



WD-1390(5)F(H)B

WD-1290(5)F(H)B

WD-1190(5)F(H)B

WD-1090(5)F(H)B

WD-8090F(H)B

Lavadora

MANUAL DEL PROPIETARIO

Gracias por comprar (2P~25P)

la lavadora totalmente automática LG.

Lea detenidamente el manual del propietario. Proporciona instrucciones sobre la instalación, el uso y mantenimiento seguros.

Consérvelo para referencia futura.

Anote el modelo y los números de serie de su lavadora.

Máquina de Lavar Roupa

MANUAL DO PROPRIETÁRIO

Obrigado por comprar (26P~50P)

a máquina de lavar totalmente automática LG.

Leia atentamente o manual do proprietário. Fornece instruções sobre a instalação, o uso e manutenção seguros.

Conserve-o para futura referência.

Anote o modelo e os números de série da sua máquina de lavar roupa.



n **Tambor de tamaño extra**

El tambor de tamaño extra de LG puede lavar aproximadamente un 40% más de carga que una lavadora convencional. Un tambor más grande mejora el rendimiento del lavado.



n **Más económica mediante un Sistema de Lavado Inteligente**

El Sistema de Lavado Inteligente detecta la cantidad de carga y la temperatura del agua y a continuación determina el nivel óptimo del agua y el tiempo de lavado para reducir al mínimo el consumo de energía y agua.



n **Sistema de Protección Anti-arrugas**

El movimiento rotatorio del tambor reduce los enredos de ropa y mejora la potencia del lavado.



n **Bloqueo para niños**

Se ha utilizado el sistema de Bloqueo para niños para impedir que los niños pulsen cualquier botón para cambiar el programa durante el funcionamiento.



n **Sistema de control de velocidad de bajo ruido**

Mediante la detección de la cantidad de carga y equilibrio, distribuye de manera uniforme la carga para reducir al mínimo el nivel de ruido del centrifugado.



n **Rearranque automático**

Si la lavadora se apaga debido a una interrupción de la corriente eléctrica, se reiniciará automáticamente desde la posición en que paró en el ajuste correspondiente.

Advertencias	3
Especificaciones	4
Instalación	5
Cuidados antes del lavado	10
Cómo añadir detergente	11
Función	12
Cómo utilizar la lavadora	13
Mantenimiento	20
Guía para la resolución de problemas	23

LEA TODA LA INFORMACIÓN ANTES DE SU UTILIZACIÓN



Por su seguridad, siga la información de este manual para minimizar el riesgo de provocar un fuego, una explosión, o una descarga eléctrica, y para evitar que se dañe el electrodoméstico, que alguien resulte herido, o que alguien pierda la vida.

INSTRUCCIONES DE SEGURIDAD IMPORTANTES

- Instálelo o guárdelo donde no quede expuesto a temperaturas bajo cero o a la intemperie.
- Es peligroso modificar las especificaciones de este aparato de cualquier manera.
- No debe intentar reparar la máquina usted mismo. Las reparaciones efectuadas por personas inexpertas o no cualificadas pueden provocar lesiones y/o averías más graves en la máquina.
- Mantenga la zona de debajo y de alrededor de sus electrodomésticos libre de materiales inflamables tales como hilachas, papeles, trapos, productos químicos, etc.
- Es necesaria una estrecha vigilancia en caso de que este electrodoméstico sea utilizado por niños o éstos anden cerca.
- No permita que los niños jueguen sobre, con o dentro de este electrodoméstico ni de ninguno otro.
- No deje la puerta de la lavadora abierta.
- Una puerta abierta puede atraer a los niños para que se cuelguen de la misma o para que se arrastren hacia su interior.
- Nunca intente meter nada dentro de la lavadora mientras ésta se encuentra en movimiento. Espere hasta que el tambor se haya detenido por completo.
- El proceso de lavado puede reducir la combustión lenta de los tejidos.
- No lave o seque artículos que hayan sido limpiados, lavados, puestos en remojo o manchados con sustancias inflamables o explosivas (tales como cera, aceite, pintura, gasolina, desengasantes, disolventes de limpieza en seco, keroseno, etc.) que pueden prenderse o explotar.
- Para evitar dicho resultado, siga detenidamente las instrucciones de lavado de la prenda del fabricante.
- No cierre la puerta de la lavadora de un portazo o intente forzar la puerta para abrirla, cuando ésta se encuentra bloqueada. Esto podría causar daños a la lavadora.
- Para minimizar la posibilidad de sufrir una descarga eléctrica, desenchufe el electrodoméstico del suministro de corriente o desconecte la lavadora en el cuadro eléctrico de la casa o retirando el fusible o desconectando el interruptor antes de intentar cualquier tipo de operación de mantenimiento o limpieza.
- No intente nunca hacer funcionar este electrodoméstico si está estropeado, funciona mal, está parcialmente desmontado o tiene piezas perdidas o rotas, entre las que se incluye el cable o enchufe dañados.
- Cualquier trabajo de electricidad necesario para instalar este aparato lo debe realizar un electricista competente o una persona competente.
- Utilice la toma de corriente exclusiva de 220-240 V con terminal de puesta a tierra. No utilice un cable alargador o un adaptador doble.
- Si el cable de alimentación está dañado, debe ser sustituido por el fabricante o sus representantes de servicio o una persona igualmente cualificada con el fin de evitar cualquier peligro.
- Conecte la máquina a un enchufe con puesta a tierra según las normativas de cableado actuales.

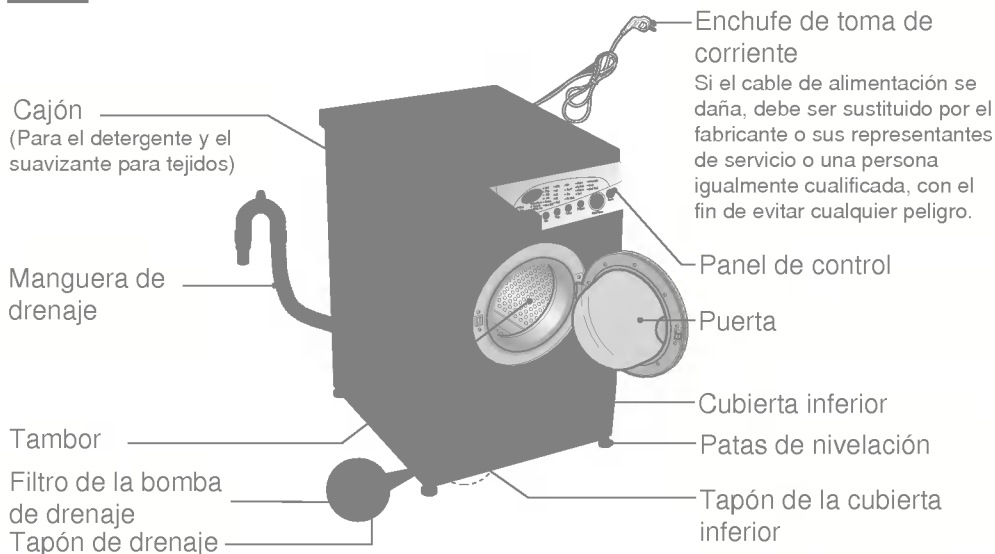

- n Nombre : Lavadora de carga frontal
- n Fuente de alimentación : 220-240V~, 50Hz
- n Tamaño : 600mm(An) × 600mm(F) × 850mm(Al)
- n Peso / Máx. de vatios : 63kg / 2100W
- n Capacidad de lavado : 7kg
- n Velocidad de centrifugado : Sin centrifugado/400/600/800 [WD-8090F(H)B]
Sin centrifugado/400/600/800/1000 [WD-1090(5)F(H)B]
Sin centrifugado/400/600/800/1100 [WD-1190(5)F(H)B]
Sin centrifugado/400/800/1000/1200 [WD-1290(5)F(H)B]
Sin centrifugado/400/800/1100/1300 [WD-1390(5)F(H)B]

- n Consumo de agua : 75 ℓ (10,7 ℓ / kg)
- n Presión admisible del agua : 0,3-10kgf/cm² (30-1000kPa)

* El aspecto y las especificaciones pueden variar sin previo aviso para aumentar la calidad de las unidades

n Accessories

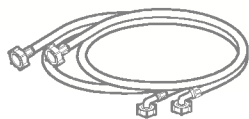

Manguera de entrada (1EA)

* Opción: Caliente/Fr a (2EA)



Llave de tuercas

Instálelo o guárdelo donde no quede expuesto a temperaturas bajo cero o a la intemperie.

La abertura de la base no debe estar obstruida por alfombras o moqueta cuando se instala la lavadora sobre un suelo con alfombra o moqueta.

n Tornillos de transporte

Este aparato está provisto de tornillos de transporte para impedir los daños internos durante el transporte.

n Desmontaje de los tornillos de transporte

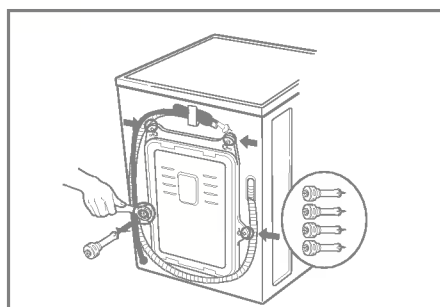
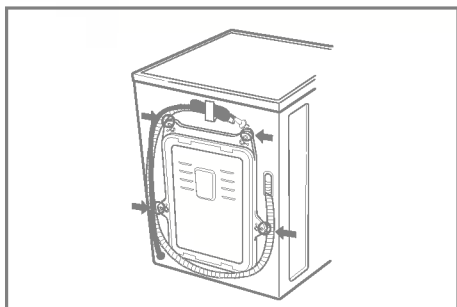

1. Para impedir los daños internos durante el transporte, los 4 tornillos especiales están bloqueados. Antes de hacer funcionar la lavadora, quite los tornillos junto con los tapones de caucho.

• Si no se quitan, se pueden provocar una fuerte vibración, ruido y un funcionamiento defectuoso.

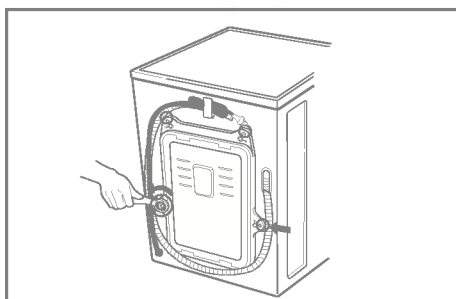

2. Desatornille los 4 tornillos con la llave suministrada.

3. Quite los 4 tornillos junto con los tapones de caucho retorciendo ligeramente el tapón. Conserve los 4 tornillos y la llave de tuercas para uso futuro.

• Siempre que se transporte el aparato, se deben volver a colocar los tornillos de transporte.

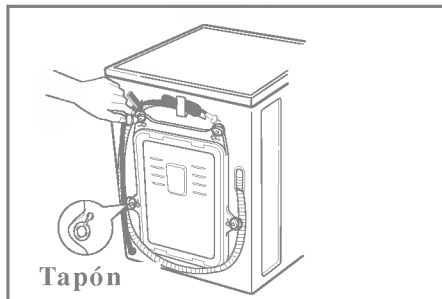

Tapón

4. Cierre los agujeros con los tapones suministrados

n Requisitos del lugar de instalación

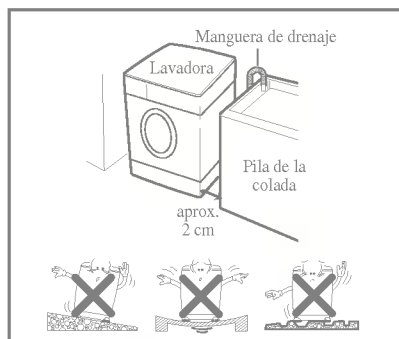

Nivel del suelo:

La pendiente admisible debajo de la lavadora es de 1°

Toma de corriente:

Debe estar dentro de 1,5 metros de cada lado de la ubicación de la lavadora. No sobrecargue la toma con más de un aparato.

Espacio libre adicional:

Se requiere para los modelos de pared, puerta y ventana. (10 cm: parte posterior / 2 cm: lados derecho e izquierdo)

No coloque ni almacene productos de lavandería en la parte superior de la lavadora en ningún momento. Pueden dañar el acabado o los controles.

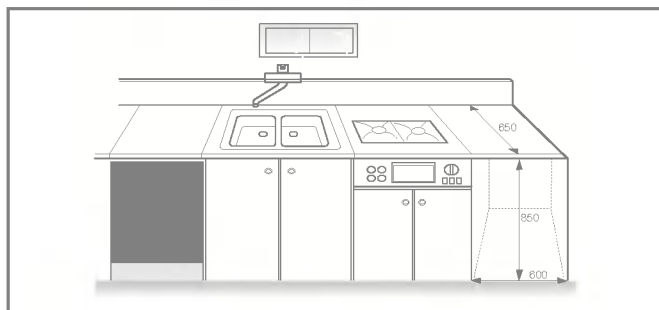

n Detalles de seguridad del enchufe BS (para los usuarios del Reino Unido)

IMPORTANTE

LOS HILOS DE ESTE CABLE DE RED TIENEN COLORES

SEGÚN EL CÓDIGO SIGUIENTE:

VERDE Y AMARILLO: TIERRA

AZUL: NEUTRO

MARRÓN: CON CORRIENTE

Este aparato debe estar conectado a tierra

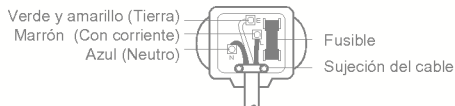

Como los colores de los hilos del cable de red de este aparato quizás no correspondan a las marcas de color que identifican los terminales de su enchufe, proceda de la siguiente manera:

El hilo de color Verde y Amarillo se debe conectar a la terminal del enchufe que está marcada con la letra E o con el símbolo de tierra ($\frac{1}{2}$) o que tenga color Verde o Verde y Amarillo.

El hilo de color Azul se debe conectar a la terminal marcada con la letra N o de color Negro.

El hilo de color Marrón se debe conectar a la terminal marcada con la letra L o de color Rojo.

Si se utiliza un enchufe de 13 amperios (BS 1363), coloque un fusible BS 1362 de 13 amperios.

n Conexión eléctrica

1. No utilice un cable alargador o un adaptador doble.
2. Si el cable de alimentación está dañado, debe ser sustituido por el fabricante o sus representantes de servicio o una persona igualmente cualificada con el fin de evitar cualquier peligro.
3. Desenchufe siempre la máquina y cierre el suministro de agua después del uso.
4. Conecte la máquina a un enchufe con puesta a tierra según las normativas de cableado actuales.
5. El aparato se debe colocar de forma que el enchufe sea fácilmente accesible.

n La lavadora se debe conectar a la red principal del agua utilizando conjuntos de mangueras nuevos y no se deben utilizar conjuntos de mangueras antiguos.

n Conexión de la manguera de suministro de agua

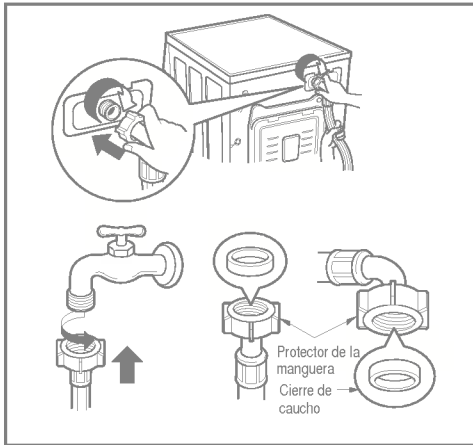

- La presión del suministro de agua debe estar entre 30 kPa y 1000 kPa (0,3-10 kg.f/cm²)
- No desforre ni cruce al conectar la manguera de entrada a la válvula
- Si la presión del suministro del agua es mayor de 1000 kPa, se debe instalar un dispositivo de descompresión.

- Se suministran dos anillos con la manguera de entrada de agua en el conector de la válvula con el fin de evitar fugas de agua.
- Compruebe la estanqueidad del agua de las conexiones de la lavadora abriendo completamente el grifo.
- Compruebe periódicamente el estado de la manguera y sustitúyala si es necesario.
- Asegúrese de que no hay retorcimiento en la manguera y de que no está aplastada.

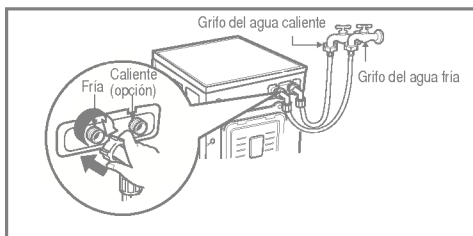

- Cuando su lavadora tiene dos válvulas
- La manguera de entrada que tiene el conector rojo es para el grifo de agua caliente.
- Si la lavadora tiene dos válvulas, se ahorra energía utilizando la válvula de agua caliente.

Instalación

n Instalación del desagüe

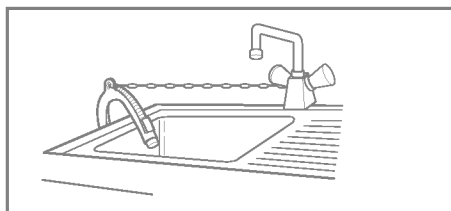
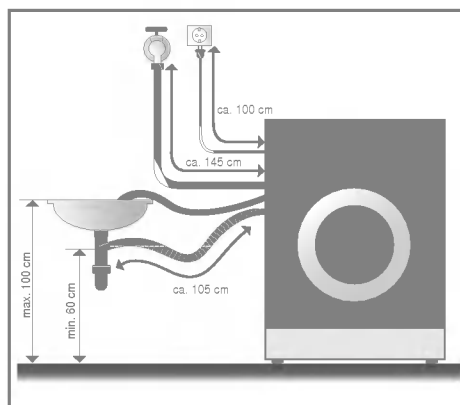

- Cuando instale la manguera del desagüe, asegúrelo muy fijo, y procurando que no se mueva atándolo con una cuerda.
- Afianzando la instalación, el tubo del desagüe protegerá el suelo de dañarla a causa de escapes de agua.

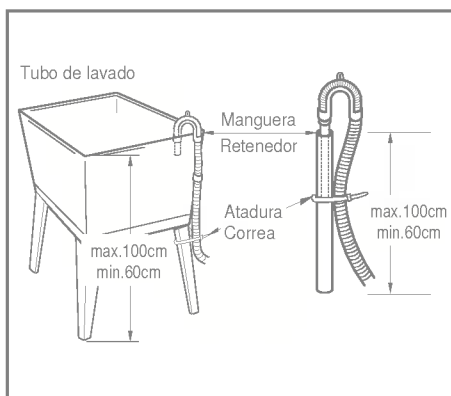
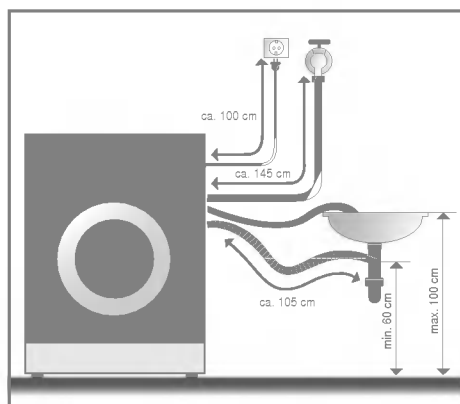

- La manguera del desagüe no debería estar a más de 1 metro de altura del suelo.
- Afianzando la instalación, el tubo del desagüe protegerá el suelo de dañarla a causa de escapes de agua.
- Cuando el tubo de la manguera es muy largo, por favor no llene la lavadora, podría causar un ruido extraño.

- Cuando instale la manguera del desagüe, asegúrelo muy fijo, y procurando que no se mueva atándolo con una cuerda.
- Afianzando la instalación, el tubo del desagüe protegerá el suelo de dañarla a causa de escapes de agua.

n Ajuste de nivel

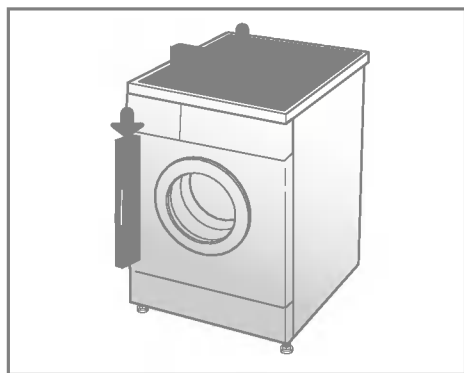

1. La nivelación correcta de una lavadora impide el ruido y la vibración excesivos. Instale el aparato sobre una superficie de suelo sólida y nivelada, preferiblemente en la esquina de una habitación.

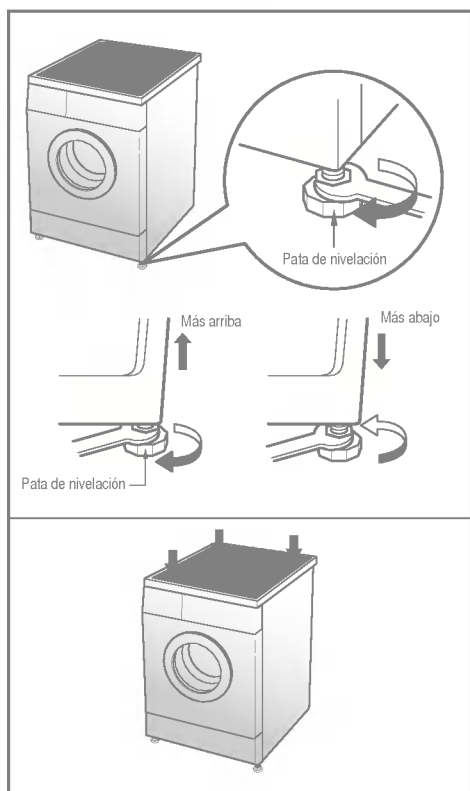

2. Si el suelo no está nivelado, ajuste los pies de nivelación según sea necesario (no introduzca trozos de madera, etc. debajo de los pies). Asegúrese de que los cuatro pies son estables y descansan sobre el suelo y, a continuación, compruebe que el electrodoméstico está perfectamente nivelado (utilice un nivel de burbuja de aire)

* Comprobación en diagonal

Al empujar hacia abajo y en diagonal los bordes de la placa superior de la lavadora, la máquina no se debe mover un centímetro arriba o abajo en absoluto.

(Compruebe esto en dos direcciones)

Si la máquina cabecea al empujar la placa superior de la máquina en diagonal, ajuste de nuevo las patas

Cuidados antes del lavado

n Cuidados antes del lavado

1. Etiquetas de cuidados

Busque la etiqueta de cuidados de sus prendas. Ésta le indicará el contenido del tejido de su prenda y cómo se debe lavar.

2. Clasificación

Para obtener los mejores resultados, clasifique la ropa en cargas que se puedan lavar con el mismo ciclo de lavado. La temperatura del agua y la velocidad de centrifugación y los diferentes tejidos necesitan lavarse de diferentes formas. Separe siempre los colores oscuros de los claros y blancos. Lávelos por separado, ya que se puede producir una transferencia de colores e hilas, lo que provocará la decoloración del blanco, etc. Si es posible, no lave artículos muy sucios con uno ligeramente sucio.

Suciedad (Pesada, Normal, Ligera)	Separe las prendas según la cantidad de suciedad.
Color (Blanco, Claros, Oscuros)	Separe los tejidos blancos de los tejidos de color.
Hilas (Productores o recolectores de hilas)	Lave por separado los productores de hilas y los recolectores de hilas.

3. Cuidados antes de la carga

Mezcle prendas grandes y pequeñas en una misma carga. Cargue los artículos grandes en primer lugar. Los artículos grandes no deben representar más de la mitad del total de la carga.

No lave prendas por separado. Esto puede provocar una carga desequilibrada. Añada uno o dos artículos similares.



- Compruebe que todos los bolsillos están vacíos. Los objetos tales como clavos, horquillas, cerillas, bolígrafos, monedas y llaves pueden dañar tanto su lavadora como su ropa.

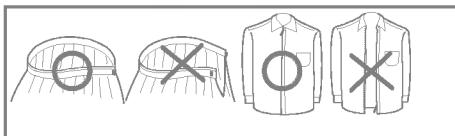

- Cierre las cremalleras, corchetes y cordones para asegurarse de que estos artículos no se enganchen en otras prendas.

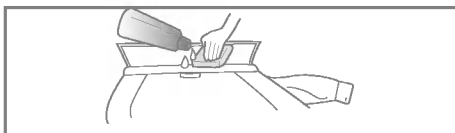

- Trate previamente la suciedad y las manchas cepillando con un poco de detergente disuelto en agua sobre las manchas como cuellos y puños de camisas para quitar mejor la suciedad.

ómo añadir detergente

n Cómo añadir detergente y suavizante para tejidos

1. El cajón distribuidor

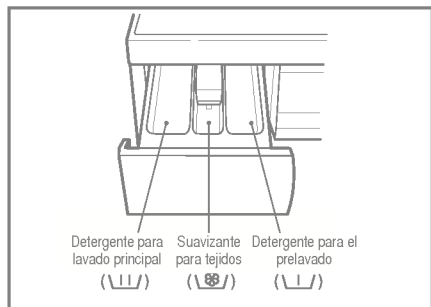

- Solamente lavado principal U
- Prelavado + Lavado principal U

2. Cómo añadir suavizante para tejidos

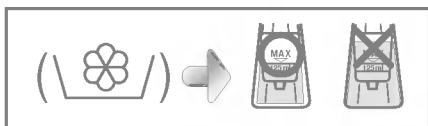

- No sobrepase la línea de llenado máximo. Un llenado excesivo puede provocar una distribución prematura del suavizante para tejidos que podría manchar las prendas.
- No deje el suavizante para tejidos en el cajón de detergente durante más de 2 días. (El suavizante para tejidos podría endurecerse).
- El suavizante se añadirá automáticamente durante el último ciclo de aclarado.
- No abra el cajón cuando se suministra agua.
- No se permiten los disolventes (benceno, etc.).

NO No eche suavizante para tejidos directamente sobre la ropa.

3. Dosis de detergente

- El detergente se debe utilizar de acuerdo con las instrucciones del fabricante del detergente.
- Si se utiliza más detergente que la cantidad recomendada, se produce demasiada agua jabonosa y esto hará que disminuya el resultado del lavado o provocará una pesada carga en el motor. (Provocará fallos de funcionamiento).
- Utilice detergente en polvo sólo para una lavadora de carga frontal.
- Quizás sea necesario ajustar el uso de detergente en cuanto a la temperatura del agua, dureza del agua, tamaño y nivel de suciedad de la carga. Para obtener mejores resultados, evite el exceso de agua jabonosa.

* Consejos

Carga completa: según las recomendaciones del fabricante.

Carga parcial: 3/4 de la cantidad normal.

Carga mínima: 1/2 de la carga completa.

- El detergente sale desde el cajón distribuidor al comienzo del ciclo.

n Procesos recomendados según el tipo de ropa a lavar

Programa	Tipo de tejido	Temperatura adecuada	Opción	Carga máxima	Agua (litros)	Energía (kWh)	Tiempo (minutos)
Algodón	Compruebe primero si la ropa es lavable a máquina. (Ropa blanca de algodón, toallas y sábanas de lino ...)	95°C	Prelavado Eco Aclarado intensivo Bio Antiarugas	Nominal	85	2,74	158
	Ropa de color resistente (camisas, camisones, pijamas ...) y ropa blanca de algodón poco sucia (ropa interior ...)	40°C (60°C, Fría, 30°C)					
Sintético	Poliamida, acrílico, poliéster	40°C (60°C, Fría, 30°C)	Prelavado Eco Aclarado intensivo Bio Antiarugas	Menos de 4,0 kg	58	0,6	88
Delicado	Ropa delicada fácilmente dañable (seda, cortinas ...)	30°C (40°C, Fría)	Aclarado intensivo	Menos de 3,0 kg	58	0,41	58
Lana	Sólo ropa de pura lana virgen lavable a máquina	30°C (40°C, Fría)	Aclarado intensivo	Menos de 2,0 kg	53	0,28	58
Lavado a mano	Ropa delicada y de lana marcadas con la indicación de "lavado a mano"	Fría (30°C, 40°C)	Aclarado intensivo	Menos de 2,0 kg	51	0,03	57
Quick 30	Ropa de color poco sucia y resistente	30°C (40°C, Fría)	Aclarado intensivo	Menos de 2,0 kg	50	0,35	30

- * Pre Lavado : Si la ropa está muy sucia, la opción "Pre Lavado" es eficaz. El prelavado puede utilizarse en el programa de tejido de algodón y sintético.
- * Eco : Al seleccionar la función Eco, se reduce la temperatura del agua y se prolonga el tiempo de lavado. De este modo, puede ahorrar en consumo de energía.
- * Aclarado intensivo : Si desea un mayor aclarado, la función superaclarado eliminará cualquier resto de detergente.
- * Bio : Si quiere eliminar manchas proteínicas (leche, sangre, chocolate...), puede seleccionar la función Bio pulsando la tecla de opciones.
- * Quick 30 : Seleccionando esta función, puede lavar rápidamente una pequeña cantidad de ropa de color poco sucia y resistente.
- * Puede seleccionar la función Bio y la función Eco cuando la temperatura es superior a 60°C en ropa de algodón y sintética. Si se selecciona esta función, la temperatura inicial del agua no se puede cambiar.
- * La clasificación energética cumple la norma EN60456 respecto al algodón a 60°C.

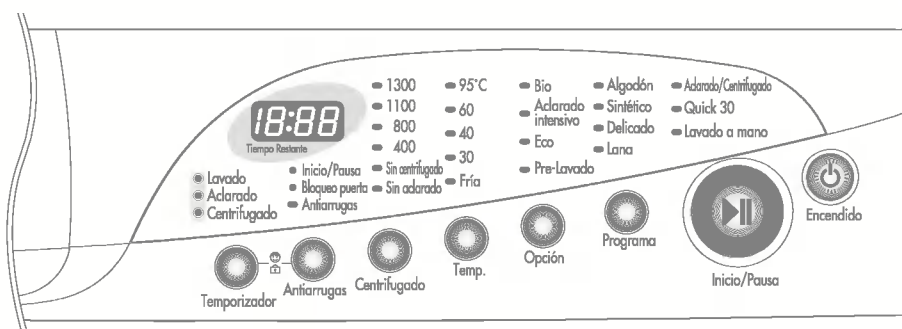

1. Para uso en el programa inicial (Algodón)

- Pulse la tecla **Encendido** (⏻) para empezar.
- Pulse la tecla **Inicio/Pausa**.
- Condición inicial
 - Lavado: Sólo lavado principal
 - Aclarado: 3 tiempos
 - Centrifugado: 800 r.p.m
 - Temperatura del agua: 40°C
 - Programa: Algodón

2. Selección manual

- Pulse la tecla **Encendido** (⏻) para empezar.
- Seleccione las condiciones que desee utilizar, pulsando cada tecla correspondiente.

Para seleccionar cada condición, rogamos consulte las secciones de las páginas 14 a 19.

- Pulse la tecla **Inicio/Pausa**.

ómo utilizar la lavadora

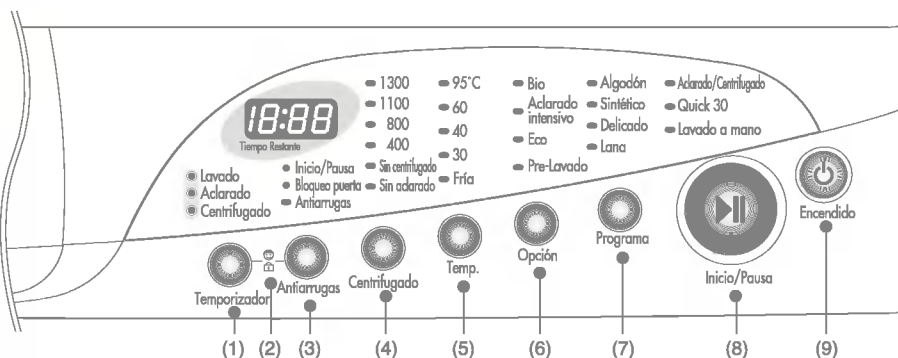

- | | | |
|-----------------------|---------------------------|---------------------------|
| (1) Tecla de retardo | (4) Tecla de centrifugado | (7) Tecla de programa |
| (2) Bloqueo paraniños | (5) Tecla de temperatura | (8) Tecla de Inicio/pausa |
| (3) Tecla antiarrugas | (6) Tecla de opción | (9) Tecla de encendido |



1. Retardo de tiempo

Preparación del lavado antes de activar el "Retardo"

- Abra el grifo del agua.
- Cargue la ropa y cierre la puerta.
- Ponga el detergente y el suavizante en la cubeta.
- Cómo seleccionar el "retardo"
 - Pulse la tecla **Encendido**.
 - Pulse la tecla Programa para seleccionar el programa que desee.
 - Pulse la tecla **Temporizador** y seleccione el tiempo deseado.
 - Pulse la tecla **Inicio/Pausa**. (Destellará ":")

- Si pulsa la tecla Temporizador, se visualizará "3:00". El máximo tiempo de retardo es 19:00 horas y el tiempo mínimo 3:00 horas.
- Cada pulsación de la tecla avanza el tiempo en una hora.
- Para cancelar el retardo, pulse la tecla **Encendido**.
- El retardo es el "tiempo previsto" desde el momento actual hasta la finalización del ciclo de lavado o del proceso seleccionado.
- *El retardo y el tiempo real de lavado pueden variar en función de la condición del suministro y de la temperatura del agua.*

ómo utilizar la lavadora



Utilice esta función si quiere bloquear todas las teclas para evitar que puedan ser accionadas por niños o enfermos mentales.

1. Bloqueo para niños

- Esta función se puede activar pulsando a la vez las teclas **Temporizador** y **Antiarrugas**.

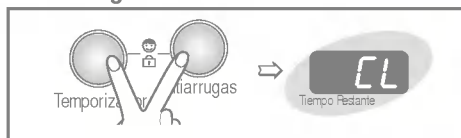

- Cuando se activa la función de bloqueo infantil todas las teclas son inoperativas
- Para desactivar el sistema Bloqueo para niños, vuelva a pulsar a la vez las teclas **Temporizador** y **Antiarrugas**.

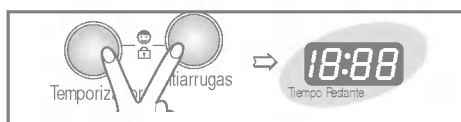

- Si quiere cambiar el programa cuando la función Bloqueo para niños es activa, proceda como sigue:
 1. Pulse simultáneamente las teclas **Temporizador** y **Antiarrugas**.
 2. Pulse la tecla **Inicio/Pausa**.
 3. Cambie el programa por el que desee y pulse la tecla **Inicio/Pausa**.



- El bloqueo infantil se puede activar en cualquier momento y se cancela automáticamente cuando se producen errores operativos. **Bloqueo para niños** funciona también con la lavadora apagada.

1. Antiarrugas

- Si quiere evitar arrugas en la ropa, seleccione esta tecla con el centrifugado.

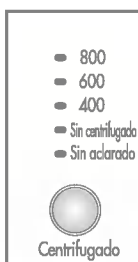

[WD-8090F(H)B]



[WD-1090(5)F(H)B]



[WD-1190(5)F(H)B]



[WD-1290(5)F(H)B]



[WD-1390(5)F(H)B]

- Pulsando la tecla Centrifugado se puede seleccionar la velocidad (rpm) de centrifugado.

1. Selección del centrifugado

- La velocidad de centrifugado se establece de acuerdo con el programa de la forma siguiente:

• WD-8090F(H)B

-Algodón / Sintético

800 E Sin aclarado E Sin centrifugado E
400 E 600

-Delicado / Lana / Lavado a mano / Quick 30

400 E 600 E 800 E Sin aclarado E
Sin centrifugado

ómo utilizar la lavadora

• WD-1090(5)F(H)B

-Algodón / Sintético

800 E 1000 E Sin aclarado E
Sin centrifugado E 400 E 600

-Delicado

400 E 600 E 800 E Sin aclarado E
Sin centrifugado

-Lana / Lavado a mano / Quick 30

400 E 600 E 800 E 1000 E
Sin aclarado E Sin centrifugado

• WD-1190(5)F(H)B

-Algodón / Sintético

800 E 1100 E Sin aclarado E
Sin centrifugado E 400 E 600

-Delicado

400 E 600 E 800 E Sin aclarado E
Sin centrifugado

-Lana / Lavado a mano / Quick 30

400 E 600 E 800 E 1100 E
Sin aclarado E Sin centrifugado

• WD-1290(5)F(H)B

-Algodón

800 E 1000 E 1200 E Sin aclarado E
Sin centrifugado E 400

-Sintético

800 E 1000 E Sin aclarado E
Sin centrifugado E 400

-Delicado

400 E 800 E Sin aclarado E
Sin centrifugado

-Lana / Lavado a mano

400 E 800 E 1000 E Sin aclarado E
Sin centrifugado

-Quick 30

400 E 800 E 1000 E 1200 E
Sin aclarado E Sin centrifugado

• WD-1390(5)F(H)B

-Algodón

800 E 1100 E 1300 E Sin aclarado E
Sin centrifugado E 400 E 600

-Sintético

800 E 1100 E Sin aclarado E
Sin centrifugado E 400

-Delicado

400 E 800 E Sin aclarado E
Sin centrifugado

-Lana / Lavado a mano

400 E 800 E 1100 E Sin aclarado E
Sin centrifugado

-Quick 30

400 E 800 E 1100 E 1300 E
Sin aclarado E Sin centrifugado

2. Exclusión de centrifugado

- Si no se selecciona centrifugado, la lavadora se para después de vaciar el agua.

La lámpara se enciende si se selecciona esa función.

3. Aclarado y retención

- Si desea dejar la ropa en la máquina sin centrifugar después del aclarado para evitar que se arrugue, puede seleccionar esta función pulsando el botón Centrifugado.
- Si desea que se produzca desagüe y centrifugado, cuando está en funcionamiento la función Sin aclarado, pulse la tecla Inicio/Pausa para cancelar dicha función y seleccione la velocidad de centrifugado o el programa. Pulse de nuevo la tecla Inicio/Pausa para iniciar la ejecución del programa.
- Si desea solamente vaciar el agua, seleccione exclusión de centrifugado.

La lámpara se enciende si se selecciona esa función.

ómo utilizar la lavadora

- 95°C
- 60
- 40
- 30
- Fría



• Pulsando la tecla Temp. se puede seleccionar la temperatura del agua.

- Fría

-30°C / 40°C / 60°C / 95°C

1. Temperatura del agua

• Se pueden seleccionar las siguientes opciones para la temperatura del agua de acuerdo con el programa.

- Algodón

40°C E 60°C E 95°C E Fría E 30°C

- Sintético

40°C E 60°C E Fría E 30°C

- Delicado, Lana y Quick 30

30°C E 40°C E Fría

- Lavado a mano

Fría E 30°C E 40°C

Al seleccionar la temperatura se enciende la lámpara correspondiente.

Para más información, rogamos consulte la página 12.

- Bio
- Aclarado intensivo
- Eco
- Pre-Lavado



• Pulsando la tecla Option se puede seleccionar la función de la opción deseada.

- Bio

- Aclarado intensivo

- Eco

- Pre-Lavado

1. Bio

• Si quiere eliminar manchas proteínicas (leche, sangre, chocolate...), puede seleccionar la función Bio pulsando la tecla de opciones. [Puede seleccionar la función Bio cuando la temperatura es superior a 60°C en ropa de algodón y sintética.]

2. Aclarado intensivo

• Si desea un mayor aclarado, la función super aclarado eliminará cualquier resto de detergente.
• Al seleccionar la función Aclarado intensivo se incrementa el tiempo y el agua del aclarado.

3. Eco

• Al seleccionar la función Eco se reduce la temperatura del agua y se alarga el tiempo de lavado. De este modo, puede ahorrar en consumo de energía.
[Puede seleccionar la función Bio cuando la temperatura es superior a 60°C en ropa de algodón y sintética.]

4. Pre-Lavado

• Si la ropa está muy sucia, la opción "Pre- Lavado" es eficaz.
• El prelavado puede utilizarse en el programa de tejido de algodón y sintético.

La lámpara se enciende si se selecciona esa función

- Algodón
- Sintético
- Delicado
- Lana
- Aclarado/Centrifugado
- Quick 30
- Lavado a mano



- Se pueden seleccionar 7 programas de acuerdo con el tipo de ropa que se ha de lavar.

1. Programas

- Cuando se pulsa la tecla **Inicio/Pausa** se selecciona automáticamente el programa de algodón.
- Pulsando la tecla Programa se seleccionan sucesivamente los distintos programas en el orden siguiente: "Algodón, Sintético, Delicado, Lana, Lavado a mano, Quick 30, Aclarado/Centrifugado".

Respecto al tipo de ropa lavable para cada programa, rogamos consulte la página 12.

2. Opciones seleccionables

- Algodón
- Sintético
- Delicado
- Lana
- Lavado a mano
- Quick 30
- Aclarado/Centrifugado



1. Inicio

- La tecla Inicio/Pausa se utiliza para iniciar el ciclo de lavado o para detener temporalmente los ciclos.

2. Pausa

- Si necesita detener temporalmente el ciclo de lavado, pulse la tecla "Inicio/Pausa".
- Si se pulsa la tecla de pausa, la alimentación eléctrica se desconecta automáticamente 4 minutos después.



1. Alimentación eléctrica

- Pulse el botón Encendido para encender y apagar la energía eléctrica
- También se puede utilizar para cancelar la función **Temporizador**.

2. Programa inicial

- Cuando se pulsa la tecla Encendido, la lavadora está preparada para el programa de algodón junto con las otras condiciones iniciales indicadas más abajo.
- Por consiguiente, si desea avanzar en el ciclo de lavado sin seleccionar el programa, no tiene más que pulsar la tecla Inicio/Pausa y la lavadora proseguirá entonces desde el punto deseado.

Programa inicial

-Programa de algodón / Lavado principal / Aclarado normal / 800 rpm / 40°C



1. Visualización de función especial

- Cuando se ha seleccionado el bloqueo para niños, aparece "LL".
- Cuando se ha seleccionado el retardo de tiempo, se muestran los tiempos restantes para finalizar el programa seleccionado.

2. Visualización de auto diagnósticos

- En caso de que la lavadora tenga algún problema, en la pantalla se visualiza el tipo de fallo o error.

"PE" : Error en la detección de la presión del agua

"FE" : Problema de llenado excesivo de agua

"dE" : La puerta no está cerrada

"LE" : Sobrecarga en el motor

"CE" : Sobrecarga en el motor

"IE" : Problema en la entrada del agua

"DE" : Problema de drenaje

"UE" : Problema de desequilibrio

"tE" : Problema de temperatura del agua

Si se muestran estas letras de error, consulte la página 23 de resolución de problemas y siga la guía.

3. Finalización del lavado

- Cuando se ha completado el ciclo de lavado, aparece "End" en la "Pantalla múltiple".

4. Tiempo que queda

- Durante el ciclo de lavado se muestra el tiempo de lavado restante.
- Programa recomendado por el fabricante.
 - Algodón 95°C : alrededor de 2 horas y 38 minutos
 - Algodón 40°C : alrededor de 1 hora y 55 minutos
 - Sintético : alrededor de 1 hora y 28 minutos
 - Delicado : alrededor de 58 minutos
 - Lana : alrededor de 58 minutos
 - Lavado a mano : alrededor de 57 minutos
 - Aclarado/Centrifugado : alrededor de 19 minutos
- El tiempo de lavado puede variar debido a la cantidad de colada, la presión del grifo del agua, la temperatura del agua y otras condiciones de uso.
- Si se detecta algún desequilibrio o si el agua jabonosa que elimina el programa actúa, el tiempo de lavado aumentará más que el tiempo previsto. (El tiempo de aumento máx. es de 45 minutos).

antenimiento

- * Antes de los elementos de la lavadora tan pronto como termine el ciclo. En los artículos que quedan en la lavadora se puede desarrollar un exceso de arrugamiento, transferencia de color y olores.
- * Antes de limpiar el interior de la lavadora, desenchufe el cable de alimentación eléctrica para evitar riesgos de descarga eléctrica.

n El filtro de entrada del agua

- El mensaje de error " ! E " ("sin entrada") parpadea en el panel de control porque no entra agua en el cajón del detergente.
 - Si el agua es muy dura o contiene rastros de depósitos de cal, el filtro de entrada del agua se puede obstruir.
- Por lo tanto, es buena idea limpiarlo de vez en cuando.

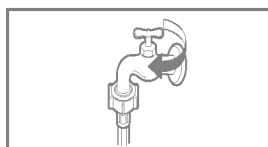

1. Cierre el grifo del agua.



2. Desatornille la manguera de entrada del agua.

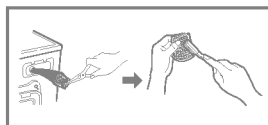

3. Limpie el filtro utilizando un cepillo de cerdas duras.

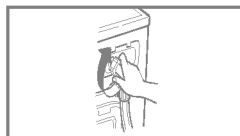

4. Apriete la manguera de entrada.

n El filtro de la bomba de drenaje

- * El filtro de drenaje recoge los hilos y pequeños objetos que quedan en la colada. Compruebe con regularidad que el filtro está limpio para garantizar un funcionamiento uniforme de su máquina.

▲ PRECAUCIÓN Vacíelo primero utilizando la Manguera de drenaje y después abra la bomba para eliminar aquello que pueda haberla detenido.

1. Abra el tapón de la cubierta inferior (①) utilizando una moneda. Gire el tapón de drenaje (②) para sacar la manguera.
2. Desconecte el tapón de drenaje (②) dejando que el agua fluya hacia fuera. En este momento utilice un recipiente para impedir que el agua caiga al suelo. Si ya no sale agua, gire el filtro de la bomba (③) a la izquierda hasta abrirlo totalmente.
3. Saque cualquier material extraño del filtro de la bomba (③). Después de la limpieza, gire el filtro de la bomba (③) en el sentido de las agujas del reloj e inserte el tapón de drenaje (②) en su lugar original. Cierre el tapón de la cubierta inferior.

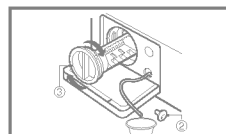
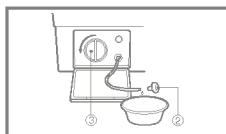
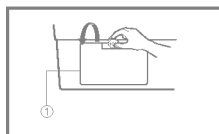

antenimiento

n Cajón distribuidor de detergente

- * Después de que los detergentes blancos y suavizantes para tejidos dejen un depósito en el cajón.
- Se deben limpiar de vez en cuando con un chorro de agua corriente.
- Si es necesario, se puede eliminar completamente de la máquina pulsando el pestillo hacia abajo y tirando hacia fuera.
- Para facilitar la limpieza, se puede quitar la parte superior del compartimento del suavizante para tejidos.

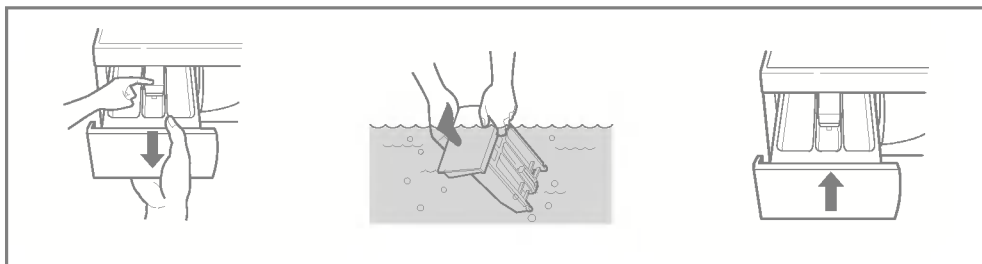

n El hueco del cajón

- * También se puede acumular detergente en el interior del hueco, que se debe limpiar de vez en cuando con un cepillo de dientes viejo.
- Cuando haya terminado la limpieza, vuelva a colocar el cajón y realice un ciclo de aclarado sin ropa.

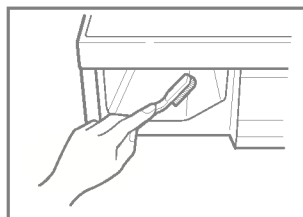

n El Tambor de lavado

- Si vives en una zona donde el nivel de dureza del agua es alto, se forma cal en zonas que nosotros no podemos ver y que no pueden ser eliminadas fácilmente. Con el tiempo, es necesaria una revisión periódica, debido a que el cúmulo de cal puede dañar el tambor y éste deberá ser sustituido.
- Aunque el tambor esté hecho de acero inoxidable, pueden aparecer manchas de óxido causadas por pequeños artículos de metal (clips, pins) que se hayan caído por descuido.
- El Tambor debe ser limpiado periódicamente.
- Si usa agentes desincrustantes, tintes ó lejías, asegúrese de que son los adecuados para el funcionamiento correcto de la lavadora.
- * Algunos agentes desincrustantes pueden tener componentes que dañen algunas partes de la lavadora.
- * Limpie las manchas del tambor con un detergente adecuado que no dañe la superficie.
- * No utilice nunca estropajo.

n Limpieza de su lavadora

1. Exterior

El cuidado adecuado de su lavadora puede ampliar su vida útil.

La parte exterior de la máquina se puede limpiar con agua templada y un detergente doméstico no abrasivo neutro.

Seque inmediatamente cualquier agua que derrame. Límpiela con un trapo húmedo. Procure no dañar la superficie con objetos afilados.

* **IMPORTANTE:** No utilice alcohol metílico, diluyentes ni productos similares.

2. Interior

Seque la parte que rodea el hueco de la puerta, la junta flexible y la puerta de cristal.

Haga funcionar la lavadora durante un ciclo completo utilizando agua caliente.

Repita el proceso si es necesario.

NOTA Quite los depósitos de agua dura utilizando solamente limpiadores etiquetados como seguros para la lavadora.

n Instrucciones de protección para el invierno

Si la lavadora se guarda en una zona en la que se puede producir congelación o se traslada a temperaturas de congelación, siga estas instrucciones de protección para el invierno, con el fin de evitar daños en la lavadora.

1. Cierre el grifo de suministro de agua.
2. Desconecte las mangueras del suministro de agua y vacíe el agua de las mangueras.
3. Enchufe el cable eléctrico en una toma eléctrica correctamente puesta a tierra.
4. Añada 3,8 litros de anticongelante no tóxico de caravanas pequeñas para vaciar el tambor de la lavadora. Cierre la puerta.
5. Ajuste el ciclo de centrifugado y deje que la lavadora centrifugue durante 1 minuto para vaciar todo el agua.
No se expulsará todo el anticongelante de caravanas pequeñas.
6. Desenchufe el cable de alimentación eléctrica, seque el interior del tambor y cierre la puerta.
7. Quite el cajón distribuidor. Vacíe el agua de los compartimentos y seque los compartimentos.
Vuelva a colocar el cajón.
8. Guarde la lavadora en posición derecha.
9. Para quitar el anticongelante de la lavadora después de su almacenaje, haga funcionar la lavadora en vacío a través de un ciclo completo utilizando detergente. No añada carga de lavado.

Guía para la resolución de problemas

* Esta lavadora está equipada con funciones automáticas de seguridad que detectan y diagnostican averías en un estado inicial y que reaccionan de forma adecuada.

Cuando la máquina no funciona correctamente o no funciona en absoluto, compruebe los puntos siguientes antes de llamar al Departamento de Servicio.

Síntoma	Posible causa	Solución
Ruido de traqueteo y chirridos	<ul style="list-style-type: none"> • Puede haber objetos extraños tales como monedas o imperdibles en el tambor o en la bomba. 	<p>Pare la lavadora y compruebe el tambor y el filtro de drenaje.</p> <p>Si continúa el ruido después de arrancar de nuevo la lavadora, llame a su agente de servicio autorizado.</p>
Sonido retumbante	<ul style="list-style-type: none"> • Las cargas de lavado pesadas pueden producir un sonido retumbante. Esto generalmente es normal. 	<p>Si el sonido continúa, la lavadora probablemente está desequilibrada. Párela y distribuya la carga de lavado.</p>
Ruido de vibraciones	<ul style="list-style-type: none"> • Ha quitado todos los tornillos de transporte y el embalaje? • Descansan firmemente todos los pies en el suelo? 	<p>Si no se han quitado durante la instalación. Véase la sección sobre la instalación para quitar los tornillos de transporte.</p> <p>Carga de lavado distribuida de manera no uniforme en el tambor. Pare la lavadora y redistribuya la carga de lavado.</p>
Fugas de agua	<ul style="list-style-type: none"> • La conexión de la manguera de llenado está floja en el grifo o en la lavadora. • Las tuberías de desagüe de la casa están obstruidas. 	<p>Compruebe y apriete las conexiones de la manguera.</p> <p>Desobstruya la tubería de drenaje. Póngase en contacto con un fontanero si es necesario.</p>
Exceso de agua jabonos		<p>Demasiado detergente o detergente inapropiado? La formación de espuma puede provocar fugas de agua.</p>
No entra agua en la lavadora o entra despacio	<ul style="list-style-type: none"> • El suministro de agua no es adecuado en la zona. • El grifo de suministro del agua no está completamente abierto. • La manguera de entrada del agua está retorcida • El filtro de la manguera de entrada está obstruido. 	<p>Pruebe con otro grifo de la casa.</p> <p>Grifo completamente abierto.</p> <p>Enderece la manguera.</p> <p>Compruebe el filtro de la manguera de entrada.</p>
El agua de la lavadora no se vacía o se vacía lentamente.	<ul style="list-style-type: none"> • La manguera de drenaje está retorcida u obstruida. • El filtro de drenaje está obstruido. 	<p>Limpie y enderece la manguera de drenaje.</p> <p>Limpie el filtro de drenaje.</p>

Guía para la resolución de problemas

Síntoma	Posible causa	Solución
La lavadora no arranca	<ul style="list-style-type: none"> • El cable de alimentación eléctrica quizás no esté enchufado o la conexión puede estar floja. • Fusible de la casa fundido, disyuntor disparado o se ha producido un corte en el suministro eléctrico. • El grifo del suministro del agua no está abierto. 	<p>Asegúrese de que el enchufe ajusta correctamente en la toma mural.</p> <p>Reinicie el disyuntor o sustituya el fusible.</p> <p>No aumente la capacidad del fusible.</p> <p>Si el problema es una sobrecarga del circuito, haga que lo corrija un electricista cualificado.</p> <p>Abra el grifo de suministro del agua.</p>
La lavadora no centrifuga	<ul style="list-style-type: none"> * Compruebe que la puerta está firmemente cerrada. 	<p>Cierre la puerta y pulse el botón Inicio/Pausa. Después de pulsar el botón Inicio/Pausa, puede pasar cierto tiempo antes de que la lavadora comience a centrifugar. La puerta se debe bloquear antes de que se pueda conseguir el centrifugado.</p>
La puerta no se abre		<p>Si la lavadora está encendida, la puerta no se puede abrir por cuestiones de seguridad.</p> <p>Espere uno o dos minutos antes de abrir la puerta para dar tiempo al mecanismo de bloqueo eléctrico a liberarse.</p>
Retardo del tiempo de ciclo de lavado		<p>El tiempo de lavado puede variar debido a la cantidad de colada, la presión del grifo del agua, la temperatura del agua y otras condiciones de uso.</p> <p>Si se detecta un desequilibrio o si funciona el programa de eliminación de agua jabonosa, el tiempo de lavado aumentará por encima del tiempo previsto.</p>

Guía para la resolución de problemas

Síntoma	Posible causa	Solución
IE	<ul style="list-style-type: none"> • El suministro de agua no es adecuado en la zona. • Los grifos de suministro de agua no están completamente abiertos. • La manguera de entrada de agua está retorcida. • El filtro de la manguera de entrada está obstruido. 	<p>Pruebe con otro grifo de la casa.</p> <p>Abra completamente el grifo.</p> <p>Enderece la manguera.</p> <p>Compruebe el filtro de la manguera de entrada.</p>
DE	<ul style="list-style-type: none"> • La manguera de drenaje está retorcida u obstruida. • El filtro de drenaje está obstruido. 	<p>Limpie y enderece la manguera de drenaje.</p> <p>Limpie el filtro de drenaje.</p>
UE	<ul style="list-style-type: none"> • La carga es demasiado pequeña. • La carga está desequilibrada. • El aparato posee un sistema de detección y corrección de desequilibrios. Si se cargan artículos individuales pesados (alfombrillas de baño, albornoces, etc.) este sistema puede detener el centrifugado o incluso interrumpir el ciclo de centrifugado conjuntamente si el desequilibrio es demasiado grande incluso después de que comiencen varios centrifugados. • Si la colada está aún demasiado húmeda al final del ciclo, añada artículos más pequeños de ropa a lavar para equilibrar la carga y repita el ciclo de centrifugado. 	<p>Añada 1 o 2 artículos similares para contribuir a equilibrar la carga.</p> <p>Redistribuya la carga para conseguir un centrifugado adecuado.</p>
de	 <ul style="list-style-type: none"> • Está abierta la puerta? 	<p>Cierre la puerta.</p> <p>Si no desaparece "de", llame al servicio técnico.</p>
LE		<p>Desenchufe el cable de alimentación y llame al servicio técnico.</p>
FE	<ul style="list-style-type: none"> • Si hay un exceso de agua debido a una válvula de agua defectuosa, obtendrá "FE" en la pantalla. 	<p>Cierre el grifo del agua .</p> <p>Desconecte el enchufe de toma de corriente.</p> <p>Llame al servicio técnico</p>
PE	<ul style="list-style-type: none"> • Aparece "PE" si hay un fallo de funcionamiento del sensor del nivel del agua. 	
CE	<ul style="list-style-type: none"> • Sobrecarga en el motor. 	
LE	<ul style="list-style-type: none"> • Sobrecarga en el motor. 	

Características do produto



n **Tambor de tamanho extra**

O tambor de tamanho extra da LG pode lavar aproximadamente 40% mais de carga que uma máquina de lavar roupa convencional. Um tambor maior melhora o rendimento da lavagem.



n **Mais económica através de um Sistema de Lavagem Inteligente**

O Sistema de Lavagem Inteligente detecta a quantidade de carga e a temperatura da água e em seguida determina o nível óptimo da água e o tempo de lavagem para reduzir ao mínimo o consumo de energia e água.



n **Protecção contra os vincos**

Com a rotação de um tambor, a roupa move-se para cima e para baixo, lavando a sujidade e evitando, ao mesmo tempo, que as peças de roupa fiquem emaranhadas umas nas outras.



n **Bloqueio para crianças**

Utilizou-se o sistema de Bloqueio para crianças para impedir que as crianças primam qualquer botão para mudar o programa durante o funcionamento.



n **Sistema de controlo de velocidade de baixo ruído**

Através da detecção da quantidade de carga e equilíbrio, distribui a carga de maneira uniforme para reduzir ao mínimo o nível de ruído da centrifugação.



n **Re-arranque automático**

Se a máquina de lavar se desligar devido a uma interrupção da corrente eléctrica, reinicia-se automaticamente a partir da posição em que parou no ajuste correspondente.

Advertências	27
Especificações	28
Instalação	29
Cuidados antes da lavagem	34
Como adicionar detergente	35
Função	36
Como utilizar a máquina de lavar roupa	37
Manutenção	44
Guia de resolução de problemas	47

advertências

LEIA TODAS AS INFORMAÇÕES ANTES DE USAR.



Para sua segurança, devem-se seguir as informações deste manual para minimizar o risco de incêndio ou explosão, choque eléctrico ou para prevenir danos em objectos, danos físicos ou perda de vida.

IMPORTANTES INSTRUÇÕES DE SEGURANÇA.

- Instale ou armazene a máquina num local onde não fique exposta a temperaturas abaixo da congelação ou exposta ao tempo.
- É perigoso modificar as especificações deste aparelho de qualquer maneira.
- Não deve tentar reparar a máquina você mesmo. As reparações efectuadas por pessoas não qualificadas podem provocar lesões e/ou avarias mais graves na máquina.
- Mantenha a área debaixo e à volta dos seus aparelhos livres de materiais combustíveis, tais como fios, papel, trapos, produtos químicos, etc.
- É necessária uma supervisão cuidada se este aparelho for usado por ou perto de crianças.
- Não deixe que as crianças brinquem em cima, com ou dentro deste ou de qualquer outro aparelho.
- Não deixe a porta da máquina de lavar aberta.
- Uma porta aberta pode atrair as crianças a pendurarem-se na porta ou a meterem-se dentro da máquina de lavar.
- Nunca coloque as mãos dentro da máquina de lavar enquanto esta estiver a funcionar. Espere que o tambor pare completamente.
- O processo de lavagem da roupa pode reduzir o retardador de chamas dos tecidos.
- Não lave nem seque artigos que tenham sido limpos com, lavados com, molhados com ou manchados com combustível ou substâncias explosivas (tais como cera, óleo, tinta, gasolina, desengordurantes, solventes de limpeza a seco, querosene, etc.) que possam incendiar-se ou explodir.
- Para evitar este resultado, siga cuidadosamente as instruções do fabricante sobre lavagem e cuidado das roupas.
- Não bata com a porta para a fechar nem tente forçar a porta para abrir quando esta está bloqueada. Isto pode danificar a sua máquina de lavar.
- Para minimizar a possibilidade de choque eléctrico, desligue este aparelho da tomada de corrente ou desligue a máquina de lavar do quadro eléctrico da casa retirando o fusível ou desligando o interruptor antes de fazer qualquer manutenção ou limpeza.
- Nunca ponha este aparelho a funcionar se estiver danificado, a funcionar mal, parcialmente desmontado ou se faltarem alguns elementos ou estiverem avariados, inclusive o cabo ou a tomada eléctrica.
- Qualquer trabalho de electricidade necessário para instalar este aparelho deve ser realizado por um electricista competente ou por uma pessoa competente.
- Utilize a tomada de corrente exclusiva de 220-240 V com terminal de ligação à terra. Não utilize um cabo de extensão ou um adaptador duplo.
- Se o cabo de alimentação estiver danificado, deve ser substituído pelo fabricante ou pelos seus representantes de serviço ou pessoa igualmente qualificada com a finalidade de evitar qualquer perigo.
- Ligue a máquina a uma tomada com ligação à terra de acordo com as normativas de cabos actuais.

specificações

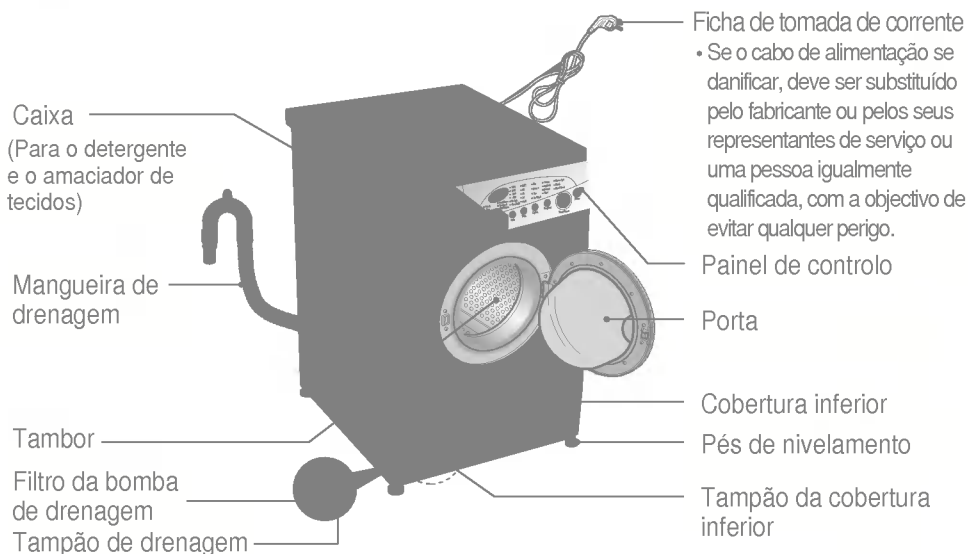

n Nome	: Máquina de lavar roupa de carga frontal
n Fonte de alimentação	: 220-240V~, 50Hz
n Tamanho	: 600mm(An) × 600mm(F) × 850mm(Al)
n Peso / Pot. Máx.	: 63kg / 2100W
n Capacidade de lavagem	: 7kg
n Velocidade de centrifugação	: No spin/400/600/800 [WD-8090F(H)B] No spin/400/600/800/1000 [WD-1090(5)F(H)B] No spin/400/600/800/1100 [WD-1190(5)F(H)B] No spin/400/800/1000/1200 [WD-1290(5)F(H)B] No spin/400/800/1100/1300 [WD-1390(5)F(H)B]
n Consumo de água	: 75 ℓ (10,7 ℓ / kg)
n Pressão admissível da água	: 0,3-10kgf/cm ² (30-1000kPa)

* O aspecto e as especificações podem variar sem aviso prévio para aumentar a qualidade das unidades

n Acessórios

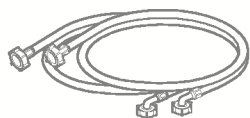

Mangueira de entrada (1EA) * Opção: Quente/Fria (2EA)



Chave de parafusos

Instalação

Instale ou armazene a máquina num local onde não fique exposta a temperaturas abaixo da congelação ou exposta ao tempo.

A abertura da base não deve estar obstruída por carpetes ou tapetes quando se instala a máquina de lavar roupa num chão com passadeiras ou tapetes.

n Parafusos de transporte

Este aparelho tem parafusos de transporte para prevenir os danos durante o transporte.

n Desmontagem dos parafusos de transporte

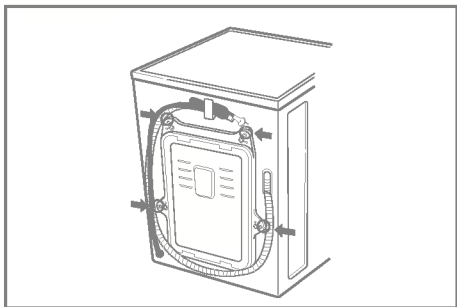

1. Para prevenir os danos internos durante o transporte, os 4 parafusos especiais estão bloqueados. Antes de pôr a máquina de lavar roupa a funcionar, retire os parafusos juntamente com os tampões de borracha.

• Se não se retirarem, podem provocar uma fonte de vibração, ruído e um funcionamento defeituoso.

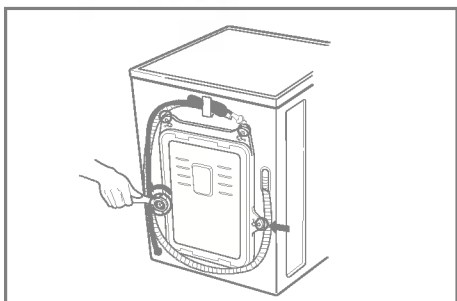

2. Desaparafuse os 4 parafusos com a chave fornecida.

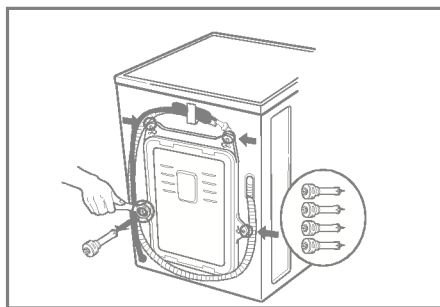

3. Retire os 4 parafusos juntamente com os tampões de borracha retorcendo ligeiramente o tampão. Conserve os 4 parafusos e a chave de parafusos para uso futuro.

• Sempre que se transporte o aparelho, devem-se voltar a colocar os parafusos de transporte.

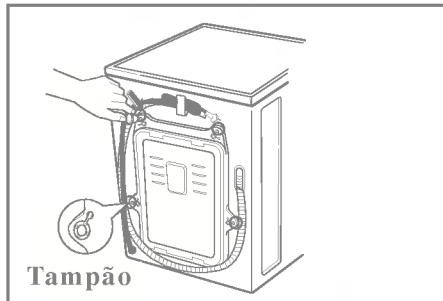

Tampão

4. Tape os buracos com os tampões fornecidos

Instalação

n Requisitos do local de instalação

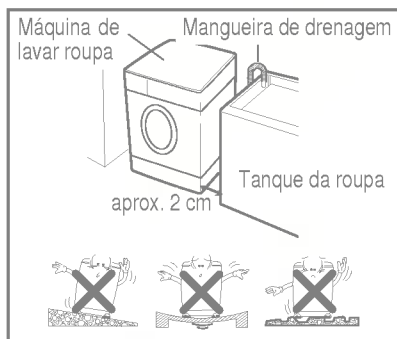

Nível do chão:

A pendente admissível debaixo da máquina de lavar é de 1°

Tomada de corrente:

Deve estar dentro de 1,5 metros de cada lado da situação da máquina de lavar. Não sobrecarregue a tomada com mais de um aparelho.

Espaço livre adicional:

É necessário para os modelos de parede, porta e janela (10 cm: parte posterior / 2 cm: lados direito e esquerdo)

Não coloque nem armazene produtos de lavandaria na parte superior da máquina de lavar roupa em nenhum momento. Podem danificar o acabamento dos comandos.

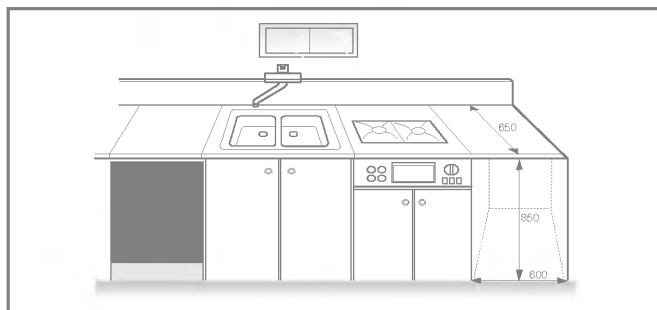

n Pormenores se segurança da tomada BS (para os utilizadores do Reino Unido)

IMPORTANTE

OS FIOS DESTE CABO DE REDE TÊM CORES DE ACORDO COM O SEGUINTE CÓDIGO:

VERDE E AMARELO: TERRA

AZUL: NEUTRO

CASTANHO: COM CORRENTE

Este aparelho deve estar ligado à terra

Verde e amarelo (Terra)
Castanho (Com corrente)
Azul (Neutro)

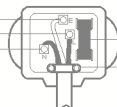

Fusível

Sujeição do cabo

Como as cores dos fios do cabo de rede deste aparelho se calhar não correspondem às marcas de cor que identificam os terminais da sua tomada, proceda da seguinte forma:

O fio de cor Verde e Amarelo deve ligar-se ao terminal da tomada que está marcado com a letra E ou com o símbolo de terra (⏚) ou que tenha cor Verde ou Verde e Amarelo.

O fio de cor Azul deve-se ligar ao terminal marcado com a letra N ou de cor Preta.

O fio de cor Castanha deve-se ligar ao terminal marcado com a letra L ou de cor Vermelha.

Se for utilizada uma tomada de 13 amperes (BS 1363), coloque um fusível BS 1362 de 13 amperes.

n Ligação eléctrica

1. Não utilize um cabo de extensão ou um adaptador duplo.
2. Se o cabo de alimentação estiver danificado, deve ser substituído pelo fabricante ou pelos seus representantes de serviço ou pessoa igualmente qualificada com a finalidade de evitar qualquer perigo.
3. Desligue sempre a máquina da tomada e feche a alimentação de água depois da utilização.
4. Ligue a máquina a uma tomada com ligação à terra de acordo com as normativas de cabos actuais.
5. O aparelho deve-se colocar de forma que a tomada seja facilmente acessível.

n A máquina de lavar roupa deve-se ligar à rede principal de água utilizando conjuntos de mangueiras novos e não se devem utilizar conjuntos de mangueiras antigos.

n Ligação da mangueira de alimentação de água

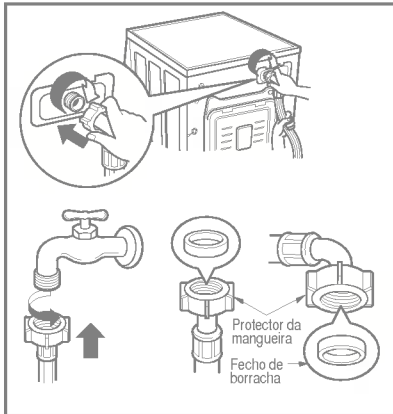

- ▶ A pressão do fornecimento de água deve estar entre os 30 kPa e 1000 kPa (0,3-10 kg-f/cm²)
- ▶ Não desforre nem cruze ao ligar a mangueira de entrada à válvula.
- ▶ Se a pressão da alimentação de água for superior a 1000 kPa, deve-se instalar um dispositivo de descompressão
- São fornecidos dois anéis com a mangueira de entrada de água no conector da válvula com o objectivo de evitar fugas de água.
- Verifique a estanquidade da água nas ligações da máquina de lavar roupa abrindo a torneira completamente.
- Verifique periodicamente o estado da mangueira e substitua-a se for necessário.
- Assegure-se de a mangueira não está torcida nem calcada.

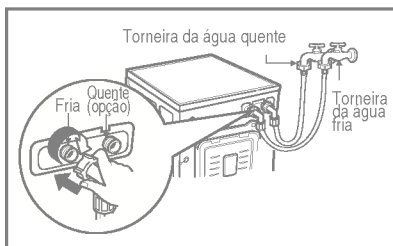

- ▶ Quando a sua máquina de lavar roupa tem duas válvulas,
- A mangueira de entrada que tem o conector vermelho é para a torneira de água quente.
- Se a máquina de lavar roupa tiver duas válvulas, poupa-se energia utilizando a válvula de água quente.

n Instalação do tubo de dreno

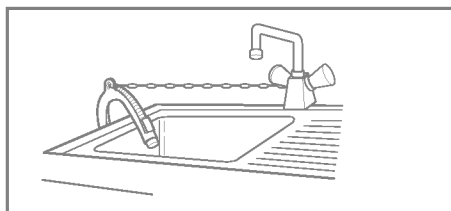
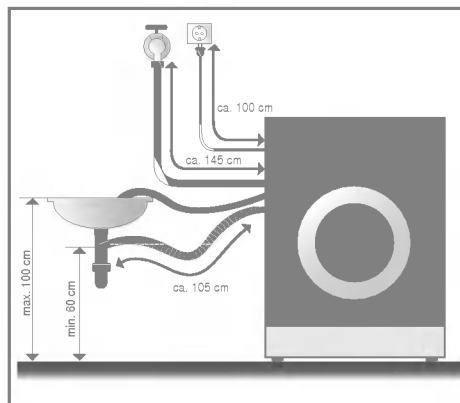

- Quando instalar o tubo do dreno fixe-o bem com uma corda ou corrente.
- A fixação correcta do tubo do dreno protegerá o chão de danos devidos a fuga de água.

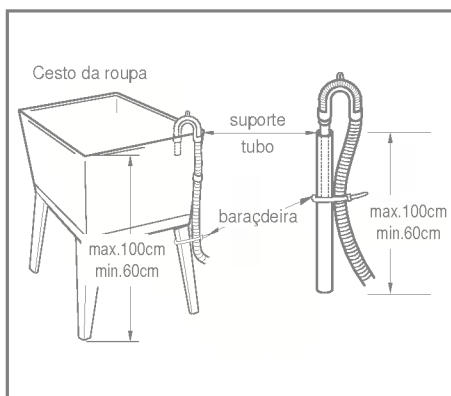
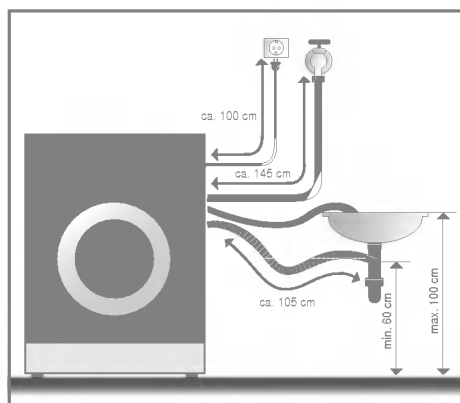

- O tubo de dreno não deve ser a mais de 100 centímetros acima do chão.
- A fixação correcta do tubo do dreno protegerá o chão de danos devidos a fuga de água.
- No caso do tubo do dreno demasiado comprido, por favor, não o introduza na máquina de lavar. Pode causar ruído anormal.

- Quando instalar o tubo do dreno fixe-o bem com uma corda ou corrente.
- A fixação correcta do tubo do dreno protegerá o chão de danos devidos a fuga de água.

n Ajuste de nível

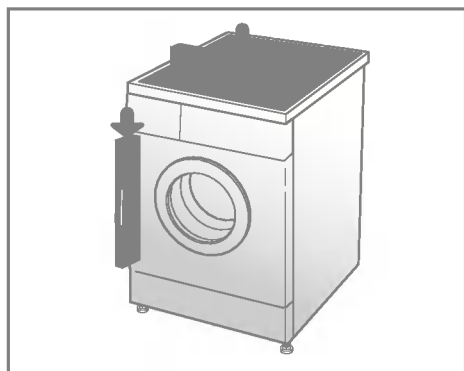

1. O nivelamento correcto de uma máquina de lavar roupa impede o ruído e a vibração excessivos. Instale o aparelho sobre uma superfície de chão sólida e nivelada, de preferência no canto de uma dependência.

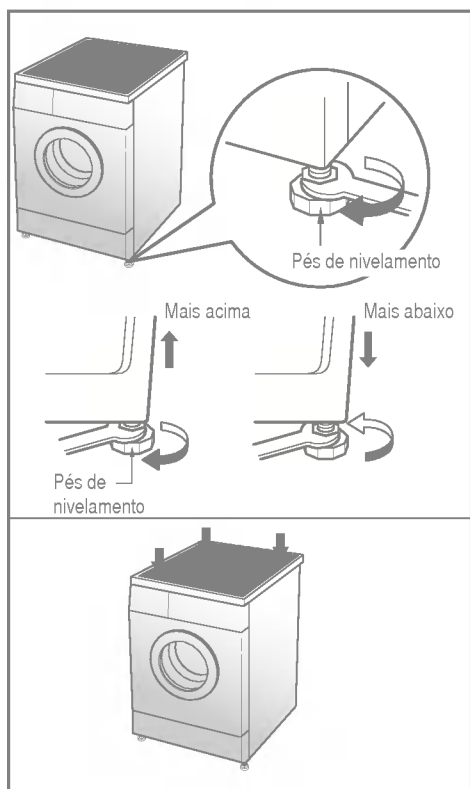

2. Se o chão não estiver nivelado, ajuste os pés de nivelamento conforme for necessário (não introduza pedaços de madeira, etc. debaixo dos pés). Assegure-se de que os quatro pés estão estáveis e descansam no chão e, em seguida, verifique se o electrodoméstico está perfeitamente nivelado (utilize um nível de bolha de ar)

* Verificação em diagonal

*Ao empurrar para baixo e na diagonal as beiras da placa superior da máquina de lavar roupa, a máquina não se deve mexer um centímetro acima ou abaixo em absoluto. (Verifique isto nas duas direcções)
Se a máquina cabecear ao empurrar a placa superior da máquina na diagonal, ajuste novamente as patas*

Cuidados antes da lavagem

n Cuidados antes da lavagem

1. Etiquetas de cuidados

Procure a etiqueta de cuidados das suas roupas. Esta indica-lhe o conteúdo do tecido da sua roupa e como se deve lavar.

2. Classificação

Para obter os melhores resultados, classifique a roupa em cargas que se possam lavar no mesmo ciclo de lavagem. A temperatura da água e a velocidade de centrifugação e os diferentes tecidos necessitam de ser lavados de diferentes formas. Separe sempre as cores escuras das claras e brancas. Lave-as em separado, já pode dar-se uma transferência de cores e fios, o que provocará a descoloração do branco, etc. Se for possível, não lave peças muito sujas com uma ligeiramente suja.

Sujidade (Pesada, Normal, Ligeira)

Separe as peças conforme a quantidade de sujidade.

Cor (Branco, Claros, Escuros)

Separe os tecidos brancos dos tecidos de cor.

Fios (Produtores ou recolhedores de fios)

Lave em separado os produtores de fios e os recolhedores de fios.

3. Cuidados antes da carga

Junte peças compridas e pequenas numa carga. Coloque as peças compridas primeiro. As peças compridas não devem constituir mais de metade da carga de lavagem.

Não lave só uma peça. Isto pode provocar uma carga desequilibrada. Junte uma ou duas peças semelhantes.



- Verifique se todos os bolsos estão vazios. Os objectos tais como pregos, ganchos, fósforos, esferográficas, moedas e chaves podem danificar tanto a sua máquina de lavar como a sua roupa.

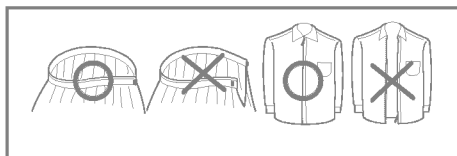

- Aperte os fechos, colchetes e cordões para se assegurar de que estes artigos não se prendam noutras peças de roupa.

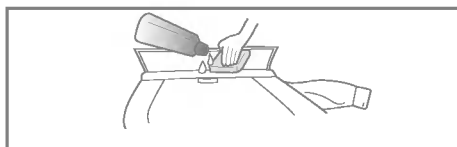

- Trate previamente a sujidade e as manchas escovando com um pouco de detergente dissolvido em água sobre as manchas como em colarinhos e punhos de camisas para tirar melhor a sujidade.

Como adicionar detergente

n Como adicionar detergente e amaciador da roupa

1. A caixa distribuidora

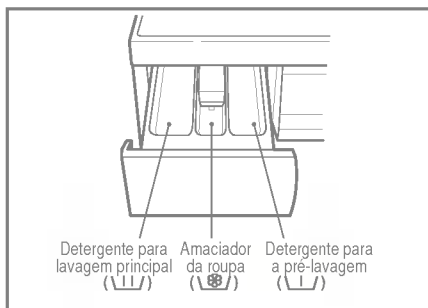

- Apenas lavagem principal U U
- Pré-lavagem + Lavagem principal U U . U U

2. Como adicionar amaciador da roupa

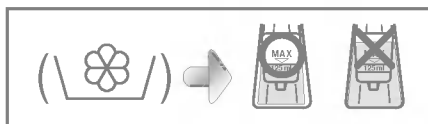

- Não ultrapasse a linha de enchimento máximo. Um enchimento excessivo pode provocar uma distribuição prematura do amaciador da roupa que poderia manchar as roupas.
- Não deixe amaciador da roupa na caixa de detergente por mais de 2 dias. (O amaciador da roupa pode endurecer).
- O amaciador adiciona-se automaticamente durante o último ciclo de enxaguar.
- Não abra a caixa quando está a entrar água.
- Não são permitidos dissolventes (benzina, etc.).

NO Não deite amaciador da roupa directamente na roupa.

3. Dose de detergente

- O detergente deve-se utilizar de acordo com as instruções do fabricante do detergente.
- Se for utilizado mais detergente que a quantidade recomendada, produz-se demasiada água com detergente e isto fará com que o resultado da lavagem diminua ou pode provocar uma carga pesada no motor. (Provocará falhas de funcionamento).
- Utilize detergente em pó só para uma máquina de lavar roupa de carga frontal.
- Pode ser necessário ajustar o uso de detergente quanto à temperatura da água, dureza da água, tamanho e nível de sujidade da carga. Para obter melhores resultados, evite o excesso de água com detergente.

* Conselhos

Carga completa: segundo as recomendações do fabricante.

Carga parcial: 3/4 da quantidade normal.

Carga mínima: 1/2 da carga completa.

- O detergente sai desde a caixa distribuidora no início do ciclo.

n Recorridos recomendados según el tipo de colada

Programa	Tipo de tecido	Temp. Adecuada	Opção	Carga máxima	Água en litros	Energia en kWh	Tiempo en minutos
Algodão	Verifique primeiro se as peças são laváveis à máquina (algodão branco, toalhas e lençóis de linho)	95°C	Pré-lavagem Eco Enxaguagem+ Bio Enrugamento livre	Nominal	85	2,74	158
	(camisas, camisas de dormir, pijamas...) e algodão branco ligeiramente sujo (roupa interior...)	40°C (60°C, Fria, 30°C)		Nominal	75	0,72	115
Fibras sintéticas	Poliamida, Acrílicos, Poliéster	40°C (60°C, Fria, 30°C)	Pré-lavagem Eco Enxaguagem+ Bio Enrugamento livre	Menos de 4,0 kg	58	0,60	88
Delicadas	Peças delicadas facilmente danificadas (seda, cortinas...)	30°C (40°C, Fria)	Enxaguagem+	Menos de 3,0 kg	58	0,41	58
Lã	Tecidos de lã laváveis à máquina só com pura lã virgem	30°C (40°C, Fria)	Enxaguagem+	Menos de 2,0 kg	53	0,28	58
Lavagem manual	Lavagem manual indicada na etiqueta	Fria (30°C, 40°C)	Enxaguagem+	Menos de 2,0 kg	51	0,03	57
Quick 30	Peças de cores sólidas	30°C (40°C, Fria)		Menos de 2,0 kg	50	0,35	30

- * Pré-lavagem: Se a roupa a lavar estiver muito suja, o percurso de "Pré-lavagem" é eficaz.
Pré-lavagem nos Programas de Cor, Roupas Brancas e Sintéticas.
- * Eco: Selecionando a função Eco, é reduzida a temperatura de água e prolongado o tempo de lavagem, economizado no consumo de energia.
- * Enxaguagem+: Se desejar enxaguar mais a roupa, a função Enxaguagem+ removerá qualquer vestígio de detergente.
- * Bio: Se quiser eliminar manchas(nódos) de proteínas (leite, sangue ou chocolate...), poderá seleccionar a função Bio, carregando na respectiva tecla.

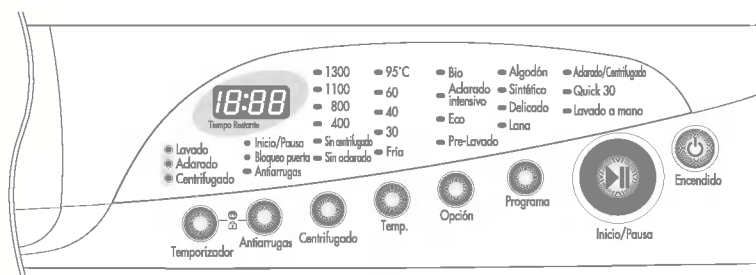

1. Ao utilizar o ciclo de lavagem das condições iniciais

- Para começar, prima o botão **Ligado** (☰).
- Prima o botão **Inicio/Pausa** (Iniciar/Pausa).
- Condição inicial
 - *Lavagem: Apenas lavagem inicial*
 - *Enxaguar: 3 tempos*
 - *Centrifugação: 800 r.p.m.*
 - *Temperatura da água: 40 °C*
 - *Programa: Algodón(Algodão)*

2. Selección manual

- Para começar, prima o botão **Ligado** (☰).
 - Seleccione as condições que deseja utilizar pulsando cada botão.
- Para seleccionar cada condição, consulte as páginas 38 a 43.*
- Prima o botão **Inicio/Pausa** (Iniciar/Pausa).

Como utilizar a máquina de lavar roupa

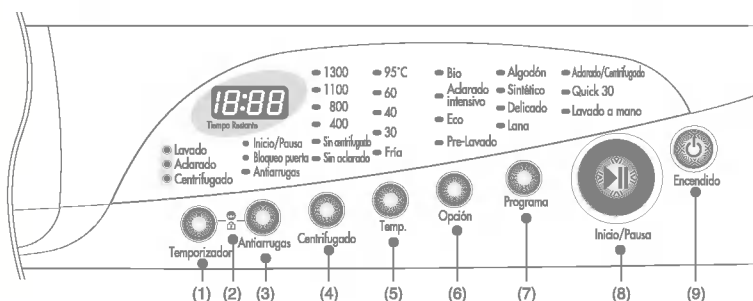

- (1) Botão: Retardação de tempo (4) Botão: Centrifugação (7) Botão: Programa
(2) Bloqueio para crianças (5) Botão: Temperatura da água (8) Botão: Iniciar/Pausa
(3) Botão : Enrugament livre (6) Botão: Opção (9) Botão: Ligado



1. Retardamento de tempo

Preparação da lavagem antes de começar "Retardo(Retardamento de tempo)"

- Abra a torneira da água
- Carregue a roupa a lavar e feche a porta
- Coloque o detergente e o amaciador da roupa na caixa.
- Como ajustar "**Retardamento de tempo**"
- Prima o botão **Ligado**.
- Gire o dial de **Programas** para seleccionar o programa que necessitar.
- Prima o botão **Retardamento de tempo** e ajuste o tempo desejado.
- Prima o botão **Iniciar/Pausa** ("." pisca).
- Se se premir o botão **Retardamento de tempo**, aparece "3:00". O tempo retardado máximo é de 19:00 horas e o tempo mínimo é de 3:00 horas.
- Com cada pulsação de botão o tempo de retardamento adianta numa hora.
- Para cancelar o retardamento de tempo, prima o botão **Ligado**.
- **Retardamento de tempo** é o 'tempo previsto' desde o presente até à finalização do ciclo de lavagem ou processo seleccionado (Lavagem, Enxaguar, Centrifugação).
- *De acordo com a condição do fornecimento de água e a temperatura, o tempo retardado e o tempo de lavagem real podem variar*

Como utilizar a máquina de lavar roupa



Pode-se utilizar esta função no caso de se desejar bloquear todos os botões para evitar o ajuste por uma criança ou por pessoas doentes.

1. Bloqueio para crianças

- O bloqueio para crianças pode-se ajustar pulsando simultaneamente o botão **Temporizador** e o botão **Antiarrugas**

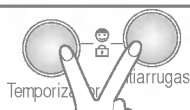

- *O bloqueio para crianças está ajustado, todos os botões estão fora de operação.*
- Para desactivar o sistema de Bloqueio para crianças, prima simultaneamente outra vez os botões **Temporizador** e **Antiarrugas**.

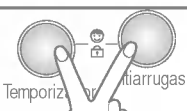

- Se desejar modificar o programa quando o Bloqueio para crianças está activo,
1. Prima à vez os botões **Temporizador**(Retardação de tempo) e **Antiarrugas**(Entrugament livre).
 2. Prima o botão **Início/Pausa**(Iniciar/Pausa).
 3. Mude para o programa desejado e prima o botão **Início/Pausa**(Iniciar/Pausa).



- O bloqueio para crianças pode ser ajustado a qualquer momento e cancela-se automaticamente quando se produzem erros de funcionamento. O Bloqueio para crianças também funciona quando a energia eléctrica está apagada.

- 800
- 600
- 400
- Sin centrifugado
- Sin aclarado



Centrifugado

[WD-8090F(H)B]

- 1000
- 800
- 600
- 400
- Sin centrifugado
- Sin aclarado



Centrifugado

[WD-1090(5)F(H)B]

- 1100
- 800
- 600
- 400
- Sin centrifugado
- Sin aclarado



Centrifugado

[WD-1190(5)F(H)B]

- 1200
- 1000
- 800
- 400
- Sin centrifugado
- Sin aclarado



Centrifugado

[WD-1290(5)F(H)B]

- 1300
- 1100
- 800
- 400
- Sin centrifugado
- Sin aclarado



Centrifugado

[WD-1390(5)F(H)B]

- Pulsando o botão Centrifugação, podem-se escolher as r.p.m. da centrifugação.

1. Selección da centrifugação

- As r.p.m. da centrifugação estão disponíveis conforme o programa da seguinte maneira

• WD-8090F(H)B

- **Algodão / Fibras sintéticas**
800 ∩ Sin aclarado ∩ Sin Centrifugado
∩ 400 ∩ 600

- **Peção delicadas / Lã / Lavagem manual / Quick 30**
400 ∩ 600 ∩ 800 ∩ Sin aclarado ∩ Sin Centrifugado

• WD-1090(5)F(H)B

- **Algodão / Fibras sintéticas**
800 ∩ 1000 ∩ Sin aclarado ∩ Sin Centrifugado ∩ 400 ∩ 600

Como utilizar a máquina de lavar roupa

- **Peção delicadas**
400U 600U 800U Sin aclaradoU
Sin Centrifugado
- **Lã / Lavagem manual / Quick 30**
400U 600U 800U 1000U Sin aclaradoU
Sin Centrifugado
- **WD-1190(5)F(H)B**
 - **Algodão / Fibras sintéticas**
800U 1100U Sin aclaradoU
Sin CentrifugadoU 400U 600
 - **Peção delicadas**
400U 600U 800U Sin aclaradoU
Sin Centrifugado
 - **Lã / Lavagem manual / Quick 30**
400U 600U 800U 1100U Sin aclarado
U Sin Centrifugado
- **WD-1290(5)F(H)B**
 - **Algodão**
800U 1000U 1200U Sin aclaradoU
Sin CentrifugadoU 400
 - **Fibras sintéticas**
800U 1000U Sin aclaradoU
Sin CentrifugadoU 400
 - **Peção delicadas**
400U 800U Sin aclaradoU
Sin Centrifugado
 - **Lã / Lavagem manual**
400U 800U 1000U Sin aclaradoU
Sin Centrifugado
 - **Quick 30**
400U 800U 1000U 1200U Sin aclaradoU
Sin Centrifugado
- **WD-1390(5)F(H)B**
 - **Algodão**
800U 1100U 1300U Sin aclaradoU
Sin CentrifugadoU 400
 - **Fibras sintéticas**
800U 1100U Sin aclaradoU
Sin CentrifugadoU 400
 - **Peção delicadas**
400U 800U Sin aclaradoU
Sin Centrifugado
 - **Lã / Lavagem manual**
400U 800U 1100U Sin aclaradoU
Sin Centrifugado
 - **Quick 30**
400U 800U 1100U 1300U Sin aclaradoU
Sin Centrifugado

2. Sem centrifugação

- Se não se seleccionar nenhuma centrifugação, a máquina de lavar roupa pára depois de ter esvaziado a água.

Se a lâmpada se acender, significa que se seleccionou essa função.

Como utilizar a máquina de lavar roupa

- 95°C
- 60
- 40
- 30
- Fria



- Premindo o botão Temperatura, pode-se seleccionar a temperatura da água.
- *Fria*
- 30°C / 40°C / 60°C / 95°C

- Bio
- Aclarado intensivo
- Eco
- Pre-Lavado



- Carregando na tecla Opção, seleccionara a função Opção.
- *Bio*
- *Aclarado intensivo*
- *Eco*
- *Pre-Lavado*

1. Temperatura da água

- A temperatura da água pode-se seleccionar da seguinte maneira conforme o programa

- Algodão

95°C ∪ 40°C ∪ 60°C

- Peças de cor y Fibras sintéticas

40°C ∪ 60°C ∪ Fria ∪ 30°C

- Peção delicadas y Lã y Quick 30

30°C ∪ 40°C ∪ Fria

- Lavagem manual

Fria ∪ 30°C ∪ 40°C

A lâmpada da temperatura seleccionada acende-se

Para obter mais informação detalhada, consulte a página 36.

1. Bio

- Se quiser eliminar manchas (nódoas) de proteínas (leite, sangue ou chocolate...), poderá seleccionar a função Bio, carregando na respectiva tecla.

2. Enxaguagem+

- Se desejar enxaguar mais a roupa, a função Enxaguagem+ removera qualquer vestígio de detergente.
- Seleccionando d função Enxaguagem+, o tempo e a quantidade de agua da enxaguagem aumentam.

3. Eco

- Seleccionando a função Eco, é reduzida a temperatura da agua e prolongado o tempo de lavagem, economizado no consumo de energia.

4. Pré-lavagem

- Se a roupa a lavar estiver muito suja, o percurso de "Pré-lavagem+ Lavagem principal" é eficaz.
- Pre Pré-lavagem está, disponível nos Programas *Peças de cor, Brancos e Synthetic Fibras sintéticas*.

Se a lâmpada se acender, significa que se seleccionou essa função.

- Estão disponíveis 9 programas de acordo com o tipo de roupa a lavar.

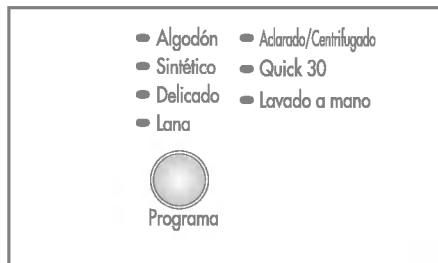

1. Programa

- Quando se prime o botão **Início/Pausa** (Iniciar/Pausa), selecciona-se automaticamente o programa **Algodón** (Algodão).
- Rodando o dial do programa, o programa selecciona-se na ordem de "Algodón (Algodão) ∪ Sintético (Fibras sintéticas) ∪ Delicado (Peças delicadas) ∪ Lana (Lã) ∪ Lavado a mano (Lavagem manual) ∪ Quick 30 ∪ Aclarado/Centrífugado (Enxaguar/Centrifugação)

Relativamente ao tipo de roupa a lavar para cada programa, consulte a página 36.

2. Percurso

- **Algodón** (Algodão)
- **Sintético** (Fibras sintéticas)
- **Delicado** (Peças delicada)
- **Lana** (Lã)
- **Lavado a mano** (Lavagem manual)
- **Aclarado/Centrífugado** (Enxaguar/Centrifugação)



1. Iniciar

- Este botão Iniciar/Pausa utiliza-se nos ciclos de lavagem e em outros ou para fazer uma pausa nos ciclos.

2. Pausa

- Se for necessária uma paragem temporária no ciclo de lavagem, prima o botão "**Início/Pausa** (Iniciar/Pausa)".
- Depois de premir o botão de pausa, a energia eléctrica é interrompida automaticamente 4 minutos mais tarde.



1. Ligado

- Prima o botão Ligado para ligar e apagar a energia eléctrica.
- Também se pode utilizar para cancelar a função **Retardo** (Retardação de tempo).

2. Programa inicial

- Quando se prime o botão Ligado, a máquina de lavar roupa está pronta para o programa **Algodón** (Algodão). E as outras condições iniciais da seguinte maneira.
- Portanto, se desejar avançar para o ciclo de lavagem sem seleccionar o programa, só tem de premir o botão **Início/Pausa** (Iniciar/Pausa) e a máquina de lavar roupa continuará o seu funcionamento.

Programa inicial

- **Programa Peças de Algodón** (Algodão) / **Lavagem principal** / **Enxaguar normal** / 800 r.p.m. / 40°C



1. Ecrã de funções especiais

- Quando se seleccionou o bloqueio para crianças, aparece "CL".
- Quando se seleccionou o retardamento de tempo, mostram-se os tempos restantes para finalizar o programa seleccionado.

2. Ecrã de auto-diagnóstico

- Se existir algum problema na máquina de lavar roupa, aparece o tipo de problema.
 - "PE" : Erro na detecção da pressão da água
 - "FE" : Problema de enchimento excessivo de água
 - "dE" : A porta não está fechada
 - "LE" : Sobrecarga no motor
 - "CE" : Sobrecarga no motor
 - "tE" : Problema na entrada da água
 - "DE" : Problema de drenagem
 - "UE" : Problema de desequilíbrio
 - "tE" : Problema de temperatura da água

Se aparecerem estas letras de erro, consulte a página 47 de resolução de problemas e siga o guia.

3. Finalização da lavagem

- Quando se tiver completado o ciclo de lavagem, aparece "End" no "Ecrã múltiplo".

4. Tempo que falta

- Durante o ciclo de lavagem mostra-se o tempo de lavagem restante.
- Programa recomendado pelo fabricante
 - Algodão 95°C : alrededor de 2 horas y 38 minutos
 - Algodão 40°C : alrededor de 1 hora y 55 minutos
 - Fibras sintéticas : alrededor de 1 hora y 28 minutos
 - Peças delicadas : alrededor de 58 minutos
 - Lã : alrededor de 58 minutos
 - Lavagem manual : alrededor de 57 minutos
 - Enxaguar/Centrifugação : alrededor de 19 minutos
- O tempo de lavagem pode variar devido à quantidade de roupa a lavar, à pressão da torneira da água, à temperatura da água e a outras condições de uso.
- Se for detectado algum desequilíbrio ou se a água com detergente que o programa elimina actua, o tempo de lavagem aumentará mais que o tempo previsto.
(O tempo de aumento máx. é de 45 minutos).

manutenção

* Antes de limpar o interior da máquina de lavar roupa, retire o cabo de alimentação eléctrica para evitar riscos de descarga eléctrica.

n O filtro de entrada da água

- A mensagem de erro "E" ("sem entrada") pisca no painel de controlo porque não entra água na caixa do detergente.

- Se a água for muito dura ou contiver rastos de depósito de calcário, o filtro de entrada da água pode-se obstruir.

Portanto, é boa ideia limpá-lo de vez em quando.

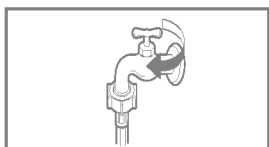

1. Feche a torneira da água.

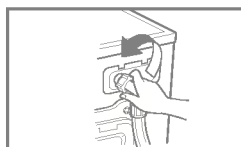

2. Desaperte a mangueira de entrada da água.

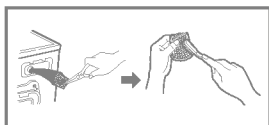

3. Limpe o filtro utilizando uma escova de pêlos duros.

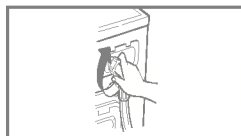

4. Aperte a mangueira de entrada.

n O filtro da bomba de drenagem

* O filtro de drenagem recolhe os fios e pequenos objectos que ficam da roupa lavada.

Verifique regularmente que o filtro está limpo para garantir um funcionamento uniforme da sua máquina.

▲ **PRECAUÇÃO** Esvazie-o primeiro usando a Mangueira de drenagem e depois abra a bomba para eliminar aquilo que possa ter ficado.

1. Abra o tampão da cobertura inferior (①) utilizando uma moeda. Gire o tampão de drenagem (②) para retirar a mangueira.

2. Desligue o tampão de drenagem (②) deixando que a água flua para fora. Neste momento utilize um recipiente para impedir que a água caia no chão. Se já não sair água, rode o filtro da bomba (③) para a esquerda até o abrir totalmente.

3. Retire qualquer material estranho do filtro da bomba (③). Depois da limpeza, rode o filtro da bomba (③) no sentido dos ponteiros do relógio e insira o tampão de drenagem (②) no seu lugar original. Feche o tampão da cobertura inferior.

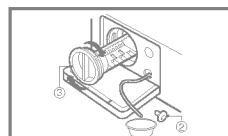
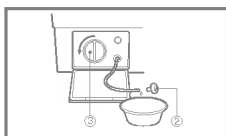
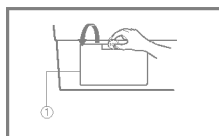

1 Caixa distribuidora de detergente

- * Depois dos detergentes brancos e amaciadores da roupa terem deixado um depósito na caixa.
- Devem-se limpar de vez em quando com um jacto de água corrente.
- Se for necessário, pode-se eliminar completamente da máquina pulsando o fecho para baixo e puxando para fora.
- Para facilitar a limpeza, pode-se retirar a parte superior do compartimento do amaciador da roupa.

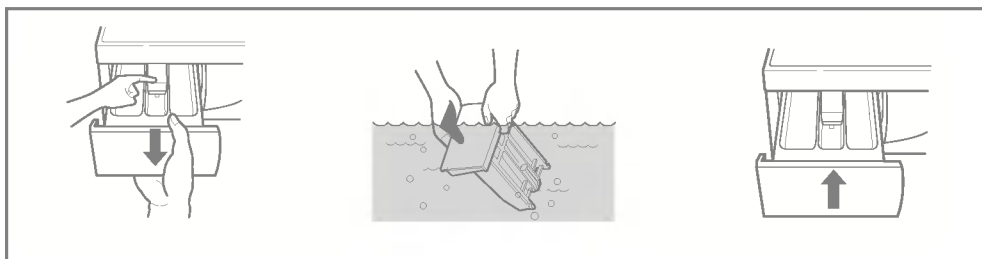

1 O buraco da caixa

- * Também se pode acumular detergente no interior do buraco, que se deve limpar de vez em quando com uma escova dos dentes velha.
- Quando tiver terminado a limpeza, volte a colocar a caixa e faça um ciclo de enxaguagem sem roupa.

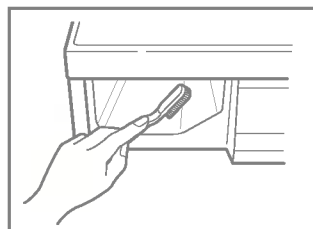

1 O tambor da máquina de lavar

- Se residir numa área de água dura, o calcário acumular-se-à em sítio onde não poderá ser visto nem removido facilmente.
Com o tempo, a formação de películas poderá obstruir os circuitos, que terão de ser substituídos se nada for feito para o evitar.
- Embora o tambor seja em aço inoxidável, poderão surgir manchas de ferrugem causadas por pequenos objectos de metal (clips ou ganchos) inadvertidamente deixados na máquina.
- O tambor deverá ser limpo de vez em quando.
- Se usar produtos anti-calcário, ou lixívia, assegure-se que são próprios para máquina de lavar
- * Estes produtos poderão danificar componentes da sua máquina...
- * Remova as manchas com um produto para limpeza de aço inoxidável.
- * Nunca use esfregões de palho de aço.

n Limpeza da sua máquina de lavar roupa

1. Exterior

O cuidado adequado da sua máquina de lavar roupa pode aumentar a sua vida útil.

A parte exterior da máquina pode-se limpar com água morna e um detergente doméstico não abrasivo neutro.

Limpe imediatamente quaisquer salpicos. Limpe com um pano húmido. Tente não bater na superfície com objectos afiados.

* **IMPORTANTE:** Não utilize álcool etílico, diluentes nem produtos similares.

2. Interior

Seque à volta da abertura da porta da máquina de lavar, junta flexível de borracha e vidro da porta. Estas áreas devem estar sempre limpas para assegurar uma boa selagem da água.

Faça funcionar a máquina de lavar roupa durante um ciclo completo utilizando água quente.

Repita o processo se necessário.

NOTA Retire os depósitos de água dura utilizando apenas líquidos de limpeza etiquetados como seguros para a máquina de lavar.

n Instruções de protecção para o Inverno

Se a máquina de lavar roupa se guardar numa zona onde se pode produzir congelação ou for levada para temperaturas de congelação, siga as instruções de protecção para o Inverno, com o objectivo de evitar danos na máquina de lavar.

1. Feche a torneira de fornecimento de água.
2. Desligue as mangueiras do fornecimento de água e esvazie a água das mangueiras.
3. Ligue o cabo eléctrico a uma tomada eléctrica correctamente ligada à terra.
4. Adicione 3,8 litros de anti-congelante não tóxico de caravanas pequenas para esvaziar o tambor da máquina de lavar roupa. Feche a porta.
5. Ajuste o ciclo de centrifugação e deixe que a máquina de lavar roupa centrifugue durante 1 minuto para esvaziar toda a água.
Não se expulsará todo o anti-congelante de caravanas pequenas.
6. Desligue o cabo de alimentação eléctrica, seque o interior do tambor e feche a porta.
7. Retire a caixa distribuidora. Esvazie a água dos compartimentos e seque os compartimentos. Volte a colocar a caixa.
8. Guarde a máquina de lavar roupa na posição direita.
9. Para retirar o anti-congelante da máquina de lavar roupa depois do seu armazenamento, ponha a máquina de lavar a funcionar em vazio através de um ciclo completo utilizando detergente. Não adicione carga de lavagem.

Guia de resolução de problemas











* Esta máquina de lavar roupa está equipada com funções automáticas de segurança que detectam e diagnosticam avarias num estado inicial e que reagem de forma adequada. Quando a máquina não funciona correctamente ou não funciona totalmente, verifique os pontos seguintes antes de chamar o Departamento de Serviço.

Sintoma	Possível causa	Solução
Ruído de estalidos e chiadas	<ul style="list-style-type: none"> Podem existir objectos estranhos tais como moedas ou alfinetes de segurança no tambor ou na bomba. 	<p>Pare a máquina de lavar e verifique o tambor e o filtro de drenagem. Se o ruído continuar depois de arrancar de novo a máquina de lavar, chame o seu agente de serviço autorizado.</p>
Som retumbante	<ul style="list-style-type: none"> As cargas de lavagem pesadas podem produzir um som retumbante. Isto geralmente é normal. 	<p>Se o som continuar, a máquina de lavar provavelmente está desequilibrada. Pare-a e distribua a carga de lavagem.</p>
Ruído de vibrações	<ul style="list-style-type: none"> Retirou todos os parafusos de transporte e a embalagem? Todos os pés descansam firmemente no chão? 	<p>Se não se tiverem tirado durante a instalação. Ver a secção sobre a instalação para tirar os parafusos de transporte. Carga de lavagem distribuída não uniforme no tambor. Pare a máquina de lavar e redistribua a carga de lavagem.</p>
Fugas de água	<ul style="list-style-type: none"> A ligação da mangueira de enchimento está frouxa na torneira ou na máquina de lavar. As tubagens de esgoto da casa estão obstruídas. 	<p>Verifique e aperte as ligações da mangueira.</p> <p>Desobstrua a tubagem de drenagem. Entre em contacto com um canalizador se necessário.</p>
Excesso de água com detergente.		<p>Demasiado detergente ou detergente desapropriado? A formação de espuma pode provocar fugas de água.</p> <p>Tente com outra torneira da casa.</p>
Não entra água na máquina de lavar ou entra devagar.	<ul style="list-style-type: none"> O fornecimento de água não é adequado na zona. A torneira de fornecimento de água não está completamente aberta. A mangueira de entrada da água está retorcida O filtro da mangueira de entrada está obstruído. 	<p>Torneira completamente aberta.</p> <p>Endireite a mangueira.</p> <p>Verifique o filtro da mangueira de entrada.</p>
A água da máquina de lavar não se esvazia ou esvazia-se lentamente.	<ul style="list-style-type: none"> A mangueira de drenagem está retorcida ou obstruída. O filtro de drenagem está obstruído. 	<p>Limpe e endireite a mangueira de drenagem.</p> <p>Limpe o filtro de drenagem.</p>

Guia de resolução de problemas

Sintoma	Possível causa	Solução
A máquina de lavar não arranca	<ul style="list-style-type: none"> • O cabo de alimentação eléctrica se calhar não está ligado ou a ligação pode estar frouxa. • Fusível da casa fundido, disjuntor disparado ou produziu-se um corte no fornecimento eléctrico. • A torneira de fornecimento de água não está aberta. 	<p>Assegure-se de que a ficha encaixa correctamente na tomada da parede.</p> <p>Reinicie o disjuntor ou substitua o fusível. Não aumente a capacidade do fusível. Se o problema for uma sobrecarga do circuito, recorra a um electricista qualificado.</p> <p>Abra a torneira de fornecimento de água.</p>
A máquina de lavar roupa não centrifuga	* Verifique se a porta está bem fechada.	<p>Feche a porta e prima o botão Iniciar/Pausa. Depois de pulsar o botão Iniciar/Pausa, pode passar algum tempo antes da máquina de lavar começar a centrifugar. A porta deve-se bloquear antes de se possa conseguir a centrifugação.</p>
A porta não se abre		<p>Se a máquina de lavar estiver ligada, a porta não se pode abrir por razões de segurança.</p> <p>Espere um ou dois minutos antes de abrir a porta para dar tempo ao mecanismo de bloqueio eléctrico de se libertar.</p>
Retardamento do tempo de ciclo de lavagem		<p>O tempo de lavagem pode variar devido à quantidade de roupa a lavar, à pressão da torneira da água, à temperatura da água e outras condições de uso.</p> <p>Se for detectado um desequilíbrio ou se o programa de eliminação da água com detergente funcionar, o tempo de lavagem aumentará acima do tempo previsto.</p>

Guia de resolução de problemas

Sintoma	Possível causa	Solução
	<ul style="list-style-type: none"> • O fornecimento de água não é adequado na zona. • As torneiras de fornecimento de água não estão completamente abertas. • A mangueira de entrada de água está retorcida. • O filtro da mangueira de entrada está obstruído. 	<p>Tente com outra torneira da casa.</p> <p>Abra completamente a torneira.</p> <p>Endireite a mangueira.</p> <p>Verifique o filtro da mangueira de entrada.</p>
	<ul style="list-style-type: none"> • A mangueira de drenagem está retorcida ou obstruída. • O filtro de drenagem está obstruído. 	<p>Limpe e endireite a mangueira de drenagem.</p> <p>Limpe o filtro de drenagem.</p>
	<ul style="list-style-type: none"> • A carga é demasiado pequena. • A carga está desequilibrada. • O aparelho possui um sistema de deteção e correcção de desequilíbrios. Se se carregarem artigos individuais pesados (tapetes de banho, roupões, etc.) este sistema pode parar a centrifugação ou até interromper o ciclo de centrifugação conjuntamente se o desequilíbrio for demasiado grande inclusive depois de começarem várias centrifugações. • Se a roupa ainda estiver demasiado húmida no final do ciclo, adicione artigos mais pequenos de roupa a lavar para equilibrar a carga e repita o ciclo de centrifugação. 	<p>Adicione 1 ou 2 artigos similares para contribuir para equilibrar a carga.</p> <p>Redistribua a carga para conseguir uma centrifugação adequada.</p>
	 <ul style="list-style-type: none"> • A porta está aberta? 	<p>Feche a porta.</p> <p>Se não desaparecer "dE", chame o serviço técnico.</p>
		<p>Desligue o cabo de alimentação e chame o serviço técnico.</p>
	<ul style="list-style-type: none"> • Se houver um excesso de água devido a uma válvula de água defeituosa, obterá "FE" no ecrã. 	<p>Feche a torneira da água .</p> <p>Desligue a ficha da tomada de corrente.</p> <p>Chame o serviço técnico.</p>
	<ul style="list-style-type: none"> • Aparece "PE" se existir uma falha de funcionamento do sensor do nível da água. 	
	<ul style="list-style-type: none"> • Sobrecarga no motor. 	
	<ul style="list-style-type: none"> • Sobrecarga no motor. 	





LG Electronics Inc.