

	12 servicios
Dimensiones	600 x 600 x 850 mm mm (Ancho x Fondo x Altura)
	54 kg
Alimentación	Ver etiqueta de valores nominales
Consumo de corriente	Ver etiqueta de valores nominales
Presión alimentación de agua	50 ~ 800 kPa



LAVAVAJILLAS MANUAL DE USUARIO

MODELO : Serie LD- 12B

Por favor, lea detenidamente este manual antes de poner en funcionamiento su lavavajillas. Consévelo para futuras consultas.



Lavavajillas

SEGURIDAD Y PRECAUCIÓN	3
INSTRUCCIONES DE INSTALACIÓN	4
NOMBRE DE PIEZAS	8
FUNCIÓN DEL BOTÓN DE MANDO	9
MODO DE USO Y MANEJO	10
OPCIONES DE LAVADO	16
PROGRAMAS	17
COMPROBACIÓN Y CUIDADOS	18
GUÍA DE SOLUCIÓN DE PROBLEMAS	19
ESPECIFICACIONES	



SEGURIDAD Y PRECAUCIÓN

- Por favor, lea este manual detenidamente antes de utilizar el lavavajillas por primera vez.
- Este manual contiene notas muy importantes referentes a la instalación, uso y mantenimiento de su lavavajillas.
- El fabricante no se hace responsable de problemas causados por omisión de estas instrucciones de seguridad y precaución.
- Este lavavajillas está diseñado para un uso normal en el hogar.
- No utilice el lavavajillas para un uso industrial, comercial o de otro tipo.
- La conexión eléctrica debe ser conforme a la etiqueta de valores nominales.
- La seguridad eléctrica sólo se garantiza cuando el sistema de puesta a tierra de su casa cumpla con las normativas locales al respecto. (No utilizar un alargador.)
- Sólo se deben colocar en el lavavajillas aquellos utensilios de menaje adecuados. (Por favor, evite utensilios que puedan desmontarse, que tengas incrustaciones de metal, etc.)
- Mantenga los detergentes fuera del alcance de los niños.
- Si el agua caliente supera los 65° C, ajuste la configuración del calentador. Si la temperatura del agua caliente no puede mantenerse por debajo de 65° C, el lavavajillas debe ser conectado al agua fría.
- No utilice ninguna clase de disolvente en su lavavajillas. Estos pueden causar una explosión o fuego.
- No pulverizar agua sobre el aparato. Esto puede causar la avería de piezas eléctricas o producir una descarga eléctrica.
- No permita que los niños accionen el lavavajillas.
- No fuerce ni se sienta en la puerta interna cuando ésta esté abierta. Esto puede provocar la deformación o la avería de su lavavajillas.
- No utilice el detergente para lavarse las manos. El detergente para lavavajillas debe utilizarse para su uso indicado.
- Si el cable de corriente está dañado, debe ser reemplazado solamente por el fabricante, por un agente de su servicio técnico o por una persona cualificada similar a fin de evitar peligros.
- Este aparato está equipado con una función de seguridad que detiene automáticamente el funcionamiento lavavajillas cuando se ve expuesto a una seria alteración de su red eléctrica.
- Este aparato debe ser colocado de manera que se pueda acceder al enchufe.
- Los mandos pueden bloquearse usando el modo "bloqueo infantil" para impedir que el lavavajillas se conecte accidentalmente.
- El aparato no está pensado para su uso por parte de niños pequeños o personas enfermas sin supervisión.
- Los niños pequeños deben ser vigilados para asegurarse de que no juegan con el aparato.
- No inserte nada parecido a una moneda dentro de la ventilación de vapor. Esto puede provocar la avería de piezas mecánicas y ruido.
- No exponga la piel a la ventilación de vapor. Durante el funcionamiento, el vapor caliente puede escaldar.
- Los detergentes para lavavajillas son altamente alcalinos. Pueden ser extremadamente peligrosos si se ingieren. Evite el contacto con la piel y los ojos y mantenga los niños alejados del lavavajillas cuando la puerta esté abierta. Compruebe que el recipiente para detergente está vacío después de la finalización del ciclo de lavado.
- El aparato se ha de conectar a la red de agua utilizando un juego de mangueras nuevo, no debiendo ser reutilizado el juego de mangueras antiguo.



INSTRUCCIONES DE INSTALACIÓN

Paso 1:

PREPARAR EL HUECO EN LA ENCIMERA

- 1** Este lavavajillas está diseñado para encajar en las dimensiones que se muestran en la figura de abajo.
- 2** Seleccione una ubicación lo más cercana posible al fregadero para disponer de unas conexiones fáciles a las tuberías de acometida de agua y de desagüe.
- 3** Para un correcto desagüe, el lavavajillas no debe instalarse a más de tres metros del fregadero.
- 4** Si se va a instalar el lavavajillas en una esquina, se necesita un espacio mínimo de cinco centímetros entre éste y entre el armario o pared adyacente.

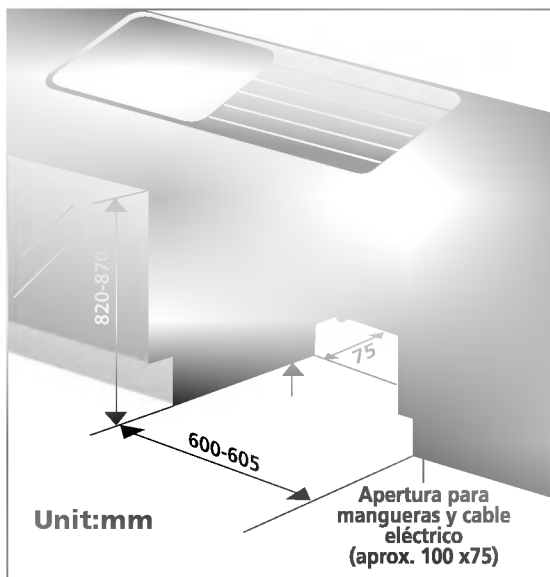

Si el elemento aislante está situado al lado o encima de lavavajillas, debe ser sellado con una pintura impermeabilizante o con sellante para impedir que se hinche a causa del vapor.

Paso 2:

PREPARACIÓN DEL CABLEADO ELÉCTRICO

PRECAUCIÓN

Por razones de seguridad personal, retire el fusible principal de la vivienda o accione el interruptor de circuito antes de la instalación. No utilice un alargador o un enchufe adaptador con este aparato. Las conexiones eléctricas y de puesta a tierra deben ser conformes a las normativas nacionales/provinciales y municipales sobre instalaciones eléctricas y/u otras normativas locales.

- 1** Este aparato debe ser alimentado con un voltaje y una frecuencia nominales correctas como se indica en el manual de instrucciones, y ser conectado a un circuito derivado individual, convenientemente puesto a tierra y protegido por un interruptor automático de un mínimo de 15 amperios o un fusible retardador. El cableado debe estar compuesto de dos cables con puesta a tierra.
- 2** El enchufe de corriente debe estar situado en un lugar accesible al lado, y no detrás, de lavavajillas y a menos de 1,2 metros del lateral del lavavajillas. (véase la página 6, Figura A)
- 3** El enchufe de corriente debe estar puesto a tierra de manera correcta. Si existen dudas, haga que un electricista cualificado lo compruebe. No se debe conectar ningún otro aparato a la misma toma de corriente mediante un adaptador doble o enchufe similar.



INSTRUCCIONES DE INSTALACIÓN

Paso 3: PREPARAR EL LAVAVAJILLAS PARA SU INSTALACIÓN

- 1** Acueste el lavavajillas sobre su parte trasera.
- 2** Ajuste las patas a la altura necesaria del armario como se muestra en la figura #1.

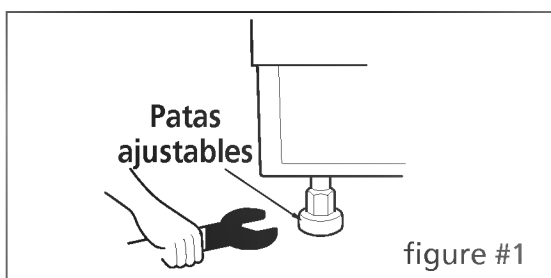

Paso 4 : CONECTAR LA MANGUERA DE DESAGÜE AL LAVAVAJILLAS

- 1** Gire el conector de vaciado, que se encuentra la parte trasera de lavavajillas, en el sentido de vaciado.
- 2** Conecte la manguera de desagüe al conector de vaciado usando una abrazadera para dejarla apretada.

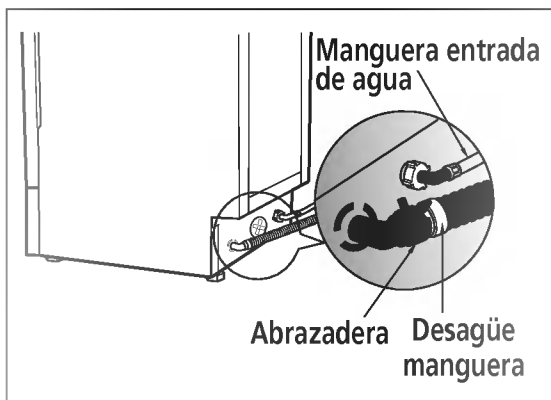

Paso 5 : INSTALAR EL LAVAVAJILLAS BAJO LA ENCIMERA

- 1** Antes del deslizar el lavavajillas dentro del hueco de la encimera, se deben realizar todos los ajustes finales necesarios de altura y equilibrado utilizando la llave inglesa.
- 2** Deslice el lavavajillas dentro del hueco. Asegúrese de que la manguera de desagüe que se encuentra dentro del hueco no está retorcida o estirada.

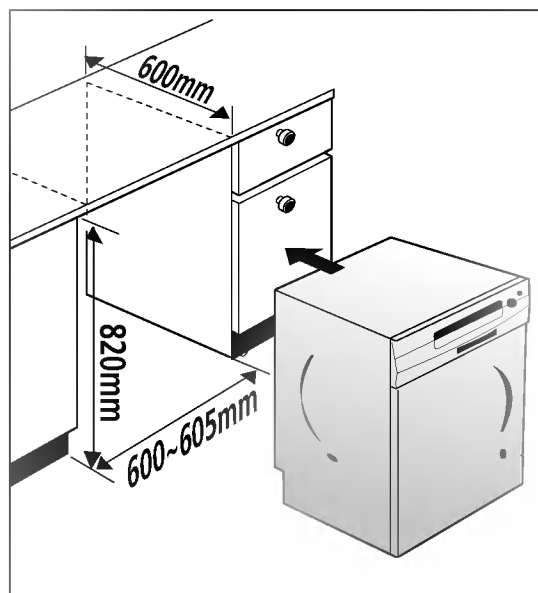



INSTRUCCIONES DE INSTALACIÓN

Paso 6 : CONEXIÓN A LA TUBERÍA DE DESAGÜE

1 Si el extremo de la manguera de desagüe no encaja en la tubería de desagüe, utilice una conexión de goma (no suministrada) que debe ser resistente al calor y los detergentes y que puede ser adquirida en una fontanería.

2 Existen dos conexiones típicas como se muestra en las figuras A y B.

Los métodos recomendados para la conexión de la manguera de desagüe deben ser respetados dentro de las áreas de influencia de la Autoridad del Comité del Agua. Habitualmente se utilizan distintas opciones fuera de esta área y el consejo local o los fontaneros deben poder ser avisados de ello.

Si se utiliza para desagüe, la espiga del sifón debe ser taladrada de manera limpia y sin obstrucción hasta su diámetro interno máximo.

Para prevenir el efecto sifón, se han de seguir uno de los siguientes métodos de instrucción:

■ Cuando la manguera de desagüe esté conectada al sifón de un fregadero o a una unidad de eliminación de residuos, la manguera debe recogerse doblada debajo del banco y fijarse a la pared.

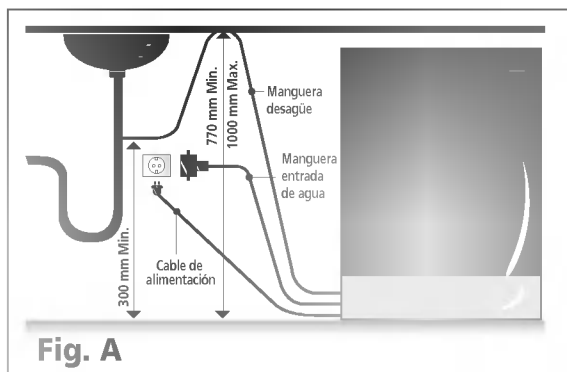

■ Cuando la manguera de desagüe se conecte a un tubo vertical separado, es esencial que se realice una conexión hermética. Consultar la figura B

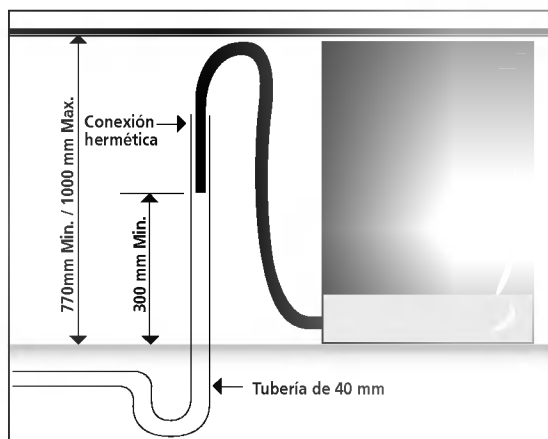
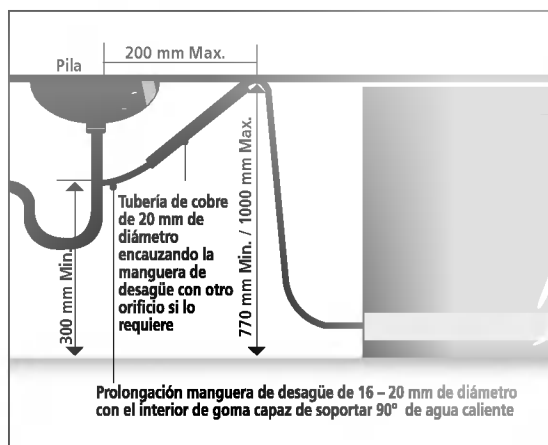

Fig. B Conexión de desagüe - tubo vertical.

Extensión de la manguera de desagüe

Extienda la manguera de desagüe como se indica a continuación.



PRECAUCIÓN

Quando conecte o extienda la manguera de desagüe, asegúrese que ésta no está retorcida. (Las curvas deben tener un radio de 40 mm).



INSTRUCCIONES DE INSTALACIÓN

Paso 7 : CONEXIÓN DEL SUMINISTRO DE AGUA

- 1) Conecte el tubo de suministro de agua a la válvula que se encuentra detrás del lavavajillas cómo se muestran en la figura.
- 2) Cuando se conecte, se debe utilizar la cinta obturadora o el compuesto sellante para evitar fugas de agua.

Asegúrese de que la tubería no está deformada o doblada de manera pronunciada.

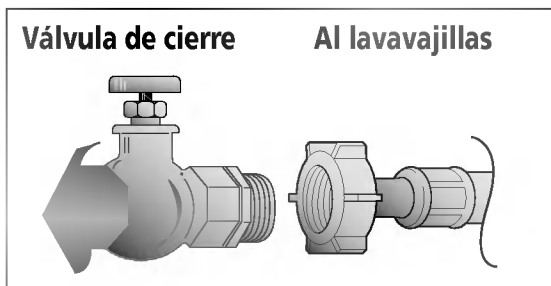

Paso 8 : COMPROBACIÓN FINAL Y MONTAJE

- 1) Enrosque con la mano la manguera de admisión de agua en el tubo de alimentación de agua. Conecte el cable de corriente en un enchufe con toma de tierra y conecte lavavajillas.
- 2) Ponga en funcionamiento el lavavajillas a lo largo de un ciclo (se recomienda el ciclo rápido) para comprobar si hay fugas de agua y las condiciones de funcionamiento.

Paso 9 : CÓMO NIVELAR EL PRODUCTO

Después de instalar el producto, si percibe algún movimiento poco fluido u oye un sonido de fricción entre la parte lateral de la puerta y la cubeta cuando abre o cierra la puerta, entonces tiene que ajustar el nivel del producto.

Caso 1. En el caso de que la puerta esté ladeada hacia la derecha

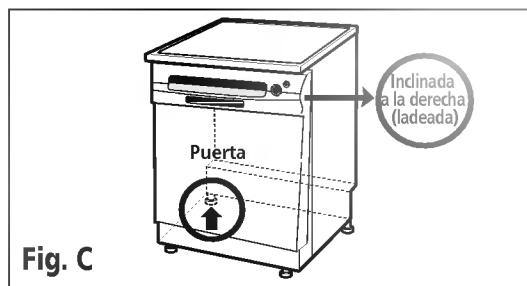

- Si la puerta está ladeada hacia la derecha como se muestra en la figura C, repita el procedimiento que aparece a continuación hasta que la puerta cierre con normalidad.
 - 1) Destornille (en el sentido contrario a las agujas del reloj) la pata izquierda de la parte trasera y suba el nivel.
 - 2) Compruebe la apertura de la puerta si todavía existe en algún movimiento poco fluido o sonidos de fricción.
- Cuando el producto está correctamente nivelado, no se produce ninguna inclinación, ningún movimiento poco fluido o sonido de fricción.

Caso 2. En el caso de que la puerta esté ladeada hacia de izquierda

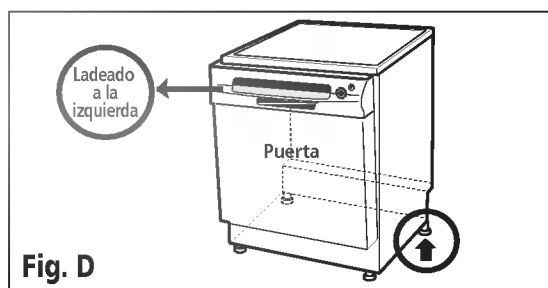

- Si la puerta está ladeada hacia la izquierda como se muestra en la figura D, repita el procedimiento que aparece a continuación hasta que la puerta cierre con normalidad.
 - 3) Destornille (en el sentido contrario a las agujas del reloj) la pata derecha de la parte trasera y suba el nivel.
 - 4) Compruebe la apertura de la puerta si todavía existe en algún movimiento poco fluido o sonidos de fricción.
- Cuando el producto está correctamente nivelado, no se produce ninguna inclinación, ningún movimiento poco fluido o sonido de fricción.



NOMBRE DE LAS PIEZAS

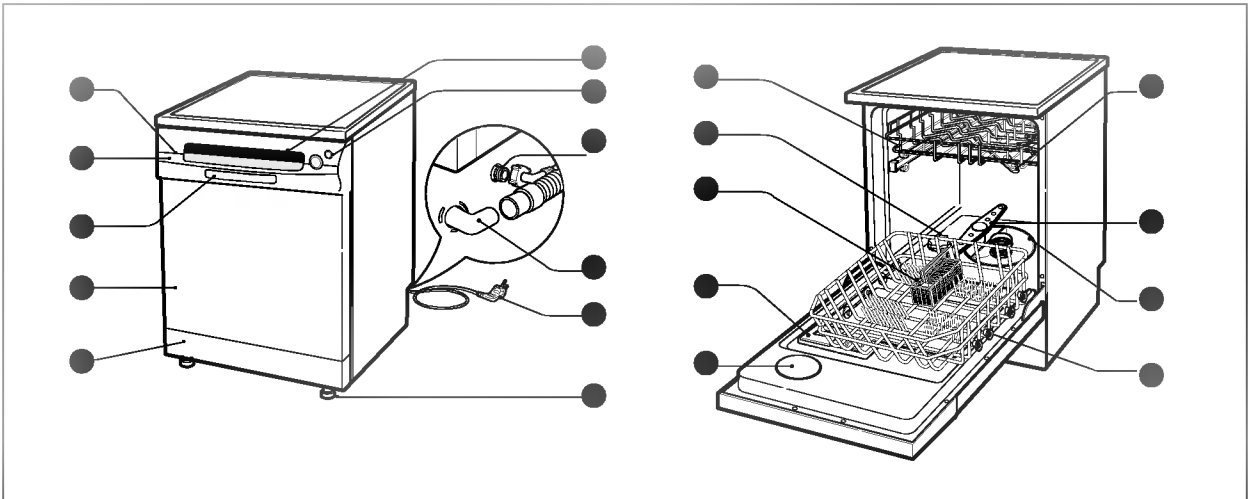

1. Ventilación de vapor
2. Panel de control
3. Maneta de la puerta
4. Tapa frontal
5. Tapa inferior
6. Pantalla de procesos
7. Interruptor de puesta en marcha
8. Rosca de conexión de la válvula de admisión
9. Conector de la manguera de desagüe
10. Cable de corriente
11. Pata de ajuste
12. Bandeja superior
13. Bandeja para cubiertos
14. Dosificador de detergente y abrillantador
15. Tapa de la ventilación de vapor
16. Brazo rociador superior
17. Brazo rociador inferior
18. Rosca de conexión del filtro
19. Bandeja inferior
20. Tapa del recipiente para la sal

Accessories

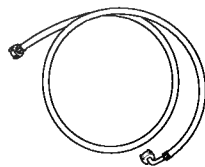

**Manguera de
entrada**

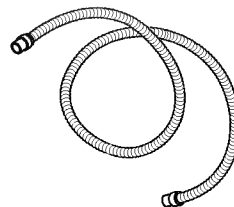

**Manguera de
desagüe**



FUNCIÓN DEL BOTÓN DE MANDO

- Si desea retardar el inicio de un programa seleccionado, presione este botón antes de pulsar el botón de inicio.
- Pulsando el botón de tiempo de retardo se incrementará el tiempo en 1 hora
- El tiempo de inicio retardado puede ajustarse desde 1 hora hasta 19 horas.

- Indicación del tiempo restante
- Visualización del autodiagnóstico y de los mensajes de error

- En caso de una carga pequeña, use esta función para ahorrar energía.
- Cada vez que pulsamos se puede seleccionar el lavado en el cesto solo superior, inferior o en los dos a la vez.
- Con las dos luces encendidas se realizará el lavado completo.

- Para la puesta en funcionamiento, pulse primero este botón para activar la corriente.
- Después del funcionamiento, este botón se apaga automáticamente por razones de seguridad y para ahorrar energía.
- En caso de perturbaciones de sobretensión en la máquina, se puede desconectar la alimentación de manera automática por razones de seguridad

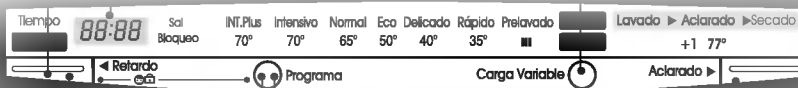

- Utilizado para bloquear o desbloquear los botones de control para impedir que los niños puedan cambiar todos los ajustes.
- Para bloquear / desbloquear, pulse los botones Inicio retardado y Programa de manera simultánea

- Cuando la corriente está activada, el programa se sitúa automáticamente en normal
- Si desea cambiar el programa, pulse el botón y establezca el programa que desee

- Con cada pulsación, se repite aclarado +, aclarado + & 77°C sani aclarado

- Con cada pulsación, se repite Inicio y Pausa durante el funcionamiento.
- Si la máquina permanece en el modo Pausa durante 10 minutos, la corriente se desconecta automáticamente.



MODO DE USO Y MANEJO

1. La carga de su Lavavajillas

Para que el lavavajillas tenga el mejor rendimiento posible, es importante que se cargue según las instrucciones.

Antes de cargar los elementos en el lavavajillas, debe desincrustar los restos grandes, en particular elementos no solubles como huesos, palillos de dientes, pepitas, etc.

Cuando se cargue el lavavajillas, observe las siguientes indicaciones generales:

- Coloque la vajilla de manera que el agua contacte con todas las superficies.
- Los objetos con una base profunda deben ser colocados en un ángulo que ayude a que el agua discurra y a que se produzca un secado adecuado.
- Los objetos con restos quemados deben ser remojados antes de introducirlos en el lavavajillas.

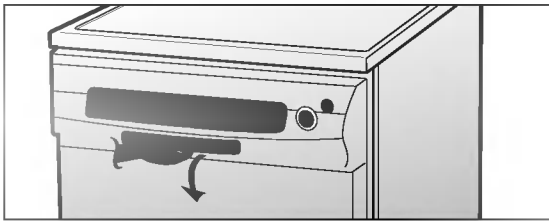

2. Carga de la bandeja inferior

La cesta inferior se carga mejor con platos llanos, cuencos para sopa, platos hondos, cazuelas, sartenes, tapas e incluso la placa del horno.

Los platos deben colocarse en posición vertical y mirando hacia el centro de la bandeja.

Las cazuelas, sartenes y platos grandes deben colocarse en posición invertida.

Se ha de tener cuidado de no obstruir la rotación de los brazos rociadores.

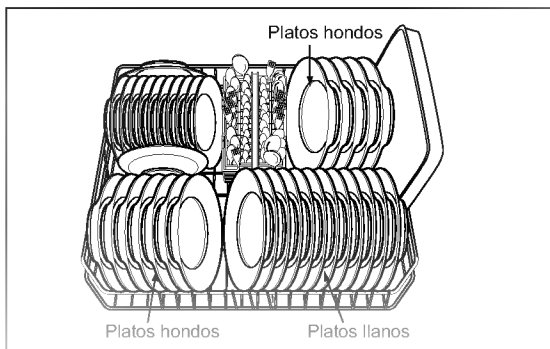

Tenga cuidado de que los objetos grandes no impidan la apertura de la tapa del dosificador de detergente

3. Utilización de la cesta para cubiertos

La cubertería debe mezclarse dentro de cada sección de la cesta para cubiertos para impedir el anidamiento de objetos similares. Coloque la cubertería en el recipiente con las asas hacia abajo. El recipiente puede plegarse y separarse de la cesta si decide no usarlo. Coloque los cuchillos en un compartimento independiente ubicado en la bandeja superior.

Tenga cuidado cuando cargue y retire objetos afilados.

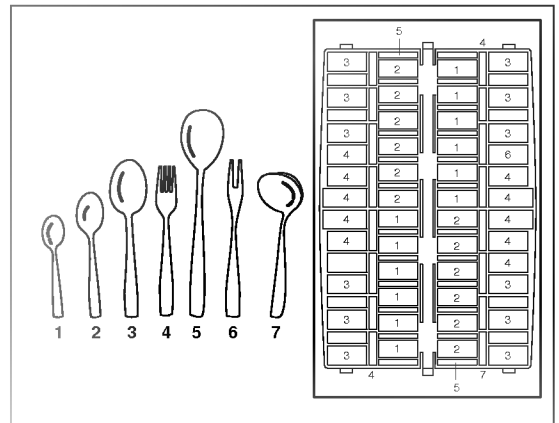
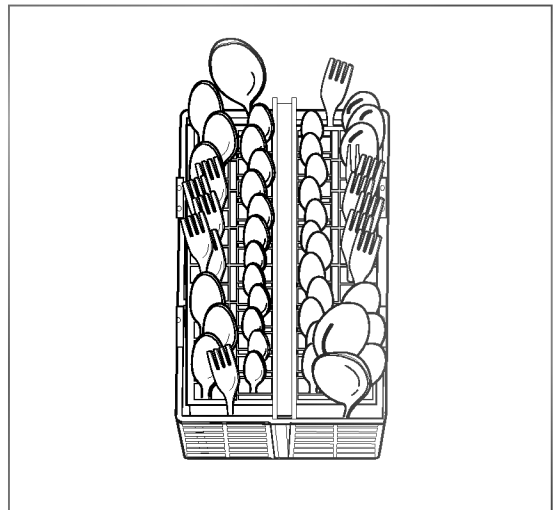



4. Carga de la bandeja superior

Es mejor cargar la bandeja superior con los elementos más delicados, platos pequeños, cubiertos largos, tazas, vasos y objetos de plástico aptos para lavavajillas. Los platos deben ser colocados en posición vertical con la parte inferior de los mismos mirando hacia el frente de la bandeja.

Las tazas, vasos y cuencos deben colocarse boca abajo.

Las tazas extra y los utensilios de cocina se pueden poner en los soportes plegables para tazas, que también pueden servir de apoyo para las copas de cuello largo. Tenga cuidado de no obstruir la rotación del brazo rociador que se encuentra debajo de la bandeja superior.

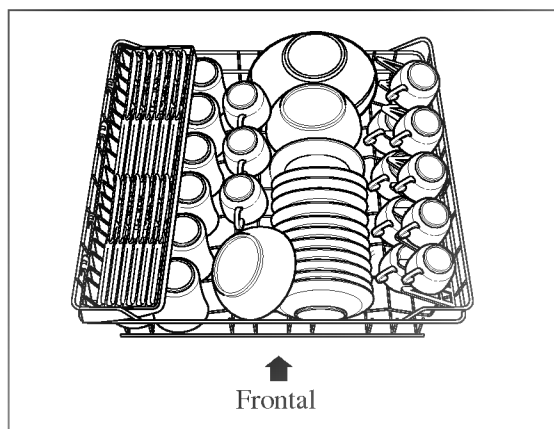

5. Ajuste de la bandeja superior

La bandeja superior puede levantarse o bajarse para ajustarse a los diferentes tamaños de las vajillas. Antes de realizar el ajuste, asegúrese de que la bandeja no tiene ninguna pieza de vajilla. Quite los pasadores del raíl, que se encuentran en la parte frontal de las guías de la bandeja, tirando hacia atrás, después deslice la bandeja hacia fuera. Vuelva a insertar la bandeja en la posición elegida y vuelva a colocar los pasadores. La colocación de la bandeja de nuevo en la posición estándar reduce el espacio entre la bandeja superior y la inferior. **Después de realizar el ajuste, compruebe que el brazo rociador puede girar libremente.**

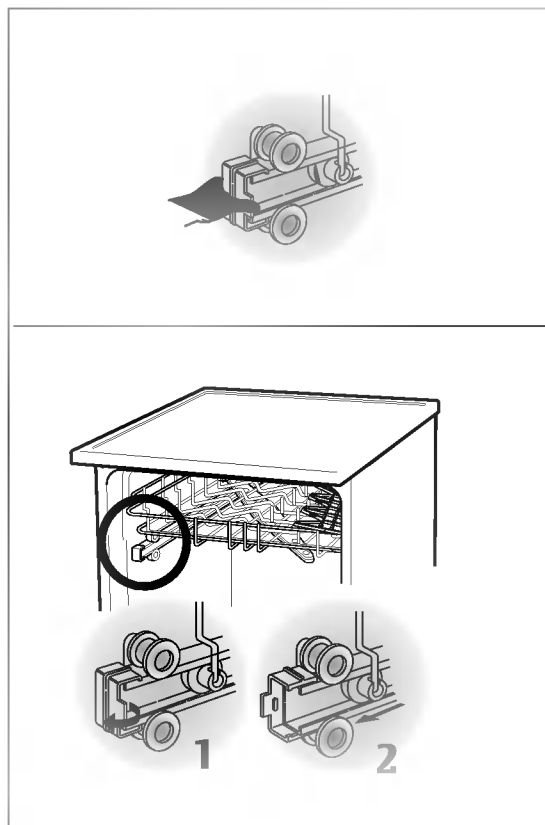

Objetos no adecuados para el lavavajillas

La combinación de agua a altas temperaturas y de detergente para lavavajillas puede dañar determinados objetos, por lo tanto no recomendamos el uso del lavavajillas para lavar lo siguiente:

- Cobre o aluminio anodizado
- Vajillas pintadas a mano con láminas de oro o plata
- Utensilios de madera o hueso
- Utensilios de hierro o fácilmente oxidables
- Objetos de plástico no aptos para lavavajillas



MODO DE USO Y MANEJO

6. Adición de detergente en el dosificador

- Se debe poner el detergente en su cámara antes de iniciar cualquier programa, excepto el Prelavado
- Use solamente el detergente indicado para los lavavajillas domésticos. (No se debe utilizar un detergente corriente para las manos, ya que la espuma puede interferir en el funcionamiento correcto).
- Las cámaras contienen 15g y 25g
- La cantidad de detergente depende del programa. Consulte la tabla guía.

PROGRAMA	CANTIDAD DE DETERGENTE
INT.Plus	25g
Intensivo	25g
Normal	20g
Eco	15g
Delicado	10g
Rápido	10g
Prelavado	Sin detergente

- La tapa del compartimento debe cerrarse después de suministrar el detergente.
- El detergente es dispensado automáticamente durante el funcionamiento.
- La tapa del compartimento permanece abierta después del funcionamiento.

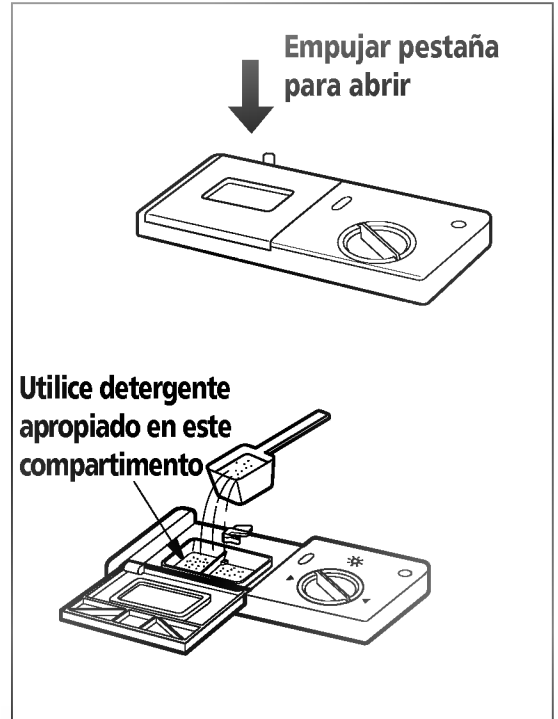

Información sobre el detergente

Utilice solamente el detergente indicado para los lavavajillas domésticos. (No se debe utilizar un detergente corriente para las manos, ya que la espuma puede interferir en el funcionamiento correcto)

⚠ ADVERTENCIA

El detergente utilizado es un detergente especial para lavavajillas y como todos los productos químicos domésticos debe ser tratado como un veneno y mantenerse fuera del alcance de los niños. A la finalización de cada programa de lavado se debe comprobar el compartimento del detergente y retirar cualquier resto del mismo.



7. Adición de abrillantador en el dosificador

Para llenar el compartimento del abrillantador, gire la tapa redonda en el sentido contrario a las agujas del reloj y retírela. Llene el compartimento hasta el nivel máximo con un abrillantador de buena calidad, después vuelva a colocar la tapa y ciérrela.

El abrillantador es automáticamente dispensado durante el ciclo de aclarado final.

Dependiendo del ajuste de la dosificación y del número de lavados, el compartimento puede necesitar ser rellenado solamente una vez al mes. El nivel de abrillantador puede ser comprobado mirando la ventanilla del indicador cuando la puerta de lavavajillas esté totalmente abierta.

- **Negro:** indica abrillantador suficiente
- **Vacío:** indica necesidad de abrillantador

El ajuste de la dosificación se establece en fábrica para adecuarse a la mayoría de instalaciones. Si, después del lavado, observa manchas borrosas, rayas o marcas de agua en su cristalería, puede ser necesario aumentar el ajuste. Para realizarlo, retire la tapa y gire la fecha del indicador hacia un ajuste superior y después vuelva a colocar la tapa. Si los vasos están manchados o existe espuma en la parte inferior de los vasos o en la parte inferior de la máquina, seleccione un ajuste inferior.

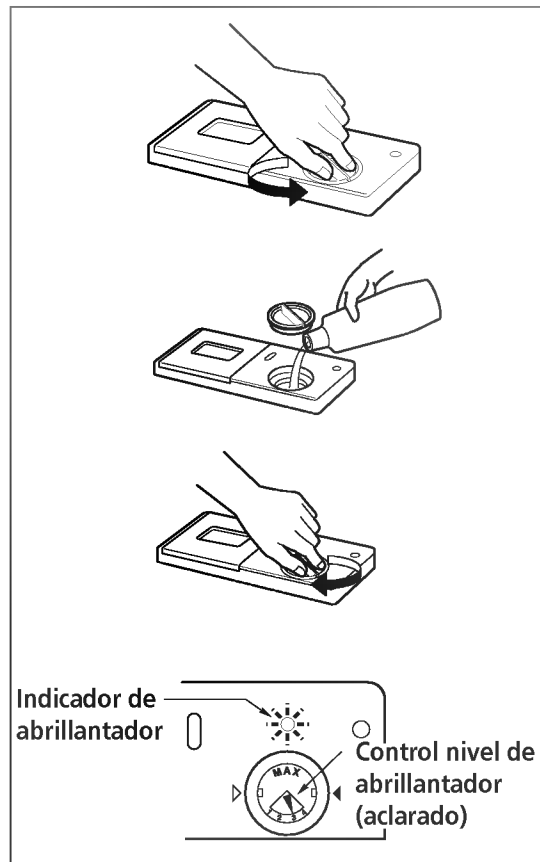

Información sobre el abrillantador

El abrillantador es necesario para conseguir platos sin manchas y sin rayas así como un secado mejor. Si se usa la cantidad correcta mejorará el rendimiento del lavado. No obstante, si se usa demasiado puede producir un exceso de espuma, lo que llevará a posibles fugas de agua.



MODO DE USO Y MANEJO

8. Llenado de sal

Este modelo dispone de un ablandador de agua para ablandar el agua dura. Debe leer estas notas con detenimiento para conseguir un funcionamiento correcto.

■ β Para el primer llenado

- Compruebe la dureza del agua de su zona y coloque la palanca de ajuste como se muestra continuación. (Para ello, retire la bandeja inferior y destornille la tapa del recipiente para la sal).
- Llene el recipiente de sal antes de utilizar su lavavajillas por primera vez. Use algo parecido a un embudo para un llenado fácil y limpio. La capacidad del recipiente de sal es de aproximadamente 1,9 kg. (Use sal gorda o sal regeneradora para lavavajillas).
- Después del llenado, limpie cualquier resto de sal para sellar la tapa adecuadamente.
- Atornille la tapa herméticamente para impedir que penetre la espuma, lo que puede causar problemas de ablandamiento del agua.

Dureza del agua	ppm ; dH ; FH	Bajo 130 7 13	130~300 8~20 14~30	Over 300 21 30
Posición del controlador				

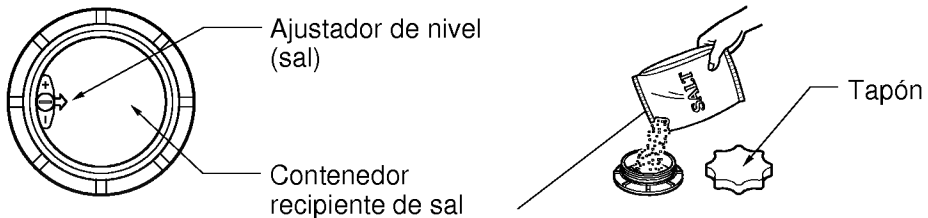

■ Para el rellenado

Cuando se termina la sal, la lámpara de rellenado de sal se enciende automáticamente durante funcionamiento. Se debe rellenar la sal después de que termine el ciclo. Pero se recomienda que el rellenado de sal se realice siempre (como se ha mencionado anteriormente) antes de iniciar la siguiente operación para atenuar y vaciar inmediatamente cualquier exceso de solución de sal.



Cuando la luz se enciende indica que la Sal esta terminándose, entonces rellénela

Nota

Después de rellenar con sal, puede pasar un rato hasta que la lámpara indicadora se apague.



MODO DE USO Y MANEJO

9. Divisores plegables

- Los divisores plegables de la parte trasera de la bandeja pueden ser bajados para mejorar el apilamiento de cacerolas y sartenes.

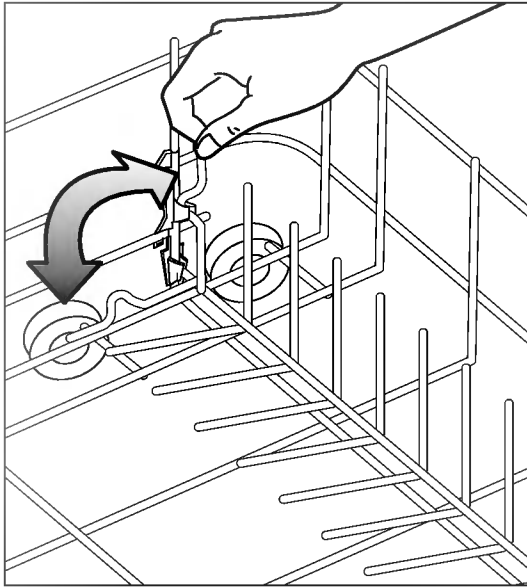

10. Secado

- Al final del programa se recomienda abrir totalmente la puerta para ayudar al secado.

11. Prueba de energía (EN50242)

- Aparato cargado según las especificaciones estándar.
 - Ejemplo de lavavajillas cargado : p.10~11
 - Capacidad :12 servicios
 - Curso de comparabilidad : ECO con Vario opción
 - Ajuste del abrillantado r: 3
 - Limpiador de referencia : 6g de detergente en la superficie interior de la puerta y 24g en el dosificador de detergente
 - La bandeja en forma de U y ajustable en altura debe ser insertada en la posición más elevada.



OPCIONES DE LAVADO

Antes de seleccionar el programa de lavado, puse el botón de encendido. Después se seleccionará el programa normal con el tiempo restante en la ventana de visualización. Para cambiar el programa, puse el botón del programa hasta que se seleccione el programa necesario.

Botón Inicio / Pausa

Después de seleccionar un programa de lavado, pulse el botón Inicio o Pausa para iniciar el ciclo de lavado. Si en cualquier momento usted desea interrumpir el ciclo de lavado, presione el botón Inicio o Pausa. Su lavavajillas se detendrá. Pulse de nuevo el botón Inicio o Pausa para reiniciar el lavavajillas.

Indicadores de progreso

Una vez que Vd. selecciona un programa, se encienden los indicadores de progreso (lavado, aclarado, secado). Cuando pulse el botón Inicio o Pausa para arrancar el programa, parpadeará la luz de fase actual.

Inicio retardado

Esta función permite que el ciclo de lavado se inicie en cualquier momento entre 1 y 19 horas después.

- Seleccione el programa que desea utilizando el botón de programa.
- Ajuste el tiempo de retardo que desee pulsando el botón "Inicio retardado". El tiempo de inicio retardado se incrementa en una hora por cada pulsación.
- Presione el botón inicio. A continuación el programa se iniciará automáticamente después de que el tiempo de retardo que aparece en el visor haya expirado.

Aclarado +

Normalmente, cuando selecciona un programa, el proceso de Aclarado se realiza solamente dos (1 aclarado normal + 1 aclarado en caliente) o tres (2 aclarados normales + 1 aclarado en caliente) veces según el programa seleccionado. Pero si desea aclarar más veces, puede utilizar esta función. Cuando selecciona + 1 presionando el botón de Aclarado, el aclarado normal se efectuará una vez más.

Bloqueo infantil

Para reducir la posibilidad de que los niños pongan en el funcionamiento el lavavajillas cuando no están vigilados, se puede seleccionar la función de bloqueo infantil.

- Para bloquear y desbloquear, presione simultáneamente los botones "Retardo" y "Programa".

Aclarado con higienización

Utilice esta función en cualquier programa cuando desee aclarar los platos con una mayor temperatura para conseguir una higienización. Si elige esta función, la temperatura del agua subirá hasta los 77° C en el aclarado.

Puse el botón de Aclarado hasta que se encienda el indicador "77°".

Carga Variable

En caso de una carga pequeña, use esta función para ahorrar energía.

Cada vez que pulsamos se puede seleccionar el lavado en el cesto solo superior, inferior o en los dos a la vez.

Con las dos luces encendidas se realizara el lavado completo.



PROGRAMAS

Modelo: Serie LD-12B

Programa	LAVADO		ACLARADO				SECADO
	Prelavado	Lavado principal	Aclarado 1	Aclarado 2	Aclarado 3	Aclarado en caliente	
INT.Plus	50°C	70°C				70°C	
Intensivo	40°C	70°C				70°C	
Normal		65°C				65°C	
Eco		50°C				62°C	
Delicado		40°C				55°C	
Rápido		35°C				40°C	
Prelavado							

Lavado INT.Plus

Este programa es para las cargas muy sucias incluyendo ollas, sartenes y cazuelas que pueden tener restos de comida seca.

Lavado intensivo

Este programa es para las cargas muy sucias incluyendo ollas, sartenes y cazuelas

Lavado normal

Este programa es para las cargas diarias con una suciedad normal.

Lavado Eco

Este programa es para las cargas diarias ligeramente sucias.

Lavado delicado

Este programa es para lavar objetos delicados como vasos y copas.

Lavado rápido

Este programa es para ese lavado rápido de platos y cubertería recientemente usados y que presenta una ligera suciedad.



COMPROBACIÓN Y CUIDADOS

Para prevenir problemas y un funcionamiento deficiente, es importante comprobar y hacer un mantenimiento periódico de los filtros y de los brazos rociadores.

Filtros

- En primer lugar, retire la bandeja inferior.
- Gire el filtro de malla en el sentido contrario a las agujas del reloj.
- Saque el filtro de malla y el filtro STS superior.
- Límpielos si es necesario.
- Vuelva colocarlos en el orden inverso.

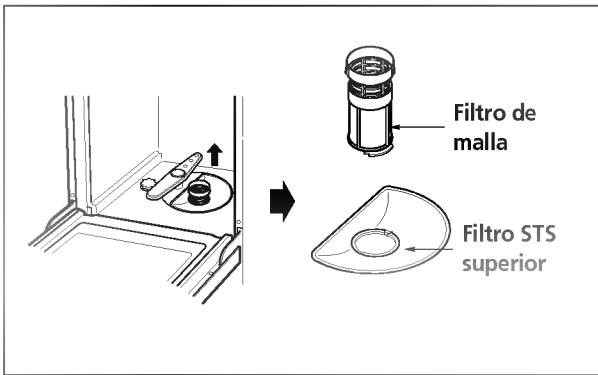

Brazo rociador superior

- Estire hacia delante en la bandeja superior.
- Compruebe que los orificios de pulverización de agua no están bloqueados por restos de comida.
- Cuando sea necesaria una limpieza, retire el brazo desenroscando la tuerca.
- Limpie el brazo rociador y vuelva a colocarlo en el sentido inverso.

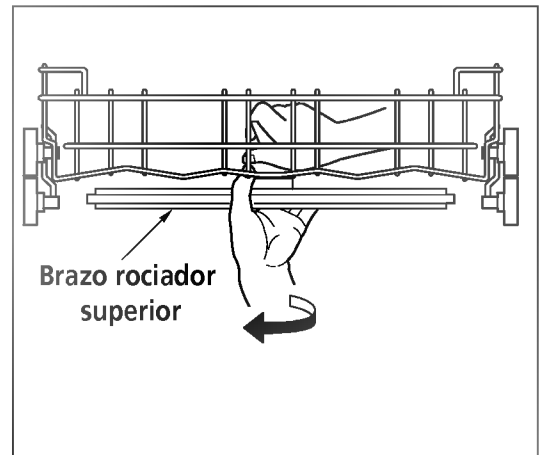

Brazo rociador inferior

- Compruebe que los orificios de pulverización de agua no están bloqueados por restos de comida.
- Cuando sea necesaria una limpieza, retire el brazo estirado de él hacia arriba.
- Limpie el brazo rociador y vuelva a colocarlo presionándolo hacia abajo

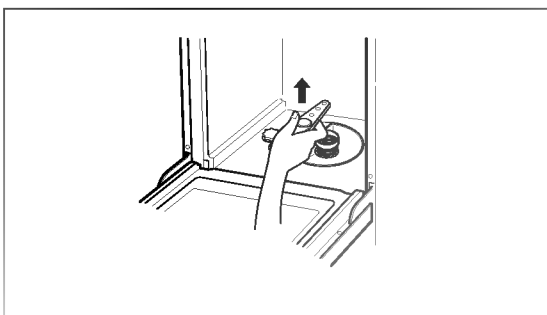



GUÍA DE SOLUCIÓN DE PROBLEMAS

- Si se produce un problema en su máquina, solicite una reparación.
- Antes de solicitar una reparación, compruebe las instrucciones siguientes para ver si el problema puede ser resuelto por usted mismo primero.

Problema

Causas probables

Las lámpara no se encienden cuando se acciona el interruptor de puesta en marcha

- El enchufe no está correctamente insertado en la toma de corriente.
- Fusible fundido o ha saltado el automático.
- Se cortó la electricidad de la vivienda.

La máquina no arranca.

- La puerta no está cerrada del todo.
- El botón de inicio no ha sido pulsado.

El agua no es desalojada.
(La pantalla muestra el código “*DE*”)

- La manguera de desagüe está retorcida.
- El filtro está obstruido (Limpiar el filtro).

La pantalla muestra el código “*FE*”

- La máquina está inclinada.

La pantalla muestra el código “*IE*”

- No llega agua al aparato (El grifo del agua no está abierto).

Si se muestra el código “*E!*” en el panel

- Perdida de agua por una mala conexión en el tubo.
- Perdida de agua por daño en el tubo.

Si se muestra el código “*HE*” en el panel

- El circuito de calentamiento tiene algún problema.

Los brazos rociadores no giran con suavidad.

- El soporte de los brazos rociadores está bloqueado por restos de comida (Limpiar los orificios del brazo rociador).

Quedan depósitos blancos en el lavavajillas después del lavado.

- Ajuste incorrecto de la cantidad de detergente o de abrillantador.
- El recipiente para la sal se ha quedado vacío.
- La tapa del recipiente para la sal no está atornillada con firmeza.

Quedan rayas en la cristalería.

- Cantidad insuficiente de abrillantador

Los resultados del secado no son satisfactorios

- Cantidad insuficiente de abrillantador

Los resultados del lavado no son satisfactorios

- Cantidad de detergente incorrecta.
- Utensilios incorrectamente dispuestos o demasiado cargado.
- Los filtros están obstruidos.
- Los orificios de pulverización de agua de los brazos rociadores están bloqueados.
- Rotación de los brazos rociadores obstruida por utensilios.
- Selección de un programa inadecuado.

