



## LG LCD PROYECTOR

Lea atentamente este manual antes de poner en funcionamiento el equipo.  
Consérvalo para consultarlo cuando sea necesario.

Anote el número de modelo y el número de serie del equipo.

Vea la etiqueta situada en la parte inferior de la unidad y cite siempre esta información al distribuidor cuando necesite mantenimiento o reparación.

Modelo de número:

Número de serie:



# LCD PROYECTOR



## CONTENIDO

Antes de poner en funcionamiento este equipo, lea este manual atentamente.

INTRODUCCION	Instrucciones de seguridad	3
	Nombre de los elementos	7
INSTALACIÓN Y COMPOSICIÓN	Instrucciones de Instalación	13
	Composición	15
	Encender el proyector	17
	Apagando el Proyector	18
	Funcionamiento del proyector	19
	Selección del modo fuente	20
CONEXIÓN	Conexión a un PC de sobremesa	21
	Conexión a un ordenador PC portátil	22
	Conexión a un ordenador de sobremesa Macintosh	23
	Conexión a un ordenador portátil PowerBook Macintosh	26
	Conexión a una fuente de vídeo	27
	Conectando a una caja de control D-TV	28
	FUNCIONES BASICAS	Comprobación de funcionamiento
Uso de la función de fotograma		30
FUNCIONES ESPECIALES	Selección de idioma	31
	Verificación de tiempo de duración de lámpara	32
	Uso de la función de anular la imagen proyectada (Blank)	33
	Uso de la función Flip de cambio horizontal/ Vertical	35
	Selección del tamaño de pantalla de ordenador de acuerdo con la señal de entrada.	37
POSICIONAMIENTO	Uso de la función de cambio de tamaño (Resize)	38
	Ajuste de presentación de pantalla	39
ESTABILIZACIÓN	Uso de la función estabilizadora de imagen (Tracking)	41
VIDEO	Ajuste de vídeo	43
INFORMACIÓN	Compatibilidad con monitores	44
	Mantenimiento	45
	Especificaciones	46

## CONTENIDO

Antes de poner en funcionamiento este equipo, lea este manual atentamente.

INTRODUCCION	Instrucciones de seguridad	3
	Nombre de los elementos	7
INSTALACIÓN Y COMPOSICIÓN	Instrucciones de Instalación	13
	Composición	15
	Encender el proyector	17
	Apagando el Proyector	18
	Funcionamiento del proyector	19
	Selección del modo fuente	20
CONEXIÓN	Conexión a un PC de sobremesa	21
	Conexión a un ordenador PC portátil	22
	Conexión a un ordenador de sobremesa Macintosh	23
	Conexión a un ordenador portátil PowerBook Macintosh	26
	Conexión a una fuente de vídeo	27
	Conectando a una caja de control D-TV	28
	FUNCIONES BASICAS	Comprobación de funcionamiento
Uso de la función de fotograma		30
FUNCIONES ESPECIALES	Selección de idioma	31
	Verificación de tiempo de duración de lámpara	32
	Uso de la función de anular la imagen proyectada (Blank)	33
	Uso de la función Flip de cambio horizontal/ Vertical	35
	Selección del tamaño de pantalla de ordenador de acuerdo con la señal de entrada.	37
POSICIONAMIENTO	Uso de la función de cambio de tamaño (Resize)	38
	Ajuste de presentación de pantalla	39
ESTABILIZACIÓN	Uso de la función estabilizadora de imagen (Tracking)	41
VIDEO	Ajuste de vídeo	43
INFORMACIÓN	Compatibilidad con monitores	44
	Mantenimiento	45
	Especificaciones	46

SPANISH

► Siga siempre las instrucciones de seguridad para evitar cualquier posible accidente o uso incorrecto del proyector.

► Las instrucciones de seguridad tienen dos tipos de información; su significado expone a continuación.

 **ADVERTENCIA** No seguir estas instrucciones puede causar lesiones graves, incluso la muerte.

 **NOTAS** No seguir estas instrucciones puede causar lesiones leves o averías al proyector.

\* Los significados de los símbolos en el manual y en el equipo son los siguientes:

►  Prestar atención al peligro que puede ocurrir en condiciones específicas.

►  Prestar atención al peligro de electrocución que puede ocurrir en condiciones específicas.

► Después de leer atentamente este manual, consérvelo en un lugar donde el usuario pueda encontrarlo fácilmente.

No intente reparar o hacer ajustes en este equipo. Póngase en contacto con el concesionario o Centro de Servicio. ¡Hay un alto riesgo de electrocución!

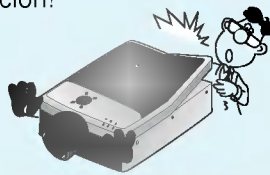

No coloque nada que contenga líquidos en la parte superior del proyector. Existe un alto riesgo de electrocución o de que dañen el proyector.

Esto puede provocar un incendio o electrocución.

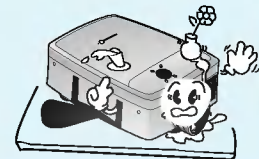

No inserte ningún objeto en la abertura de ventilación.

Esto puede provocar un incendio o electrocución.

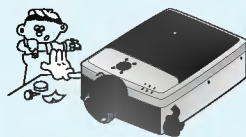

El cable a tierra debe ser conectado.

- Si el cable a tierra no es conectado, hay posibilidades que reciba un choque eléctrico causado por la fuga de corriente.
- Si no puede conectarse a tierra por los métodos usuales, use una línea separada con su debido protector, la cual debe ser instalada por un electricista calificado.
- No conecte el cable a tierra a los cables de teléfono, a los pararrayos o a las tuberías de gas.



No quite ninguna tapa (excepto la tapa de la lente). ¡Alto riesgo de electrocución!



Use un chorro de aire o un paño suave humedecido con un detergente neutro y agua para quitar el polvo o manchas de la lente de proyección.

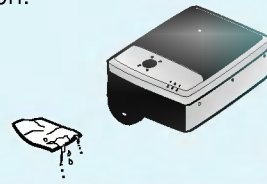

Utilice sólo el tipo correcto de baterías para el mando de control remoto. Deseche las baterías usadas con cuidado.

Esto puede provocar un incendio o electrocución.

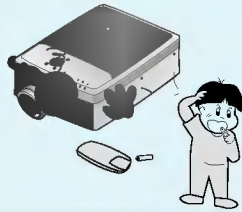

No mire directamente a la lente cuando el proyector este en uso, ¡Puede dañarse los ojos!

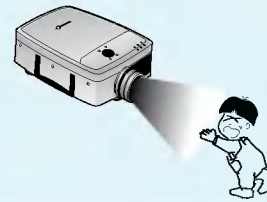

No use el proyector en lugares con mucha humedad, como puede ser el baño, o en sitios donde pudiera haber humedad. ¡Esto puede provocar serios daños o podría producir una electrocución!

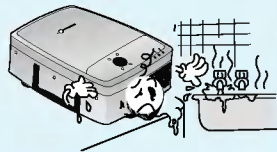

No use el proyector si despidе humo u olores inusuales. Desconectarlo del enchufe y contactar con el Centro de Servicio. ¡Hay riesgo de que se prenda fuego!

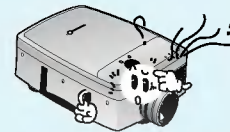

No mire el rayo láser directamente, ya que puede causar daños en los ojos.

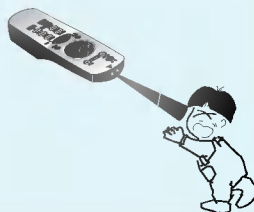

No obstruya las aberturas (tubo de absorción/ tubo de escape) del proyector.

Hace que la temperatura interna aumente y cause un incendio.

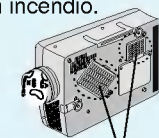

tubo de absorción



tubo de escape

Evite cualquier tipo de impacto en la lente mientras se transporta el aparato.

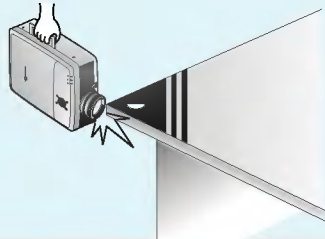

Evite cualquier tipo de contacto mientras está funcionando o inmediatamente después de apagarlo, debido a que el aparato genera calor.

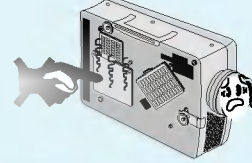

Utilice el proyector solamente sobre una superficie plana, nivelada y estable.

Podría caerse o quedar inestable.



Asegúrese de desenchufar el proyector cuando no se lo utilice por un largo período o cuando esté ausente.

La acumulación de polvo puede causar incendio, electrocución por deterioro o fugas de electricidad.

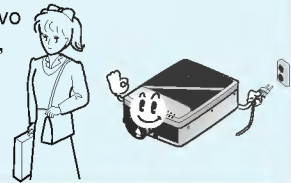

Nunca toque el enchufe con la mano.

Esto puede producir una electrocución.

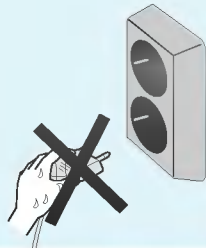

No utilice alcohol, bencina, o disolvente para limpiar cualquier parte de plástico del proyector. Tampoco utilice agentes químicos o detergentes de uso industrial.



Asegúrese de que el cable de alimentación no pasa por encima de objetos tales como un calentador.

Esto puede hacer que se derritan las partes protectoras y provoquen un incendio o electrocución.

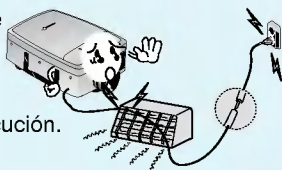

Desconéctelo de la enchufe y quite todas las conexiones antes de cambiarlo de sitio.

Si se deterioran los cables se puede provocar un incendio o electrocución.

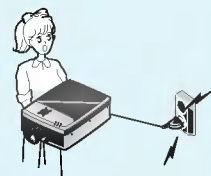

No toque la lente del objetivo del proyector. Esto puede causarle daños.

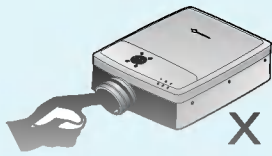

No utilice ninguna herramienta de bordes afilados en el proyector porque puede dañar la caja.

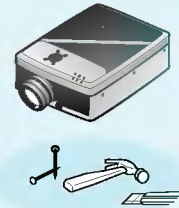

Si se requiere limpiar el proyector por dentro es recomendable llevarlo al Centro de Servicio. La acumulación de polvo puede causar fallos mecánicos.

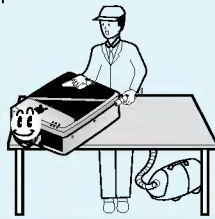

Coloque el proyector donde nadie pueda tropezar con el cable de alimentación o pisarlo.

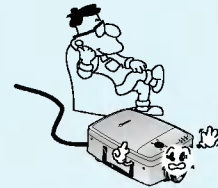

Use el tipo indicado de fuente de alimentación con el proyector. Si no está seguro del tipo de alimentación disponible, consulte a su concesionario o al centro de atención al cliente.



No coloque el proyector o el mando a distancia sobre un calefactor, ni lo use en un vehículo caliente.

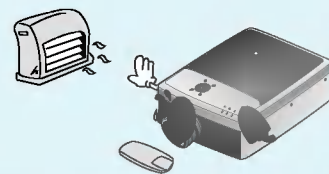

No utilice el proyector cuando el cable de alimentación o el enchufe estén dañados o si la parte del conector de la toma de corriente de pared está suelta.

Puede producirse una electrocución o incendio.

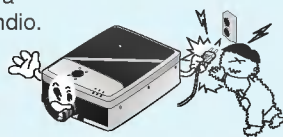

Póngase en contacto con su distribuidor para el reemplazo de la lámpara.

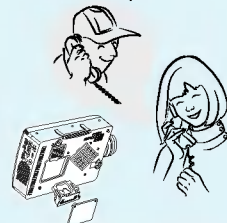





## Cuerpo principal

\* El proyector LCD es fabricado utilizando tecnología de alta precisión. Usted, sin embargo, puede ver pequeños puntos negros y/o puntos brillantes (rojo, azul o verde) que continuamente aparecen en el proyector LCD. Esto es un resultado normal del proceso de fabricación y no indica un mal funcionamiento.

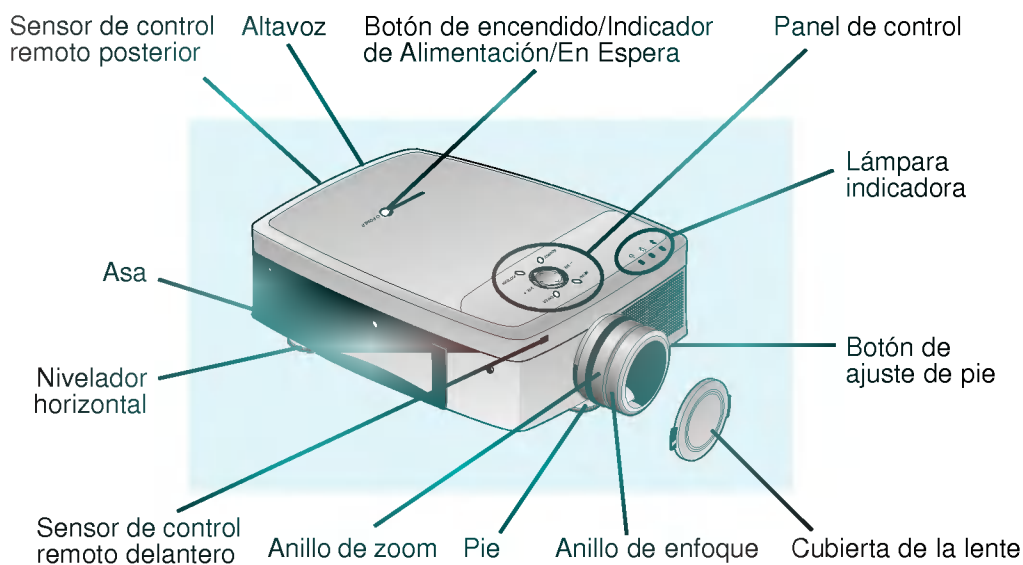

## Parte posterior de conexiones

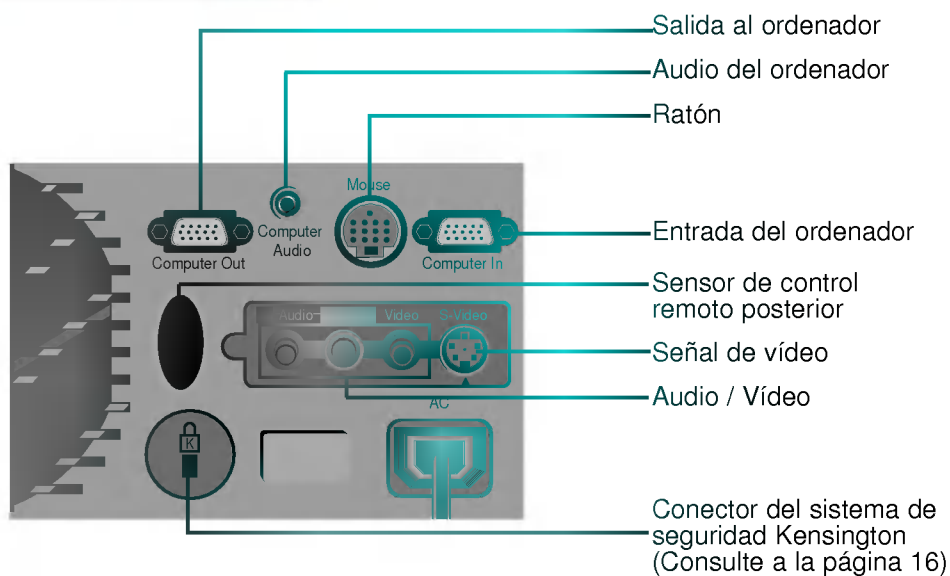

## Panel de control

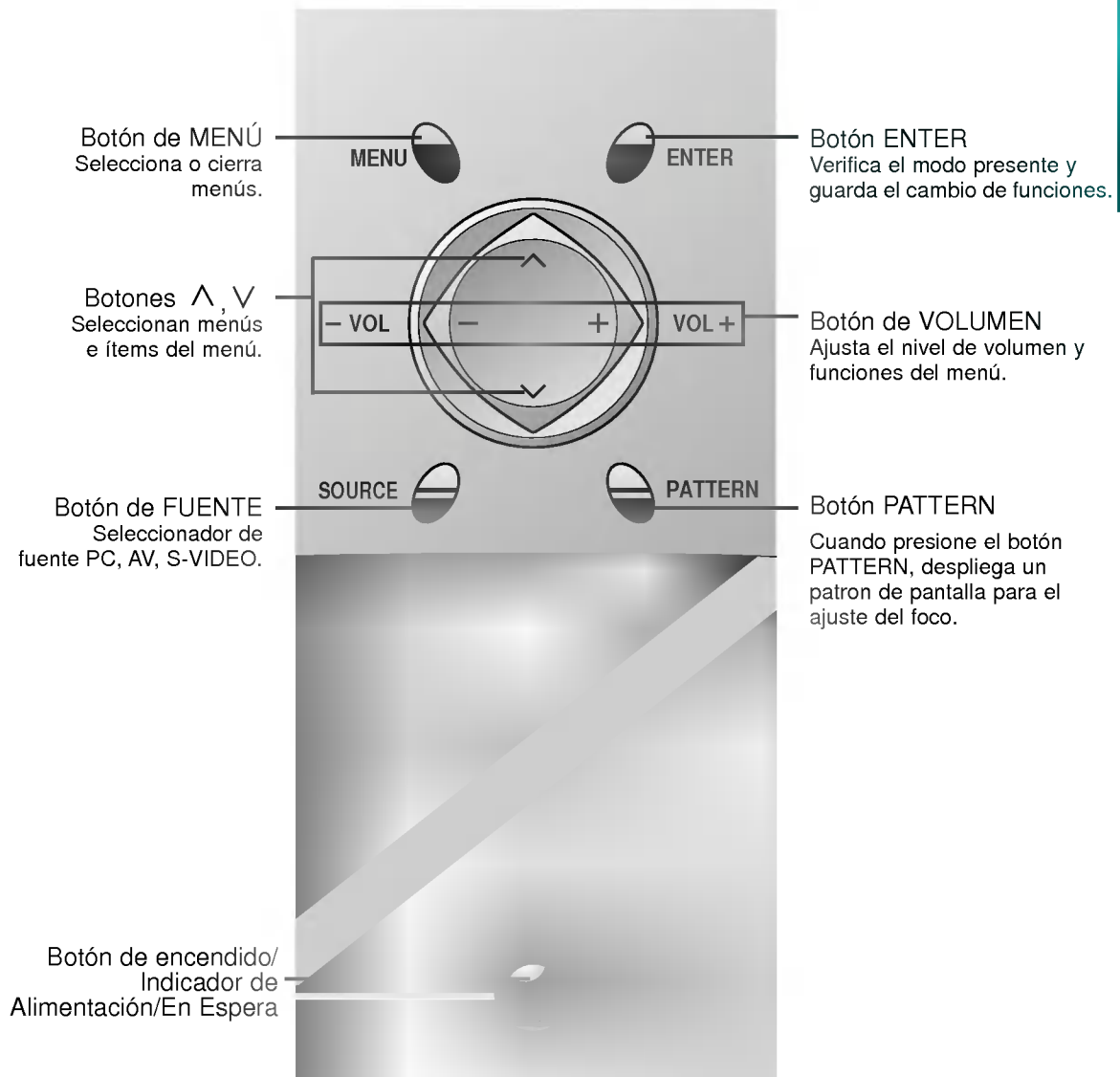

## Mando a distancia

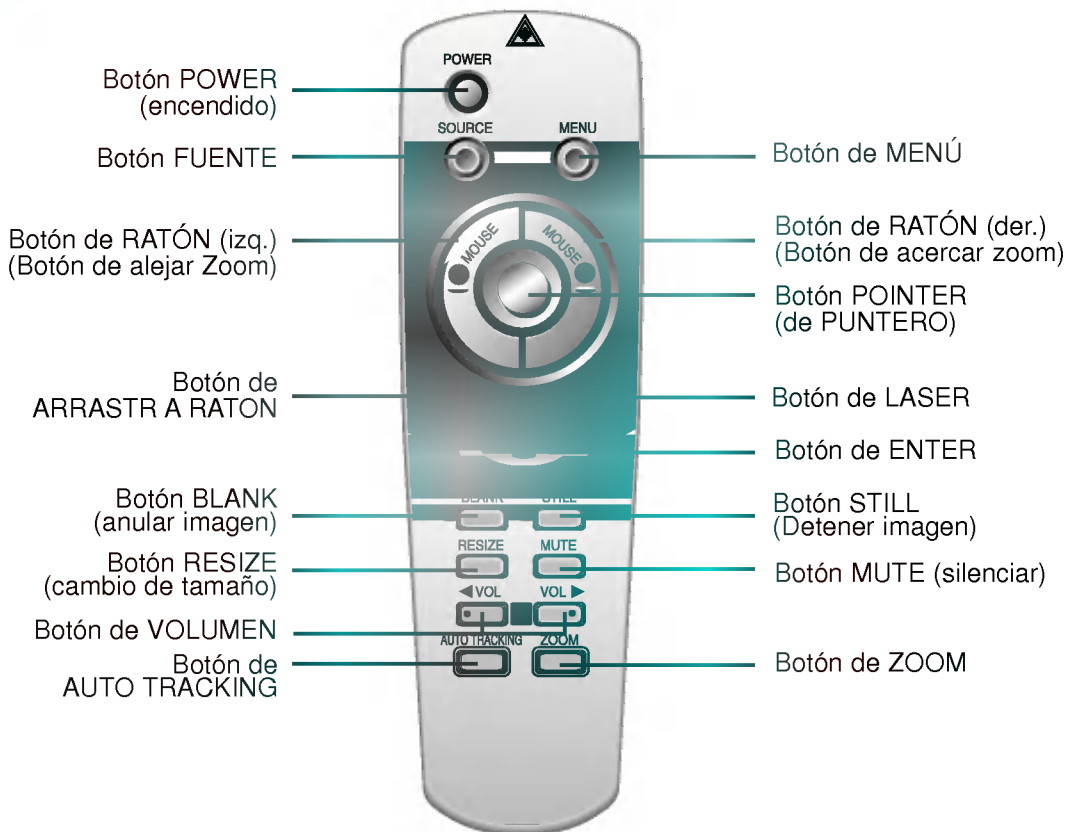

## Colocación de las baterías

- 1 Deslice la cubierta del compartimiento de baterías en la dirección de la flecha para poder quitarla.

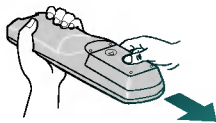

- 2 Inserte las baterías con la polaridad correcta.

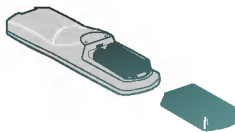

- 3 Vuelva a colocar la tapa del compartimiento de baterías según la dirección de la flecha.

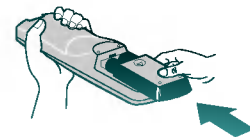

## Funciones del mando a distancia

Botón	Función
Botón POWER	Selecciona ON/OFF (encendido apagado) de alimentación.
Botón FUENTE	Seleccionador de fuente PC, AV, S-VIDEO.
Botón MENÚ	Presenta u oculta el menú.
Botón de RATÓN (izq.) (Botón de alejar Zoom)	<ul style="list-style-type: none"> <li>* Corresponde al botón izquierdo del ratón del PC.</li> <li>Este botón registra una selección de menú y selecciona otras funciones personalizadas.</li> <li>* Reduce el tamaño de la pantalla en la función de zoom.</li> </ul>
Botón de RATÓN (Der.) (Botón de acercar Zoom)	<ul style="list-style-type: none"> <li>* Corresponde al botón derecho del ratón del PC.</li> <li>Este botón registra una selección de menú y selecciona otras funciones personalizadas.</li> <li>* Aumentar el tamaño de pantalla en la función de zoom.</li> </ul>
Botón POINTER	<ul style="list-style-type: none"> <li>* Después de seleccionar menús, controla la selección y ajusta funciones con la dirección de arriba, abajo, izquierda, derecha.</li> <li>* Mueve la pantalla con la dirección de subir, bajar, izquierda, derecha con la función zoom.</li> <li>* Mueve y libera el icono seleccionado en la pantalla del PC.</li> </ul>
Botón de ARRASTRAR RATÓN	Se usa para seleccionar y arrastrar un icono en el modo PC.
Botón ENTER	Verifica el modo presente y guarda los cambios de funciones.
Botón ZOOM	Consulte a la página 40.
Botón RESIZE	Consulte a la página 38.
Botón de AUTO TRACKING	Consulte a la página 41~42.
Botón BLANCK	Consulte a la página 33~34.
Botón SITILL	Consulte a la página 30.
Botón MUTE	Corta el audio.
Botón de VOLUMEN	Regula el nivel de volumen.
Botón LASER	Hace un punto rojo de haz láser en la pantalla para señalar algo. (No mire el rayo láser directamente porque puede dañar los ojos.)

## Indicadores de estado del proyector

\* El indicador de operación, el indicador de la lámpara, y el indicador de temperatura en la parte superior del proyector le muestran al usuario el estado del proyector.



Indicador de encendido	Naranja	En espera
	Verde	En funcionamiento
Indicador de funcionamiento	Naranja	En espera
	Verde	En funcionamiento(Encienda la lámpara)
	Roja	La lámpara del proyector se enfría cuando se apaga la alimentación(2 minutos)
	Apagado	Apagado
Indicador de lámpara	Roja	La lámpara del proyector está llegando al final de su vida útil y hay que sustituirla por una lámpara nueva (unas 1900 horas). "Reemplaze la Lámpara"
	Roja (intermitente)	El proyector tiene problemas con la lámpara o alrededor de ésta. Póngase con el centro de servicio.
	Verde (intermitente)	No esta cerrado el cubierta de lámpara.
Indicador de temperatura	Naranja	El proyector tiene alta temperatura, si no se apaga el proyector este se apagará automáticamente. "Temperatura es Muy Alta".
	Rojo	Se apaga el proyector a medida que su temperatura aumenta.
	Rojo (intermitente)	Se apaga el proyector ante un problema con el ventilador de enfriamiento interno. Póngase en contacto con el Centro de Servicio.

" " Es el mensaje de advertencia que aparece en pantalla.

## Accesorios

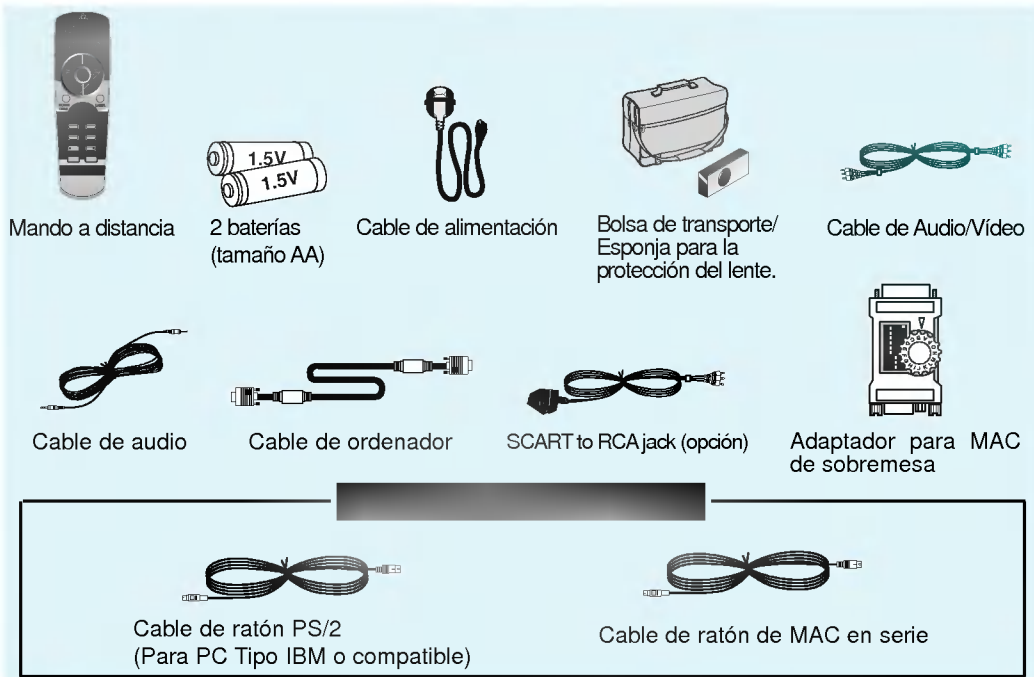

## Accesorios opcionales

- \* Acudir al concesionario para adquirir estos accesorios.
- \* Cuando se aplica soporte de techo, se recomienda usar solamente el soporte de techo que corresponde al proyector LCD.
- \* En caso de cambiar de lámparas, consúltese en puesto de ventas.

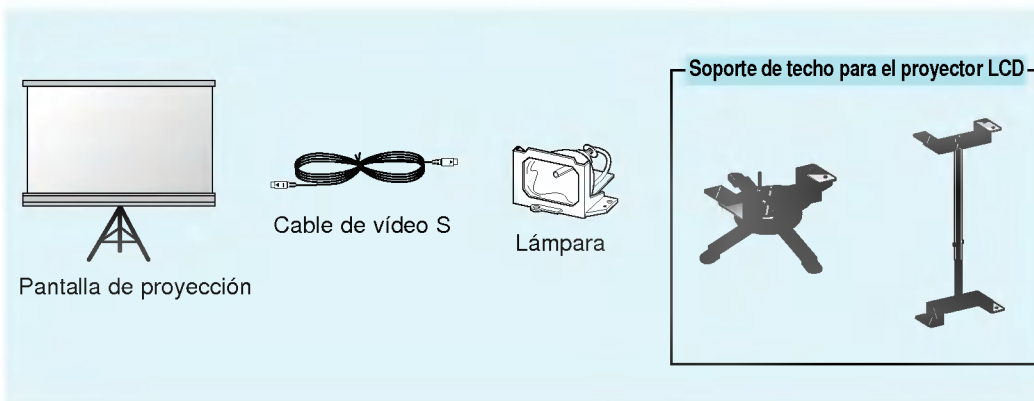

\* No coloque el proyector en las siguientes condiciones. Puede causar un mal funcionamiento o daño al producto.

### Proporcione ventilación adecuada al proyector.

- El proyector consta de orificios de ventilación (admisión) en la parte inferior y orificios de ventilación (escape) en la parte frontal. No obstruya o coloque nada cerca de estos orificios, o puede ocurrir acumulación de calor interno, causando degradación de la imagen o daño al proyector.
- No coloque el proyector sobre una alfombra, tapete u otra superficie similar. Puede impedir la adecuada ventilación de la parte inferior del proyector. Este producto debe ser montado en una pared o en el techo solamente.

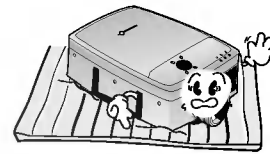
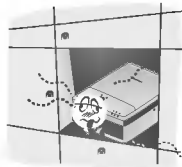

- Nunca empuje el proyector o derrame líquido de ninguna clase sobre el mismo.
- Deje una distancia adecuada (30 cm o más) alrededor del proyector.

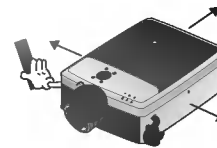
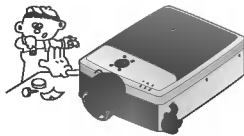

### Coloque este proyector en un lugar con temperatura y humedad adecuada.

- Instale este proyector solamente en un lugar donde exista temperatura y humedad adecuada. (refiérase a la pág.46)

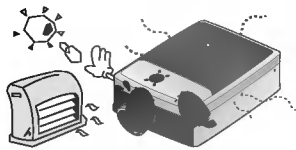

### No coloque el proyector donde haya mucho polvo.

- Esto puede causar el recalentamiento del proyector. Limpie el filtro de aire periódicamente.

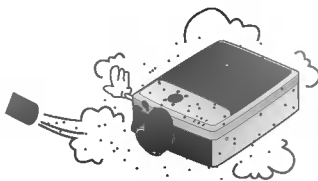

- **No obstruya las ranuras y aberturas del proyector. Puede causar recalentamiento.**

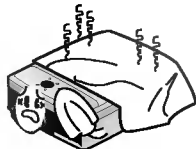

- **El proyector LCD es fabricado utilizando tecnología de alta precisión. Sin embargo, usted puede ver pequeños puntos negros y/o puntos brillantes (rojo, azul o verde) que aparecen continuamente en el proyector LCD. Esto es un resultado normal del proceso de fabricación y no indica mal funcionamiento.**

- **Este producto debe utilizar tornillos del largo adecuado (alrededor de 5mm) cuando se instale.**

- **Cuando emplee un instalador para techo, use solamente tornillos de fijación y el instalador para techo para el proyector LCD. Contacte a su proveedor para la compra o la instalación.**



TP-ML2



TP-MH2

- **Para recibir programas DTV, es necesario comprar el receptor DTV (Caja Controladora) y conectarlo al proyector.**

- **Si no hay señal de entrada, el Menú no se despliega en la pantalla.**



## Funcionamiento básico del proyector

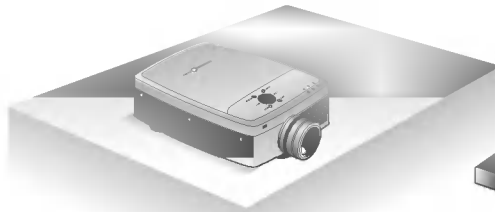

1. Coloque el proyector sobre una superficie firme y horizontal con la fuente de PC o AV.
2. Coloque el proyector a la distancia correcta respecto a la pantalla. La distancia establecida entre el proyector y la pantalla de proyección determina el tamaño de la imagen proyectada.

Tamaño de pantalla	Distancia horizontal entre proyector y pantalla.
610x460cm(300 plug.)	12.55m~16.35m
410x300cm(200 plug.)	8.35m~10.87m
200x150cm(100 plug.)	4.16m~5.42m
160x120cm(70 plug.)	2.90m~3.78m
120x90cm(50 plug.)	2.06m~2.69m
81x61cm(40 plug.)	1.64m~2.15m

3. Sitúe el proyector de modo que la lente esté en ángulo recto respecto de la pantalla. Si el proyector no queda en ángulo recto, la imagen proyectada en la pantalla queda torcida.
4. Conecte los cables del proyector a una toma de corriente de pared y a otras fuentes de conexión.

## Uso del sistema de seguridad Kensington

- El proyector cuenta con un Conector de sistema de seguridad Kensington en el panel posterior. Conecte el cable de este sistema de seguridad Kensington como se indica a continuación.
- En cuanto al uso y la instalación detallada del Sistema de seguridad Kensington, hay que referirse a la guía del usuario adjunta con la unidad de Sistema de seguridad Kensington. Para mayor información, visite <http://www.kensington.com>, la página web en Internet de la empresa Kensington que comercializa equipos electrónicos especializadas como ordenadores portátiles PC o proyectores LCD.
- El Sistema de seguridad Kensington es un elemento opcional.

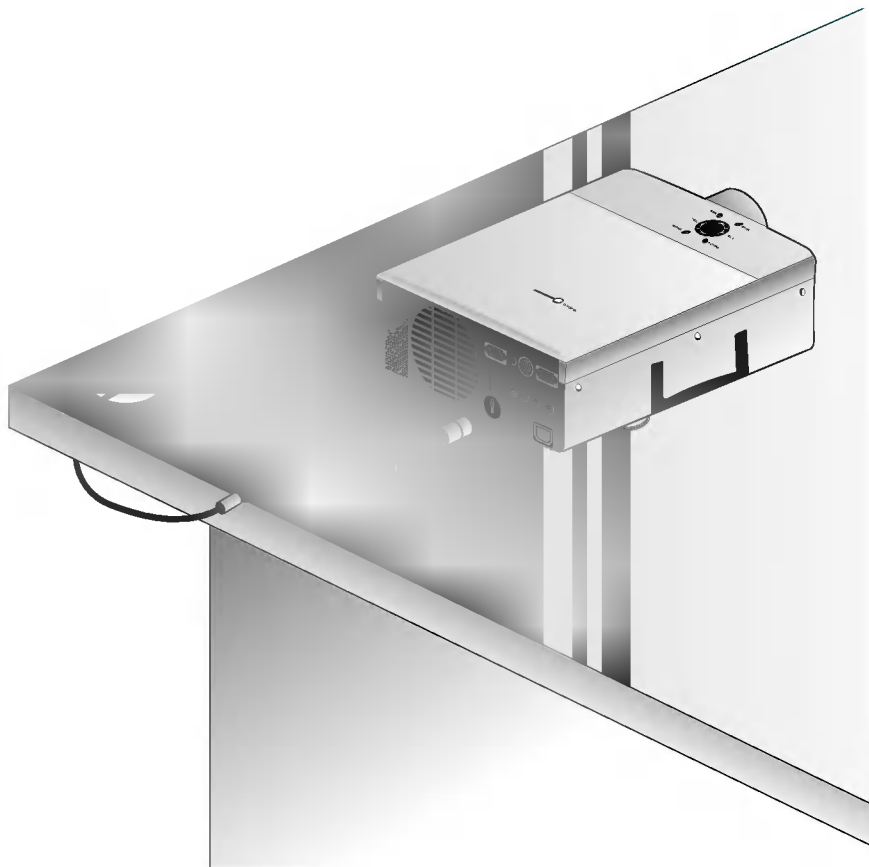

---

**1** Quite la cubierta de la lente del proyector.

---

**2** Pulse el botón **POWER** de encendido en el mando de control remoto en la cubierta superior. (El indicador de funcionamiento verde destella durante el período de calentamiento de la lámpara).

- Tomará alrededor de 1 minuto para desplegar la imagen después que se enciende porque la lámpara del proyector necesita calentarse.
- Una imagen aparece después que el indicador de operación parpadea a verde por algún tiempo.
- Seleccione el modo de fuente con el botón e **SOURCE**.
- El enchufe del proyector debe permanecer conectado al tomacorriente por 2 minutos mínimos después de haber apagado el proyector, permitiendo así que el abanico refresque la lámpara.

---

**3** Ajuste el nivel de volumen.

- Si se pulsa el botón de volumen **VOLUME** ►, se incrementa el número del nivel de sonido y volumen.
- Si se pulsa el botón de volumen **VOLUME** ◀, se disminuye el número del nivel de sonido y volumen.

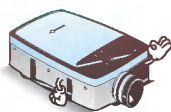
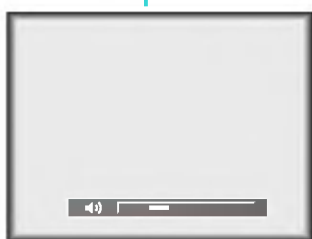

\* No apague nunca el botón de encendido principal y no desenchufe el cable de corriente mientras el ventilador esté trabajando.

- 1 Presione el botón **POWER** en la cubierta superior o en control remoto.

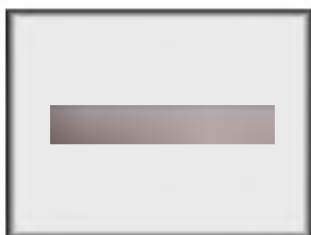

- 
- 2 Presione nuevamente el botón **POWER** de la cubierta superior o del control remoto para cortar la alimentación.

- 
- 3 Si el indicador de operación está parpadeando (rojo), mantenga insertado el cordón de alimentación al tomacorriente. No desconecte el cordón de alimentación del tomacorriente hasta que el indicador de operación quede (naranja).

- Si el indicador de operación está parpadeando (rojo), el botón de alimentación en la cubierta superior o el control remoto pueden no operar.

## Enfoque y colocación de la imagen de pantalla

● Cuando aparece una imagen en la pantalla, confirme si está enfocada correctamente y si encaja bien en la pantalla de proyección.

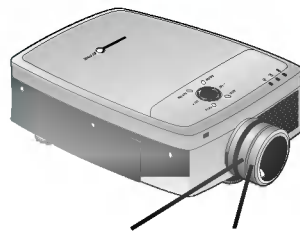

Aro de Zoom    Aro de enfoque

- Para regular el enfoque de la imagen gire el aro de enfoque, que es el aro exterior del objetivo.
- Para ajustar el tamaño de la imagen, gire el aro de zoom, que es el aro interno del objetivo.

● Para subir o bajar la imagen en la pantalla, se extiende o retrae el pie que está en la base del proyector empujando el botón de ajuste del pie del proyector tal como se indica a continuación.

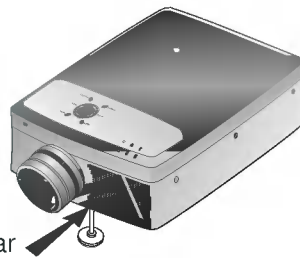

Empujar

1. Presione el botón del regulador del pie del proyector, sujetando bien el proyector por el otro lado. Esto desbloquea el pie y se lo puede mover más libremente. Tenga cuidado de no dejar caer el proyector.
2. Presionando el botón de ajuste del pie del proyector, suba o baje éste para colocar la imagen de la pantalla en la posición adecuada.
3. Suelte el botón para dejar fijo el pie en su nueva posición.
4. Para hacer el ajuste fino de la altura del proyector, haga rotar el pie delantero para elevarlo o bajarlo.

● Si el proyector se instala en un lugar que no sea estable ni horizontal, se distorsiona la imagen proyectada en pantalla.

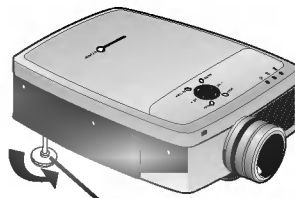

Nivelador horizontal

- La forma de la imagen en pantalla se ajusta para que sea horizontal y rectangular con el nivelador de horizontalidad que se indica en la figura de arriba.

## Selección del modo fuente

**1** Pulse el botón **SOURCE**.

**2** Cada vez que se pulsa el botón **SOURCE** se cambia la presentación como se indica a continuación.

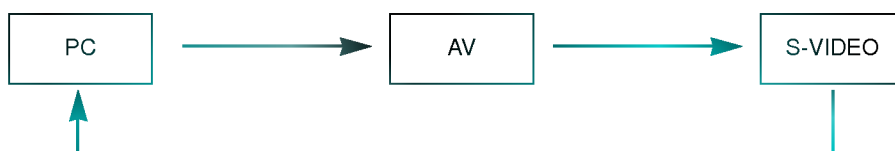

- \* Se puede conectar el proyector a un ordenador con salida VGA, SVGA, XGA y SXGA.
- \* Se puede usar la función de variar el tamaño de imagen con salida VGA, SVGA.
- \* Consulte la página 44 donde figura la compatibilidad entre el proyector y los monitores.

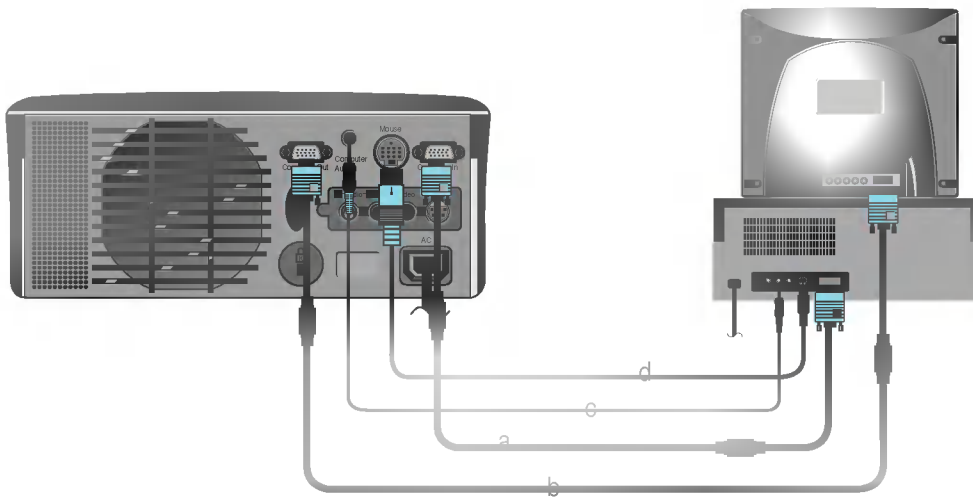

### < Forma de hacer las conexiones >

- a. Conecte cualquier extremo del cable del ordenador a la entrada de ordenador **Computer in** del proyector.
- b. Se si desea ver la imagen proyectada en el monitor del ordenador, hay que conectar el cable del monitor desde el monitor del ordenador a la salida de ordenador **Computer out** del proyector.
- c. Conecte el cable de audio desde el ordenador (puerto de línea de salida de sonido LINE OUT) a la conexión **Computer audio** del proyector.  
\* Si el ordenador tiene dos puertos de salida audio para altavoces y línea (SPEAKER OUT y LINE OUT) conecte el puerto de línea de salida 'LINE OUT' para conseguir la mejor calidad de sonido.
- d. Conecte el cable (de 6 clavijas) de ratón PS/2 ( para un ordenador tipo IBM PC o compatible) a la conexión **Mouse** del proyector.

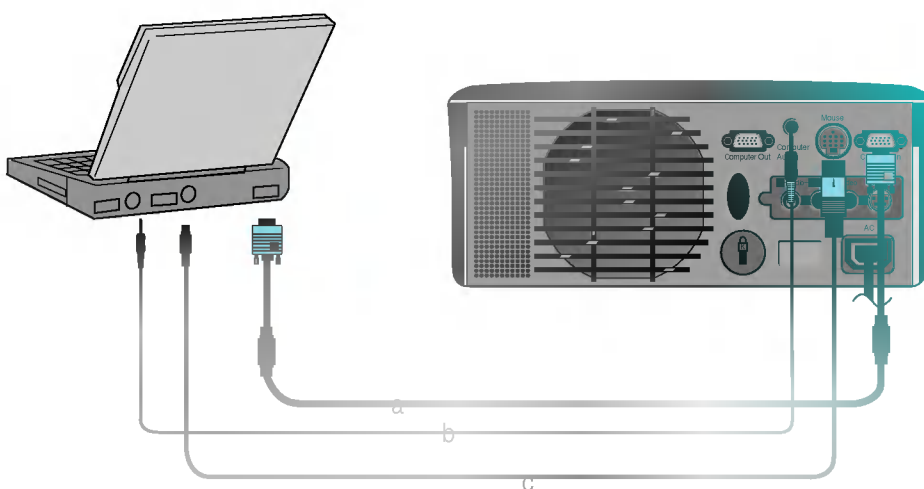

### < Forma de hacer las conexiones >

- a. Conecte cualquier extremo del cable del ordenador a la entrada del ordenador **Computer in** del proyector.  
\* Si ajusta su computadora, como de tipo notebook compatible con IBM PC/AT, para salida de señal hacia el desplegado de su computadora y del monitor externo, la imagen del monitor externo puede no aparecer correctamente. En estos casos, ajuste el modo de salida de su computadora para que saque la señal solamente al monitor externo. Para detalles, refiérase a las instrucciones de operación suministradas con su computadora.
- b. Conecte el cable de audio desde el ordenador (puerto de línea de salida de sonido LINE OUT) a la conexión **Computer audio** del proyector.
- c. Conecte el cable (de 6 clavijas) de ratón PS/2 (para ordenador tipo IBM o compatible) a la conexión **Mouse** del proyector.



\* Se debe usar el adaptador de ordenador Macintosh de sobremesa para conectar el proyector a un ordenador Macintosh.

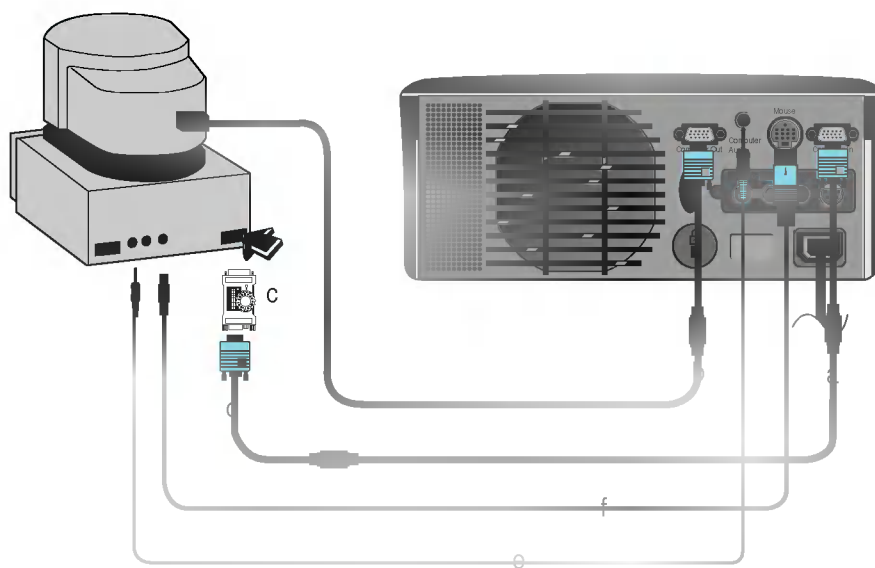

#### < Forma de hacer la conexión >

- Conecte cualquier extremo del cable de ordenador a la entrada del ordenador **Computer in** del proyector.
- Si se desea ver la imagen proyectada en el monitor Macintosh hay que conectar el cable del monitor Macintosh a la salida del ordenador **Computer out** del proyector.
- Configure el número y letra del adaptador del ordenador Macintosh de sobremesa de acuerdo con la resolución que se quiere usar y conecte el adaptador al ordenador Macintosh. (Consulte a las páginas 24 - 25).
- Conecte el cable del ordenador al adaptador del ordenador Macintosh de sobremesa.
- Conecte el cable de audio del ordenador a la conexión de audio del ordenador **Computer audio** del proyector.
- Conecte el cable (de 4 clavijas) de ratón del puerto de ratón Macintosh a la conexión de **Mouse** del proyector.

## Forma de usar el adaptador del ordenador Macintosh de sobremesa

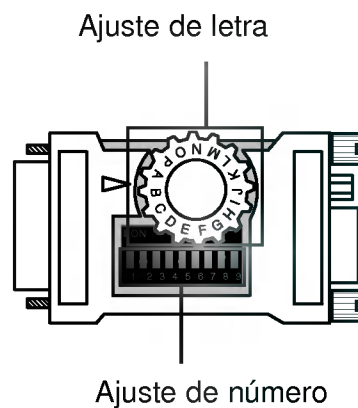

- a. **Cómo se usa**  
Usualmente se fija de 1 a 6 para el estado apagado 'OFF' y de 7 a 9 para el estado encendido 'ON'. Y se selecciona la letra de ajuste que es correcta con el ordenador Macintosh y el monitor, (Consulte a la página 25).
- b. **Nota para la conexión con el ordenador portátil PowerBook Macintosh.**  
Si surgen problemas cuando se conecta al proyector, configure el número 9 de ajuste con el estado apagado 'OFF' y reinicie el ordenador portátil PowerBook de Macintosh.

## Ajuste de las letras del adaptador del ordenador de sobremesa MAC de acuerdo con los tipos de MAC y las especificaciones de salida.

Especific. MACs	salida	12xRGB	13x14xRGB	15xPortat	VGA	SVGA	SVGA	16xColor	19xColor	19xColor	2Page Mono	21xColor	NTSC	FAL
	Resolución de salida resolución horizontal (Khz.) resolución vertical (Khz.)	512x284 24.5 60	640x480 25 66	640x370 68.8 75	640x480 31 60	800x600 25 56	800x600 56 or 72	832x424 60 75	1024x768 60 75	1024x768 60 or 70	1152x870 68.7 75	1152x870 68.7 75	15.7 60	FAL 16 50
	Ajuste de letra	N	J	O	G	G	G	F	D	G	M	P	L	H
MAC Ix, Isi		N	J	O										
MAC Iiv, Iivx		N	J		G									
LC		N	J		M									
LCII		N	J		G									
LCIII		N	J	O	G			F						
LC475, LC550		N	J	O	G	G		F						
LC575		N	J	O	G	G		F	D		M	P	L	H
Parforma														
400,405,410,430,600,800CD		N	J		G									
450		N	J	O	G			F						
Quadra														
700,900		N	J	O	G	G		F			M	P	L	H
605,610,650,800,950		N	J	O	G	G		F	D		M	P	L	H
840AV		N	J	O	G	G	G	F	D	G	M	P	L	H
Centris														
610,650		N	J	O	G	G		F	D		M	P	L	H
660AV		N	J	O	G	G	G	F	D	G	M	P	L	H
PowerBook														
160,165C,180,180C		N	J	O	G	G		F						
DUO DOC, MINI DOC		N	J	O	G	G		F						
824 BOARD		N	J	O				F			M	P	L	H

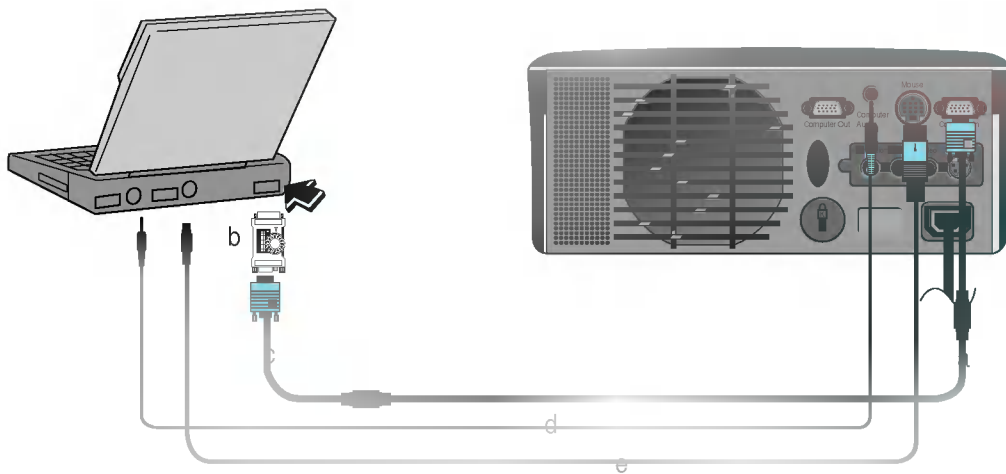

### < Forma de hacer las conexiones >

- Conecte cualquier extremo del cable de ordenador a la entrada del ordenador **Computer in** del proyector.
- Ajuste el número y letra de ajuste del adaptador del ordenador de sobremesa Macintosh de acuerdo con la resolución que se desee usar y conecte el adaptador al ordenador portátil PowerBook Macintosh (Consulte a las páginas 24 - 25).
- Conecte el otro extremo del cable del ordenador al adaptador del ordenador de sobremesa Macintosh.
- Conecte el cable audio desde el ordenador a la conexión de audio **Computer Audio** del proyector.
- Conecte el cable del ratón del puerto de ratón Macintosh a la conexión **Mouse** del proyector.

- \* Si en el modo de entrada AV el sistema de reconocimiento automático de vídeo falla a la hora de detectar el tipo de sistema de vídeo correcto, pulse el botón **AUTO TRACKING** del mando a distancia. A continuación el proyector ejecutará el sistema de reconocimiento automático de vídeo.
- \* A este proyector se le puede conectar una videograbadora VTR, una cámara de vídeo camcorder, un LDP o cualquier otra fuente de imagen de vídeo compatible.

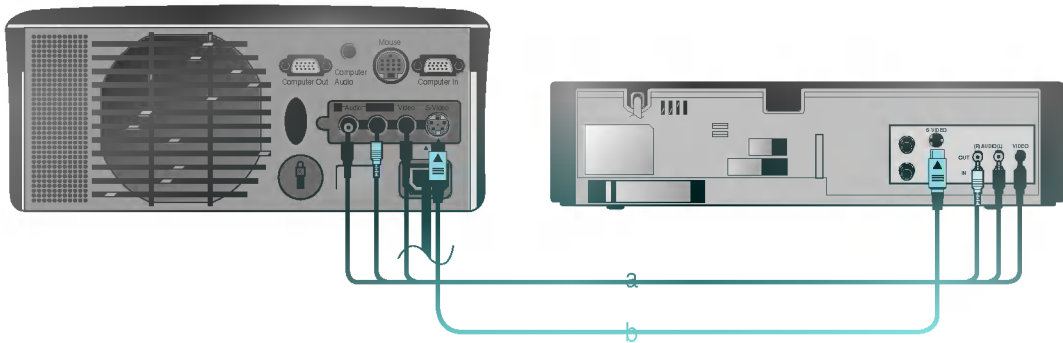

### < Forma de hacer las conexiones 1 >

- a. Para conectar el proyector a una fuente A/V, se conectan los puertos de entrada A/V del proyector a los puertos de salida de la fuente de vídeo A/V con los cables A/V del mismo color. El cable de vídeo es amarillo y la conexión izquierda audio es blanca y la derecha es roja.

### < Forma de hacer las conexiones 2 >

- b. Conecte el puerto de entrada S-Vídeo del proyector al puerto de salida S-Vídeo de la fuente A/V con el cable S-Vídeo.
  - \* Se puede obtener mejor calidad de imagen cuando se conecta la fuente S-Vídeo al proyector.

- \* Para recibir el programa DTV, es necesario la compra de receptor DTV y conéctelo al proyector.
- \* Refiera por favor al manual del DTV Settop Box para la conexión entre el proyector del LCD y el DTV Settop Box.

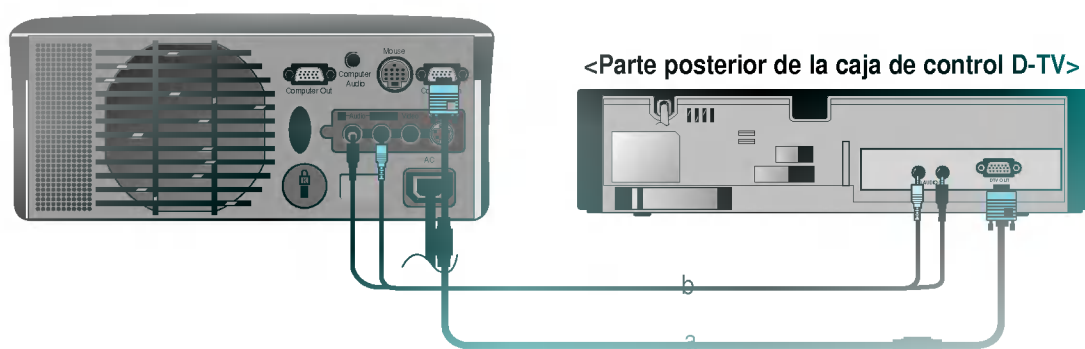

### < Cómo conectar >

- Conecte el puerto **Computer In** del proyector al puerto DTV OUT de la caja de control D-TV.
- Conecte los puertos de entrada de Audio (R, L/Mono) del proyector a los puertos de salida de Audio (R, L) de la caja de control D-TV.

\* Si no hay señal de entrada, el Menú no se despliega en la pantalla.

## 1 Pulse el botón **MENU**.

## 2 Mueva el botón **POINTER** hacia arriba o abajo para seleccionar un menú determinado y pulse el botón **ENTER** para definir el menú elegido. Cada vez que se pulsa este botón se pueden ver los menús como se ilustra a continuación.



## 3 Mueva el botón **POINTER** hacia arriba o abajo para seleccionar una función que se desee utilizar o ajustar.

- Para terminar el desplegado del menú, presione el botón **MENU**.
- \* En el modo AV y S-VIDEO, **[Horizontal]** / **[Vertical]** en el menú POSICIÓN, **[VGA Text]** en el menú ESPECIAL y el menú ALINEACIÓN no son desplegados.
- \* Los sub menús del menú VIDEO en el modo AV y el S-VIDEO son diferentes de los del modo PC. (Refiérase a la página 43).

**1** Pulse el botón **STILL** (detener).

\* Puede fijar la imagen de entrada.

\* Esta función no opera en la siguiente resolución UXGA(1600X1200, 60Hz).



<Imagen en movimiento>



<Imagen detenida>

**2** Para dar por terminado el uso de esta función se pulsa nuevamente el botón **STILL**.



- 1 Pulse el botón **MENU** y subir o bajar el botón **POINTER** para seleccionar el menú ESPECIAL del modo siguiente.



- 2 Pulse el botón **ENTER** y mueva el botón **POINTER** hacia arriba o abajo para seleccionar el ítem de idioma [Idioma].

- 3 Desplace el botón **POINTER** hacia derecha o izquierda para seleccionar el idioma que se quiere usar.

- En la presentación en pantalla (OSD) se marca el idioma seleccionado a partir de este punto.
- Para terminar el desplegado del menú, presione el botón **MENU**.



- 1 Pulse el botón **MENU** y mueva el botón **POINTER** hacia arriba o abajo para seleccionar el menú ESPECIAL como se indica a continuación.



- 2 Pulsar el botón **ENTER** y mueva el botón **POINTER** hacia arriba o abajo para seleccionar el ítem [Tiempo De Lámpa].

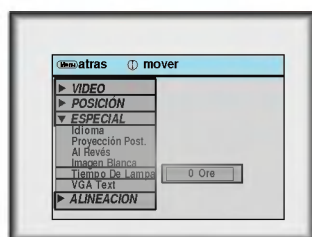

- Se puede ver el tiempo en que se ha usado la lámpara.
- Cuando la lámpara del proyector esté alcanzando el final de su vida útil (más de 1900 horas), el indicador de la lámpara parpadea (rojo) y el proyector despliega en la pantalla "Reemplaze la Lámpara".

\* Esta función puede ser muy efectiva cuando se necesita llamar la atención de la concurrencia de una reunión o conferencia, anulando momentáneamente la imagen proyectada.

## 1 Pulse el botón **BLANK**.

\* La pantalla queda cubierta por un color de fondo.

\* Se puede elegir el color de fondo que se prefiera. Consulte a la página 34.

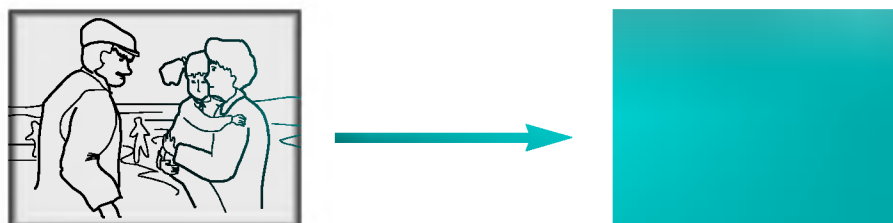

---

## 2 Para salir del estado en blanco, presione cualquier botón (Excepto el botón **POWER**.)

## Selección del color de la imagen anulada (Blank)

- 1 Pulse el botón **MENU** y mueva el botón **POINTER** hacia arriba o abajo para seleccionar el menú ESPECIAL.



- 2 Pulse el botón **ENTER** y mueva el botón **POINTER** hacia arriba o abajo para seleccionar el ÍTEM [Imagen Blanca].

- 3 Mueva el botón **POINTER** hacia derecha o izquierda para seleccionar el color que se prefiere usar.

- Se cambiará el color de fondo al color seleccionado desde este momento.
- Para terminar el despliegado del menú, presione el botón **MENU**.



## Función Flip horizontal

\* Esta función invierte el lado izquierdo y derecho de la imagen proyectada. Use esta función cuando realice una proyección por detrás en una pantalla. transparente cuando se mira desde lado opuesto.

- 1 Pulse el botón **MENU** y mueva el botón **POINTER** hacia arriba y abajo para seleccionar el menú ESPECIAL.



- 2 Pulse el botón **ENTER** y mueva el botón **POINTER** hacia arriba o abajo para seleccionar el ítem de idioma [Proyección Post.].



- 3 Pulse el botón **ENTER** para ver la imagen invertida.

- Cada vez que pulse el botón, se invierte la imagen.
- Para terminar el desplegado del menú, presione el botón **MENU**.

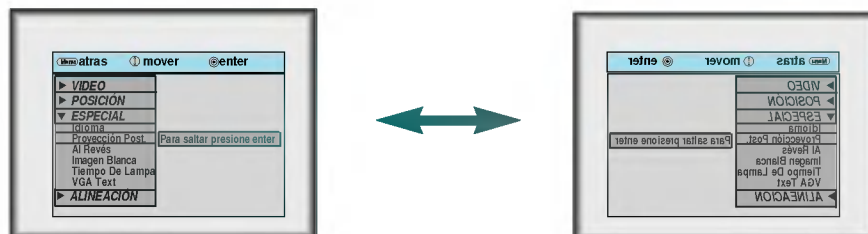

## Función Flip vertical

\* Esta función invierte el lado superior e inferior de la imagen proyectada.

\* Cuando se cuelga el proyector al revés desde el techo para usarlo, se necesitan invertir todos los lados de la imagen (izquierdo, derecho, superior e inferior).

- 1 Pulse el botón **MENU** y mueva el botón **POINTER** hacia arriba y abajo para seleccionar el menú ESPECIAL.



- 2 Pulse el botón **ENTER** y mueva el botón **POINTER** hacia arriba o abajo para seleccionar el ítem de idioma [Al Revés].



- 3 Pulse el botón **ENTER** para ver la imagen invertida.

- Cada vez que pulse el botón, se invierte la imagen.
- Para terminar el despliegado del menú, presione el botón **MENU**.

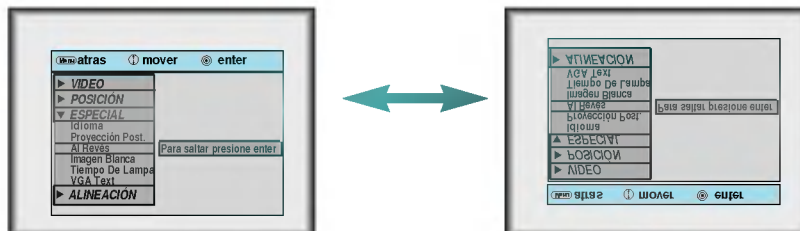

- \* Cuando se usa en el modo de entrada del ordenador, se puede seleccionar el tamaño de pantalla apropiado en el menú ESPECIAL como se indica debajo antes de encender el ordenador para obtener el tamaño de imagen del ordenador en el modo DOS para que se acomode a la pantalla proyectada.
- \* Los tamaños de pantalla proyectados se ajustan automáticamente con excepción de las señales de 640x400 70 Hz. y 720x400 70 Hz.

- 1 Pulse el botón **MENU** y mueva el botón **POINTER** hacia arriba o abajo para seleccionar el menú ESPECIAL del modo siguiente.



- 2 Pulse el botón **ENTER** y mueva el botón **POINTER** hacia arriba o abajo para seleccionar el ítem de texto en VGA [VGA Text].

- 3 Mueva el botón **POINTER** hacia derecha o izquierda para seleccionar el tamaño de pantalla que se quiera usar.



- a. Seleccionar 720x400
  - : Cuando las señales de entrada son 720x400 70 Hz. ó 640x400 70 Hz., el tamaño de pantalla proyectada se ajusta incondicionalmente al formato 720x400 70 Hz.
- b. Seleccionar 640x400
  - : Cuando las señales de entrada son 720x400 70 Hz. ó 640x400 70 Hz, el tamaño de pantalla proyectada se ajusta incondicionalmente al formato 640x400 70 Hz.
- Para terminar el desplegado del menú, presione el botón **MENU**.

\* Esta función se puede utilizar solamente en el modo SVGA (800x600) en el caso del modelo LP-XG22/XG24.

# 1 Pulse el botón **RESIZE**.

Cada vez que se pulse el botón se cambia la presentación de imagen del modo que se indica a continuación.

< Modo de ordenador >



En escala



Original

< Modo AV/DTV/S-VIDEO >



4 : 3

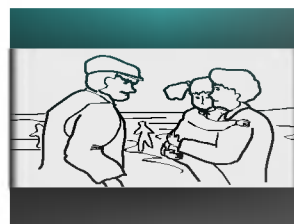

16 : 9



\* Se puede utilizar esta función mediante el botón **MENU**.



## Posicionamiento

- \* Si el tamaño de la imagen no se ajusta a la pantalla de acuerdo con la fuente de entrada, ajuste la posición de la imagen seleccionando la posición Horizontal/Vertical.
- \* La función **Keystone** ajusta la anchura superior e inferior del ancho y alto de la imagen proyectada para evitar que la forma de la imagen sea la de tipo diamante. Esta función se utiliza cuando la pantalla o el proyector tienen inclinación y no pueden conseguir el ángulo de proyección rectangular.

- 1 Pulse el botón **MENU** y mueva el botón **POINTER** hacia arriba o abajo para seleccionar el menú de posición POSICIÓN.



- 2 Pulse el botón **ENTER** y mueva el botón **POINTER** hacia arriba o abajo para seleccionar el ítem del menú [Horizontal], [Vertical] o [Keystone].

< Modo de ordenador >



- 3 Pulse el botón **POINTER** y mueva el botón **POINTER** a derecha o izquierda o pulse el botón **VOLUME** (◀▶) para ajustar la condición de la pantalla.

- [Horizontal], [Vertical] o [Keystone] se ajustan de -50 a +50.
- Para terminar el desplegado del menú, presione el botón **MENU**.

## Función Zoom

- 1 Pulse el botón **ZOOM**.

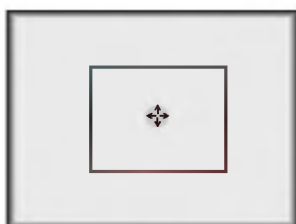

- 2 Mueva el botón **POINTER** para desplazar el área de zooming rectangular y pulse el botón **ENTER** para hacer zoom en el área de interés.

- 3 Pulse el botón izq. o el der. del ratón **MOUSE** **L** o **MOUSE** **R** para ajustar el nivel de zoom.
  - \* El botón izquierdo del ratón **MOUSE** **L** hace que la imagen parezca mas reducida.
  - \* El botón derecho del ratón **MOUSE** **R** hace que la imagen parezca mayor.

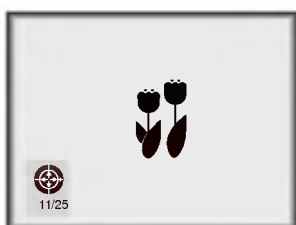

- 4 Desplácese hacia la posición en que desee ver la presentación ampliada moviendo el botón **POINTER** hacia izquierda, derecha, arriba o abajo.

- 5 Pulse el botón **ZOOM** nuevamente para dar por terminada la función de ampliación/reducción con zoom.



- \* Esta función se puede usar utilizando el botón **MENU**.
- \* En el modo zoom, se puede ajustar la posición horizontal/vertical con el botón **POINTER**.

## Función estabilizadora de imagen automática (Auto Tracking)

### \* Función estabilizadora automática

Esta función le permite obtener una mejor calidad de vídeo mediante un ajuste automático de la diferencia de anchura horizontal y el temblor de la imagen. Esta diferencia es causada por el desacuerdo entre la señal interna del proyector y las diversas señales gráficas del ordenador.

### 1 Pulse el botón **AUTO TRACKING**.



\* El posicionamiento de imagen y ajuste de temblor se realizan automáticamente.

### 2 Ajuste el reloj [**Clock**] o fase [**Alineación**] en el menú **ALINEACIÓN** después de hacer funcionar [**Auto Alineación**] si se desea obtener una mejor calidad de imagen de acuerdo con los diversos modos de entrada del ordenador (Consulte a la página 42).

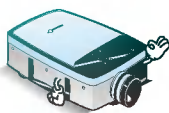

\* También se puede usar esta función mediante el botón **MENU**. (Modo de ordenador)

\* Utilice esta función mientras tenga detenida la imagen porque podría no obtenerse la mejor calidad de imagen con imágenes en movimiento por la señal gráfica de ordenador.

## Función de Reloj / Fase

### \* Función de reloj

Esta función ajusta el ancho horizontal de la imagen proyectada.

### \* Función de fase

Esta función es para el ajuste detallado de la función reloj.

- 1 Pulse el botón **MENU** y desplace el botón **POINTER** hacia arriba o abajo para seleccionar el menú **ALINEACIÓN**.

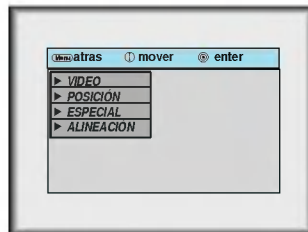

- 2 Pulse el botón **ENTER** y desplace el botón **POINTER** a derecha o a izquierda para seleccionar ítem reloj [**Clock**] o fase [**Alineación**].



- 3 Desplace el botón **POINTER** izquierdo o derecho o pulse el botón **VOLUME** (◀▶) para ajustar la condición de la pantalla.

- Para terminar el desplegado del menú, presione el botón **MENU**.

- 1** Pulse el botón **MENU** y mover el botón **POINTER** hacia arriba o abajo para seleccionar el menú VIDEO.

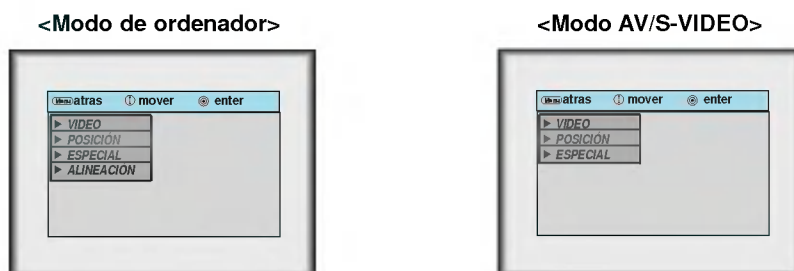

- 2** Pulse el botón **ENTER**.

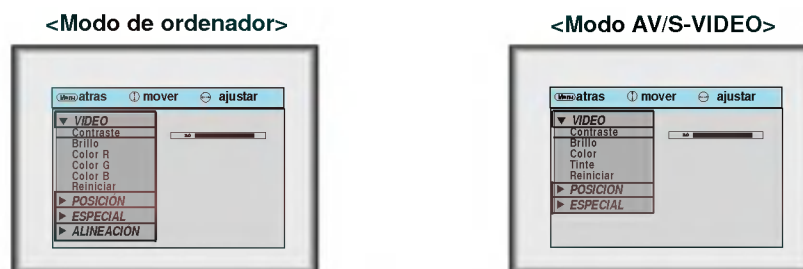

- 3** Desplace el botón **POINTER** hacia arriba o abajo para seleccionar el ítem de vídeo que se quiera ajustar.

- 4** Mueva el botón **POINTER** a derecha o izquierda o pulse el botón **VOLUME** (◀,▶) para ajustar el ítem de vídeo seleccionado.

- Para volver a la condición original de la imagen después de sustituirla, se ha de pulsar el botón **ENTER** después de seleccionar el ítem de reajustar **[Reiniciar]**.
- Para terminar el desplegado del menú, presione el botón **MENU**.

## Compatibilidad con monitores

\* El proyector presenta imágenes a una resolución de 1024x768 píxeles. Para presentar imágenes con mayor resolución (modo 1152x864) el proyector las comprime a 1024x768. La tabla siguiente presenta la lista de formatos que permite utilizar el proyector.

Fuentes	Formato	Frec. vertical (Hz.)	Frec. horizontal (Khz.)
VGAEGA	640X350	70.090Hz	31.468kHz
	640X350	85.080Hz	37.861kHz
PC98 / VGA text	640X400	85.080Hz	37.861kHz
	720X400	70.082Hz	31.469kHz
	720X400	85.039Hz	37.927kHz
VGA	640X480	59.940Hz	31.469kHz
	640X480	66.667Hz	35.00kHz
	640X480	72.800Hz	37.861kHz
	640X480	75.00Hz	37.500kHz
	640X480	85.008Hz	43.269kHz
	640X480	100.040Hz	53.011kHz
SVGA	640X480	120.00Hz	64.062kHz
	800X600	56.250Hz	35.156kHz
	800X600	60.317Hz	37.879kHz
	800X600	72.188Hz	48.077kHz
	800X600	75.00Hz	46.875kHz
	800X600	85.061Hz	53.674kHz
XGA	800X600	90.00Hz	56.00kHz
	800X600	100.00Hz	64.016kHz
	1024X768	43.479Hz (interlace)	35.522kHz
	1024X768	60.004Hz	48.363kHz
	1024X768	70.069Hz	56.476kHz
	1024X768	75.029Hz	60.023kHz
SXGA	1024X768	84.997Hz	68.677kHz
	1152X864	60.053Hz	54.348kHz
	1152X864	70.016Hz	63.995kHz
	1152X864	75.00Hz	67.500kHz
	1152X864	85.057Hz	77.487kHz
	1280X960	60.00Hz	60.00kHz
	1280X960	75.00Hz	75.00kHz
	1280X960	85.002Hz	85.938kHz
	1280X1024	60.020Hz	63.981kHz
	1280X1024	75.025Hz	79.976kHz
UXGA	1280X1024	85.024Hz	91.146kHz
	1600X1200	60.00Hz	75.00kHz
MAC	16 ¥ 832X624	74.550Hz	49.725kHz
	19 ¥ 1024X768	60.004Hz	48.363kHz
	20 ¥ 1024X768	75.029Hz	60.023kHz
HD	1152X870	75.062Hz	68.681kHz
	1920X1080i	60.00Hz	33.750kHz
	1280X720p	60.00Hz	45.00kHz

\* Si hay una señal de entrada incompatible con el proyector, aparece entonces el mensaje en pantalla de verificar la señal de entrada "CHECK INPUT SIGNAL".

\* El proyector es compatible con el tipo DDC1/2B como función "Plug&Play". (Reconocimiento automático del monitor de ordenador).

# Mantenimiento

## Limpeza de la lente

Limpe siempre la lente cuando advierta suciedad en su superficie. Aplique suavemente un chorro de aire o limpie con un paño suave, libre de pelusa.

## Limpeza de la caja protectora

Para limpiar la caja protectora, primero se tiene que desenchufar el cable de alimentación. Para quitar el polvo o suciedad, se pasa un paño seco libre de pelusa. Para quitar la suciedad o manchas más persistentes se puede usar un paño humedecido con agua y un detergente neutro pasándolo por la caja. No utilizar en esto alcohol, bencina, disolventes u otros agentes químicos ya que pueden hacer que la caja se arquee.

## Limpeza del filtro de aire

El filtro de aire, que se encuentra en el fondo del proyector, debe limpiarse después de 100 horas de uso. Si no se limpia de modo periódico, puede obstruirse con polvo y entonces deja de ventilar correctamente la unidad, con lo cual puede recalentarse y dañarse el proyector.

Limpeza del filtro de aire:

1. Apague el proyector y desenchufe el cable de alimentación de la toma de corriente de pared.
2. Coloque el proyector de lado de modo que el asa del mismo quede hacia arriba y se pueda acceder con facilidad al filtro de aire.
3. Empuje la punta de abertura de la cubierta del filtro de aire para poder quitar ésta.

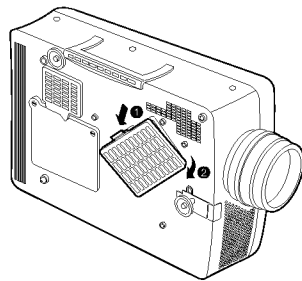

4. El filtro de aire está en la cubierta del mismo. Para limpiar el filtro de aire, lo mejor es usar una aspiradora pequeña diseñada para limpiar ordenadores u otros equipos de oficina. Si no se cuenta con ello, se puede usar un paño seco, libre de pelusa. Si resulta difícil quitar la suciedad o el filtro se rompe o atasca, hay que contactar con el concesionario o el centro de servicio para sustituirlo.
5. Cierre la cubierta del filtro después de limpiarlo.
6. Enchufe de nuevo el cable de alimentación en la toma de corriente de pared.

## Especificaciones

LP-XG22/XG24  
22,9mm(0,9 pulgadas)  
1024(Horizontal) x 768(Vertical)pixeles.  
1.01 ~ 7.6 m (40~300 pulg.)  
1.64 ~ 16.35 m (5.03~54.08 pies)  
12m  
1W  
4:3 (horizontal/vertical).  
1:1.3  
NTSC/PAL/SECAM/NTSC4.43/PAL-M/PAL-N  
AC 110 - 240V~50/60Hz  
98.5 mm (incluyendo pie delantero)  
238mm  
329.5 mm (incluido objetivo)  
3.4kg



Modelos  
Tamaño del panel LCD  
Resolución  
Tamaño de pantalla  
Distancia de proyección  
Distancia de control remoto  
Sistema de altavoces  
Relación vertical/horizontal  
Relación de zoom  
Compatibilidad con vídeo  
Alimentación  
Altura  
Ancho  
Longitud  
Peso

### Condiciones de funcionamiento

En funcionamiento: 0 ~ 35° C (32~95° F)  
Guardado o en tránsito: -20 ~ 60° C (-4 ~ 140° F)

En funcionamiento: 20 - 80% de humedad relativa con higrómetro seco.  
Sin funcionar: 10 - 90% de humedad relativa con higrómetro seco.

### Lámpara de proyección

AJ-LA20

150W



