

CONDITIONNEUR D'AIR (Installation séparée du type montée sur paro) **Manuel de l'utilisateur**

Avant d'utiliser votre conditionneur d'air, lisez attentivement ce manuel et gardez-le pour toute référence future.

FRANÇAIS

Avant son installation, ce conditionneur d'air doit être soumis à l'approbation de l'entreprise qui fournit l'électricité (Norme EN 61000-3).

PRECAUTIONS DE SECURITE

Danger2
 Attention.....3

INSTRUCTIONS D'UTILISATION

Instructions d'utilisation4
 Le système de télécommande5
 Comment utiliser le bouton de sélection Mode Opération.....6
 Caractéristiques supplémentaires12

SOIN ET ENTRETIEN

Soin et entretien16
 Suggestions pour l'utilisation18

SUGGESTIONS POUR TROUVER LES PROBLEMES
 Avant d'appeler l'assistance19

PRECAUTIONS DE SECURITE

Pour éviter de réels préjudices ou pour éviter que l'utilisateur ou d'autres personnes ne se blessent, vous devez respecter les instructions suivantes.

⚠ En ne tenant pas compte de ces instructions, vous prenez le risque de faire une mauvaise manipulation qui entraînera des préjudices ou des dommages dont la gravité est indiquée ci-dessous.



⚠ **DANGER**

Ce symbole indique le danger de mort ou de graves blessures.

⚠ **ATTENTION**

Ce symbole indique le risque de préjudices ou de dégâts concernant uniquement les biens.

■ Les éléments à respecter sont classés par les symboles suivants.

| | |
|---|------------------------------|
|  | Ne faites jamais cela |
|  | Faites toujours ceci |

⚠ **ATTENTION**



• Sinon, cela provoquera une électrocution ou un incendie dû à un dégagement de chaleur ou à une décharge électrique.



• Cela provoquera une électrocution ou un incendie dû à un dégagement de chaleur.



• Cela provoquera une électrocution ou un incendie.
 • Si le cordon d'alimentation est abîmé, vous devez le remplacer par un cordon spécial ou un montage disponible chez votre fabricant ou chez ses revendeurs.



• Cela provoquera une électrocution ou un incendie dû à un dégagement de chaleur.



• Risque d'électrocution.



• Ceci pourrait nuire à votre santé.



• Aucune mise à la terre ne peut causer le choc électrique.



• Il peut causer la panne de la machine ou le choc électrique.



• Aucune installation ne peut causer l'accident du feu et de choc électrique.



• Risques d'incendies et d'accidents de type électrocutions.



• Risques d'incendies ou d'électrocutions.



• Risques d'électrocutions.



• Risques d'incendies.



• Risques d'incendies et d'électrocutions.



• Risques d'explosions ou d'incendies.

⚠ DANGER

1 Afin de permettre la ventilation, ouvrez la fenêtre avant de faire fonctionner le système de ventilation. La mise en marche de l'appareil doit être effectuée avec la fenêtre ouverte.

2 Ne démontez pas et ne modifiez pas l'appareil au hasard.

• Risque d'explosions, incendies ou brûlures.

• Risque de pannes ou d'électrocutions.

⚠ ATTENTION

1 Ne touchez jamais les parties chaudes de l'appareil, en particulier les parties de l'unité de ventilation.

• Risques de préjudices.

1 Ne projetez pas d'eau sur l'appareil, en particulier à l'intérieur de l'unité de ventilation.

• L'eau peut s'infiltrer dans l'appareil et dégrader l'isolation. Cela pourrait provoquer une électrocution.

1 Vérifiez correctement l'installation de l'appareil, en particulier la fourche de ventilation.

• Un manque d'oxygène peut survenir.

1 Lorsque vous nettoyez l'appareil, vérifiez de temps en temps l'état de l'unité de ventilation.

• Puisque, pendant le fonctionnement, le ventilateur tourne à une vitesse très élevée, il y a un risque de préjudices.

1 Ne laissez pas d'animaux domestiques ni de plantes à proximité de l'appareil.

• Cela pourrait abîmer les plantes ou blesser les animaux domestiques.

1 Ne touchez pas l'appareil à des fins autres que prévues, tels que les animaux domestiques.

• Cela pourrait blesser les animaux ou les végétaux ou entraîner des pertes matérielles.

1 Vérifiez le fonctionnement de l'appareil et fermez les fenêtres pendant le fonctionnement.

• Si vous faites fonctionner l'appareil avec les fenêtres ouvertes, vous risquez d'augmenter l'humidité de la pièce et cette humidité peut abîmer vos meubles.

1 Débranchez l'appareil en tirant sur la prise.

• Risques d'électrocutions et de préjudices

1 Ne touchez pas l'interrupteur d'alimentation de l'appareil, à moins qu'il ne soit désactivé.

• Le produit risque de tomber en panne ou cela peut provoquer un incendie.

1 Ne touchez pas d'obstacles pendant le fonctionnement de l'appareil.

• L'appareil risque de tomber en panne ou cela peut provoquer un accident.

1 Assurez-vous que la console de l'appareil est correctement installée et pas déformée.

• Si vous laissez l'appareil abîmé en l'état, en se détériorant, le produit risque de provoquer des dégâts.

1 Vérifiez toujours des filtres installés dans l'appareil et nettoyez-les régulièrement.

• L'appareil risque de tomber en panne si vous le faites fonctionner sans filtres.

1 Ne touchez pas de détergents puissants pendant le fonctionnement de l'appareil.

• L'appareil peut se dégrader à cause d'une modification de la couleur du produit ou d'une surface rayée.

1 Ne touchez pas d'objets lourds sur l'appareil pendant le fonctionnement.

• Danger d'incendie ou d'électrocution.

1 Ne touchez pas l'eau du produit pendant le fonctionnement de l'appareil.

• Risques de troubles gastriques.

1 Si vous retirez un élément de l'appareil, vérifiez que aucun enfant ne peut accéder à l'appareil. Placez l'appareil dans un endroit sûr.

1 Quand de l'eau etc. entre dans les éléments, retirez immédiatement l'interrupteur principal de l'appareil. Ne touchez pas l'appareil avant d'avoir retiré l'eau.

• Si les enfants l'avalent, consultez immédiatement un médecin.

Instructions d'utilisation

Comment mettre les piles

- 1 Enlevez le couvercle des piles en le tirant dans la direction indiquée par la flèche.
- 2 Mettez les nouvelles piles en vous assurant que les pôles (+) et (-) des piles soient dans la direction correcte.
- 3 Refermez le couvercle en le faisant glisser dans sa position.

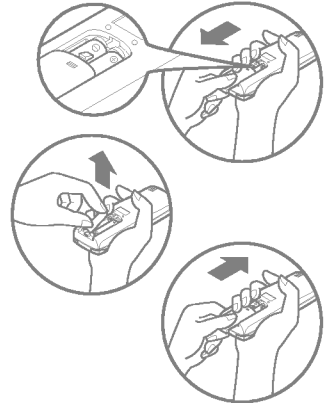

Remarques

- Utilisez des piles AAA (1.5 Volt). N'utilisez pas de piles rechargeables.
- Enlevez les piles de la télécommande si vous prévoyez de ne pas utiliser le système pendant longtemps.

Conservation et conseils pour l'utilisation de la télécommande

- La télécommande peut être conservée montée sur un mur.
- Pour mettre en marche le conditionneur d'air de la pièce, pointez la télécommande sur le récepteur du signal.

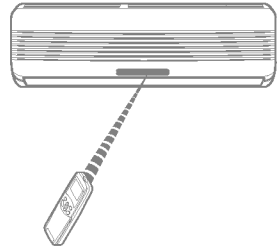
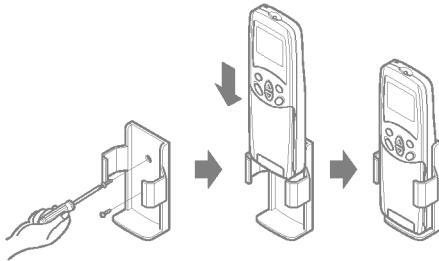

Récepteur signal

Reçoit le signal de la télécommande. (Le son de réception du signal est de deux bip courts et un long).

Voyants lumineux de fonctionnement

- ① Allumé/Eteint : S'allume pendant le fonctionnement du système.
- ★ Mode Economie : S'allume pendant le fonctionnement en Mode Economie.
- 🕒 Temporisateur : S'allume pendant le fonctionnement dans le mode Temporisateur.
- ❄️ Mode Dégel : S'allume pendant le fonctionnement dans le mode Dégel, ou avec le fonctionnement Mise en marche à chaud (uniquement le modèle avec la pompe chaleur).
- OUT DOOR Externe : Fonctionnement unité externe : S'allume pendant le fonctionnement du groupe externe (Uniquement le modèle réfrigérant).

🌡️ Affichage (Convertisseur seulement) : Indique le niveau de température et la fréquence de fonctionnement du compresseur (5 Etapes).

🌊 Plasma : La fonction illustre son mode dynamique en utilisant un système d'éclairage multiple.

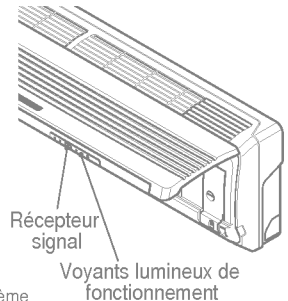

Récepteur signal

Voyants lumineux de fonctionnement





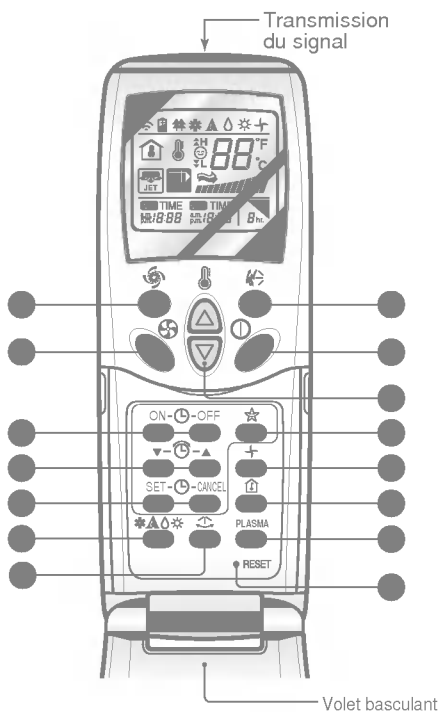

LE SYSTEME DE TELECOMMANDE

la télécommande transmet des signaux au système.



Caractéristiques de la télécommande - volet fermé



- **BOUTON DE MISE EN MARCHE/ARRET**
Le groupe se met en marche quand on appuie sur ce bouton et il s'arrête quand on appuie de nouveau sur ce bouton. 
- **BOUTON POUR LE CHOIX DU MODE D'UTILISATION**
S'utilise pour sélectionner le mode d'utilisation. 
- **BOUTONS REGLAGE TEMPERATURE DE LA PIECE**
Utilisé pour sélectionner la température de la pièce. 
- **SELECTEUR VITESSE VENTILATEUR INTERNE**
Utilisé pour sélectionner la vitesse du ventilateur sur quatre vitesses: basse, moyenne, élevée ou CHAOS. 
- **REFROIDISSEMENT A JET**
Utilisé pour mettre en marche ou arrêter le refroidissement rapide. (Le refroidissement rapide a le ventilateur en fonction à très haute vitesse dans le mode réfrigérant). 
- **BOUTON OSCILLATION CHAOS**
Utilisé pour mettre en marche et arrêter le mouvement des fentes de ventilation et pour introduire la direction choisie du flux d'air. 
- **BOUTONS TEMPORISATEUR ALLUME/ETEINT**
Utilisés pour introduire les temps de mise en marche et d'arrêt.
- **BOUTONS DE RÉGLAGE DU TEMPS**
Utilisé pour régler les temps de fonctionnement. (voir page 12)
- **BOUTONS DE REGLAGE/EFFAÇAGE TEMPORISATEUR**
Utilisés pour introduire les temps de fonctionnement désirés et pour effacer le fonctionnement du temporisateur. (voir page 12)
- **BOUTON MODE AUTOMATIQUE SOMMEIL**
Utilisé pour introduire le fonctionnement automatique mode économie. (voir page 12)
- **BOUTON POUR LA CIRCULATION DE L'AIR**
S'utilise pour faire circuler l'air de la pièce sans réchauffer ou refroidir. (allume et éteint le ventilateur interne). (voir page 13)
- **BOUTON DE CONTRÔLE DE LA TEMPÉRATURE DE LA PIÈCE**
S'utilise pour contrôler la température de la pièce.
- **PLASMA(OPTION)**
Utilisé pour mettre en marche ou arrêter la fonction purification-plasma. (voir page 11)
- **TOUCHE DE CONTROLE DE DIRECTION DU FLUX D'AIR HORIZONTAL (PAS SUR TOUS LES MODELES)**
Utilisée pour régler la direction désirée du flux d'air horizontal (voir page 13)
- **BOUTON MISE A ZERO**
Utilisé avant d'introduire de nouveau le temps ou après avoir remplacé les piles.

Mode d'utilisation

Fonctionnement refroidissement

Fonctionnement automatique

Fonctionnement déshumidification santé

Fonctionnement chauffage

• Mode refroidissement(⇓), Modèle pompe chaleur(⇓)

Comment utiliser le bouton de sélection Mode Opération

* Opération de réfrigération

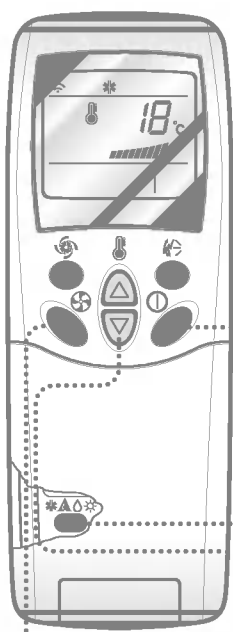

1 Appuyez sur le bouton Marche/Arrêt. Le groupe répond avec un bip.



2 Ouvrir volet sur la télécommande. Pour sélectionner l'opération de réfrigération, appuyer sur le bouton Sélection Mode Opération. Chaque fois que l'on appuie sur le bouton, le mode opération se déplace dans la direction de la flèche.

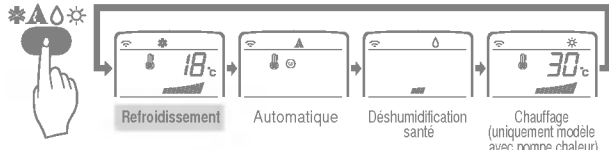

3 Fermez la télécommande. Introduire une température plus basse que celle de la pièce. La température peut être réglée avec une excursion de 18°C à 30°C avec des augmentations de 1°C.

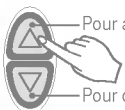

Pour augmenter la température

Pour diminuer la température

4 Introduisez de nouveau la vitesse du ventilateur avec la télécommande encore fermée. On peut sélectionner une des quatre vitesse du ventilateur, basse, moyenne, élevée ou CHAOS. Chaque fois que l'on appuie sur le bouton, la vitesse du ventilateur passe au niveau successif.



Vent naturel en utilisant la logique CHAOS.

Afin d'obtenir une sensation plus fraîche qu'à partir de la vitesse du ventilateur, appuyez sur le sélecteur Vitesse Ventilateur et réglez sur le mode CHAOS. Avec ce mode, le vent souffle comme une brise normale, en changeant automatiquement la vitesse du ventilateur selon la logique CHAOS.



Opération automatique

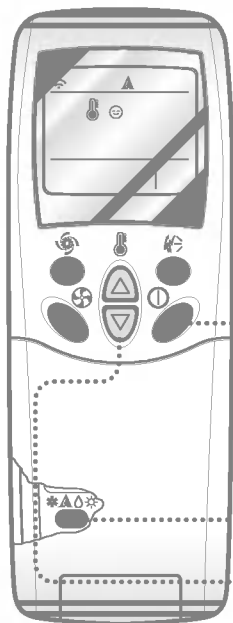

- 1 Appuyez sur le bouton Marche/Arrêt. Le groupe répond avec un bip.



- 2 Ouvrir volet sur la télécommande. Pour sélectionner l'opération automatique, appuyer sur le bouton Sélection Mode Opération. Chaque fois que l'on appuie sur le bouton, le mode opération se déplace dans la direction de la flèche.

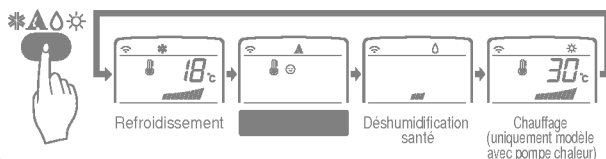

- 3 La température et la vitesse du ventilateur sont réglés automatiquement par les contrôles électroniques basés sur la température actuelle de la pièce. Si vous désirez modifier la température, fermez la télécommande et appuyez sur les touches de Réglage Température Pièce. Plus vous sentez la chaleur ou le froid, et plus de fois vous devrez appuyer (jusqu'à deux fois) sur la touche. La température introduite sera modifiée automatiquement.



Pendant le fonctionnement automatique :

- On ne peut pas modifier la vitesse du ventilateur interne. Elle a déjà été réglée par la règle Fuzzy.
- Si l'installation ne fonctionne pas de manière satisfaisante, passez manuellement à un autre mode. L'installation ne passera pas automatiquement du mode réfrigérant au mode chauffage, ou inversement, ce passage doit être effectué manuellement.
- Pendant le fonctionnement automatique, si vous appuyez sur la touche de Marche/Arrêt de la direction du flux d'air, les fissures horizontales oscillent automatiquement vers le haut et vers le bas. Si vous voulez arrêter l'auto-oscillation, appuyez de nouveau sur la touche oscillation.



Fonctionnement déshumidification santé

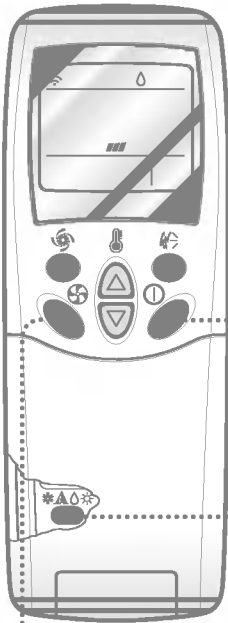

- 1** Appuyez sur le bouton Marche/Arrêt. Le groupe répond avec un bip.



- 2** Ouvrir volet sur la télécommande. Pour sélectionner **Fonctionnement déshumidification santé**, appuyer sur le bouton Sélection Mode Opération. Chaque fois que l'on appuie sur le bouton, le mode opération se déplace dans la direction de la flèche.

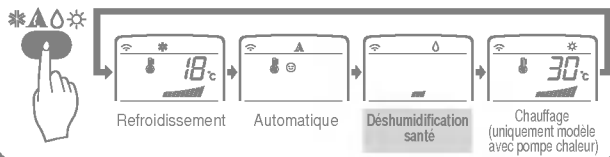

- 3** Introduisez de nouveau la vitesse du ventilateur avec la télécommande encore fermée. On peut sélectionner une des quatre vitesse du ventilateur, basse, moyenne, élevée ou CHAOS. Chaque fois que l'on appuie sur le bouton, la vitesse du ventilateur passe au niveau successif.



Natural wind by the CHAOS logic

- For more fresh feeling than other fan speed, press the Indoor Fan Speed Selector and set to CHAOS mode. In this mode, the wind blows like natural breeze by automatically changing fan speed according to the CHAOS logic.

Pendant le fonctionnement déshumidification santé :

- Quand vous sélectionnez le mode déshumidification santé avec le bouton sélecteur, le conditionneur d'air commence le fonctionnement dans le mode déshumidification, en réglant automatiquement la température de la pièce et le volume du flux d'air aux conditions optimales pour la déshumidification basées sur la température de la pièce correctement relevée. De toute façon, dans ce cas, la température introduite n'est pas affichée sur la télécommande et on ne peut pas contrôler la température de la pièce.
- Dans la fonction de déshumidification santé, le volume du flux d'air est introduit automatiquement par l'algorithme d'optimisation qui correspond à l'état de la température ambiante courante et rend les conditions optimales pour la santé et confortables même quand la saison est très humide.



Opération réchauffement (seulement le modèle avec pompe chaleur)

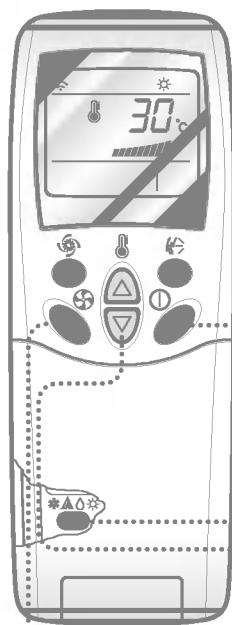

- 1 Appuyez sur le bouton Marche/Arrêt. Le groupe répond avec un bip.



- 2 Ouvrir volet sur la télécommande. Pour sélectionner l'**opération réchauffement**, appuyer sur le bouton Sélection Mode Opération. Chaque fois que l'on appuie sur le bouton, le mode opération se déplace dans la direction de la flèche.

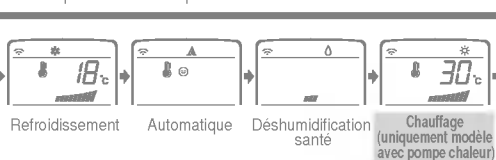

- 3 Fonctionnement réfrigération à jet. Introduire une température plus basse que celle de la pièce. La température peut être réglée avec une excursion de 16°C à 30°C avec des augmentations de 1°C.



- 4 Introduisez de nouveau la vitesse du ventilateur avec la télécommande encore fermée. On peut sélectionner une des quatre vitesse du ventilateur, basse, moyenne, élevée ou CHAOS. Chaque fois que l'on appuie sur le bouton, la vitesse du ventilateur passe au niveau successif.



Vent naturel en utilisant la logique CHAOS.

- Afin d'obtenir une sensation plus fraîche qu'à partir de la vitesse du ventilateur, appuyez sur le sélecteur Vitesse Ventilateur et réglez sur le mode CHAOS. Avec ce mode, le vent souffle comme une brise normale, en changeant automatiquement la vitesse du ventilateur selon la logique CHAOS.



Fonctionnement réfrigération à jet

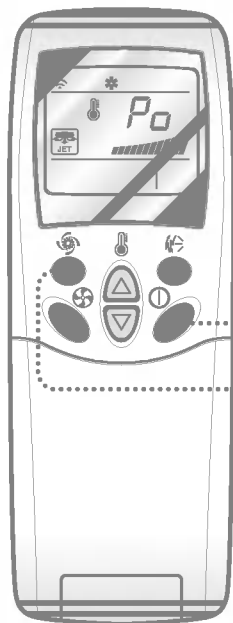

- 1** Appuyez sur le bouton Marche/Arrêt. Le groupe répond avec un bip.



- 2** Appuyez sur le bouton **Réfrigération à Jet** pour activer le mode réfrigération super rapide et le groupe fonctionnera avec le ventilateur activé à grande vitesse pendant 30 minutes.



- 3** Pour effacer le mode **Réfrigération à Jet**, appuyez sur le bouton de vitesse du ventilateur ou sur le bouton de réglage de la température ambiante et le groupe fonctionnera dans le mode réfrigération avec ventilateur à grande vitesse.



Remarque :

- ❑ Avec la fonction REFRIGERATION A JET, à tout moment, le conditionneur d'air se met en marche avec de l'air froid à très haute vitesse pendant 30 minutes en réglant automatiquement la température ambiante à 18°C. Elle est utilisée pour refroidir la pièce rapidement pendant l'été. Dans le mode pompe chaleur ou dans le mode fuzzy, la fonction de réfrigération super rapide n'est pas disponible.
- ❑ Pour retourner au mode réfrigérant normal à partir du mode Réfrigération à jet, il faut appuyer sur le bouton de sélection mode d'exercice, sur le bouton de sélection volume flux d'air ou sur le bouton de réglage de la température, ou bien appuyer de nouveau sur le bouton de réfrigération super rapide.



Opération Purification PLASMA (Option)

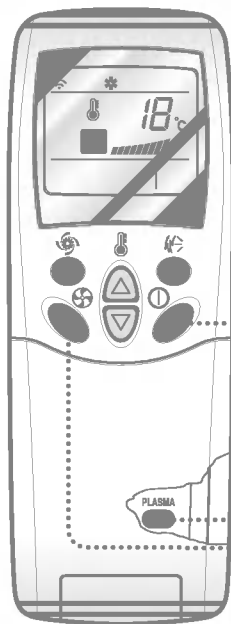

- 1** Appuyez sur la touche Marche/Arrêt.
L'unité répondra en faisant entendre un bip.



- 2** Ouvrir volet sur la télécommande. Appuyez sur la touche ON/OFF de l'opération purification de l'air PLASMA.
L'opération commencera quand vous appuyez sur la touche et s'arrêtera quand vous appuyez de nouveau sur la touche.

PLASMA



- 3** Réglez de nouveau la vitesse du ventilateur avec la porte de la télécommande fermée. Vous pouvez sélectionner la vitesse du ventilateur en quatre pas, basse, moyenne, élevée ou CHAOS. Chaque fois que vous appuyez sur la touche, la vitesse du ventilateur change.



* Opération de purification de l'air (PLASMA) avec refroidissement, réchauffement ou toute autre opération.

Uniquement opération de purification de l'air PLASMA

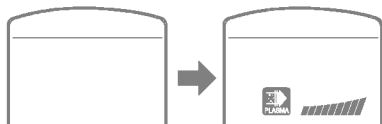

PLASMA



Si vous appuyez uniquement sur la touche PLASMA, vous faites fonctionner uniquement la purification de l'air PLASMA.

La vitesse du ventilateur est basse. Vous pouvez sélectionner la vitesse du ventilateur en quatre pas, basse, moyenne, élevée ou CHAOS.

Chaque fois que vous appuyez sur la touche (), la vitesse du ventilateur change.

Caractéristiques supplémentaires



Sleep Mode

- Appuyez sur le bouton Mode Economie automatique pour introduire l'heure où vous voulez que le groupe s'éteigne automatiquement.
- Le temporisateur est programmé à des augmentations de une heure en appuyant sur le bouton Mode Economie automatique de 1 à 7 fois. Le mode économie est disponible de 1 à 7 fois. Pour modifier la période de temps en périodes de une heure, appuyez sur le bouton Mode Economie en pointant vers le conditionneur d'air.
- Assurez-vous que le voyant LED du Mode Economie automatique s'allume.



Pour effacer le Mode Economie, appuyez sur le bouton Mode Economie automatique plusieurs fois jusqu'à ce que l'étoile (★) disparaisse de l'écran de fonctionnement.

REMARQUE : Le Mode Economie fonctionnera avec la vitesse lent du ventilateur (réfrigération) ou vitesse moyenne du ventilateur (uniquement la pompe chaleur) pour un fonctionnement silencieux pendant la nuit.

Mode réfrigération : la température augmentera automatiquement de 1 °C dans les 30 minutes suivantes et de 2°C en une heure, pour un sommeil confortable.



Réglage du temps

- L'heure peut être réglée quand vous appuyez sur le bouton de mise à zéro (reset). Si vous venez de mettre les piles, vous devez appuyer sur le bouton Mise à zéro pour remettre l'heure à zéro. Appuyez sur le bouton Mise en marche/Arrêt.



- Appuyez sur les boutons de Réglage Temps jusqu'à ce que le temps soit réglé.



- Appuyez sur le bouton REGLAGE Temporisateur.



REMARQUE : Contrôlez l'indicateur pour l'indication A.M (matin) et P.M (après-midi).



Mise en marche retardée/Arrêt programmé

- Vérifiez que le temps est correctement affiché sur la télécommande.
- Appuyez sur les boutons Allumé/Eteint du temporisateur pour allumer ou éteindre le temporisateur.
- Appuyez sur les boutons de réglage du temporisateur pour introduire le temps désiré.



- Appuyez sur Allumé/Eteint en appuyant sur le bouton REGLAGE Temporisateur en pointant en même temps la télécommande dans la direction du récepteur du signal.



Pour effacer le réglage du temporisateur.

Appuyez sur le bouton Efface temporisateur en pointant la télécommande en direction du récepteur de signal.
(Le voyant lumineux du temporisateur sur le conditionneur d'air et sur la télécommande s'éteindra).



Remarque : sélectionnez un des quatre types de fonctionnement suivants.

Avec le groupe en marche



Temporisateur Mise en marche retardée Eteint



Temporisateur Mise en marche retardée Allumé



Temporisateur Mise en marche retardée Eteint et Allumé



Temporisateur Mise en marche retardée Allumé et Eteint



Direction du flux d'air (groupe interne)

Le flux d'air vers le haut et vers le bas (Flux d'air vertical) peut être réglé par la télécommande.

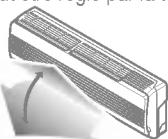

- Appuyez sur le bouton Allumé/Eteint pour mettre en marche le groupe conditionneur.
- Ouvrez la télécommande. Appuyez sur la touche Oscillation Chaos et les fissures oscilleront vers le haut et vers le bas. Appuyez sur la touche Oscillation Chaos de nouveau pour déplacer la fissure verticale dans la direction choisie.



Remarque :

- Si vous appuyez sur le bouton oscillation CHAOS, la direction du flux d'air horizontal est modifiée automatiquement, selon l'algorithme CHAOS pour distribuer l'air dans la pièce, de manière uniforme et en même temps pour que le corps humain soit le confortable possible, comme s'il s'agissait d'une brise naturelle.
- Utilisez toujours la télécommande pour régler la direction du flux vertical vers le haut et vers le bas. Le déplacement manuel des fissures pourrait endommager le conditionneur d'air.
- Quand le groupe est éteint, la fissure flux d'air vers le haut et vers le bas fermera la prise de sortie d'air du groupe.

Pour régler la direction gauche/droite (Flux d'air Horizontal).

Attention : Vérifiez que le groupe soit allumé avant de procéder avec le réglage de la direction du flux d'air horizontal. Ouvrez avec précautions la fissure verticale pour permettre l'accès à la direction horizontale du flux d'air.

Réglez la direction du flux d'air gauche/droit manuellement.

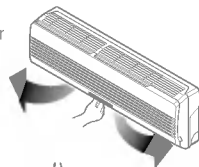

Contrôle de la direction du flux d'air horizontal (optionnel)

Le flux d'air horizontal à droite/à gauche est réglé en utilisant la télécommande.

Appuyez sur la touche Start/Stop pour mettre en marche l'appareil.

Ouvrez le couvercle de la télécommande. Appuyez sur la touche Start/Stop de la direction du flux d'air et les prises d'air se tourneront vers la droite et vers la gauche. Appuyez de nouveau sur la touche de contrôle de la direction du flux d'air horizontal pour régler les prises d'air horizontales dans la direction voulue du flux de l'air.

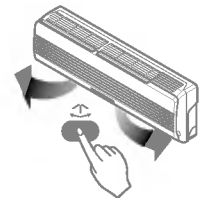

Mode Circulation Air

Règle la circulation de l'air dans la pièce sans chauffer ni réfrigérer.

- Appuyez sur le bouton Mise en marche/Arrêt, le groupe répond avec un bip.
- Ouvrez la télécommande. Appuyez sur la touche Circulation Air. Fermez la télécommande.
- Maintenant, chaque fois que vous appuyez sur le Sélecteur Vitesse Ventilateur Interne, la vitesse du ventilateur passe de basse vitesse à CHAOS et de nouveau à basse.

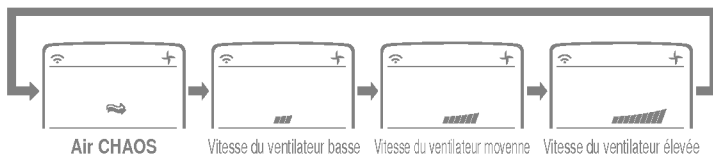

Remarque :

L'Air CHAOS : économise la consommation de courant et évite la réfrigération excessive. La vitesse du ventilateur est modifiée automatiquement de moyenne à basse ou viceversa selon la température de la pièce.



Fonctionnement Manuel

Procédures de fonctionnement utilisées quand on ne peut pas utiliser la télécommande.

L'opération sera commencée si l'interrupteur de courant est appuyé.

Si vous voulez à l'opération d'arrêt, re-appuyez le bouton.

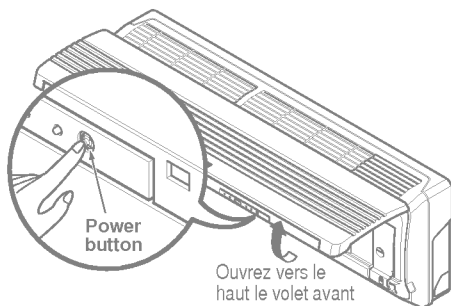

| | Modèle réfrigérant | Modèle pompe chaleur | | |
|-----------------------------|----------------------|---------------------------------------|---|------------------------------------|
| | | Temp. pièce $\geq 24^{\circ}\text{C}$ | $21^{\circ}\text{C} \leq \text{Temp. pièce} < 24^{\circ}\text{C}$ | Temp. pièce $< 21^{\circ}\text{C}$ |
| Mode Fonctionnement | Réfrigération | Réfrigération | Déshumidification et santé | Chauffage |
| Vitesse ventilateur interne | Elevée | Elevée | Elevée | Elevée |
| Température introduite | 22°C | 22°C | 23°C | 24°C |

Test de fonctionnement

Pendant le TEST DE FONCTIONNEMENT, l'unité fonctionne en mode de refroidissement avec le ventilateur à haute vitesse, indépendamment de la température ambiante et des mises à zéro dans 18 minutes.

Pendant le test de fonctionnement, si le signal de la commande à distance est reçu, l'unité fonctionne en fonction de la programmation de la commande à distance. Si vous voulez utiliser cette commande, ouvrez le panneau avant vers le haut et appuyez sur le bouton de mise en marche pendant 3 secondes. Si vous voulez arrêter le fonctionnement, ré-appuyez dessus.

AUTO RESTART

Quand le courant revient après une interruption, le fonctionnement en Nouvelle mise en marche automatique est la fonction qui remet les procédures de fonctionnement sur celles qui précédaient l'interruption.

Donc il n'y a aucun besoin de lancer cette fonction en appuyant sur n'importe quelle clé ou bouton.

En mode initial, le ventilateur fonctionne à petite vitesse et le compresseur démarre après 2.5-3minutes.

Pendant que le compresseur démarre, la vitesse de ventilateur reprend également son mode de réglage précédent.

Informations utiles

Vitesse du ventilateur et capacité réfrigérante

La capacité réfrigérante indiquée dans les spécifications est la valeur quand la vitesse du ventilateur est réglée sur Maximum, la capacité est inférieure avec vitesse du ventilateur réglée sur Minimum ou Moyen.

Nous conseillons la vitesse maximum quand on veut refroidir rapidement la pièce.

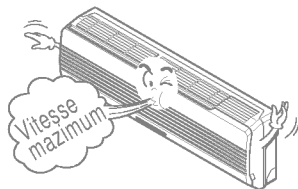



Fonctionnement du contrôle téléphonique

En appelant de l'extérieur, vous pouvez faire démarrer le conditionneur d'air pour conserver le confort de la pièce. De la même manière, si vous sortez avec le conditionneur allumé, vous pouvez l'éteindre en utilisant le téléphone externe.

ALLUMEZ LE CONDITIONNEUR DEPUIS L'EXTÉRIEUR



- 1 Composez le numéro connecté au conditionneur d'air.
- 2 Après 5 sonneries.
- 3 Vous entendez le son "Bip"(si le conditionneur est éteint), appuyez sur "0" "0" "7" "8".

- 2 Le guide Message de Sortie(OGM) est fourni après les quatre fois du son de signal, suivant le son "Bip"(son de téléphone lui-même) pour que l'enregistrement extérieur puisse être fait.
- 3 Lentement appuyez sur le mot de passe "0" "0" "7" et "8" en ordre.

- 4 Quand vous entendez un "Bip, Bip" le conditionneur entre en marche.

- 5 Raccrochez le téléphone.

ÉTEINDRE



- 1 Composez le numéro connecté au conditionneur d'air.
- 2 Après 5 sonneries.

- 3 Vous pouvez entendre le son "Bip Bip" (si le conditionneur d'air est allumé), appuyez alors sur "0" "7" "9".

- 2 Le guide Message de Sortie(OGM) est fourni après les quatre fois du son de signal, suivant le son "Bip"(son de téléphone lui-même) pour que l'enregistrement extérieur puisse être fait.

- 3 Lentement appuyez sur le mot de passe "0" "0" "7" et "9" en ordre.

- 4 Quand vous entendez un "Bip" le conditionneur s'éteint.

- 5 Raccrochez le téléphone.

Remarque :

- Ce produit fonctionne après que le téléphone a sonné 5 fois.
- Si un usager décroche le téléphone avant 5 sonneries, la fonction de contrôle téléphonique ne fonctionne pas.
- Si l'utilisateur n'appuie pas sur la touche du téléphone environ 25 secondes après le bip, la fonction de contrôle téléphonique ne fonctionne pas.

- Les numéros de sonnerie de réponse doivent être ajustés aux quatre fois si vous appuyez sur le bouton "Hors du bureau" ou faites d'autre action pour la réponse automatique.

- Le temps d'enregistrement du Message de Sortie(OGM) doit être moins que 15 secondes approximativement.

- S'il est branché sur une touche du téléphone, il ne peut pas fonctionner.

Soin et entretien

ATTENTION: Avant de effectuer n'importe quel entretien, éteindre l'alimentation principale au système.

Unité interne

Grille, armoire et télécommande

Eteindre le système avant de nettoyer. Pour nettoyer, frotter avec un chiffon souple et sec. Ne pas utiliser de blanchissants ou d'abrasifs.

REMARQUE :

L'alimentation doit être débranchée avant de commencer le nettoyage de l'unité interne.

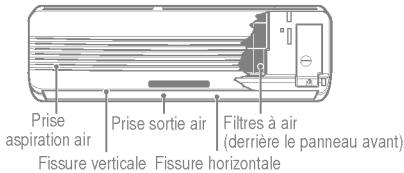

Filtres à air

Les filtres à air placés derrière la grille avant doivent être contrôlés et nettoyés toutes les 2 semaines ou plus souvent, si nécessaire.

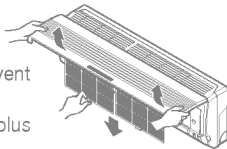

FILTRE PLASMA, FILTRE DESODORISEUR (OPTION)

Le filtre PLASMA derrière les filtres à air doit être contrôlé et nettoyé tous les 3 mois ou plus souvent si nécessaire.

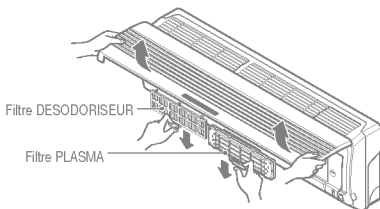

Ne touchez pas ce filtre PLASMA pendant 10 secondes après avoir ouvert la grille interne, cela pourrait provoquer un choc électrique.

❑ N'utilisez jamais les produits suivants :

- Eau à température supérieure à 40°C
Cela pourrait provoquer des déformations ou des décolorations.
- Substances volatiles
Elles pourraient endommager les surfaces du conditionneur d'air.



- Soulevez le panneau d'accès avant et tirez la languette du filtre légèrement en avant pour enlever le filtre.
- Nettoyez le filtre avec le vide ou de l'eau chaude savonneuse.
 - S'il est très sale, lavez avec une solution détergente en eau tiède.
 - Si on utilise de l'eau chaude (40°C ou plus), le filtre peut se déformer.
- Après le lavage avec de l'eau, sécher soigneusement.
- Installer de nouveau le filtre à air.
- Après avoir enlevé les filtres à air, tirez délicatement vers l'avant pour enlever le filtre PLASMA.
- Plongez le filtre PLASMA dans de l'eau avec un détergent neutre pendant 20-30 minutes.
- Séchez le filtre PLASMA à l'ombre pendant une journée (en particulier, l'humidité doit être soigneusement éliminée sur ces pièces).
- Notez les coupes des lignes de décharge électrique.
- Réinstallez le filtre PLASMA à sa place.
- Après avoir enlevé les filtres à air, tirez délicatement vers l'avant pour enlever le filtre DESODORISEUR.
- Séchez-le au soleil pendant quelques heures.
- Réinstallez le filtre DESODORISEUR à sa place.

Remplacement du filtre de purification

• Période d'utilisation recommandée : Environ 2 ans

- Ouvrez le panneau avant et enlevez les filtres à air.

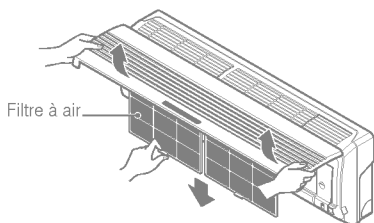

- Enlevez les filtres de purification de l'air

- Remettez les filtres à air et fermez le panneau avant.

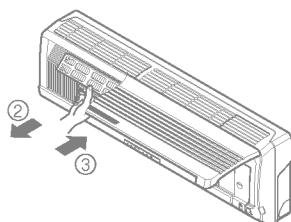

- Mettez de nouveaux filtres de purification de l'air.

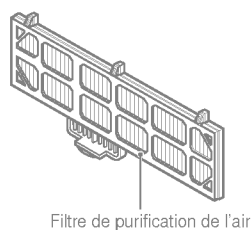
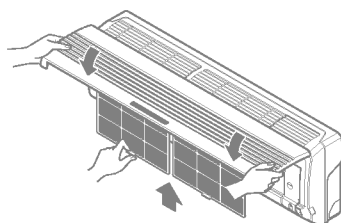

Unité externe

Les serpentins d'échangeur de chaleur et les prises d'air du panneau de l'unité externe doivent être contrôlés régulièrement. S'ils sont bloqués par de la saleté ou de la suie, on peut les faire nettoyer professionnellement avec de la vapeur, aussi bien pour les serpentins que pour les prises d'air.

REMARQUE :

Des serpentins sales ou bloqués réduisent l'efficacité du système et conduisent à des coûts plus élevés.

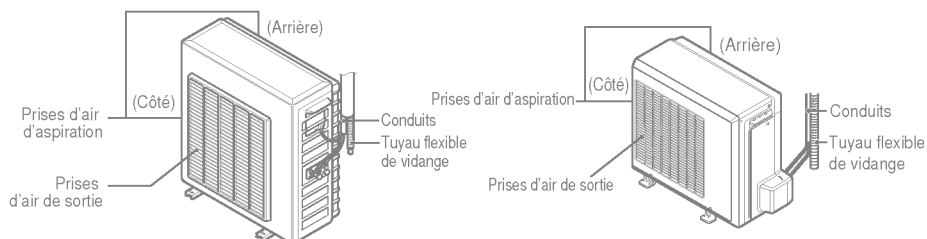
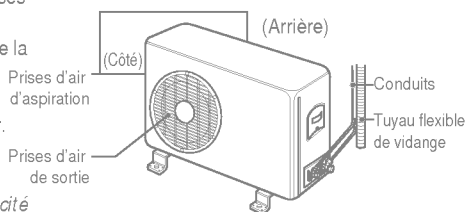

Dans le cas d'une non utilisation prolongée du conditionneur

1 Utiliser le conditionneur dans le Mode circulation air (voir page 13) pendant 2 ou 3 heures.

- Cela sèche les mécanismes internes.

2 Eteignez l'interrupteur automatique ou débranchez la fiche.

ATTENTION

Eteindre l'interrupteur automatique dans le cas d'une non utilisation prolongée du conditionneur. La saleté peut s'accumuler et provoquer des incendies.

3 Enlevez les piles de la télécommande.

1 Nettoyez le filtre et installez-le dans le groupe interne.
(Voir page 16 pour le nettoyage des filtres)

2 S'assurer que les prises d'air en aspiration et en sortie de l'unité externe/interne ne soient pas bloquées.

Suggestions pour l'utilisation

Cela n'est pas bon pour votre santé et c'est un gaspillage d'électricité.

Ne laissez pas la lumière directe du soleil pénétrer dans la pièce quand le conditionneur d'air est en marche.

Réglez les directions de flux d'air verticales et horizontales pour assurer une température uniforme à la pièce.

Eviter le plus possible d'ouvrir les portes et les fenêtres pour garder l'air frais dans la pièce.

Si le filtre à air est bloqué, cela diminue la capacité réfrigérante et les effets de déshumidification. Nettoyez-les au moins une fois tous les 15 jours.

Puisque les fenêtres restent fermées, c'est une bonne idée de les ouvrir de temps en temps pour ventiler la pièce.

Avant d'appeler l'assistance



Suggestions pour trouver les pannes ! Economisez du temps et de l'argent !

Contrôlez les suggestions suivantes avant de demander des réparations ou l'assistance... Si le problème persiste, contactez votre revendeur ou votre centre d'assistance.

| Cas | Explication | Voir page |
|---|--|-----------|
| Le conditionneur ne marche pas. | • Vous avez fait une erreur dans la programmation de l'horloge ? | 12 |
| | • Un fusible a sauté ou l'interrupteur automatique est entré en fonction ? | - |
| Il y a une odeur anormale dans la pièce. | • Assurez-vous que ce ne soit pas l'odeur d'humidité des murs, des tapis, des meubles ou des vêtements présents dans la pièce. | - |
| De l'eau de condensation coule du groupe. | • On a formation d'eau de condensation quand le conditionneur d'air refroidit l'air chaud présent dans la pièce. | - |
| Le conditionneur d'air ne fonctionne pas pendant 3 minutes après qu'il a été remis en marche. | • C'est un dispositif de protection du conditionneur d'air. • Attendez environ 3 minutes et le conditionneur commencera à marcher. | - |
| Il ne refroidit pas ou ne chauffe pas suffisamment. | • Le filtre à air est sale ? Voir les instructions relatives au nettoyage du filtre à air | 16 |
| | • Probablement la pièce était très chaude quand le conditionneur a été allumé. Donnez-lui assez de temps pour refroidir. | 6, 9 |
| | • Les prises d'air de l'unité interne ou externe sont bouchées ? | - |
| Le fonctionnement du conditionneur est bruyant. | • En cas de bruits qui ressemblent à de l'eau qui coule. - C'est le bruit du Fréon qui coule à l'intérieur de l'unité. • En cas de bruit semblable à de l'air comprimé dans l'atmosphère. - C'est le bruit de l'eau de déshumidification qui est traitée à l'intérieur du groupe conditionneur. | - |
| L'affichage de la télécommande est très faible ou ne se voit pas. | • Les piles sont déchargées ? • Les piles ont été insérées dans les directions opposées (+) et (-) ? | 4 |
| On entend un bruit crépitant. | • Ce bruit provient de l'expansion/compression du panneau avant, etc., à cause des variations de température. | - |

REMARQUE

IMPERMEABLE : Le composant externe de cet équipement est IMPERMEABLE.

Le composant interne n'est pas imperméable et ne doit pas être soumis à des quantités excessives d'eau.

Note

A large, irregularly shaped dotted-line border containing horizontal dotted lines for writing. The border is composed of a series of small dots forming a wavy, hand-drawn style frame. Inside the frame, there are approximately 25 horizontal dotted lines spaced evenly, providing a guide for handwriting practice.