



Mašina za pranje veša

WD-1061FD
WD-1261FD / WD-1266FD
WD-1461FD / WD-1466FD

Uputstvo za upotrebu

Zahvaljujemo Vam se na kupovini LG potpuno automatske mašine za pranje veša.

Molimo Vas da pažljivo pročitate ovo Uputstvo za jer će Vam ono omogućiti njeno pravilno instaliranje, korišćenje i održavanje.

Sačuvajte Uputstvo za ubuduće i pridržavajte se datih saveta. Zabeležite serijski broj i broj modela mašine koju imate za eventualne potrebe servisiranja u budućnosti.

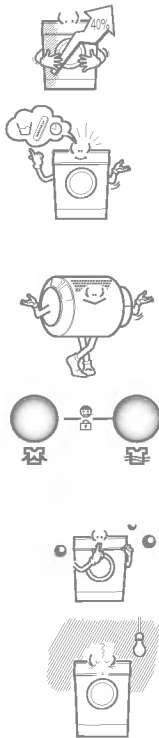

■ VELIKI BUBANJ

Bubanj ovih modela LG mašina za pranje veša može da primi 40% veću količinu rublja od klasičnih modela. Veći bubanj garantuje i bolje rezultate pranja.

■ EKONOMIČNIJA, ZAHVALJUJUĆI "INTILIGENTNOM" SISTEMU PRANJA

Poseban sistem u mašini "prepoznaje" količinu tereta i traženu temperaturu pranja i na osnovu toga određuje potrebnu količinu vode i vremena čime se potrošnja vode i energije maksimalno racionalizuju.

■ SISTEM DIREKTOG POKRETANJA

Ovi modeli LG mašine za pranje veša imaju poseban "Brushless DC" motor koji pokreće bubanj bez pomoći kaiša i zupčanika.

■ FUNKCIJA "CHILD LOCK"

Ovo je funkcija osmišljena za zaštitu dok je mašina uključena. Kada mašinu programirate i uključite funkciju "CHILD LOCK" deca neće moći da pritiskanjem dugmadi promene program.

■ SISTEM ZA SMANJENJE BUKE

Ovaj model LG mašine za pranje veša ima i poseban senzor kontrole težine odeće koji služi za to da se ravnomernim raspoređivanjem rublja u bubnju nivo buke tokom ciklusa pranja svede na najmanju moguću meru.

■ AUTOMATSKO UKLJUČIVANJE

Ukoliko se dogodi da usred ciklusa pranja, iz bilo kog razloga, dođe do nestanka struje, mašina će se automatski isključiti ali i ponovo uključiti na istom mestu kada se dovod struje uspostavi i nastaviti pranje po programu koji ste prethodno programirali.

Upozorenja	3
Specifikacije	4
Instaliranje	5
Upozorenja pre pranja	10
Deterdženti	11
Tabela programa pranja	12
Korišćenje mašine	13
Čišćenje i održavanje	19
Mogući problemi	22

Trebalo bi da pročitate ovo Uputstvo za upotrebu mašine za pranje veša u potpunosti pre nego što počnete da je koristite.

Pažljivo sledite instrukcije.

UPOZORENJA : Sačuvajte Uputstvo za u buduću. U njemu su sve informacije koje Vam mogu zatrebati.

- Mašinu za pranje veša LG trebalo bi da koriste samo odrasli. Nikada nemojte dozvoljavati deci da rukuju ili se igraju mašinom.
- Nemojte nikada pokušavati da menjate ni na koji način specifikacije ove mašine.
- Mašina za pranje veša je vrlo teška. Vodite o tome računa kada treba da je pomerate.
- Sva ambalaža mora da bude odstranjena sa mašine pre nego što je uključite. Vodite o tome računa da ne bi došlo do trajnih oštećenja.
- Ukoliko se pojavi potreba za bilo kakvim vodoinstalaterskim radovima pri postavljanju mašine postarajte se da to uradi kvalifikovana osoba.
- Vodite računa o tome da se pri postavljanju mašine strujni kabl ne nađe uklješten ispod nje.
- Ukoliko mašinu postavljate na mesto gde postoji nekakav podni prekrivač vodite računa o tome da ispod mašine mora ostati dovoljno prostora za cirkulaciju vazduha.
- Nikada ne zaboravite da čim mašina završi ciklus pranja isključite dovod vode na slavini I isključite aparat na prekidaču za uključivanje/isključivanje "POWER" (ON/OFF).
- Nikada nemojte stavljati veću količinu veša od dozvoljene.
- U mašini perite isključivo rublje koje je predviđeno za mašinsko pranje. Ukoliko ste u nedoumici, pogledajte oznake na etiketama odeće.
- Nikada u blizini mašine za pranje veša ne uključujte grejne ili rashladne uređaje, ne palite sveće ili nešto slično kako ne bi došlo do oštećenja ili deformacija.
- Prosipanje vode po mašini može izazvati strujni udar ili požar.
- Za uključivanje mašine koristite isključivo standardnu 220-240V utičnicu sa uzemljenjem. Ne preporučujemo Vam upotrebu produžnih kablova niti višepolnih utičnica ili adaptera.
- Proverite sve džepove na odeći. Tvrdi ili oštri predmeti kao što su novčići ili zihernadle, odvrtke ili kamenčići mogu izazvati znatna oštećenja. Obratite posebnu pažnju na to.
- Nemojte nikada u mašini prati ni odeću isprjanu jestivim ili mašinskim uljima, razređivačima, benzinom ili nečim sličnim jer to može izazvati paljevinu ili eksploziju.
- Ova LG mašina za pranje veša namenjena je isključivo upotrebi u domaćinstvima. Nikada je nemojte koristiti u neke druge svrhe.
- Nikada u mašini nemojte prati ni materijale koji su zasićeni sredstvima na bazi petroleja. Ako je neki odevni predmet prethodno očišćen hemiski, morate biti sigurni da su sva hemiska sredstva sasvim uklonjena pre nego što ga stavite u mašinu.
- Nikada mašinu ne uključujte ako su u blizini lako zapaljive supstance kao što su benzin, benzol ili slične, ili ukoliko postoji opasnost od curenja gasa. Ovakve situacije mogu dovesti do požara ili eksplozije.
- Nikada ne stavljajte u pregradu za deterđente količine sredstava za pranje, beljenje I omekušavanje koje su veće od preporučenih. Ukoliko to činite oštetite odeću.
- Ne zaboravljajte da vrata bubnja ostavljate odškrinuta u vreme kada mašina ne radi, kako bi guma na vratima bubnja duže trajala.
- Uvek pre nego što otvorite vrata bubnja proverite da li je sva voda otekla iz njega jer ćete u suprotnom napraviti poplavu.
- Mala deca ili kućni ljubimci mogu koristiti mašinu ili bubanj za igru. Obratite pažnju na tu mogućnost.
- Vrata bubnja su napravljena od vatrostalnog stakla jer tokom ciklusa pranja dolazi do njihovog zagrevanja što može izazvati nastanak opekotina. Obratite pažnju na to ako su deca u blizini.
- Nikada nemojte pokušavati da eventualne kvarove popravljate samostalno ili da to dozvolite nekvalifikovanoj osobi. Za svaku pomoć obratite se uvek ovlašćenom serviseru.
- Rezervni delovi koji se ugrađuju u slučaju eventualnih kvarova moraju uvek biti originalni. U suprotnom, može doći do trajnog oštećenja mašine.
- Odlučite da bacite mašinu za pranje veša, obavezno uklonite kabl za struju I onesposobite vrata kako ne bi došlo do povreda.

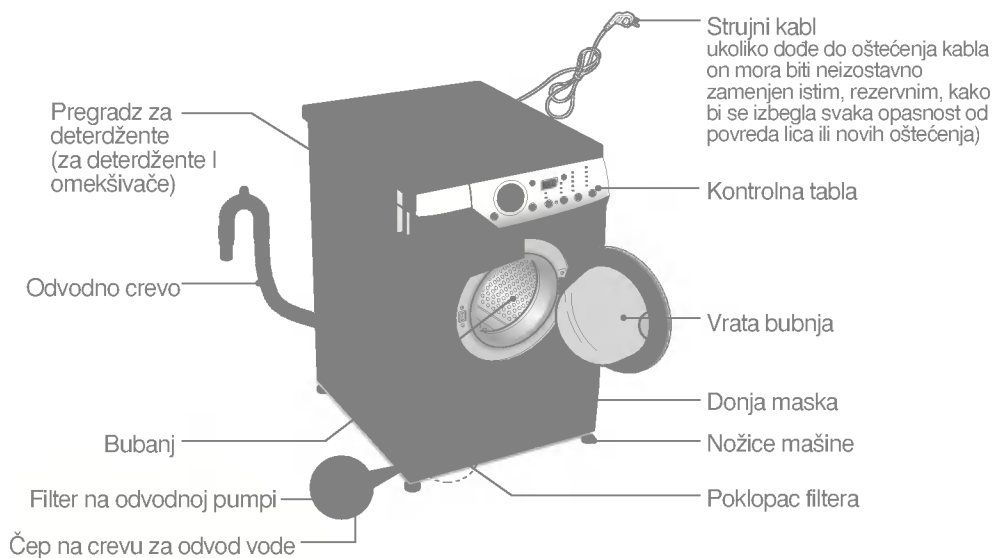

- Naziv : Mašina za pranje veša sa punjenjem na prednjoj strani
- Napon : 220 – 240 V~, 50 Hz
- Dimenzije : Šir.: 60cm x Dub.: 60cm x Vis.: 85cm
- Težina : 65kg
- Kapacitet : 7.0kg
- Snaga grejača : 2100W
- Brzina centrifuge : ~~☒~~ /400/600/800/1000 [WD-1061FD]
~~☒~~ /400/800/1000/1200 [WD-1261FD/1266FD]
~~☒~~ /400/800/1000/1400 [WD-1461FD/1466FD]
- Potrošnja vode : 75 lit. (10.7 lit./kg)
- Pritisak vode : 0.3-10kgf /cm² (30-1000kPa)

* NAPOMENA: Proizvođač zadržava prava na izmene specifikacija mašine bez posebnog upozorenja u cilju poboljšanja kvaliteta aparata.

■ DODACI:

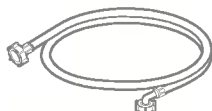

Odvodno crevo - 1EA



Francuski ključ.

Mašinu postavite ili čuvajte na mestu na kome neće biti izložena temperaturama ispod nule ili uticaju drugih vremenskih promena.

Uzemljenje mora biti ura_eno u skladu sa postojećim pravilima.

Kada postavljate mašinu na mesto koje ima neku podnu prostirku vodite računa o tome da donji deo mašine ostane slobodan.

■ Uklanjanje transportnih blokada

Da bi se mašina za pranje veša zaštitila u toku transporta na zadnjoj strani postavljene

Su posebne 4 reze. Pre nego što uključite mašinu obavezno ih uklonite.

Ukoliko to ne učinite, doći će do pojačanih vibracija, povećanja buke a verovatno I do kvara mašine.

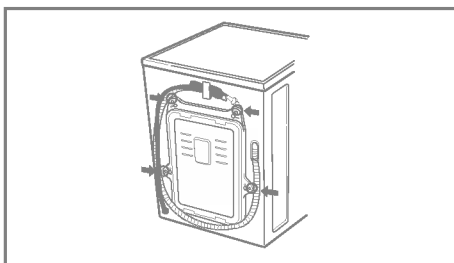

1. Pronađite ove 4 reze na zadnjem delu mašine

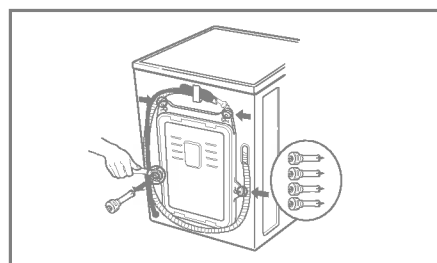

3. Izvadite 4 reze i njihove gumene navoje laganim uvrtnjem navoja; zavrtnje I reze sačuvajte zajedno sa ključem koji ste dobili u slučaju potrebe za ponovnim transportom u budućnosti.

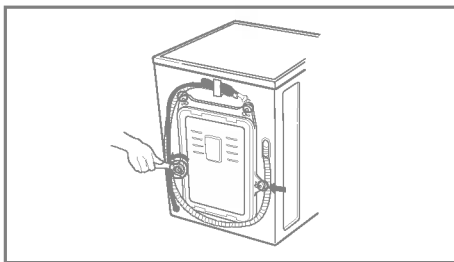

2. Odvrtite zavrtnje koji ih drže,

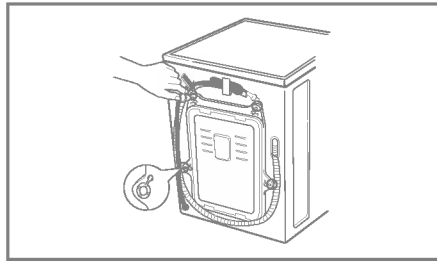

4. Rupe u kojima su bili zavrtnji zatvorite kapticama koje ste dobili uz mašinu.

■ Postavljanje

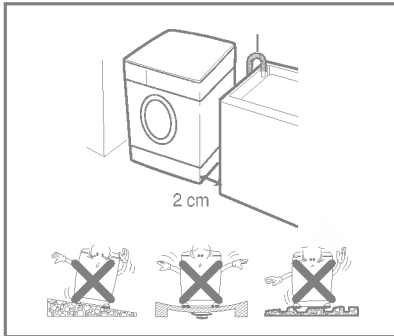

Pod:

Dozvoljeno je ugibanje poda ispod mašine od 1°

Priključak za struju:

Ne sme biti udaljen od mašine više od 1.5m, bilo sa desne bilo sa leve strane. Nemojte nikada priključivati u jednu utičnicu više od jednog uređaja

Razmak:

Od zida sa zadnje strane mašina mora biti udaljena najmanje 10 cm a na bočnim stranama po 2cm; ostala podešavanja izvršite u zavisnosti od mesta na kome će mašina biti.

Mesto na kome postavljate mašinu mora da odgovara sledećim uslovima:

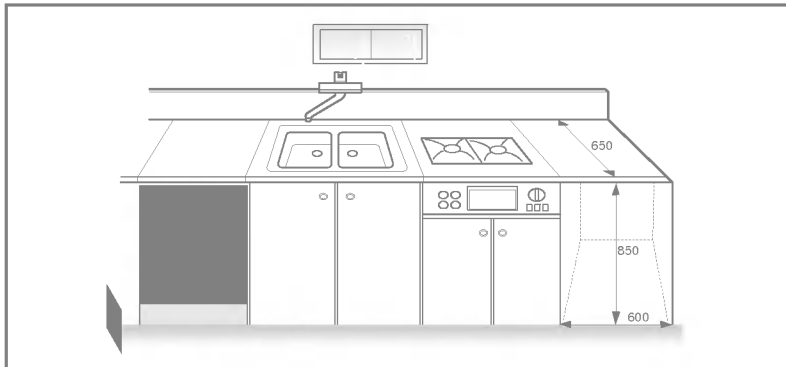

■ Priključivanje na električnu mrežu

1. Nikada nemojte koristiti produžne kablove, višepolne utičnice niti adaptere kada priključujete mašinu.
2. Ukoliko dođe do oštećenja strujnog kabela morate ga neizostavno odmah zameniti originalnim, rezervnim, kako biste izbegli opasnost od povrede lica ili prouzrokovanje još većih oštećenja.
3. Nikada ne zaboravite da odmah po završetku ciklusa pranja isključite dovod vode na slavini i mašinu na prekidaču za uključivanje/isključivanje "POWER" (ON/OFF).
4. Utičnica u koju uključujete mašinu mora imati uzemljenje u skladu sa postojećim propisima.
5. Mašina mora biti postavljena tako da utičnica ostane na dohvata ruke.

■ Postavljanje creva za dovod vode

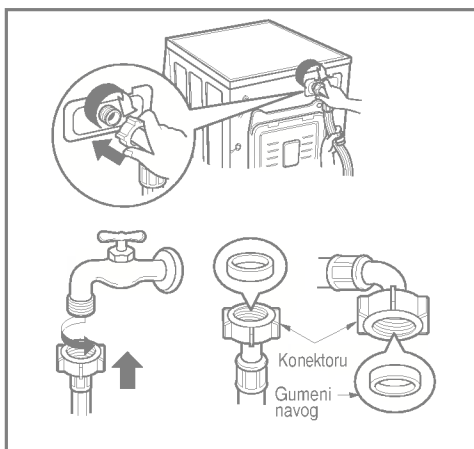

- ▶ *Pritisak vode u sistemu mora biti između 30 kPa i 1000 kPa (0.3- 10kgf/cm)*
- ▶ *Nemojte vući ili vrtati crevo kada ga spajate sa ventilom.*
- ▶ *Ukoliko je pritisak vode veći od 1000 kPa morate ugraditi uređaj za dekompresiju*
- Na crevu za dovod vode postoje dva gumena navoja koja sprečavaju curenje vode.
- Proverite kako ste sve povezali tako što ćete slavinu za dovod vode u mašinu otvoriti sasvim.
- Povremeno proveravajte u kakvom je stanju crevo za dovod vode i obavezno ga zamenite novim ako je potrebno.
- Crevo celom dužinom stalno mora biti neuvijeno i sasvim slobodno.

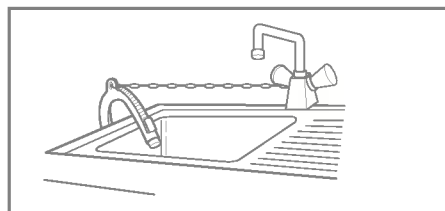
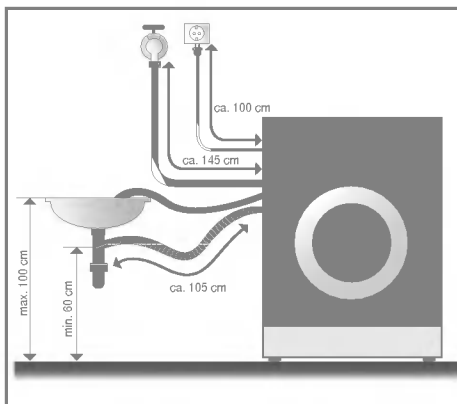

- Učvrstite ga dobro kao što je prikazano, kako se tokom rada mašine ne bi otkaçilo i prouzrokovalo curenje vode iz mašine.

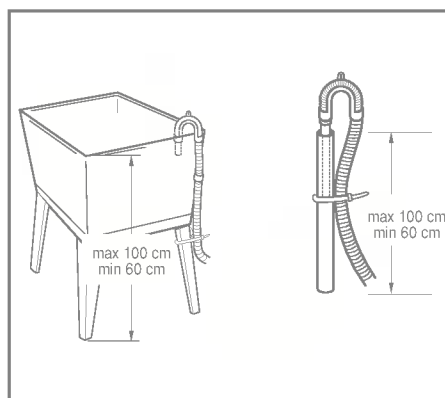
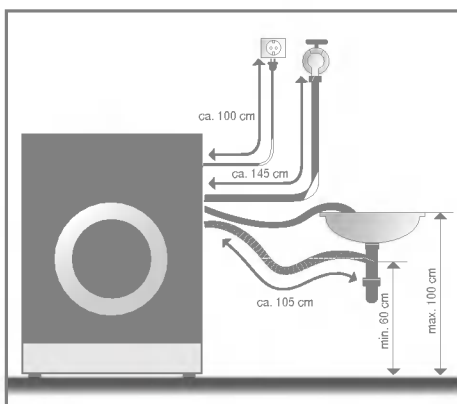

- Crevo za odvod vode iz mašine, ukoliko nemate posebno predviđeno mesto za mašinu, postavite preko ivice sudopere uz pomoć plastičnog držača koji ste dobili uz mašinu kao dodatni element.
- Učvrstite ga dobro kao što je prikazano, kako se tokom rada mašine ne bi otkaçilo i prouzrokovalo curenje vode iz mašine.
- Proverite da li je crevo celom dužinom razmotano i slobodno. Crevo za odvod vode iz mašine ne bi trebalo podizati na visinu veću od 100cm.

- Učvrstite ga dobro kao što je prikazano, kako se tokom rada mašine ne bi otkaçilo i prouzrokovalo curenje vode iz mašine.

■ Nivelisanje

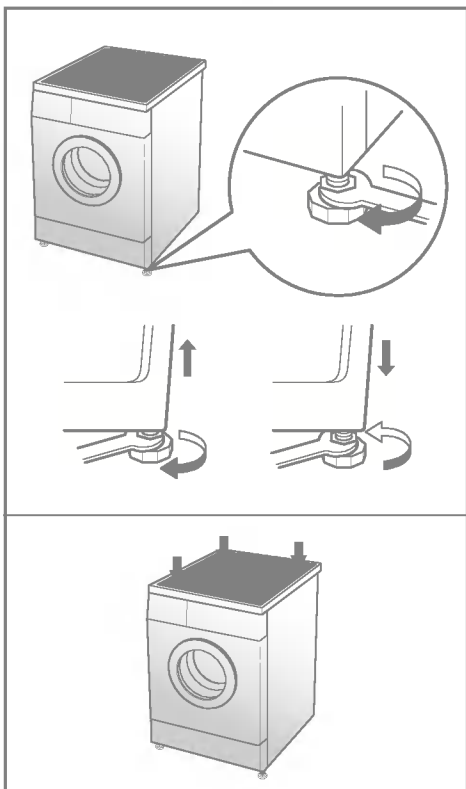
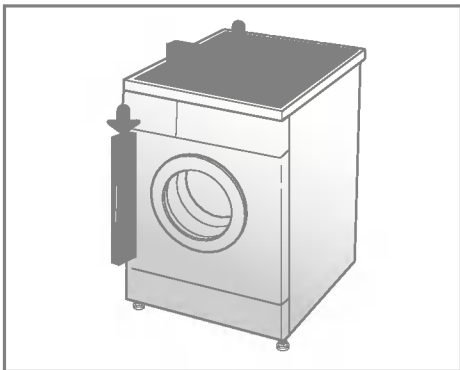

1. Pravilnim nivelisanjem mašine sprečićete nastanak buke i vibracija. Instalirajte mašinu na mesto koje ima ravnu i čvrstu podlogu, najbolje u ugao prostorije.

2. Ukoliko je potrebno izvršite nivelisanje mašine uz pomoć nožica, kao što se vidi na ilustracijama (nemojte umesto toga podmetati nešto drugo, kao što su parčiči drveta, ispod nožica). Uverite se da mašina na sve četiri nožice stoji stabilno pre nego što je uključite (iskoristite libelu za proveru).

* Dijagonalna provera

Kada pritiskate suprotne krajeve gornje strane mašine ona ne bi smela da se pomera ako je dobro postavljena i nivelisana (Preporučujemo Vam da proverite obe dijagonale). Ukoliko se mašina pomera morate ponovo nivelisati mašinu.

■ Povedite računa o sledećem:

1. Etikete

Obavezno pre pranja pogledajte šta piše na etiketama, na odeći. Tu su obavezno informacije o tipu materijala i načinu održavanja.

2. Razvrstavanje veša

Da biste dobili najbolje rezultate, pre pranja razvrstajte odeću po tipu koji može da se pere zajedno. Različiti materijali zahtevaju različite temperature pranja i brzinu centrifuge. Uvek odvojite belo rublje od obojenog jer može doći do otpuštanja boje sa obojenih delova odeće na bele. Razdvojite i manje zaprljane stvari od više zaprljanih.

Zaprljanost (jako, normalno, malo)

Boja (Belo, svetlo, tamno)

Materijal (čupavo, glatko)

Razvrstajte odeću po stepenu nečistoće.

Odvojite beli veš od obojenog.

Uvek perite odvojeno materijale koji otpuštaju vlakna i one koje su glatke teksture.

3. Proverite

Uvek kombinujte veće i manje komade odeće. Velike stvari stavljajte prvo u bubanj. Velike stvari ne bi trebalo da uzimaju više od pola ukupne težine veša. Nikada ne perite samo jednu stvar. To može uzrokovati debalans bubnja. Dodajte još jednu ili dve slične stvari.



- Proverite da u džepovima nema zaostalih novčića, zihernadli, spajalica ili sličnog, jer svi tvrdi i oštri predmeti mogu izazvati oštećenje mašine.

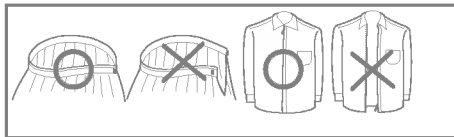

- Zatvorite patent-zatvarače, zakopčajte dugmad ili nitne, privežite kaiševe ili pojaseve.

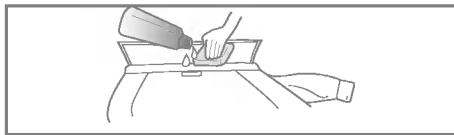

- Pre pranja u mašini, uklonite prljavštinu ili mrlje, ukoliko ih ima, ili rastvorom deterdženta i četkicom istrljajte kragne i manžetne, kako bi se što bolje oprali.

■ GDE SIPATI DETERDŽENTE

1. Čišćenje pregrade za deterdžente

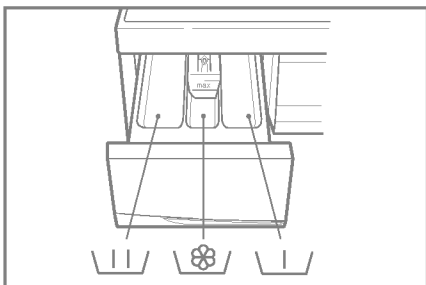

- Fredpranje U 
- Glavno pranje + Fredpranje U  • 

2. Kako odabrati pravi deterdžent

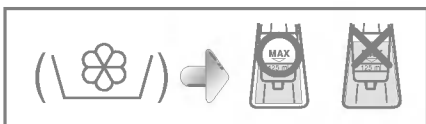

- Tip deterdženta za mašinsko pranje veša zavisiće od:
- Tipa rublja - vrste materijala - koje perete (pamuk, sintetika, osetljivi materijali, mešavine ili vuna)
- Toga da li je odeća obojena ili ne, i koliko su te boje postojane,
- Temperature na kojoj će se rublje prati,
- Toga koliko je odeća isprljana.

VAŽNO ZA PRANJE VUNE U MAŠINAMA POSTOJE POSEBNI DETERDŽENTI.







3. Doziranje derdženata

- Na svakom pakovanju deterdženata naći ćete obeleženo koliku dozu je potrebno i dovoljno uzeti.
- Nemojte nikada prekoračivati preporučene količine.
- Koliko deterdženta je potrebno zavisi prvenstveno od stepena zaprljanosti veša i njegove količine.
- Ako koristite maksimalan kapacitet mašine onda stavite količinu koju preporučuje proizvođač deterdženta,
- Ako stavljate na pranje manje veša onda smanjite i količinu deterdženta na 3/4, Ukoliko perete minimum veša (oko 1kg) onda je dovoljna 1/2 ukupne količine.
- Proverite i tvrdoću vode na Vašem području.

■ U odnosu na vrste veša preporučujemo sledeće cikluse pranja;

Podaci o potrošnji energije u ovoj tabeli dati su prema programu pranja na 60°C; testiranje je izvršeno u skladu sa EN60456.

※ () : WD-1061FD/1261FD/1266FD

Program	Materijal	Temperatura (opcija)	Pranje (opcija)	Težina u kg	Voda U lit.	kWh	Vreme
Pamuk 	Košulje, pidžame, donji veš - manje zaprljano, postojanih boja	60°C [hladno(❄️), 30°C, 40°C, 95°C]	Predpranje (☑️) + [Pranje (☑️)]	7.0kg	75	1.33	163(159)
				5.0kg	65	1.24	163(159)
				2.0kg	52	1.2	153(149)
Pamuk- Eko 	Isto	60°C (40°C)	Predpranje (☑️) + [Pranje (☑️)]	7.0kg	75	1.4	178
				5.0kg	65	1.2	178
				2.0kg	48	1.0	163
Sintetika 	Poliamid, akril, poliester	40°C [hladno(❄️), 30°C, 60°C]	Predpranje (☑️) + [Pranje(☑️)]	4.0kg	60	0.5	92
				2.0kg	48	0.4	
Vrlo osetljivi materijali 	Vrlo osetljiv veš (svila, zavese)	30°C [hladno(❄️), 40°C]	Glavno pranje (☑️)	3.0kg	60	0.5	67
				1.0kg	48	0.3	
Vuna 	Samo sa znakom "MACHINE WASHABLE WOOL"	30°C [hladno(❄️), 40°C]	Glavno pranje (☑️)	2.0kg	52	0.3	61
				1.0kg	48	0.2	
Ručno pranje 	Samo sa znakom "Ručno pranje"	hladno(❄️), [30°C, 40°C]	Glavno pranje (☑️)	2.0kg	52	0.03	60
				1.0kg	48	0.01	
Brzi program 30 	Rublje od pamuka i sintetike	30°C [hladno(❄️), 40°C]	Glavno pranje (☑️)	5.0kg	48	0.3	30
				2.0kg	40	0.2	

* Predpranje: ukoliko je veš jako zaprljan predpranje će biti potrebno; ono je moguće na programima Pamuk - Eko, Pamuk i Sintetika.

* Temperatura vode: Svaki program ima dozvoljenu temperaturu pranja koju treba da programirate. Uvek se pridržavajte uputstva proizvođača o načinu održavanja odeće

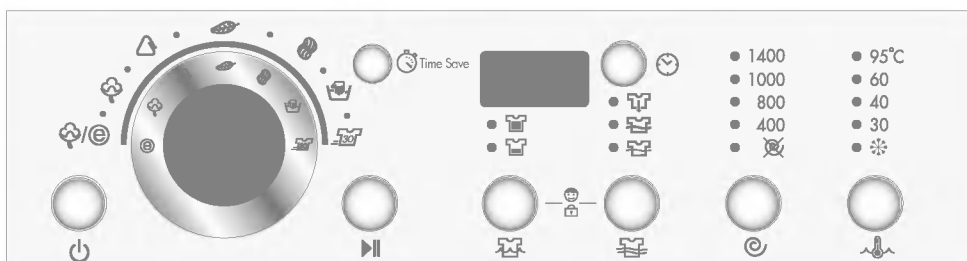

1. Uključivanje prvog programa (Pamuk)

- Mašina se uključuje dugmetom **POWER** (⏻).
- Pritisnite **START/PAUSE** (▶||) dugme.
- Standardni način pranja je:
 - **Pranje** (👕): samo glavno pranje
 - **Ispiranje** (👕): 3 puta
 - **Centrifuga** (🌀):
1400 obrt./min. (1200, 1000 obrt./min.)
 - **Temperatura vode** (🌡️): 60°C
 - **Program: Pamuk** (👕)

2. Ručno uključivanje mašine

- Mašina se uključuje dugmetom **POWER** (⏻).
- Odaberite način pranja u zavisnosti od potreba i pritiskanjem dugmića za svaku pojedinačnu funkciju programirajte ciklus pranja.

Za programiranje pojedinačnih funkcija proverite uputstva data na stranama 14 – 18.

- Pritisnite **START/PAUSE** (▶||) dugme.

3. Funkcija "BEEP ON/OFF" (Zvučni signal)

- Ova funkcija podešava se kada se istovremeno pritisnu i zadrže nekoliko sekundi dugmad **"SPIN"** (🌀) i **"TEMP."** (🌡️).
- Ova funkcija može da se uključi u bilo koje vreme u toku programa pranja a isključuje se ukoliko se dogodi nestanak struje.
- Ova funkcija može da radi i kada je mašina isključena.

4. Funkcija za pola kapaciteta

- Kada perete manje količine veša mašina će automatski prepoloviti uzimanje vode i potrošnju energije.
- Ovaj poseban sistem u mašini automatski određuje količinu vode za pranje i ispiranje i potrošnju energije u zavisnosti od količine veša.

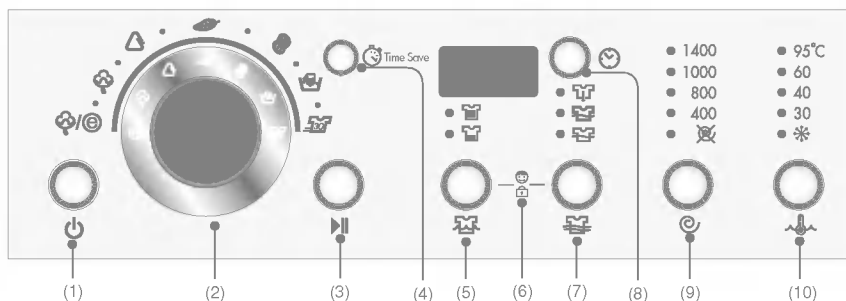



1. Dugme "POWER" - uključivanje "ON"/isključivanje "OFF" struje,
2. Dugme "PROGRAM" je dugme programatora - biranje vrste pranja,
3. Dugme "START/PAUSE" je dugme za starovanje ciklusa pranja ili pauze,
4. Dugme "TIME SAVE" je dugme za ekonomik pranje.
5. Dugme "WASH" (pranje) ,
6. Dugme "CHILD LOCK" je dugme funkcije zaštite mašine,
7. Dugme "RINSE" (ispiranje)
8. Dugme "TIME DELAY" za funkciju odlaganja pranja,
9. Dugme "SPIN" (centrifuga),
10. Dugme "WATER TEMP." (temperatura vode).



1. Dugme POWER

- Pritiskom na dugme **POWER** () uključujete ili isključujete dovod struje u mašinu.
- Da biste otkazali funkciju "TIME DELAY" () takođe treba da koristite ovo dugme

2. Prvi program pranja

- Čim pritisnete dugme **POWER** () mašina je spremna da počne ciklus pranja belog veša; i sve ostale funkcije su standardno podešene kao što je navedeno u Tabeli programa pranja.
- Dakle, ukoliko Vam je potreban baš ovaj standardni ciklus pranja belog veša, nije potrebno da uključujete ništa drugo osim **START/PAUSE** () dugmeta, i ciklus pranja će početi.

Standardni program

[WD-1461FD/1466FD]

-Pranje pamučne odeće/glavno pranje/standarsno ispiranje/1400 obrt. u min./60°C

[WD-1261FD/1266FD]

-Pranje pamučne odeće/glavno pranje/standarsno ispiranje/1200 obrt. u min./60°C

[WD-1061FD]







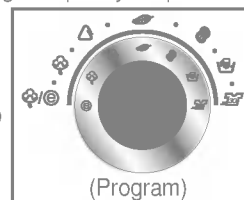

-Pranje pamučne odeće/glavno pranje/standarsno ispiranje/1000 obrt. u min./60°C

- Ova mašina ima 7 programa podeljenih po vrstama materijala za koje su:

- Pamuk-Eko,  (Cotton-Eco)
- Pamuk,  (Cotton)
- Sintetika,  (Synthetic)
- Vrlo osetljivi materijali,  (Delicate)
- Vuna,  (Wool)
- Ručno pranje,  (Hand wash)
- Brzi program 30,  (Quick 30)









1. Dugme "PROGRAM"

- Kada pritisnete dugme **START/PAUSE** () automatski se uključuje pranje na programu "Cotton-Eco" (Pamuk-Eko).
- Okretanjem dugmeta za podešavanje programa pranje (programatora), programi pranja se smenjuju po sledećem redosledu:
 - Pamuk-Eko  Pamuk  Sintetika  Vrlo osetljivi materijali  Vuna  Ručno pranje  Brzi program 30 

U Tabeli programa pranja obavezno proverite kom tipu materijala je namenjen koji program pranja.

2. Redosled programa pranja:

- Pamuk-Eko (Cotton-Eco, )
- Pamuk (Cotton, )
- Sintetika (Synthetic, )
- Vrlo osetljivi materijali (Delicate, )
- Vuna (Wool, )
- Ručno pranje (Hand wash, )
- Brzi program 30 (Quick 30, )

1. START



- Ovo dugme koristi se za uključivanje programa pranja ili pravljenja pauze tokom ciklusa.

2. PAUSE

- Ukoliko je potrebno da napravite pauzu tokom ciklusa pranja pritisnite dugme **START/PAUSE** (▶||).
- Kada isključite dugme **START/PAUSE** posle 4 minuta mašina će se automatski isključiti.



1. Funkcija "TIME SAVE"

- Ova funkcija namenjena je skraćivanju vremena potrebnog za određeni ciklus pranja.
- Ukoliko želite da koristite ovu funkciju, pritisnite dugme "TIME SAVE" (🕒 Time Save) pre nego što ciklus pranja počne.
- Ovu funkciju nemožete koristiti na brzom programu pranja (Quick 30).

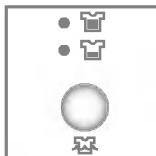

- Pritiskom na dugme "WASH" (🧺) birate vrstu pranja: možete da birate između "Main wash" (Glavno pranje, 🧺) "Pre wash+Main wash" (Predpranje, 🧺+Glavno pranje, 🧺)

1. Glavno pranje

- Ovo pranje treba koristiti za normalno i manje isprljano rublje.

2. Predpranje+ glavno pranje

- Ovo pranje treba koristiti kada imate jako zaprljan veš.
- Predpranje imaju programi Cotton-Eco (Pamuk-Eko), Cotton (Pamuk) i Synthetic (Sintetika).
- *Ako se lampica/indikator uključi, to znači da je ova funkcija uključena.*

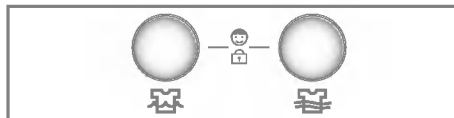

Ukoliko želite da sprečite decu ili nestručne osobe da pritiskanjem dugmića (kada je mašina uključena) promene ciklus pranja, dovoljno će biti da pritisnete dugmad za ovu funkciju.

1. Funkcija "CHILD LOCK"

- Da biste uključili ovu funkciju potrebno je da istovremeno pritisnete i malo zadržite dugmad **WASH** (Pranje, 🧺) i **RINSE** (Ispiranje, 🧼).

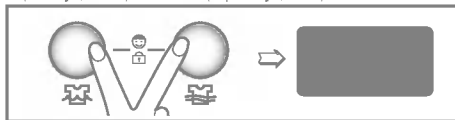

- Kada se ova funkcija uključi pritisak na bilo koje dugme na kontrolnoj tabli neće imati efekta.
- Kada želite da ovu funkciju isključite, ponovo istovremeno pritisnite i malo zadržite dugmad **WASH** (Pranje, 🧺) i **RINSE** (Ispiranje, 🧼).

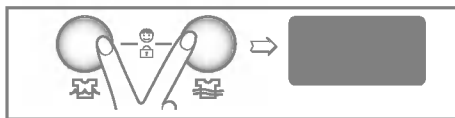





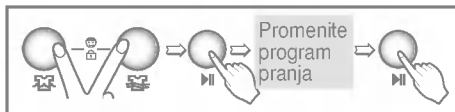

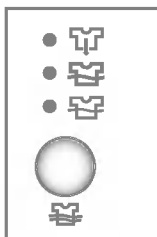

- Ukoliko želite da promenite program pranja a funkciju ste već uključili, onda:

1. Pritisnite istovremeno i zadržite malo dugmad **WASH** (Pranje, 🧺) i **RINSE** (Ispiranje, 🧼).
2. Pritisnite **START/PAUSE** (▶||) dugme.
3. Promenite program pranja pa ponovo pritisnite **START/PAUSE** (▶||) dugme.



- Funkciju "CHILD LOCK" možete uključiti bilo kada u toku rada mašine a ona se automatski isključuje ako se pojavi bilo kakva greška u sistemu. Funkcija će ostati uključena i ako struje nestane.



- Pritiskom na **RINSE** () dugme uključujete jedno od datih tipova ispiranja.
- Normal ()
- Super ()
- Normal () / Izbacivanje vode ()
- Super () / Izbacivanje vode ()





1. Normal

- Program Pamuk-Eko/Pamuk/Sintetika imaju po 3 ispiranja,
- Program Vuna/Ručno pranje./Brzi program30/Vrlo osetljivi materijali imaju po 2 ispiranja.

2. Super

- Normal plus još jedno ispiranje.
- Super ispiranje koristite kada perete vrlo prljav veš ili treba dobro isprati sve ostatke deterdženata.

3. Dugme "RINSE HOLD"

- Ukoliko želite da se nakon pranja veš ne cedi centrifugom i tako postane suviše izgužvan, možete iskoristiti funkciju zadržavanja vode za ispiranje u bubnju uz pomoć dugmeta **RINSE** (Ispiranje, ).
- Ukoliko želite da mašina izbaci vodu iz bubnja i centrifugira veš ako je funkcija RINSE HOLD uključena onda treba da pritisnete dugme **START/PAUSE** () pa uključite centrifugu ili neki drugi program. Kada dugme **START/PAUSE** () pritisnete ponovo uključiće se i ciklus pranja.
- Ukoliko želite da mašina samo ocedi vodu, odaberite funkciju NO SPIN (Bez centrifuge, ).

Kada se lampica/indikator uključi to znači i da je funkcija uključena.







1. Dugme "TIME DELAY"

Pripreme pre uključivanja ove funkcije odloženog uključivanja mašine:

- Odvrnite slavinu za dovod vode u mašinu.
- Stavite veš u bubanj i zatvorite vrata.
- U pregradu za deterdžente sipajte potreban deterdžent i dodatke.

Kako da uključite funkciju "TIME DELAY"

- Pritisnite dugme **POWER** ().
- Okrenite dugme PROGRAM na program pranja koji Vam je potreban.
- Pritisnite dugme **"TIME DELAY"** () i podesite vreme kada mašina treba da počne sa ciklusom pranja.
- Pritisnite **"START/PAUSE"** () dugme (na ekranu će trepereti znak ":").
- Kada pritisnete dugme **"TIME DELAY"** () na ekranu će se pojaviti vreme "3:00" i to je minimalno moguće vreme odlaganja pranja. Maksimalno moguće vreme odlaganja je 19:00.
- Svaki put kad pritisnete dugme vreme odlaganja pranja se pomera za jedan sat.
- Ukoliko želite da isključite ovu funkciju treba da pritisnete dugme **POWER** ().
- U vreme odlaganja pranja uračunato je i vreme potrebno za ceo ciklus pranja (pranje, ispiranje, centrifuga).

U zavisnosti od toga koliko visoka temperatura je potrebna i kakav je pritisak vode vreme procenjeno za jedan ciklus pranja može imati manjih odstupanja.

Dugme "SPIN" (Centrifuga)

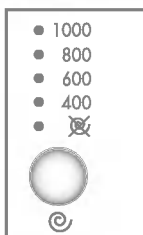

[WD-1061FD]

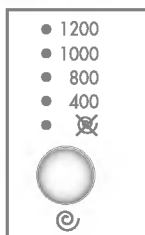

[WD-1261FD]
[WD-1266FD]

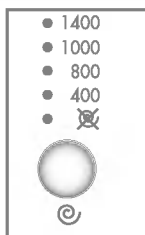

[WD-1461FD]
[WD-1466FD]

Priskom na dugme "SPIN" (☺) uključujete centrifugu i birate brzinu okretanja bubnja.

[WD-1061FD]

- ☒
- 400
- 600
- 800
- 1000

[WD-1261FD]
[WD-1266FD]

- ☒
- 400
- 800
- 1000
- 1200

[WD-1461FD]
[WD-1466FD]

- ☒
- 400
- 800
- 1000
- 1400

1. Brzina centrifuge

• Brzinu centrifuge birate u odnosu na sledeće programe:

- Pamuk-Eco(☺☺)

800 ☒ 1000 ☒ (1200) ☒ (1400) ☒
☒ ☒ 400 ☒ (600)

- Pamuk(☺)

1400 ☒ ☒ ☒ 400 ☒ 800 ☒ 1000
[WD-1461F(H)D/1466F(H)D]
1200 ☒ ☒ ☒ 400 ☒ 800 ☒ 1000
[WD-1261F(H)D/1266F(H)D]
1000 ☒ ☒ ☒ 400 ☒ 600 ☒ 800
[WD-1061F(H)D/1066F(H)D]

- Sintetika(△)

800 ☒ 1000 ☒ ☒ ☒ 400 ☒ (600)

- Vrlo osetljivi materijali(☹)

400 ☒ (600) ☒ 800 ☒ ☒

- Vuna(☹) / Ručno pranje(☹)

400 ☒ (600) ☒ 800 ☒ 1000 ☒ ☒

- Brzi program 30(☹)

400 ☒ (600) ☒ 800 ☒ 1000 ☒ (1200) ☒ (1400) ☒ ☒

2. Bez centrifuge

(Isključivanje funkcije)

- Ukoliko odaberete opciju "Bez centrifuge", ciklus pranja će se zaustaviti nakon što mašina izbací vodu.
- Ispiranje može da se vrši bez okretanja bubnja ukoliko na programima Vuna, Vrlo osetljivi materijali i Ručno pranje uključite opciju "Bez centrifuge".

Ako se lampica/indikator uključi, to znači i da je funkcija uključena.

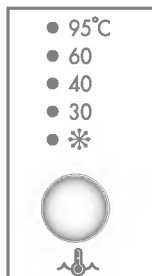

- Uključivanjem dugmeta "TEMP.(☹)" birate temperaturu vode za pranje koja Vam je potrebna.
- Hladno(☹)
- 30°C / 40°C / 60°C / 95°C

1. Temperatura vode

• Temperaturu vode možete da birate između ponuđenih opcija za svaki dati program.

- Pamuk-Eco(☺☺)

60°C ☒ 40°C

- Pamuk(☺)

60°C ☒ 95°C ☒ Hladno(☹) ☒ 30°C ☒ 40°C

- Sintetika(△)

40°C ☒ 60°C ☒ Hladno(☹) ☒ 30°C

- Vrlo osetljivi materijali(☹) / Vuna(☹) /

Brzi program 30(☹)
30°C ☒ 40°C ☒ Hladno(☹)

- Ručno pranje(☹)

Hladno(☹) ☒ 30°C ☒ 40°C

Lampica/indikator će svetleti pored broja temperature koji ste odabrali.

Za sve detaljnije informacije potražite u Tabelio programa pranja.



1. Posebne funkcije displeja

- Kada uključite funkciju "CHILD LOCK" na displeju će se pojaviti znak " **CL** ".
- Kada programirate vreme odloženog početka pranja, na displeju će se videti sat koji odbrojava vreme preostalo do kraja zadatog programa.

2. Detekcija kvara na displeju

- Ukoliko dođe do eventualnog kvara na mašini na displeju će se odmah videti znak te funkcije:
 - " **PE** " : nešto nije uredi sa pritiskom vode,
 - " **FE** " : problem sa viškom vode,
 - " **DE** " : vrata nisu dobro zatvorena,
 - " **LE** " : preopterećenje motora,
 - " **EE** " : preopterećenje motora,
 - " **IE** " : problem sa dovodom vode,
 - " **OE** " : problem sa odvodom vode,
 - " **UE** " : problem sa balansom u bubnju,
 - " **TE** " : problem sa temperaturom vode

Ukoliko bilo koji od navedenih znakova vidite na displeju pogledajte odmah savet dat u tabeli "Mogući problemi".

3. Kraj programa pranja

- Kada se cilus pranja završi na displeju će se pojaviti znak " **End** "

4. Tajmer – preostalo vreme do kraja pranja

- Sve vreme dok ciklus pranja traje na displeju se vidi tajmer koji odbrojava preostalo vreme.
- Fabrički programirano vreme trajanja ciklusa pranja po programima je sledeće:
 - ※() : WD-106FD/1261FD/1266FD
 - **Pamuk-Eko** : oko 2,58 sata,
 - **Pamuk** : oko 2,43(39) sata,
 - **Sintetika** : oko 1,32 sata,
 - **Vrlo osetljivi materijali** : oko 1,07 sata,
 - **Vuna** : oko 1,01sata,
 - **Ručno pranje** : oko 1 sata,
 - **Brzi program 30** : oko 30 minuta.
- Procenjeno trajanje ciklusa može da varira u zavisnosti od količine rublja, pritiska vode, temperature vode i drugih uslova pranja.
- Ukoliko sistem detektuje debalans veša u bubnju ili traje program uklanjanja pene, vreme trajanja ciklusa biće produženo (vreme može biti produženo za maksimalno 45 minuta).

■ ČIŠĆENJE FILTERA NA VENTILU ZA DOVOD VODE

- Na kontrolnoj ploči, na displeju, pojaviće se upozorenje – znak " **IE** ".
- Kada voda ne protiče dobro kroz crevo za dovod vode ili je filter mašine blokiran. Potrebno je čišćenje filtera na ventilu za dovod vode.

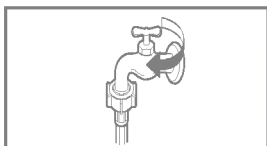

1. Izvucite utikač mašine iz utičnice.

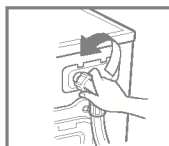

2. Skinite sa mašine kraj dovodnog creva koje je pričvršćeno na zadnjoj strani.

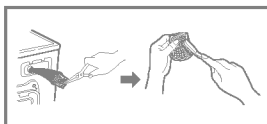

3. Izvucite filter i očistite ga četkicom za pranje.

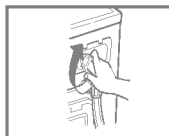

4. Vratite sve na mesto pa proverite curi li voda negde na spojevima.

■ ČIŠĆENJE FILTERA NA PUMPI ZA ODVOD VODE

- ▲ **UPOZORENJE:** Prvo uz pomoć creva za odvod vode izvucite svu zaostalu vodu pre nego što otvorite filter pumpe i uklonite to što je blokiralo osvod. Ukoliko je voda još vruća budite vrlo oprezni!

1. Otvorite poklopac filtera koji se nalazi na donjoj prednjoj strani mašine, uz pomoć novčića (①). Okrenite čep za odvod vode (②) da biste mogli izvući crevo.
2. Skinite čep sa odvodnog creva (②) i pustite da zaostala voda oteče iz njega u neku posudu. Kada sva voda otekne i crevo se isprazni tek onda odvrnite i filter na odvodnoj pumpi (③), okrećući ga u levu stranu.
3. Temeljno očistite filter (③). Kada završite vratite filter u prvobitni položaj a onda postavite i čep na crevo za odvod vode (②) i vratite poklopac filtera.

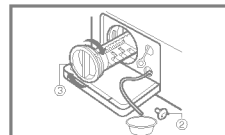
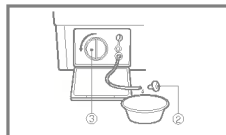
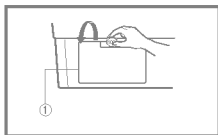

■ Čišćenje pregrade za deterdžente

- Izvucite pregradu za deterdžente povlačenjem prema sebi i na gore.
- Temeljno je operite u toploj vodi.
- Vratite pregradu na mesto.

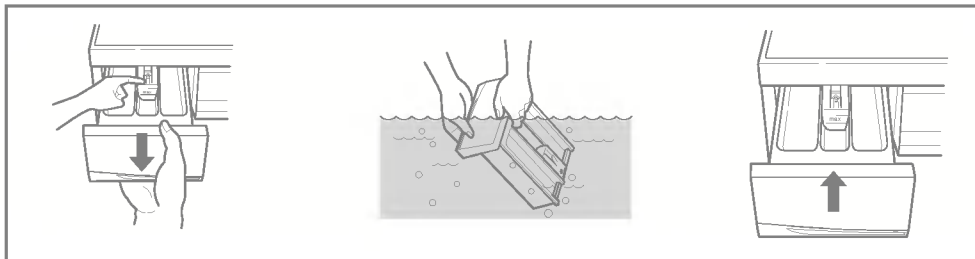

■ Čišćenje ležišta pregrade za deterdžente

- * Ostaci deterdžena mogu se nataložiti takođe i u ležištu pregrade te ih povremeno treba odstraniti četkicom.
- Kada završite čišćenje vratite pregradu na mesto i pustite jedan program pranja "na prazno", kako bi voda sve temeljno isprala.

■ Bujanj mašine

- Ako živite na području na kome je voda tvrda, naslage kamenca stvaraju se najčešće na mestima koje nemožete da vidite ili da lako dohvatite. Tokom vremena ove naslage mogu postati tolike da zapuše delove mašine i onda ćete morati da ih zamenite novim.
- Bujanj mašine izrađen je od nerđajućeg čelika, te mrlje od rđe mogu nastati zbog malih metalnih predmeta kao što su: spajalice, špenadle i sličnog, što zapadne i zadrži se u bubnju.
- Bujanj zato treba povremeno čistiti.
- Ukoliko koristite sredstva koja odstranjuju kamenac ili neka druga sredstva za čišćenje, uverite se prvo da li ih smete koristiti i za čišćenje bubnja.

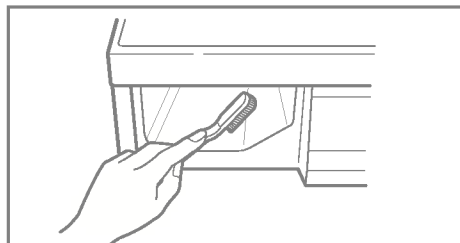

- * Sredstva za uklanjanje kamenca mogu sadržati elemente koji nagrizajuće deluju na neke delove mašine.
- * Mrlje sa bubnja uklanjajte isključivo sredstvima namenjenim za čišćenje nerđajućeg čelika.
- * Nikad ne koristite čeličnu vunu.

■ Čišćenje mašine

1. Spoljne površine

- Pravilno održavanje može produžiti vek trajanja Vaše mašine.
- Spoljne površine mašine čistite samo rastvorom blagih deterdženata u toploj vodi.
- Čim očistite, vodeći računa o tome da ne prolijete tečnost po mašini, prosušite površine suvom krpom.
- Izbegavajte uvek kontakt oštih predmeta i površina mašine.

VAŽNO : Nikada ne koristite rastvore sa metil-alkoholom ili nešto slično.

2. Unutrašnjost mašine

- Posle ciklusa pranja, obrišite vrata bubnja i njihov žleb, gumu i staklo. Ovi delovi moraju uvek biti suvi kako bi se vrata dobro zatvarala.
- Pustite jedan ciklus pranja "na prazno" kako bi vrela voda temeljno isprala mašinu.
- Ukoliko je potrebno, ponovite ceo proces.

VAŽNO : Naslage kamenca smete da čistite samo sredstvima koja su posebno namenjena mašinama za pranje veša.



■ Odmrzavanje mašine







• Ako ste mašinu ostavili na mestu gde je moguće da se pojave naslage leda zbog niskih temperatura, uradite sledeće, kako bi se izbeglo nastajanje trajne štete:

1. Zatvorite dovod vode u mašinu na slavini.
2. Otkaçite crevo sa slavine i pustite da sva voda oteče.
3. Uključite strujni kabl mašine u odgovarajuću utičnicu sa uzemljenjem.
4. Uspite oko 3,8 litara (1 galon) netoksičnog antifrizu u prazan bubanj. Zatvorite vrata.
5. Uključite dugme centrifuge i pustite da radi 1 minut, kako bi mašina izbacila svu vodu.
6. Isključite mašinu iz utičnice, osušite unutrašnjost bubnja i zatvorite vrata.
7. Izvucite pregradu za deterdžente. Osušite ležište pregrade i vratite je na mesto.
8. Podignite mašinu u njen pravilan položaj.
9. Kako biste temeljno isprali mašinu pustite ceo ciklus pranja "na prazno" sa deteržentom ali bez veša.

* **VAŽNO:** Ovi modeli mašine za pranje veša opremljeni su posebnim sistemom za detekciju eventualnih kvarova čim se oni pojave, kako bi se omogućilo blagovremeno reagovanje. Uvek kada iskrсне neki problem u radu mašine za pranje veša, pre nego što pozovete servisera proverite da se rešenje, možda, ne pojavljuje u sledećoj tabeli. Ukoliko nije u pitanju ništa od navedenog, nemojte pokušavati da samostalno utvrdite i otklonite kvar, već obavezno pozovite ovlašteni servis.

PROBLEM	TREBA DA PROVERITE	MOGUĆE REŠENJE
Čuje se škripanje i krckanje, zujanje ili ima vibracija	<ul style="list-style-type: none"> • Nešto je u bubnju ili je filter zapušen. • Ako ima mnogo veša obično se čuje zvuk tupog udaranja. • Da li ste uklonili transportnu blokadu? • Da li je nivelacija dobra? 	<ul style="list-style-type: none"> • Isključite mašinu i proverite bubanj i pumpu. • Možda buku izaziva debalans u bubnju pa bolje rasporedite veš. • Ako se buka nastavi pozovite servisera. • Morate ukloniti transportnu blokadu i dobro nivelisati mašinu.
Voda curi. Mnogo pene. Mašina ne prima vodu ili je prima vrlo sporo. Mašina ne izbacuje vodu ili je izbacuje sporo.	<ul style="list-style-type: none"> • Da filter na odvodnom crevu nije zapušen? • Na kojoj visini je odvodno crevo? • Da crevo nije zamrzlo? • Da li je slavina otvorena? • Da li su creva celom dužinom slobodna? 	<ul style="list-style-type: none"> • očistite temeljno filter na odvodnom crevu. • Proverite crevo čitavom dužinom i postavite ga pravilno, kao što je opisano. • Otopite ga u toploj vodi. • Otvorite slavinu.
Mašina se ne uključuje Ne uključuje se centrifuga	<ul style="list-style-type: none"> • Da li ste uključili dugme "POWER"? • Da li je utikač u utičnici? • Da li je napon struje dovoljan? • Da nije iskočio osigurač? • Da li su vrata dobro zatvorena? 	<ul style="list-style-type: none"> • uključite ga. • Uključite je. • Koristite isključivo odgovarajuću 220-240V utičnicu sa uzemljenjem. • Zamenite ga. • Zatvorite vrata i pritisnite START/PAUSE dugme. Posle toga trebaće nekoliko minuta da mašina počne sa radom.
Ne otvaraju se vrata		<ul style="list-style-type: none"> • Kada se mašina uključi, iz sigurnosnih razloga vrata se automatski zaključavaju. Kada se rad mašine završi sačekajte još minut ili dva da sigurnosni mehanizam otključa vrata.

PROBLEM	TREBA DA PROVERITE	MOGUĆE REŠENJE
Produžilo se vreme pranja		<ul style="list-style-type: none"> • Vreme pranja zavisi od količine i tipa veša, temperature pranja, pritiska vode, kao i od drugih uslova. • Ukoliko sistem detektuje debalans tereta u bubnju ili je uključen program ispiranja pene, procenjeno trajanje ciklusa pranja može biti produženo. • Sipajte samo od proizvođača preporučenu količinu. • Koristite samo proverene vrste deterdženta.
	<ul style="list-style-type: none"> • Da slavina za dovod vode nije zatvorena? • Da voda nije zaleđena? • Da pritisak vode nije nizak ili je filter za dovod vode zapušten? 	<ul style="list-style-type: none"> • Otvorite slavinu. • Otopite slavinu kao što je opisano na str. 13. • Otkaçite crevo za dovod vode I temeljno očistite filter kao što je opisano na str. 12.
	<ul style="list-style-type: none"> • Da filter na odvodnom cevju nije zapušten? • Da odvodno crevo nije savijeno, uklješteno ili postavljeno visoko? • Da odvodno crevo nije zapušteno? • Da odvodno crevo nije zaleđeno? 	<ul style="list-style-type: none"> • Očistite filter kao što je opisano na str. 12. • Postavite ga pravilno, kao što je objašnjeno na str. 5. • Očistite ga. • Otopite ga kao što je objašnjeno na str. 13.
	<ul style="list-style-type: none"> • Da sav veš nije nagomilan na jednoj strani bubnja? • Da li je nivelisanje dobro urađeno? 	<ul style="list-style-type: none"> • Rasporedite odeću u bubnju ravnomerno. • Pritisnite "START/PAUSE" dugme. • Ukoliko se ovo dogodi posle ispiranja ili centrifuge pozovite servisera.

PROBLEM	TREBA DA PROVERITE	MOGUĆE REŠENJE
	 <ul style="list-style-type: none"> • Da li su vrata mašine otvorena? 	<ul style="list-style-type: none"> • zatvorite vrata. • Ako na ekranu još uvek svetli "dE" pozovite servisera.
		<ul style="list-style-type: none"> • isključite dovod struje u mašinu I pozovite servisera.
	<ul style="list-style-type: none"> • Ukoliko mašina primi više vode od količine koja joj je potrebna na ekranu će se pojaviti ovaj znak "FE". 	<ol style="list-style-type: none"> 1. Zatvorite dovod vode na slavini. 2. Isključite mašinu iz struje na dugmetu "POWER" I na utičnici. 3. Pozovite servisera.
	<ul style="list-style-type: none"> • Ukoliko senzor za određivanje potrebne količine vode otkáže na ekranu će se pojaviti znak "PE". 	
	<ul style="list-style-type: none"> • Preopterećenje motora. 	
	<ul style="list-style-type: none"> • Preopterećenje motora. 	