



INSTRUKCJA OBSŁUGI

PRALKA AUTOMATYCZNA
WD-1080F(H)D/ WD-1085F(H)D
WD-1280F(H)D/ WD-1285F(H)D
WD-1480F(H)D/ WD-1485F(H)D

Przed rozpoczęciem użytkowania pralki proszę dokładnie zapoznać się z instrukcją obsługi. Instrukcję należy trzymać w takim miejscu, aby zawsze była łatwo dostępna.





Duży zbiornik

Dzięki zastosowaniu przez LG dużego zbiornika, do tej pralki można włożyć o 40% większy wsad niż do pralki konwencjonalnej. Duży zbiornik zwiększa też wydajność prania.



Ekonomiczny inteligentny system prania

Inteligentny system prania wykrywa wielkość wsadu i temperaturę wody i zależnie od tego, określa optymalny poziom wody i czas prania w celu zminimalizowania zużycia energii elektrycznej i wody.

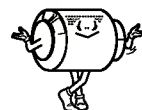

System napędu bezpośredniego

Zaawansowany technologicznie, bezszczotkowy silnik prądu stałego napędza bęben pralki bezpośrednio, bez stosowania paska klinowego i koła pasowego.

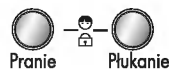

Zabezpieczenie przed dziećmi

System zabezpieczenia przed dziećmi został opracowany aby uniemożliwić dzieciom naciskanie przycisków i zmianę programu w czasie pracy pralki.



System sterowania głośnością wirowania

Dzięki wykrywaniu wielkości wsadu i jego wyważeniu pranie jest rozkładane równomiernie w bębnie, przez co minimalizuje się hałas podczas wirowania.



Automatyczne uruchomienie

Jeżeli pralka zostanie wyłączona na skutek zaniku zasilania, zostanie ona automatycznie włączona od miejsca, w którym pranie zostało przerwane.

Bezpieczeństwo użytkownika	3
Dane techniczne	4
Instalacja	5
Przygotowanie do prania	11
Stosowanie środków piorących	12
Programy prania	13
Użytkowanie pralki	14
Konserwacja pralki	21
Problemy - sposoby ich rozwiązywania	24
Warunki Gwarancji	27



B

PRZED UŻYCIEM PRZECZYTAĆ CAŁĄ INSTRUKCJĘ

OSTRZEŻENIE: Wskazówek zawartych w niniejszej instrukcji należy przestrzegać w celu zminimalizowania ryzyka powstania pożaru lub eksplozji, porażenia prądem elektrycznym oraz aby zapobiec zniszczeniu własności, zranieniu lub utracie życia.

WAŻNE WSKAZÓWKI DOTYCZĄCE BEZPIECZEŃSTWA

UWAGA: W celu zminimalizowania ryzyka powstania pożaru, porażenia prądem elektrycznym lub zranienia osób, podczas użytkowania pralki należy przestrzegać następujących wskazówek:

- Nie należy instalować ani przechowywać pralki w miejscach narażonych na działanie czynników pogodowych.
- Nie wolno bawić się elementami regulacyjnymi.
- Nie wolno samemu naprawiać ani wymieniać jakiejkolwiek części pralki. Jeżeli nie jest to wyraźnie zalecane w instrukcjach dotyczących konserwacji wyrobu, nie wolno przystępować do czynności serwisowych pralki.
- Przestrzeń wokół i pod pralką należy utrzymywać wolną od materiałów łatwopalnych, jak szmaty, papier, chemikalia, itp.
- W przypadku korzystania z urządzenia przez dzieci lub w ich pobliżu, należy zachować szczególną ostrożność. Nie należy pozwalać dzieciom na zabawę urządzeniem lub w jego wnętrzu.
- Nie pozostawiać otwartych drzwi pralki. Otwarte drzwi mogą stanowić zachętę dla dzieci do wieszania się na nich lub wejścia do środka pralki.
- Nigdy nie sięgać do pralki, jeżeli bęben się obraca. Należy poczekać, aż się całkowicie zatrzyma. Pranie może zmniejszyć ognioodporność tkanin.
- Nie wolno prać ani suszyć maszynowo tkanin, które były czyszczone, prane, nasączone lub poplamione substancjami łatwopalnymi lub wybuchowymi (jak wosk, olej, farba, benzyna, odtłuszczacze, rozpuszczalniki do prania chemicznego, nafta, itp.), które mogą się zapalić lub eksplodować.
- Dokładnie przestrzegać wskazówek producentów dotyczących prania i czyszczenia odzieży.
- Nie trząskać drzwiami pralki ani nie próbować otwierać ich na siłę, gdy są zamknięte. Może to być przyczyną uszkodzenia pralki.
- W celu zminimalizowania możliwości porażenia prądem elektrycznym, należy przed przystąpieniem do konserwacji lub czyszczenia pralki odłączyć urządzenie od zasilania elektrycznego lub wyłączyć bezpiecznik albo wyłącznik obwodu.

Nigdy nie wolno używać urządzenia, jeżeli jest ono uszkodzone, działa niepoprawnie albo brakuje lub są pęknięte jego części, włączając w to wtyczkę elektryczną.

NALEŻY ZACHOWAĆ NINIEJSZE INSTRUKCJE

INSTRUKCJE ODNOŚNIE POŁĄCZENIA OCHRONNEGO

Niniejsze urządzenie musi być podłączone do obwodu ochronnego (lub być uziemione). W przypadku wadliwego działania lub przebicia, obwód ochronny zmniejsza ryzyko porażenia prądem elektrycznym. Urządzenie to jest wyposażone w przewód zasilający posiadający przewód ochronny i wtyczkę z bolcem zerującym. Wtyczka musi być włączona do odpowiedniego gniazda posiadającego poprawnie zainstalowany i podłączony (zgodnie z lokalnymi przepisami) obwód ochronny.

- Nie stosować przedłużaczy, ponieważ powoduje to przerwanie obwodu ochronnego.
- Jeżeli nie dysponujemy odpowiednim gniazdem, należy skonsultować się z wykwalifikowanym elektrykiem.

UWAGA: Nieprawidłowe podłączenie przewodu ochronnego może spowodować niebezpieczeństwo porażenia prądem elektrycznym. W przypadku jakichkolwiek wątpliwości, należy zlecić wykwalifikowanemu elektrykowi sprawdzenie, czy urządzenie ma prawidłowo podłączony obwód ochronny. Nie modyfikować wtyczki dostarczonej wraz z urządzeniem. Jeżeli nie pasuje ona do gniazda, instalację odpowiedniego gniazda należy zlecić wykwalifikowanemu elektrykowi.



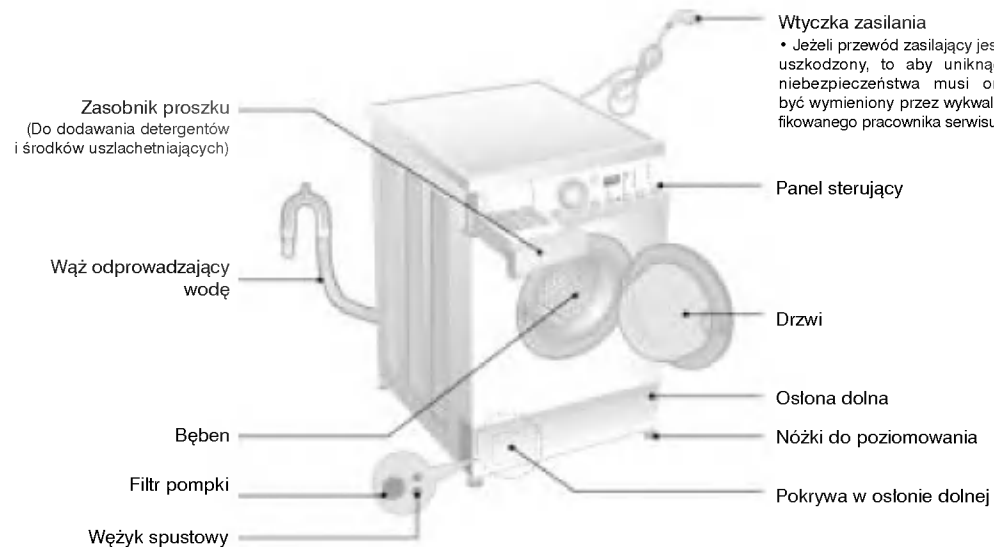

- Typ : Pralka automatyczna ładowana od przodu
- Zasilanie : 220-240V~, 50Hz
- Wymiary : 600 mm (S) x 600 mm (G) x 850 mm (W)
- Ciężar : 65 kg
- Pojemność bębna : 7 kg
- Grzałka : 2100 W
- Prędkość wirowania : wyłączane/400/600/800/1000 obr/min [WD-1080F(H)D/WD-1085F(H)D]
: wyłączane/400/800/1000/1200 obr/min [WD-1280F(H)D/WD-1285F(H)D]
: wyłączane/400/800/1000/1400 obr/min [WD-1480F(H)D/WD-1485F(H)D]
- Zużycie wody : 75 l (10,7 l/kg)
- Dopuszczalne ciśnienie wody : 30 – 1000 kPa

Z uwagi na poprawę jakości wyrobu, jego wygląd i dane techniczne mogą ulec zmianie bez powiadomienia.

Wyposażenie

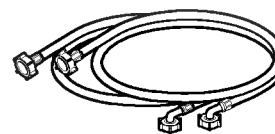

Wąż doprowadzający wodę (zimna)
*opcja: ciepła/ zimna

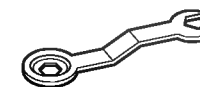

Klucz płaski



Instalować i przechowywać w miejscu nie narażonym na temperatury poniżej 0°C oraz na czynniki pogodowe. Pralkę należy podłączyć do przewodu ochronnego zgodnie z wszelkimi obowiązującymi przepisami.

W przypadku instalacji pralki na podłożu pokrytym wykładziną, nie wolno dopuścić do tego, aby wykładzina zasłaniała otwory w podstawie pralki.

Zabezpieczenia transportowe

W celu zabezpieczenia pralki w transporcie, zastosowano specjalne 4 blokady transportowe.

Zdejmowanie zabezpieczeń transportowych

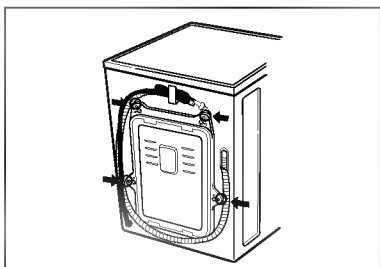

1. Przed rozpoczęciem użytkowania pralki należy usunąć blokady transportowe.

Jeżeli nie zostaną one usunięte, może to spowodować wibracje, hałas i nieprawidłowe działanie.

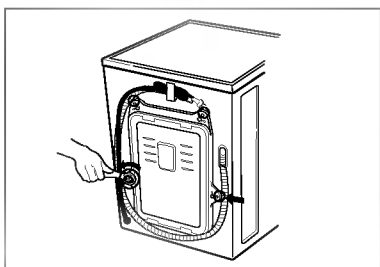
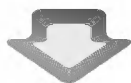

2. Przy pomocy dołączonego klucza odkręcić 4 blokady.

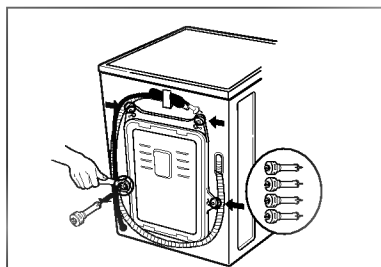

3. Wyjąć wszystkie blokady wraz z gumowymi korkami lekko obracając za korek. Blokady i klucz zachować na przyszłość.

W przypadku ponownego transportu urządzenia blokady należy założyć z powrotem.

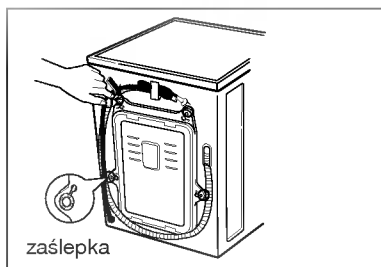
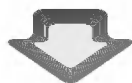

4. W otwory włożyć zaślepki.



Wymagania odnośnie miejsca instalacji

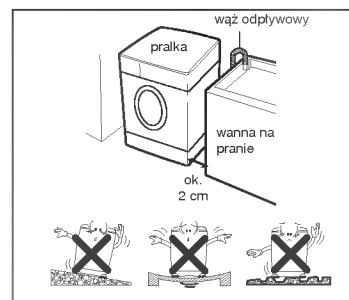

Poziome podłoże:

Dopuszczalne nachylenie całej pralki wynosi 1°.

Gniazdo zasilania:

Musi znajdować się nie dalej niż 1,5m od pralki. Nie przeciążać gniazda podłączając więcej niż 1 urządzenie.

Odległości od pralki:

Wymagane jest zachowanie odległości od ściany, drzwi i podłogi. (10 cm z tyłu/ po 2 cm ze strony lewej i prawej)

W żadnym wypadku nie stawiać ani nie przechowywać bielizny na pralce. Może to uszkodzić lakier lub elementy sterowania.

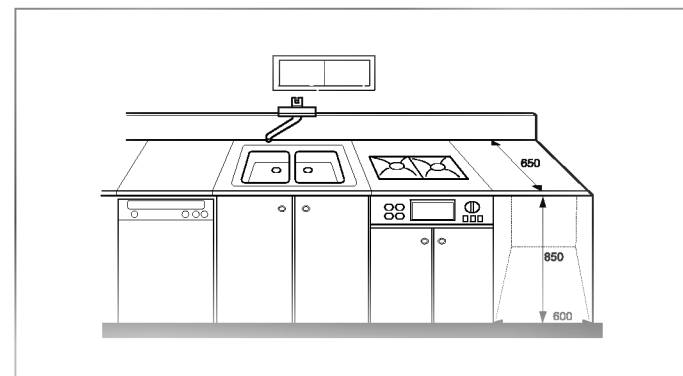

Połączenia elektryczne

- Nie stosować przedłużaczy ani rozgałęźników.
- Jeżeli przewód zasilający jest uszkodzony, to aby uniknąć niebezpieczeństwa musi on być wymieniony przez wykwalifikowanego pracownika serwisu.
- Po użyciu zawsze odłączać pralkę od zasilania i zakręcać kran doprowadzający wodę.
- Pralkę należy podłączyć do gniazda z obwodem ochronnym (zerowaniem) zgodnie z obowiązującymi przepisami.

Uwaga: Jeżeli urządzenie jest zasilane poprzez zestaw przedłużaczy lub z przenośnego urządzenia zasilającego, to przewód, zestaw przedłużaczy lub przenośne urządzenie zasilające powinny być umiejscowione tak, aby nie było do nich dostępu wilgoci ani możliwości ochlapania wodą. Jeżeli urządzenie stacjonarne jest wyposażone w przewód zasilający i wtyczkę, instrukcja stanowi, że urządzenie to powinno być ustawione tak, aby zapewnić dostęp do wtyczki.

Podłączenie węża doprowadzającego wodę

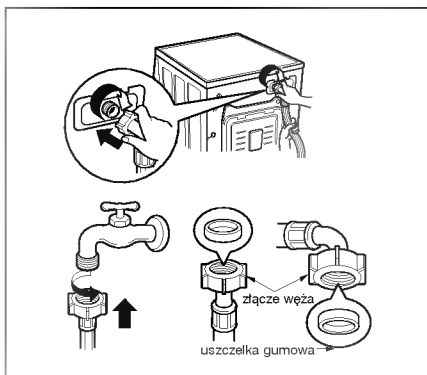

- Ciśnienie wody w sieci wodociągowej musi zawierać się w zakresie 30 – 1000 kPa.
- Podczas przykręcania węża do zaworu nie przekręcać za mocno.
- Jeżeli ciśnienie wody jest większe niż 1000 kPa, należy zamontować reduktor.
- Do węża doprowadzającego wodę dołączone są dwie uszczelki zainstalowane wewnątrz złączy (w celu zapobiegania wyciekom wody).
- Należy sprawdzić szczelność połączeń pralki poprzez odkręcenie w pełni kranu.
- Okresowo należy sprawdzać stan węża i wymieniać go w razie potrzeby. Należy się upewnić, że wąż nie jest załamany ani ściśnięty.

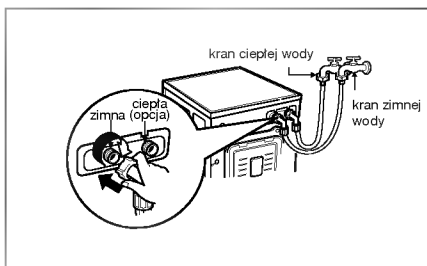

- *Gdy pralka jest wyposażona w dwa zawory.*
- Wąż z czerwonym złączem jest przeznaczony do podłączenia do kranu z ciepłą wodą.
- Jeżeli pralka ma dwa zawory, poprzez wykorzystanie zaworu ciepłej wody ogranicza się zużycie energii elektrycznej.

Podłączenie węża doprowadzającego wodę (normalny kran bez gwintu i wąż przykręcany).

1. W celu podłączenia kranu odkręcić wkręt mocujący.

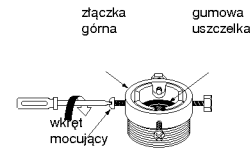

2. Wcisnąć złączkę tak, aby gumowa uszczelka mocno stykała się z kranem. Następnie przymocować ją 4 wkrętami.

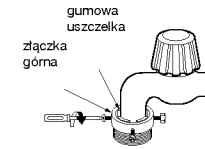

3. Wąż doprowadzający wodę wcisnąć pionowo do góry tak, aby gumowa uszczelka całkowicie węża przylegała całkowicie do kranu, a następnie dokręcić obracając w prawo.

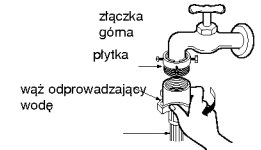

Podłączenie węża doprowadzającego wodę (normalny kran bez gwintu i wąż z szybkozłączem)

1. Odkręcić wkręt mocujący złączki górnej.

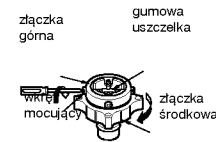

2. Wcisnąć górną złączkę tak, aby gumowa uszczelka mocno stykała się z kranem. Następnie przymocować ją 4 wkrętami.

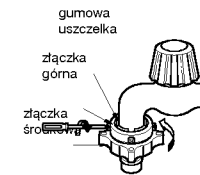

3. Naciskając na płytkę podłączyć wąż doprowadzający wodę.

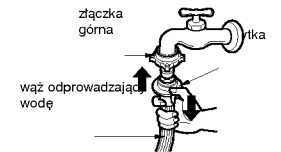

• W przypadku, gdy średnica kranu jest duża, usunąć wkładkę.

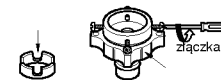

• Obrócić złączkę środkową tak, aby woda nie wyciekała.

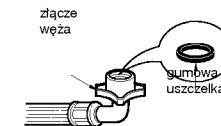

• W celu odłączenia węża doprowadzającego wodę od złączki środkowej zakręcić kran. Następnie, naciskając na płytkę, pociągnąć za wąż do dołu.



Użyto kranu poziomego	
Kran poziomy	
Kran z wylewką	
Kran kanciasty	

• Upewnić się, że gumowa uszczelka znajduje się wewnątrz złącza węża.

• W wyposażeniu pralki znajdują się tylko podłączenia do zimnej wody.
• Należy się upewnić, że wąż nie jest załamany ani popękany.

Instalacja węża odpływowego

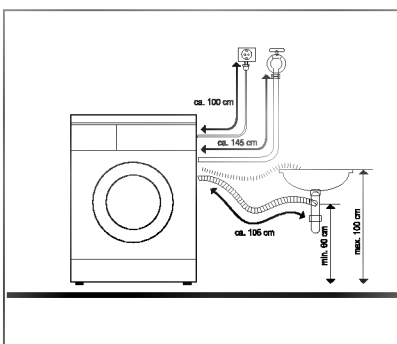
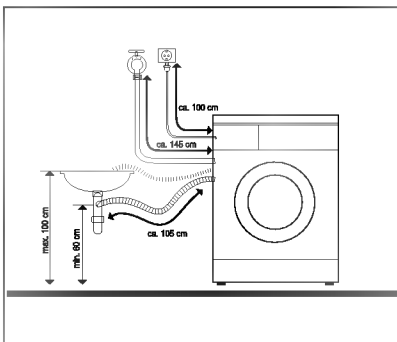

- Wąż odprowadzający wodę powinien być umieszczony nie wyżej niż 100 cm od podłogi.
- Prawidłowe zabezpieczenie węża odprowadzającego wodę zabezpieczy podłogę przed zniszczeniem z powodu wycieku wody.
- Jeżeli wąż odprowadzający wodę jest za długi, nie należy go wpychać do pralki. Spowoduje to nadmierny hałas.

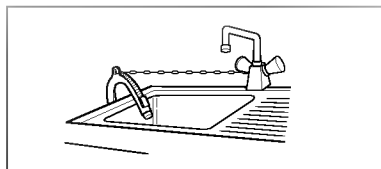

- Odpływ węża należy dobrze zabezpieczyć przy pomocy linki.
- Prawidłowe zabezpieczenie węża odprowadzającego wodę uchroni podłogę przed zniszczeniem z powodu wycieku wody.

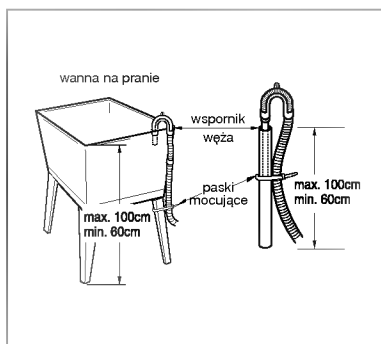

Poziomowanie pralki

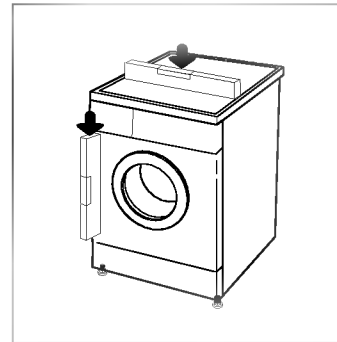

1. Prawidłowe wypoziomowanie pralki zapobiega nadmiernemu hałasowi i drganiom. Urządzenie należy zainstalować na twardym i równym podłożu (najlepiej w rogu pomieszczenia).

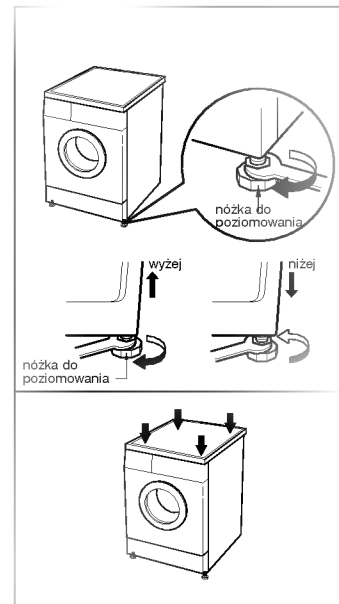

2. Jeżeli podłoga jest nierówna, należy wyregulować wysokość nóżek do poziomowania (nie podkładać pod nóżki kawałków drewna itp.). Upewnij się, że wszystkie nóżki stoją pewnie na podłożu i sprawdzić wypoziomowanie (użyć poziomicy).

* Sprawdzenie stabilności

Gdy naciskamy na pralkę w narożnikach po przekątnej blatu, pralka w ogóle nie powinna się kołysać (sprawdzić po obu przekątnych). Jeżeli pralka daje się poruszyć, należy ponownie wyregulować nóżki.



1. Informacje o sposobie prania.

Należy zwracać uwagę na informacje dotyczące sposobu prania umieszczone na etykietach odzieży. Mówią one o rodzaju tkaniny i sposobie prania.

2. Sortowanie

W celu uzyskania jak najlepszych wyników prania posortować odzież na grupy, które mogą być prane razem. Różne rodzaje tkanin powinny być prane na różne sposoby – potrzebują innej temperatury wody i prędkości wirowania. Zawsze należy oddzielić kolory ciemne od kolorów jasnych i tkanin białych. Prac je oddzielnie, ponieważ kolory i kłaczki z tkanin mogą się wzajemnie przenosić powodując np. zafarbowanie tkanin białych. Jeżeli to możliwe, należy unikać prania razem tkanin mocno i lekko zabrudzonych.

zabrudzone (mocno, normalnie, lekko)	Posortować ubrania zależnie od stopnia zabrudzenia.
kolory (białe, jasne, ciemne)	Oddzielić tkaniny białe od kolorowych.
strzępienie się (wytworzące, przyjmujące)	Ubrania strzępiące się oddzielić od łatwo przyjmujących kłaczki.

3. Czynności przed załadowaniem prania

Pogrupować ubrania duże i małe. Najpierw załadować duże. Nie powinno ich być więcej niż połowa całego wsadu.

Nie prać pojedynczych ubrań. Może to spowodować niewyważenie wsadu. Dodać dwa lub trzy podobne.

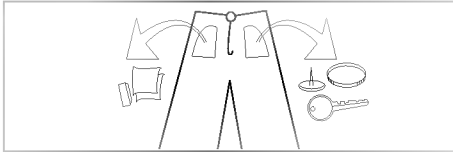

Sprawdzić, czy wszystkie kieszenie są puste. Ich zawartość, jak gwoździe, spinki do włosów, zapalki, długopisy, monety lub klucze mogą uszkodzić ubrania lub pralkę.

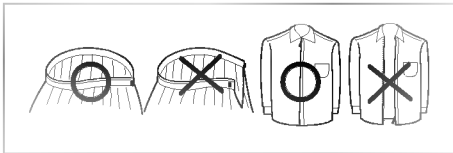

Zamknąć zamki błyskawiczne, zapiąć guziki lub haftki, aby nie zaczepiały o inne ubrania.

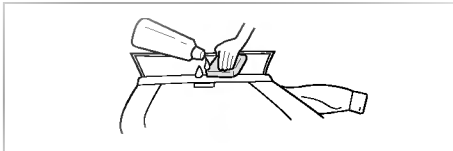

Przed praniem nanieść na szczególnie brudne miejsca, jak kołnierzyki lub mankiety, nieco roztworu detergentu. Pomoże to w lepszym usunięciu brudu.



Dodawanie środków piorących i zmiękczających

1. Szuflada dozownika

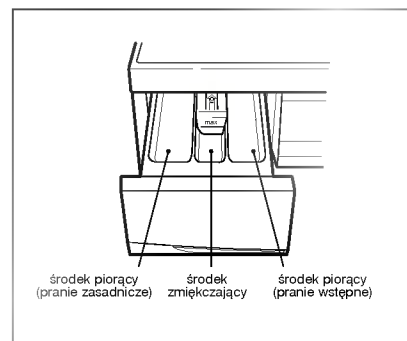

Tylko pranie zasadnicze
Pranie zasadnicze i wstępne

2. Dozowanie środków zmiękczających.

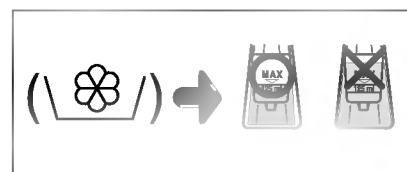

- Środka zmiękczającego nie należy nalewać powyżej oznaczenia maksimum. Przepelnienie może spowodować zbyt wczesne pobranie tego środka do prania, co może skutkować zaplamieniem odzieży.
- Nie należy pozostawiać środka uszlachetniającego w komorze zasobnika dłużej niż 2 dni – środek ten może zaschnąć.
- Środek jest automatycznie dodawany do ostatniego płukania.
- Nie należy otwierać zasobnika podczas pobierania wody.
- Nie stosować rozpuszczalników (benzyna, itp.)

3. Dozowanie środków piorących

- Środek piorący powinien być stosowany zgodnie z instrukcją podaną przez jego producenta.
- Jeżeli środek piorący zostanie zastosowany w zbyt dużej ilości, wytworzy się zbyt dużo piany i osiągnięty zostanie gorszy rezultat prania. Może to również spowodować nieprawidłowe działanie pralki.
- Do prania stosować wyłącznie proszki przeznaczone do pralek automatycznych.

Ilość proszku użytego do prania może zależeć od temperatury wody, jej twardości, wielkości i poziomu zabrudzenia odzieży do prania. W celu uzyskania najlepszych rezultatów, unikać wytwarzania zbyt dużej ilości piany.

UWAGA: Nie stosować środka zmiękczającego bezpośrednio na tkaniny.

* Porady

Wsad maksymalny: wg zaleceń producenta
wsad częściowy: 3/4 normalnej ilości
wsad minimalny: 1/2 ilości używanej z pełnym wsadem

- Środek piorący jest pobierany z dozownika na początku cyklu prania.

Programy prania zalecane zależnie od rodzaju bielizny.

* () : WD-1080(5)F(H)D/WD-1280(5)F(H)D

Program	Rodzaj tkaniny	Temp. wody (opcja)	Opcje	Maksymalny wsad	Zużycie wody [l]	Zużycie energii [kWh]	Czas prania [min]
Bawełna	Tkaniny kolorowe (koszule, koszule nocne, piżamy...) i lekko zabrudzone białe bawełniane (podkoszulki...)	60°C (zimna, 30°C, 40°C, 95°C)	Zasadnicze + Wstępne	7 kg	75	1,33	163 (159)
				5 kg	65	1,24	163 (159)
				2 kg	52	1,22	153 (149)
Bawełna-Eco	Jak w przypadku Bawełny	60°C (40°C.)	Zasadnicze + Wstępne	7 kg	75	1,4	178
				5 kg	65	1,2	178
				2 kg	48	1,0	163
Syntetyczne	Tkaniny poliamidowe, akrylowe, poliestrowe.	40°C (zimna, 30°C, 60°C)	Zasadnicze + Wstępne	4 kg	60	0,5	92
				2 kg	48	0,4	
Delikatne	Delikatne tkaniny łatwe do uszkodzenia (jedwab, firanki...)	30°C (zimna, 40°C)	Zasadnicze	3 kg	60	0,5	67
				1 kg	48	0,3	
Włna	Wyroby z czystej wełny przeznaczone do prania w pralce.	30°C (zimna 40°C)	Zasadnicze	2kg	52	0,3	61
				1kg	48	0,2	
Pranie ręczne	Dotyczy tkanin wymagających prania ręcznego	Zimna (30°C, 40°C)	Zasadnicze	2kg	52	0,03	60
				1kg	48	0,01	
Program szybki 30'	Tkaniny kolorowe lekko zabrudzone	30°C (Zimna, 40°C)	Zasadnicze	5 kg	48	0,3	30
				2 kg	40	0,2	

• **Pranie wstępne:**

Zalecane przy praniu bielizny mocno zabrudzonej, dostępne w programach: Bawełna-Eco, Bawełna, Syntetyczne.

• **Temperatura wody:**

Wybrać temperaturę wody. Zawsze należy postępować zgodnie z zaleceniami producenta odzieży zamieszczonymi na ubraniu lub w instrukcji.

Zużycie energii na etykiecie energetycznej zostało podane dla cyklu prania Bawełny w temp. 60°C w oparciu o normę EN60456

1. Program podstawowy (Bawełna)

- Nacisnąć przycisk **Zasilanie**.
 - Przycisnąć przycisk **Start/ Pauza**.
 - Parametry początkowe
 - *Pranie: tylko pranie zasadnicze*
 - *Płukanie: 3 razy*
 - *Wirowanie: 1400 obr./min (1200, 1000 obr./min)*
 - *Temperatura wody: 60°C*
- Program: Bawełna

2. Wybór ręczny

- Nacisnąć przycisk **Zasilanie**.
 - Przyciskając odpowiednie przyciski wybrać żądane parametry prania.
- Sposób wyboru różnych parametrów opisany jest na str. 15-20.*
- Nacisnąć przycisk **Start/ Pauza**.

3. Sygnał dźwiękowy

Włączenie/wyłączenie sygnału dźwiękowego następuje poprzez jednoczesne naciśnięcie przycisków: Wirowanie i Temperatura.

Funkcja dźwiękowa może być wybrana w dowolnym momencie i automatycznie anulowana w przypadku zaburzenia zasilania.

Działa również w przypadku, gdy zasilanie jest wyłączone.

4. Automatyka wagowa

Pozwala dokładnie dopasować ilość pobranej wody do rodzaju tkanin i ciężaru pranej bielizny. Mniejsze ilości prane są przy mniejszym zużyciu wody, co z kolei pozwala oszczędzić energię.



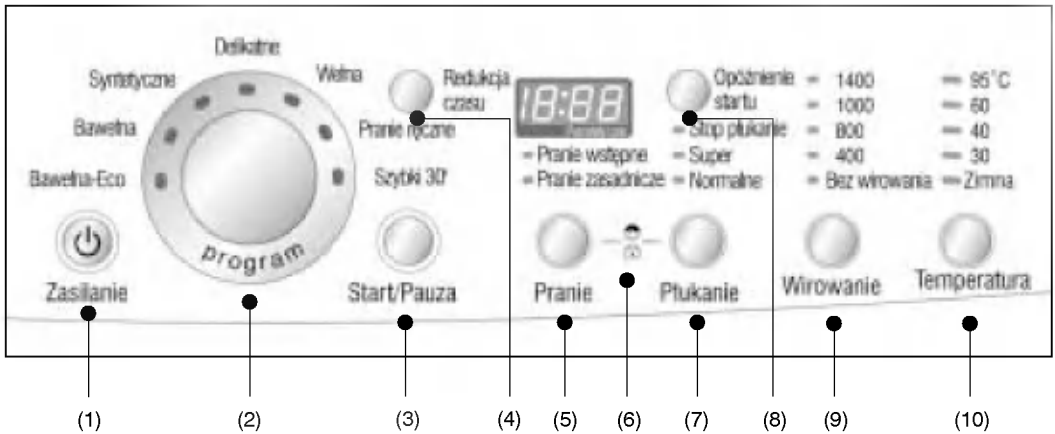

- (1) przycisk: Zasilanie
- (2) pokrętło: Program
- (3) przycisk: Start/Pauza
- (4) przycisk: Redukcja czasu
- (5) przycisk: Pranie
- (6) Zabezpieczenie przed dziećmi
- (7) przycisk: Płukanie
- (8) przycisk: Opóźnienie startu
- (9) przycisk: Wirowanie
- (10) przycisk: Temperatura

Zasilanie



W celu włączenia lub wyłączenia pralki użyć przycisku **Zasilanie**.
Przycisk ten jest używany także do skasowania funkcji **Opóźnienie startu**.

Program podstawowy

Po wciśnięciu przycisku Zasilanie pralka jest gotowa do rozpoczęcia programu Bawełna. Inne parametry prania podano poniżej.
Jeżeli nie chcemy zmieniać tych parametrów, po prostu należy nacisnąć przycisk **Start/ Pauza** i pralka rozpocznie cykl prania.

Program podstawowy:
WD-1480F(H)D/1485F(H)D
program Bawełna/ pranie zasadnicze/ płukanie normalne/ 1400 obr./min | 60°C
WD-1280F(H)D/1285F(H)D
program Bawełna/ pranie zasadnicze/ płukanie normalne/ 1200 obr./min | 60°C
WD-1080F(H)D | 1085FHD
program Bawełna/ pranie zasadnicze/ płukanie normalne/ 1000 obr./min | 60°C

Program

Dostępnych jest 7 programów w zależności od rodzaju prania:

- Bawełna-Eco
- Bawełna
- Syntetyczne
- Delikatne
- Włna
- Pranie ręczne
- Szybki 30'



1. Wybór programu

Po naciśnięciu przycisku **Start/Pauza** automatycznie zostanie wybrany program Bawełna.

Po naciśnięciu przycisku Program, poszczególne programy będą wybrane w następującym porządku: Bawełna Eco -> Bawełna -> Syntetyczne -> Delikatne -> Włna -> Pranie ręczne -> Szybki 30'

Zależnie od rodzaju odzieży należy wybrać odpowiedni program (patrz strona 13).



Start/Pauza



1. Start

Do włączania lub zatrzymania cyklu prania służy przycisk **Start/Pauza**.

2. Pauza

Jeżeli potrzeba na chwilę przerwać cykl prania, należy nacisnąć przycisk **Start/ Pauza**.

Zasilanie pralki jest automatycznie wyłączone po upływie 4 minut od wciśnięcia tego przycisku powodującego przerwanie cyklu.

Redukcja czasu

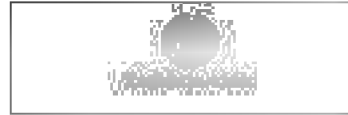

Opcja Redukcja czasu stosowana jest w celu skrócenia czasu prania w poszczególnych programach.

W celu jej wybrania należy nacisnąć przycisk Redukcja czasu przed uruchomieniem programu prania.

Opcja nie jest dostępna z programem Szybki 30'.



Pranie

- Pranie wstępne
- Pranie zasadnicze



Pranie

Poprzez naciśnięcie przycisku Pranie można wybrać jeden z dostępnych typów:

- **Pranie zasadnicze**
- **Pranie wstępne + pranie zasadnicze**

Pranie zasadnicze - zalecane jest do prania bielizny lekko i średnio zabrudzonej.

Pranie wstępne + pranie zasadnicze zalecane przy praniu bielizny mocno zabrudzonej.
Pranie wstępne dostępne jest w programach: Bawelna-Eco, Bawelna, Syntetyczne.

Zabezpieczenie przed dziećmi

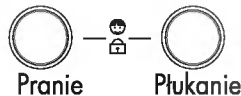

Pranie

Płukanie

Funkcji tej używamy, jeżeli chcemy, aby w czasie działania pralki wszystkie przyciski były zablokowane w celu uniemożliwienia dzieciom dokonania zmian ustawień.

1. Zabezpieczenie przed dziećmi

System zabezpieczenia przed dziećmi może być włączony poprzez jednoczesne naciśnięcie przycisków **Pranie i Płukanie**.



Gdy zabezpieczenie przed dziećmi jest włączone, żadne przyciski nie są czynne.

W celu wyłączenia funkcji zabezpieczenia przed dziećmi należy ponownie jednocześnie nacisnąć przyciski **Pranie i Płukanie**.



Jeżeli chcemy zmienić program, gdy funkcja zabezpieczenia przed dziećmi jest włączona, należy

1. Nacisnąć jednocześnie przyciski **Pranie i Płukanie**.
2. Nacisnąć przycisk **Start/ Pauza**.
3. Zmienić na żądany program i wcisnąć przycisk **Start/ Pauza**.



Zabezpieczenie przed dziećmi może być włączone w dowolnym momencie i jest automatycznie kasowane, gdy wystąpi błąd działania lub cykl się zakończy. Funkcja ta działa również, gdy zasilanie jest wyłączone.

1. Płukanie

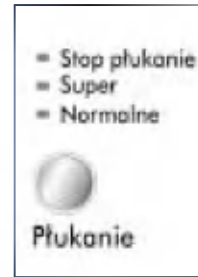

Poprzez naciśnięcie przycisku **Płukanie** można wybrać pożądany typ:

- Normalne
- Super
- Normalne + Stop płukanie
- Super + Stop płukanie

1. Normalne

Dla programów: Bawełna-Eco, Bawełna, Syntetyczne przewidziano 3 płukania

Dla programów Wełna, Pranie ręczne, Szybki 30', Delikatne przewidziano 2 płukania

2. Super

Płukanie normalne w zależności od programu + 1 dodatkowe płukanie.

Jest stosowane, gdy dodatkowe płukanie niezbędne jest do wypłukania nadmiaru piany i środka piorącego.

3. Opóźnienie startu

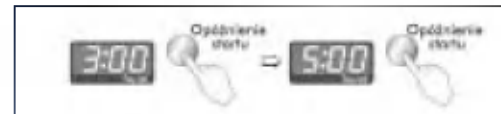

Przygotowanie pralki przed wybraniem funkcji „Opóźnienie startu”.

- Odkręcenie kranu.
- Załadownię białizny do bębna i zamknięcie drzwi.
- Umieszczenie w zasobniku środka piorącego i zmiękczającego.

Ustawianie czasu opóźnienia

- Nacisnąć przycisk **Zasilanie**,
- Wybrać pokrętłem odpowiedni program prania.
- Nacisnąć przycisk **Opóźnienie startu** i ustawić żądany czas.
- Nacisnąć przycisk **Start/Pauza (miga:~)**.

2. Wstrzymanie płukania (Stop płukanie)

Jeżeli zostanie wybrana funkcja **Stop płukanie**, pralka zakończy pracę po wypompowaniu wody. Jeżeli po płukaniu chcemy pozostawić w pralce pranie bez odwirowania, to aby zapobiec jego wygnieceniu, można wybrać funkcję wstrzymania płukania. W tym celu należy nacisnąć przycisk **Płukanie**, tak aby zapaliła się funkcja **Stop płukanie**. Aby wypompować wodę i odwirować pranie, należy nacisnąć przycisk **Start/Pauza**, aby wyłączyć funkcję **Stop płukanie**. Po wybraniu odpowiedniego programu i prędkości wirowania ponownie należy nacisnąć przycisk **Start/Pauza**, aby uruchomić program.

Po naciśnięciu przycisku **Opóźnienie startu** wyświetlane jest „3:00”. Możliwe jest ustawienie czasu opóźnienia od 3 do 19 godzin.

Po każdym naciśnięciu przycisku, czas opóźnienia zwiększa się o jedną godzinę.

W celu skasowania czasu opóźnienia należy wcisnąć przycisk **Zasilanie**.

Czas opóźnienia oznacza czas oczekiwany od chwili obecnej do momentu zakończenia cyklu prania lub innego wybranego procesu (prania, płukania, wirowania).

Z uwagi na warunki pobierania wody i temperaturę, czas opóźnienia i rzeczywisty czas prania mogą się różnić.

Wirowanie



[WD-1080F(H)D/
1085F(H)D]

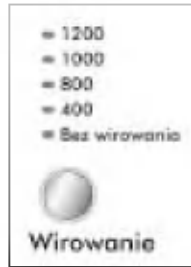

[WD-1280(5)F(H)D/
1280(5)F(H)D]



[WD-1480F(H)D/
1485F(H)D]

Powyższe prędkości wirowania mogą być wybrane poprzez naciśnięcie przycisku Wirowanie.

[WD-1080F(H)D/
1085F(H)D]

- Bez wirowania
- 400
- 600
- 800
- 1000

[WD-1280F(H)D/
1285F(H)D]

- Bez wirowania
- 400
- 800
- 1000
- 1200

[WD-1480F(H)D/
1485F(H)D]

- Bez wirowania
- 400
- 800
- 1000
- 1400

1. Wybór prędkości wirowania:

Różne prędkości wirowania są dostępne w zależności od programu:

Bawełna-Eco:

800 -> 1000 -> (1400) -> bez wirowania -> 400

Bawełna:

[WD-1480F(H)D/1485F(H)D]

1400 -> bez wirowania -> 400 -> 800 -> 1000

[WD-1280F(H)D/1285F(H)D]

1200 -> bez wirowania -> 400 -> 800 -> 1000

[WD-1080F(H)D/1085F(H)D]

1000 -> bez wirowania -> 400 -> 600 -> 800

Syntetyczne:

800 -> 1000 -> bez wirowania -> 400

Delikatne

400 -> 800 -> bez wirowania

Wetna / Pranie ręczne

400 -> 800 -> 1000 -> bez wirowania

Szybki 30'

400 -> 800 -> 1000 -> (1400)

-> bez wirowania

2. Bez wirowania

Po wyborze tej funkcji pralka zatrzymuje się po wypompowaniu wody.

Ustawienie temperatury

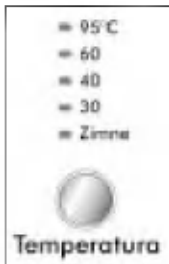

Aby wybrać odpowiednią temperaturę prania należy nacisnąć przycisk Temperatura.

Dostępne ustawienia to:

Zimna,

30°C, 40°C, 60°C, 95°C

Różne ustawienia temperatury są dostępne w zależności

od programu:

• **Bawełna-Eco**

60°C -> 40°C

• **Bawełna**

60°C -> 95°C -> zimna -> 30°C -> 40°C

• **Syntetyczne**

40°C -> 60°C -> zimna -> 30°C

• **Delikatne/Wetna/ Szybki 30'**

30°C -> 40°C -> zimna

• **Pranie ręczne**

Zimna -> 30°C -> 40°C

Świecąca lampka wskazuje wybraną temperaturę.

Wyświetlacz

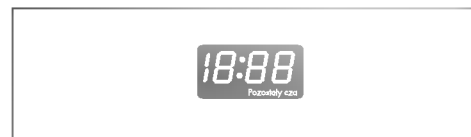

1. Wyświetlacz funkcji specjalnych

Gdy włączona jest funkcja zabezpieczenia przed dziećmi, na wyświetlaczu znajduje się wskaźnik "ŁŁ". Gdy wybrana jest funkcja Opóźnienie startu, pokazywany jest czas pozostały do zakończenia wybranego programu.

2. Wyświetlacz diagnostyczny

Jeżeli pojawia się problem w funkcjonowaniu pralki, na wyświetlaczu ukazuje się kod błędu.

- "PE" : za niskie ciśnienie wody
- "FE" : problem z przepelnieniem wodą
- "dE" : drzwi nie są zamknięte
- "LE" : przeciążenie silnika
- "EE" : przeciążenie silnika
- "iE" : problem z doprowadzeniem wody
- "GE" : problem z odprowadzeniem wody
- "UE" : problem z niewyważeniem
- "tE" : problem z temperaturą wody

W przypadku wyświetlenia powyższych kodów błędów, należy sprawdzić w rozdziale dotyczącym rozwiązywania problemów na str. 26 i postępować zgodnie ze wskazówkami.

3. Zakończenie prania

Po zakończeniu prania na wyświetlaczu pokazuje się "End".

4. Czas prania

W czasie trwania cyklu prania, wyświetlany jest czas pozostały do jego zakończenia.

Czasy podawane przez producenta.

[WD-1080(5)F(H)D/1280(5)F(H)D]

- Bawełna-Eco: ok. 2 godz. 58 min.
- Bawełna: ok. 2 godz. 43 (39) min.
- Syntetyczne: ok. 1 godz. 32 min.
- Delikatne: ok. 1 godz. 7 min.
- Welna: ok. 1 godz. 1 min.
- Pranie ręczne: ok. 1 godz.
- Szybki 30': ok. 30 min.

Czas prania może się różnić w zależności od ilości bielizny, ciśnienia wody, jej temperatury oraz innych czynników.

Jeśli wykryte zostanie niewyważenie lub zadziała program usuwania piany, czas prania zostanie jeszcze wydłużony.

(Maksymalnie o 45 minut).

Przed rozpoczęciem czyszczenia wnętrza pralki należy odłączyć wtyczkę zasilania od gniazda sieciowego.

Czyszczenie filtra przy zaworze doprowadzającym wodę

Jeżeli nie ma przepływu wody przez zasobnik proszku lub filtr jest zablokowany przez zanieczyszczenia, wyświetlany jest komunikat „IE”. Jeżeli woda jest bardzo twarda lub z osadem wapiennym filtr może zostać zablokowany, stąd zaleca się regularne sprawdzanie filtra.

1. Zamknąć kran doprowadzający wodę

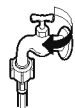

2. Odłączyć wąż doprowadzający wodę.



3. Ręcznie lub za pomocą narzędzi wyjąć filtr i używając szczoteczki do zębów usunąć zanieczyszczenia. Filtr włożyć na swoje miejsce.



4. Podłączyć wąż doprowadzający wodę i sprawdzić szczelność połączenia.



Filtr pompki odprowadzającej wodę

Filtr pompki odprowadzającej wodę zbiera włókna i niewielkie przedmioty, które pozostały w pralce. Aby zapewnić bezawaryjną pracę pralki, należy sprawdzać go regularnie.

UWAGA: Jeżeli chcemy wyjąć cokolwiek z filtra, najpierw należy spuścić wodę węzłem odpływowym, a następnie otworzyć filtr pompki. Gdy w pralce znajduje się gorąca woda, należy zachować ostrożność.

1. Przy użyciu monety otworzyć pokrywę w dolnej ostionie (1). Obrócić zatyczkę (2) i wyciągnąć wężyk spustowy.

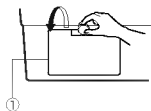

2. Po wyjęciu zatyczki wężyka (2), wypłynie woda. Aby zapobiec jej rozlaniu na podłogę, należy podstawić miseczkę. Gdy woda przestanie wypływać, odkręcić w lewo filtr pompki (3), aż będzie można go wyjąć.

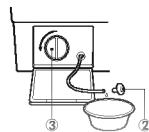

3. Usunąć zanieczyszczenia z filtra pompki (3). Po wyczyszczeniu wkręcić na swoje miejsce filtr pompki (3) zgodnie z ruchem wskazówek zegara i założyć zatyczkę wężyka (2) na swoje miejsce.

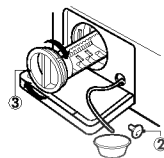

Konserwacja zasobnika na środki piorące

Ze względu na pozostałości środków piorących i zmiękczających zasobnik powinien być regularnie czyszczony.

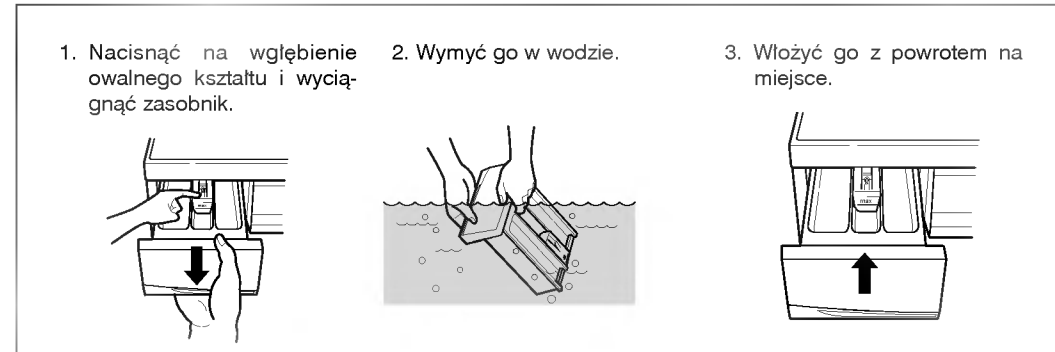

Wnęka na zasobnik

Środki piorące mogą również osadzać się we wnęce na zasobnik. Należy ją czyścić od czasu do czasu przy użyciu np. szczoteczki do zębów.

Po zakończeniu czyszczenia włożyć zasobnik na swoje miejsce i uruchomić cykl płukania bez bielizny.

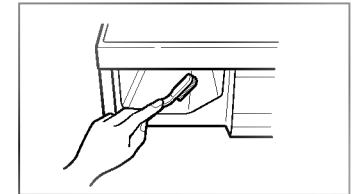

Zbiornik

W przypadku użytkowania pralki w rejonie o wysokiej twardości wody, na zbiorniku w miejscach niewidocznych sukcesywnie osadza się trudny do usunięcia kamień. Czasami kamień może zatkać urządzenie, co w porę nie odnotowane może spowodować konieczność wymiany urządzenia.

Pomimo, że zbiornik jest wykonany ze stali szlachetnej, pozostawiane w nim po praniu drobne metalowe przedmioty (spinacze, spinki etc.) mogą być przyczyną powstawania drobin rdzy. Dlatego zbiornik powinien być regularnie czyszczony.

W przypadku używania odkamieniaczy, wybielaczy lub barwników należy się upewnić, czy mogą być stosowane w pralce.

Należy brać pod uwagę, że:

- odkamieniacz może zawierać składniki groźne dla innych podzespołów pralki,
- należy usuwać plamy wyłącznie preparatami do czyszczenia stali szlachetnej,
- nie można stosować czyszczyków metalowych.



Czyszczenie pralki

1. Zewnątrz

Prawidłowa konserwacja pralki przedłuży jej żywotność.

Pralka może być czyszczona z zewnątrz przy użyciu ciepłej wody i neutralnego, nie ścierającego środka czyszczącego.

Natychmiast zetrzeć wszelkie zacieki. Wytrzeć wilgotną szmatką.

Należy uważać, aby nie zadrapać powierzchni jakimś ostrym przedmiotem.

WAŻNE: Nie stosować alkoholu metylowego, rozcieńczalników ani podobnych środków.

2. Wewnątrz

Wytrzeć do sucha dookoła drzwi pralki, uszczelkę i same szklane drzwi. Miejsca te powinny być zawsze czyste, co zapewni prawidłowe uszczelnienie drzwi.

Uruchomić pralkę na pełny cykl z gorącą wodą.

Jeżeli to konieczne, proces powtórzyć.

UWAGA: Osady z twardej wody usuwać tylko przy pomocy środków oznaczonych jako bezpieczne dla pralek.

Wskazówki dotyczące przygotowania do zimy

Jeżeli pralka jest przechowywana w miejscu narażonym na zamarznięcie lub jest przewożona w temperaturach poniżej 0°C, w celu uniknięcia jej uszkodzenia należy przestrzegać poniższych wskazówek:

1. Zakręcić kran z wodą.
2. Odłączyć wąż doprowadzający wodę i wąż odpływowy.
3. Włączyć przewód zasilający do prawidłowo uziemionego gniazdka.
4. Do pustego bębna pralki wlać ok. 4 l nietoksycznego płynu przeciwko zamarzaniu. Zamknąć drzwi.
5. Nastawić cykl wirowania i wirować przez ok. 1 minutę w celu usunięcia wody. Nie wszystkie płyny przeciwko zamarzaniu zostanie odprowadzony.
6. Odłączyć wtyczkę elektryczną, wytrzeć do sucha wnętrze bębna i zamknąć drzwi.
7. Wyjąć szufladę zasobnika na środki piorące. Osuszyć ją oraz wszystkie jej komory. Włożyć ją z powrotem.
8. Pralkę przechowywać w pozycji pionowej.
9. W celu usunięcia z pralki płynu przeciwko zamarzaniu, należy uruchomić pustą pralkę na pełnym cyklu prania z użyciem środka piorącego. Nie wkładać bielizny do prania.













Pralka niniejsza jest wyposażona w automatyczne funkcje zabezpieczające, które we wczesnym stadium wykrywają i diagnozują uszkodzenia oraz odpowiednio na nie reagują. Jeżeli pralka nie działa poprawnie lub w ogóle nie działa, przed wezwaniem serwisu należy sprawdzić poniższe elementy.

Objawy	Możliwa przyczyna	Rozwiązanie
Grzechotanie brzęczenie	<ul style="list-style-type: none"> W pompce lub zbiorniku są obce przedmioty, jak monety lub agrafki? 	Zatrzymać pralkę i sprawdzić filtr pompki i zbiornik. Jeżeli hałas nie ustaje po ponownym uruchomieniu pralki, wezwać serwis.
Dudnienie	<ul style="list-style-type: none"> Ciężki wsad prania może powodować takie dźwięki. Zwykle jest to normalne. 	Jeżeli dźwięk się powtarza, pralka prawdopodobnie nie jest zrównoważona. Zatrzymać i ponownie rozłożyć pranie w bębnie.
Wibracje	<ul style="list-style-type: none"> Czy wszystkie zabezpieczenia transportowe zostały usunięte? Czy wszystkie nóżki opierają się mocno na podłodze? 	Jeżeli nie zostały usunięte, należy je usunąć zgodnie z instrukcją. Pranie nierówno rozłożone w bębnie. Zatrzymać i ponownie rozłożyć pranie.
Wycieki wody	<ul style="list-style-type: none"> Wąż doprowadzający wodę jest obłuzowany na kranie lub na zaworze pralki. Rury odbierające wodę z węża odpływowego są zatkane. 	Sprawdzić i uszczelnić połączenie węża. Odetkać rury. W razie potrzeby wezwać hydraulika.
Nadmierna piana		Zbyt dużo lub niewłaściwy środek piorący. Powstawanie piany może spowodować wycieki wody.
Woda nie dochodzi do pralki lub dochodzi zbyt wolno.	<ul style="list-style-type: none"> Ciśnienie wody jest za małe. Kran doprowadzający wodę nie jest całkowicie odkręcony. Wąż doprowadzający wodę jest załamany. Filtr na wężu doprowadzającym wodę jest zatkany. 	Sprawdzić inny kran w domu. Odkręcić całkowicie kran. Wyprostować wąż. Sprawdzić filtr na wężu doprowadzającym wodę.
Woda z pralki nie jest odprowadzana lub jest odprowadzana za wolno.	<ul style="list-style-type: none"> Wąż odpływowy jest zatkany lub załamany. Filtr odpływowy jest zatkany. 	Odetkać i wyprostować wąż. Oczyścić filtr.



Objawy	Możliwa przyczyna	Rozwiązanie
Pralka nie włącza się	<ul style="list-style-type: none"> Przewód zasilający może nie być podłączony do gniazda lub połączenie jest obluźwane. Zadziałał bezpiecznik, obwód został wyłączony lub zanikło zasilanie. 	<p>Upewnić się, że wtyczka jest mocno włączona do gniazda.</p> <p>Włączyć wyłącznik obwodu lub wymienić bezpiecznik. Nie wymieniać bezpiecznika na większy. Jeżeli przyczyną jest przeciążenie obwodu, w celu naprawy wezwać wykwalifikowanego elektryka.</p>
Pralka nie wiruje.	<ul style="list-style-type: none"> Zawór wody nie został odkręcony. Sprawdzić, czy drzwi są dokładnie zamknięte. 	<p>Odkręcić zawór wody.</p> <p>Zamknąć drzwi i wcisnąć przycisk Start/Pauza. Po jego naciśnięciu może upłynąć kilka chwil, zanim pralka zacznie wirować. Przed rozpoczęciem wirowania musi zadziałać zamek drzwi.</p>
Drzwi się nie otwierają		<p>Po rozpoczęciu działania pralki, drzwi nie można otwierać ze względów bezpieczeństwa. Po zakończeniu prania należy poczekać jedną lub dwie minuty, aż zostanie zwolniony mechanizm zamka elektrycznego.</p>
Cykl prania się przedłuża		<p>Czas prania może się różnić w zależności od ilości bielizny do prania, ciśnienia wody, jej temperatury oraz innych czynników.</p> <p>Jeśli wykryte zostanie niewyważenie lub zadziała program usuwania piany, czas prania zostanie jeszcze wydłużony.</p>

Objawy	Możliwa przyczyna	Rozwiązanie
	<ul style="list-style-type: none"> Ciśnienie wody jest za małe. Kran doprowadzający wodę nie jest całkowicie odkręcony. Wąż doprowadzający wodę jest załamany. Filtr na wężu doprowadzającym wodę jest zatkany. 	<p>Sprawdzić inny kran w domu. Odkręcić całkowicie kran.</p> <p>Wyprostować wąż.</p> <p>Sprawdzić filtr na wężu doprowadzającym wodę.</p>
	<ul style="list-style-type: none"> Wąż odpływowy jest załamany lub zatkany. Filtr odpływowy jest zatkany. 	<p>Odetkać i wyprostować wąż odpływowy. Wyczyścić filtr.</p>
	<ul style="list-style-type: none"> Wsad jest za mały. Wsad nie jest zrównoważony. Urządzenie ma system wykrywania niewyważenia wsadu. Jeżeli prane są pojedyncze, ciężkie sztuki, jak ręczniki kąpielowe, szlafroki, itp., system może przerwać wirowanie, albo nawet, gdy niewyważenie jest zbyt duże po kilku próbach rozruchu wirówki, zatrzymać je całkowicie. Jeżeli po zakończeniu cyklu prania, pranie jest zbyt mokre, należy dodać kilka podobnych sztuk odzieży w celu zrównoważenia wsadu i powtórzyć cykl wirowania. 	<p>Dodać jedną lub dwie sztuki odzieży w celu zrównoważenia wsadu. Ponownie rozłożyć pranie w bębnie, aby umożliwić prawidłowe odwirowanie.</p>
	 <ul style="list-style-type: none"> Czy drzwi nie są otwarte? 	<p>Zamknąć drzwi. Jeżeli znak dE nie znika, wezwać serwis.</p>
		<p>Odłączyć wtyczkę sieciową i wezwać serwis.</p>
	<p>Wskazanie FE ukazuje się, jeżeli następuje przepelnienie wodą z powodu uszkodzenia zaworu.</p>	<p>Zamknąć dopływ wody. Odłączyć wtyczkę sieciową. Wezwać serwis.</p>
	<p>Wskazanie PE jest wyświetlane w przypadku wadliwego działania czujnika temperatury.</p>	
	<p>Przeciążenie silnika.</p>	
	<p>Przeciążenie silnika.</p>	

