



DVD HOME CINEMASYSTEM

MANUAL DEL PROPIETARIO

MODELO : DA-3525

(DA-3525AD, FE-3525TE, FE-3525WE)



Antes de conectar, utilizar o ajustar este producto, lea detenidamente este manual de instrucciones.



PRECAUCIÓN: PARA REDUCIR EL RIESGO DE INCENDIO O DESCARGAS ELÉCTRICAS NO EXPONGA ESTE PRODUCTO A LA LLUVIA O LA HUMEDAD.

AVISO: ESTE REPRODUCTOR DE DVD EMPLEA UN SISTEMA LÁSER.

PARA GARANTIZAR UN USO ADECUADO DE ESTE PRODUCTO, LEA ESTE MANUAL DETENIDAMENTE Y GUÁRDELO COMO REFERENCIA PARA EL FUTURO. SI LA UNIDAD REQUIERE ALGÚN MANTENIMIENTO, PÓNGASE EN CONTACTO CON UN SERVICIO TÉCNICO AUTORIZADO- CONSULTE EL PROCEDIMIENTO DE SERVICIO.

EL USO DE LOS CONTROLES, AJUSTES O DE PROCEDIMIENTOS DIFERENTES A LOS ESPECIFICADOS, PUEDE DAR COMO RESULTADO UNA EXPOSICIÓN PELIGROSA A RADIACIONES.

PARA EVITAR LA EXPOSICIÓN DIRECTA AL HAZ DE LÁSER, NO INTENTE ABRIR LA CAJA. LA RADIACIÓN DEL HAZ DE LÁSER SERÁ VISIBLE. NO MIRE EL HAZ.

PRECAUCIÓN: LOS CAMBIOS O MODIFICACIONES NO APROBADOS EXPRESAMENTE POR LA PARTE RESPONSABLE DEL CUMPLIMIENTO, PODRÍA ANULAR LA AUTORIDAD DEL USUARIO PARA UTILIZAR EL EQUIPO.



Este producto ha sido fabricado en cumplimiento con los requisitos de radio interferencias y la DIRECTIVA EUROPEA 89/336/EEC, 93/68/EEC y 73/23/EEC.

APUNTE SU NÚMERO DE MODELO (Ahora puede verlo)

El modelo y número de serie de su nuevo receptor de DVD se encuentran en la parte trasera de la caja del reproductor de DVD. En caso de que le sea necesario en el futuro, sugerimos que apunte aquí estos números:

NO. DE MODELO _____

NO. DE SERIE _____

Introducción

- ❑ Precauciones de seguridad 2
- ❑ Contenidos 3
- ❑ Precauciones 4
- ❑ Notas en discos 5
- ❑ Identificación de controles 6-9
 - Panel frontal/Ventana de pantalla 6
 - Panel trasero 7
 - Mando a distancia 8
 - Preparación del mando a distancia 9
 - Funcionamiento con mando a distancia 9

Conexiones

- ❑ Conexiones de antena 10
- ❑ Conexión del Sistema de Altavoz 11
- ❑ Conectar a un equipo de TV y a un VCR 12

Operaciones básicas

- ❑ Reproducción básica 13-14
 - Imagen fija 15
 - Avance de cuadros 15
 - Salto adelante o atrás de capítulos y pistas 15
 - Exploración a alta velocidad 16
 - Reproducción a velocidad lenta 16

Funcionamiento usando iconos de menú GUI

- ❑ Información general acerca de iconos de menú GUI . . 17
- ❑ Descripción detallada de cada icono de menú GUI . . 18

Funcionamiento avanzado

- ❑ Uso de un menú de títulos 19
- ❑ Uso de un menú DVD 19
- ❑ Memorizando las configuraciones para DVDs visto 20
- ❑ Cambio del idioma de los subtítulos 21
- ❑ Cambio del idioma de la pista sonora de audio . . 21
- ❑ Visión desde otro ángulo 22
- ❑ Repetir reproducción 23
- ❑ Almacenaje de marcadores en la memoria para su visualización (o escucha) de nuevo 24
- ❑ Función de zoom 25
- ❑ Determinar el apagado automático 25
- ❑ Reproducción de programas 26
- ❑ Reproducción de discos MP3 27-28

Operación de radio

- ❑ Pre sintonización de estaciones de radio 29
- ❑ Escuchar la radio 30
- ❑ Recepción de estaciones RDS (Sistema de radio datos) 30

Operación de sonido

- ❑ Seleccionar un modo de sonido 31
- ❑ Disfrutar del efecto envolvente 32
 - Elementos constituyentes 32
 - Características del sonido en una habitación . . 32
 - Ubicación de los altavoces 32
- ❑ Establecer la demora 33
- ❑ Establecer el nivel de sonido 34
 - Establecer el nivel de sonido del canal elegido 34
 - Determinar el equilibrio entre los canales usando la prueba de tono 34

Configuraciones iniciales

- ❑ Procedimientos comunes de las configuraciones iniciales 35
- ❑ Selección de los idiomas del disco 36
- ❑ Selección del nivel de clasificación y password 37-38
- ❑ Selección de aspecto de TV 39
- ❑ Selección de idioma de menú 40
- ❑ Tabla de idiomas y sus abreviaturas 41

Referencia

- ❑ Requisitos del disco/información del copyright . . 42
- ❑ Antes de llamar al servicio técnico 43-44
- ❑ Especificaciones 45

Notas acerca de la utilización

- ❑ Cuando traslade el reproductor de DVD, utilice la caja y materiales de embalaje originales. Para una máxima protección, vuelva a embalar la unidad, como llegó embalada de fábrica.
- ❑ No utilice líquidos volátiles, del tipo de sprays insecticidas, junto al reproductor de DVD. No deje productos de goma o plástico en contacto con el reproductor de DVD durante periodos prolongados. Dejarán marcas en el acabado.
- ❑ Los paneles superior o inferior del reproductor de DVD pueden calentarse tras un periodo prolongado de tiempo. Es algo normal, no se trata de un fallo de funcionamiento.
- ❑ Cuando el reproductor de DVD no esté en uso, asegúrese de extraer el disco y apague el aparato.
- ❑ Si no utiliza el reproductor de DVD durante un periodo prolongado de tiempo, el aparato puede no funcionar correctamente en el futuro. Enciéndalo y utilice el reproductor de DVD ocasionalmente.

Notas acerca de la ubicación

- ❑ Si coloca el reproductor de DVD cerca de un televisor, radio o vídeo, la imagen puede perder calidad y distorsionarse el sonido. En este caso, separe el reproductor de DVD del televisor, radio o vídeo.

Notas acerca de la limpieza

Utilice un paño suave y seco.

- ❑ Para la suciedad persistente, moje el paño en una solución con un detergente suave, escúrralo bien y limpie. Seque con un paño seco. No utilice disolventes, del tipo de la bencina, porque pueden dañar la superficie del reproductor de DVD.
- ❑ Si utiliza un paño saturado con agentes químicos para limpiar la unidad, siga las instrucciones del producto.

Precaución: la limpieza y ajuste de los lentes y/u otros componentes del mecanismo de reproducción debe ser realizada por un técnico cualificado.

Para obtener una imagen más clara

El reproductor de DVD se trata de un aparato de precisión de alta tecnología. Si las lentes y las piezas de la disquetera están sucias o desgastadas, puede resentirse la calidad de la imagen. Para obtener una imagen clara, recomendamos una inspección y mantenimiento regulares (limpieza o cambio de piezas) cada 1.000 horas de uso dependiendo del entorno de uso. Para más detalles, póngase en contacto con su distribuidor más cercano.

Notas acerca de la condensación de humedad

Daños por condensación de humedad al reproductor de DVD. Lea detenidamente la información siguiente.

La condensación de humedad se produce, por ejemplo, cuando se vierte una bebida fría en un vaso en un día de calor. Se forman gotas de agua en el exterior del vaso. Del mismo modo, la humedad puede condensarse en los lentes de esta unidad, una de las partes internas más importantes del reproductor de DVD.



Se produce condensación de la humedad durante los casos siguientes.

- ❑ Cuando se cambia el reproductor de DVD directamente de un lugar frío a otro más cálido.
- ❑ Cuando se usa el reproductor de DVD en una habitación en la que acaba de encenderse la calefacción, o un lugar en el que el viento frío del aire acondicionado afecta directamente a la unidad.
- ❑ En verano, cuando se usa el reproductor de DVD en un lugar caliente y húmedo justo después de haber tenido el reproductor de DVD en una habitación con aire acondicionado.
- ❑ Cuando se utiliza el reproductor de DVD en un lugar húmedo.

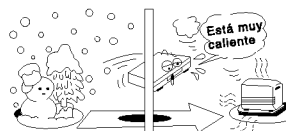

❑ No utilice el reproductor de DVD cuando pueda producirse condensación por humedad.

Si utiliza el reproductor de DVD en tal situación, puede dañar los discos y partes internas. Saque el disco, conecte el cable de alimentación del reproductor de DVD a la toma de pared, encienda el reproductor de DVD y déjelo en "ON" durante dos o tres horas. Entonces, el reproductor de DVD se habrá calentado y se habrá evaporado la humedad. Mantenga el reproductor de DVD conectado a la toma de pared y se evitará la formación de condensación.

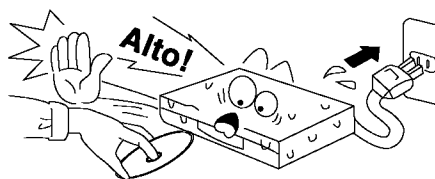

Esta sección le muestra cómo manejar, limpiar y guardar los discos.

Para el manejo de los discos

- No toque el lado de reproducción del disco.



- No coloque papel o cinta en los discos.



Para almacenar los discos

- No guarde los discos en un lugar sujeto a la luz solar directa o cerca de una fuente de calor.
- No guarde discos en lugares sujetos a la humedad y el polvo, del tipo de un cuarto de baño o cerca de un humidificador.
- Guarde los discos verticalmente en una caja. Si apila los discos o coloca objetos sobre ellos, o si los guarda fuera de sus cajas, pueden dañarse.

Para limpiar los discos

- Las marcas de dedos y el polvo en el disco hacen que se deterioren la imagen y el sonido. Limpie el disco desde el centro hacia fuera con un paño seco. Mantenga los discos siempre limpios.
- Si no logra eliminar el polvo con un paño seco, limpie el disco suavemente con un paño ligeramente humedecido y pase posteriormente un paño seco.
- No utilice ningún tipo de disolventes del tipo de diluyentes, bencina, limpiadores comerciales o pulverizadores antiestáticos para discos de vinilo. Pueden dañar el disco.

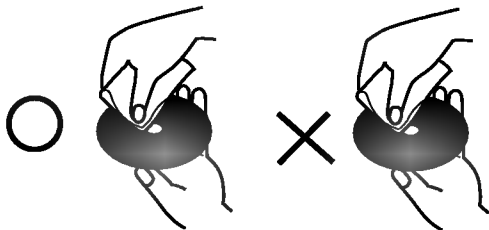

Acerca de este manual de instrucciones

- Este manual de instrucciones explica las instrucciones básicas de este reproductor de DVD.
- Algunos discos de DVD tienen funciones que pueden no explicarse en este manual de instrucciones. Por lo tanto, algunas instrucciones pueden diferir de este manual de instrucciones y puede haber instrucciones adicionales. En este caso, siga las instrucciones visualizadas en la pantalla del televisor o el embalaje.
- Puede aparecer "⊘" en la pantalla de televisión durante el funcionamiento. Este icono significa que la función explicada en este manual de instrucciones no está disponible en ese disco DVD específico.

Panel frontal

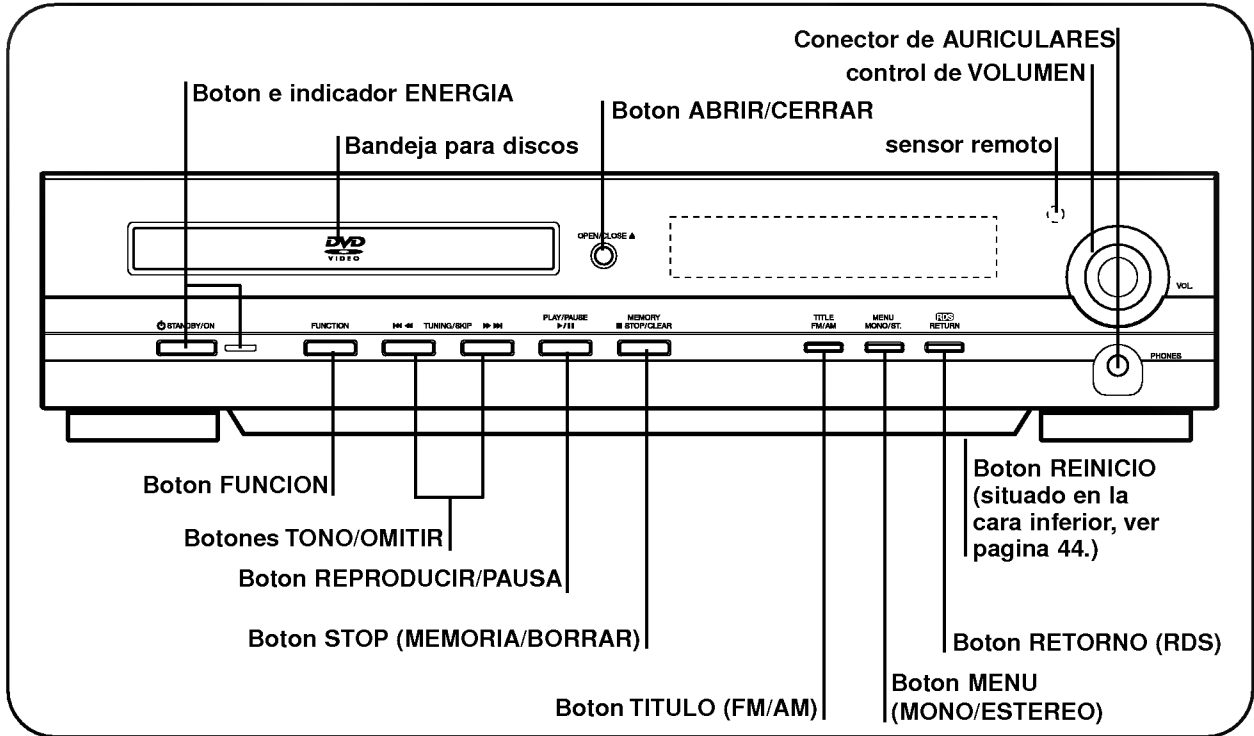

VENTANA DE PANTALLA

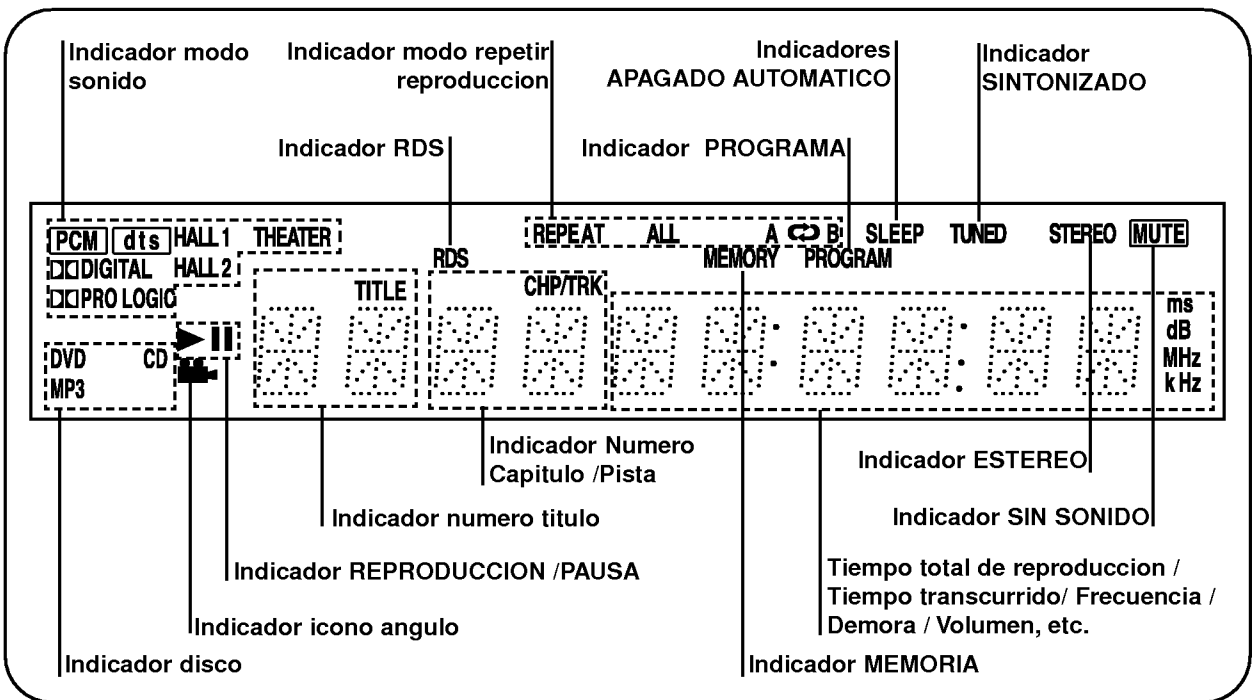

Panel posterior

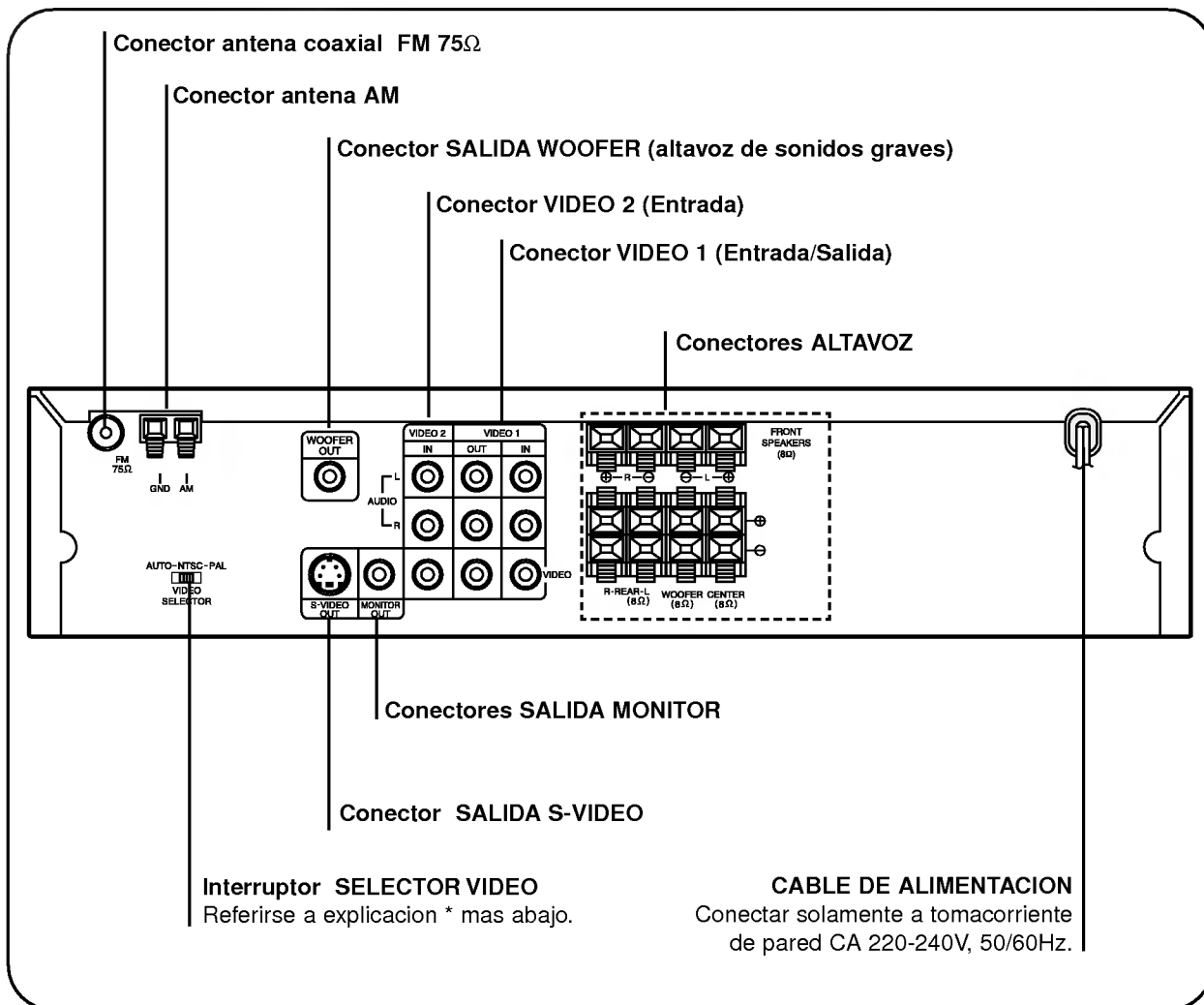

***Interruptor SELECTOR VIDEO**

Puede disfrutar de discos NTSC o PAL usando el interruptor SELECTOR VIDEO para elegir el sistema apropiado.

- Sólo cuando esté reproduciendo un disco PAL con NTSC-TV. El reproductor no puede reproducir el disco.
- Cuando el interruptor SELECTOR VIDEO no coincide con el sistema de su TV, pueden no verse las imágenes en color.
- Seleccione el interruptor SELECTOR VIDEO cuando el aparato está apagado.
- Cuando se reproduce un disco NTSC con PAL-TV, algunos discos pueden producir bandas negras en la parte superior e inferior de la pantalla.

Posición de interruptor SELECTOR VIDEO	TV conectada	Disco disponible
PAL	PAL	Disco DVD NTSC/PAL
NTSC	NTSC	Disco DVD NTSC
AUTO	TV multi SISTEMA	Disco DVD NTSC/PAL



MANDO A DISTANCIA

Encontrará instrucciones para cada una de las funciones de control en las secciones apropiadas de este manual de instrucciones.

Boton POWER
Boton CD/DVD
Boton FM/AM
Boton MUTE
Boton VIDEO 1
Boton VIDEO 2
Boton SLEEP
Boton PRESET (▲/▼)
Botones NUMBER
Boton STOP
Boton SKIP (*SEARCH) <</>>
Boton SOUND MODE
Boton BY PASS
Boton TEST TONE
Boton DELAY
Boton LEVEL
Boton RETURN
Boton DISPLAY
***Boton MENU**
Boton SET-UP
Botones SLOW SCAN (<</>>)
Botones VOLUME (▲/▼)
Boton PAUSE/STEP
Boton PLAY
Boton REPEAT
Boton PROGRAM
Botones **ARROW
Boton ENTER
Boton ANGLE
Boton SUBTITLE
Boton REPEAT A-B
Boton ZOOM
***** Boton TITLE**
Boton CLEAR
Boton AUDIO
Boton MARKER
Boton SEARCH

**** Botones de flechas direcciones** (arriba, abajo, derecha, izquierda) para destacar la selección en una pantalla de menú GUI, pantalla TITLE o MENU.
***** Botón TITLE** Utilice el botón TITLE para visualizar la pantalla de títulos incluida en los discos DVD. Para operar una pantalla de menú, siga las instrucciones de "Uso de un menú de títulos" (página 19).
*** Botón MENU** Utilice el botón MENU para visualizar la pantalla de menú incluida en los discos DVD. Para operar una pantalla de menú, siga las instrucciones de "Uso de un menú DVD" (página 19).
*** SKIP <</>>** Pulse y sostener el boton durante dos segundos aproximadamente para funcion de busqueda.

Preparación del mando a distancia

Introduzca las pilas en el mando a distancia para poder utilizarlo con el reproductor del DVD.

Abra la tapa de las pilas.

Introduzca las pilas (tamaño AAA).

- Asegúrese de que los polos + y – de las pilas corresponden con las marcas del interior del compartimento de las pilas.

Cierre la tapa.

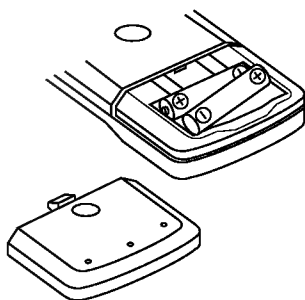

Funcionamiento con mando a distancia

Esta sección le muestra cómo usar el mando a distancia.

Dirija el mando a distancia hacia el sensor remoto y pulse los botones.

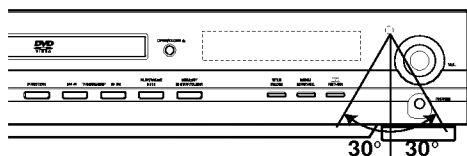

No más de 23 pies (alrededor de 7 m)

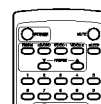

Distancia: alrededor de 23 pies (7 m) con respecto al frente del sensor remoto.

Ángulo: alrededor de 30° en cada dirección del frente del sensor remoto.

- * No exponga el sensor remoto del reproductor de DVD a fuentes intensas de luz, del tipo de la luz solar directa. Si lo hace, podría no poder utilizar el reproductor de DVD con el mando a distancia.

- El uso inadecuado de las pilas puede causar fugas y corrosión.
- Para un uso correcto del mando a distancia, siga las instrucciones.
- No introduzca las pilas en el mando a distancia en la dirección incorrecta.
- No cargue, caliente, abra o cortocircuite las pilas. No lance las pilas al fuego.
- No deje pilas agotadas en el mando a distancia.
- No utilice tipos diferentes de pilas al mismo tiempo y no mezcle pilas nuevas y usadas.
- Si no utiliza el control remoto durante un periodo prolongado de tiempo, saque las pilas para evitar posibles daños resultante de la corrosión de las pilas.
- Si el mando a distancia no funciona correctamente o si se reduce el alcance operativo, cambie las pilas con otras nuevas.
- Si se producen fugas en las pilas, limpie el líquido de las pilas del compartimento e introduzca pilas nuevas.
- Las pilas deberían tener una duración no inferior a un año con un uso normal.

- Dirija el mando a distancia al sensor remoto del reproductor de DVD.
- No deje caer o golpee el mando a distancia.
- No deje el mando a distancia cerca puntos de temperatura elevada o con humedad.
- No deje caer agua ni coloque nada mojado sobre el mando a distancia.
- No abra el mando a distancia.

Conecte las antenas FM/AM incluidas para escuchar la radio.

- Conecte la antena aro AM al conector de antena AM.
- Conectar la antena cable FM al conector coaxial FM 75Ω.

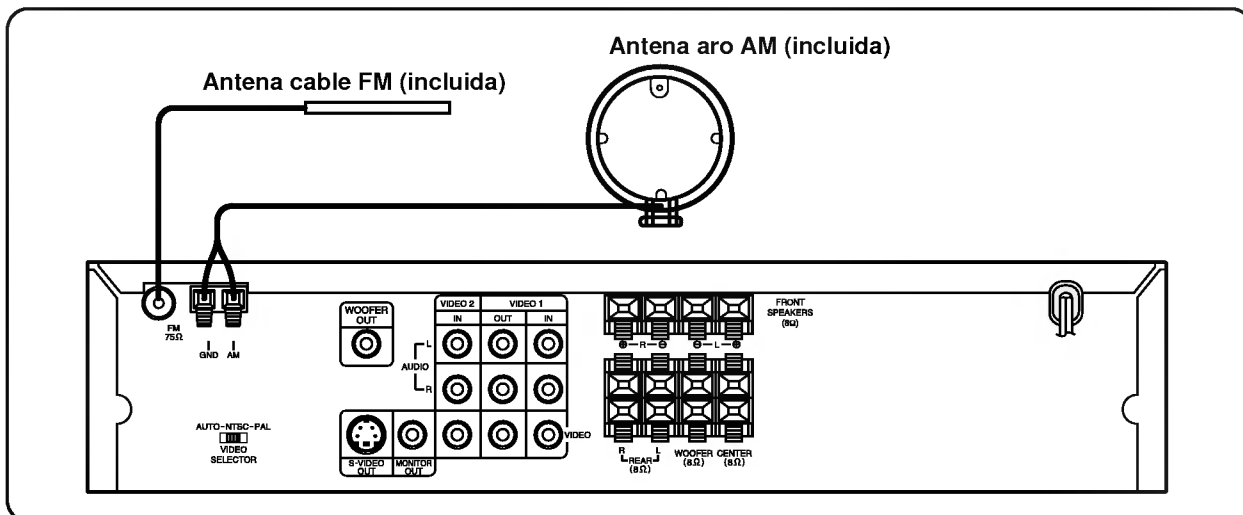

- Para evitar ruidos en la pickup, mantenga la antena de aro AM lejos del receptor DVD y otros componentes.
- Asegurese de extender totalmente la Antena FM de cable.
- Luego de conectar la antena FM de cable, mantengala tan horizontal como sea posible.

Conecte los altavoces usando los cables para altavoz incluidos haciendo coincidir los colores de las terminales con aquellas de los cables. Para obtener el mejor sonido envolvente posible, especifique los parámetros del altavoz (distancia, nivel, etc.)

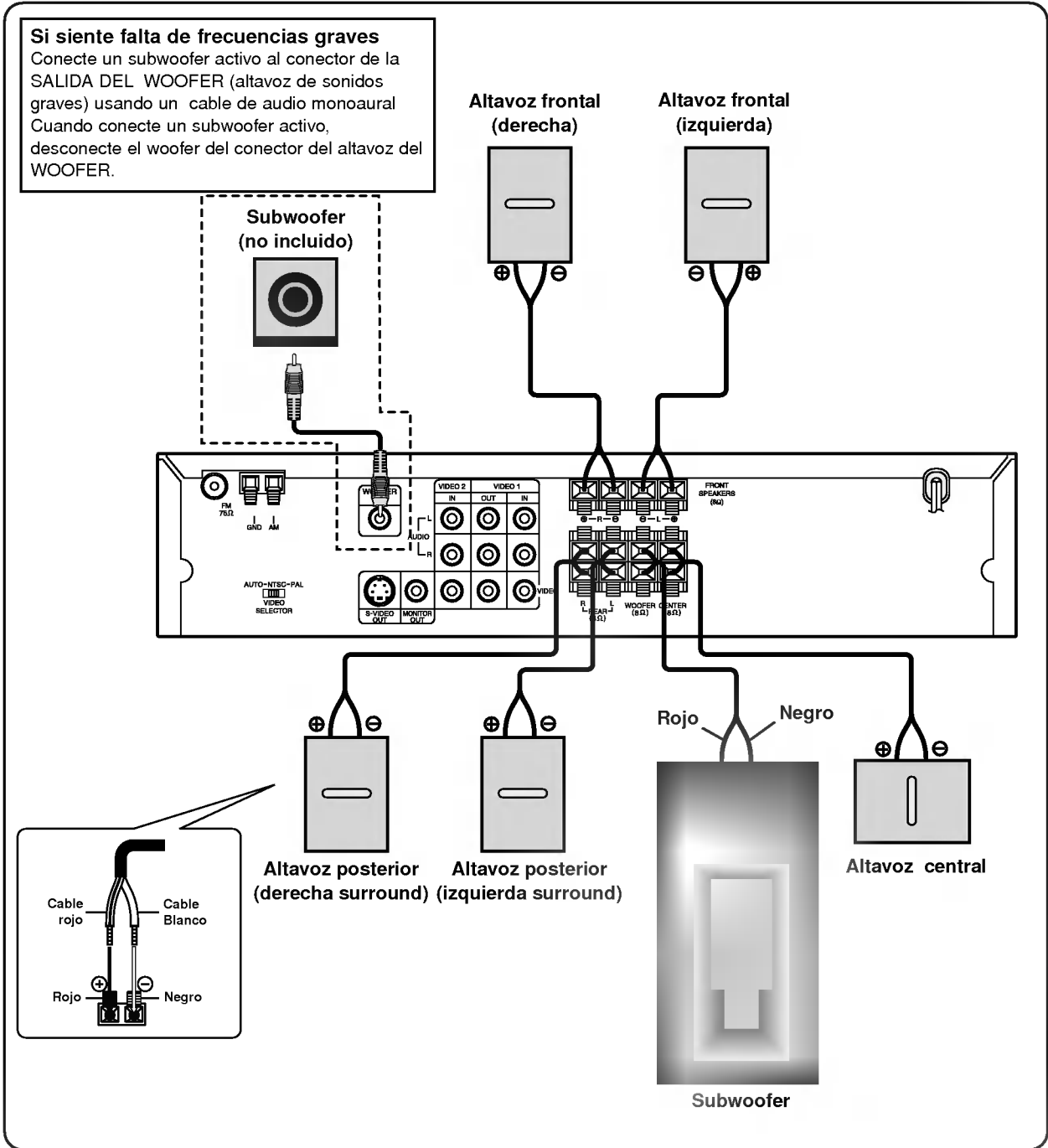

- Asegúrese de hacer coincidir el cable del altavoz a la terminal correcta en los componentes: + a + y - a -. Si los cables están invertidos, el sonido se verá distorsionado y carecerá de base.
- Si usa altavoces frontales con registro de entrada grave máximo, ajuste el volumen cuidadosamente para evitar excesiva salida en los altavoces.
- No quite la cubierta frontal del altavoz provisto.

Conecte el Receptor DVD a su TV y a su VCR.

- Conecte un equipo de TV (Monitor) al conector de la SALIDA MONITOR o SALIDA S-VÍDEO.
- Conecte el VCR a los conectores de VÍDEO 1.
- Conecte un VCR adicional a los conectores de VÍDEO 2.

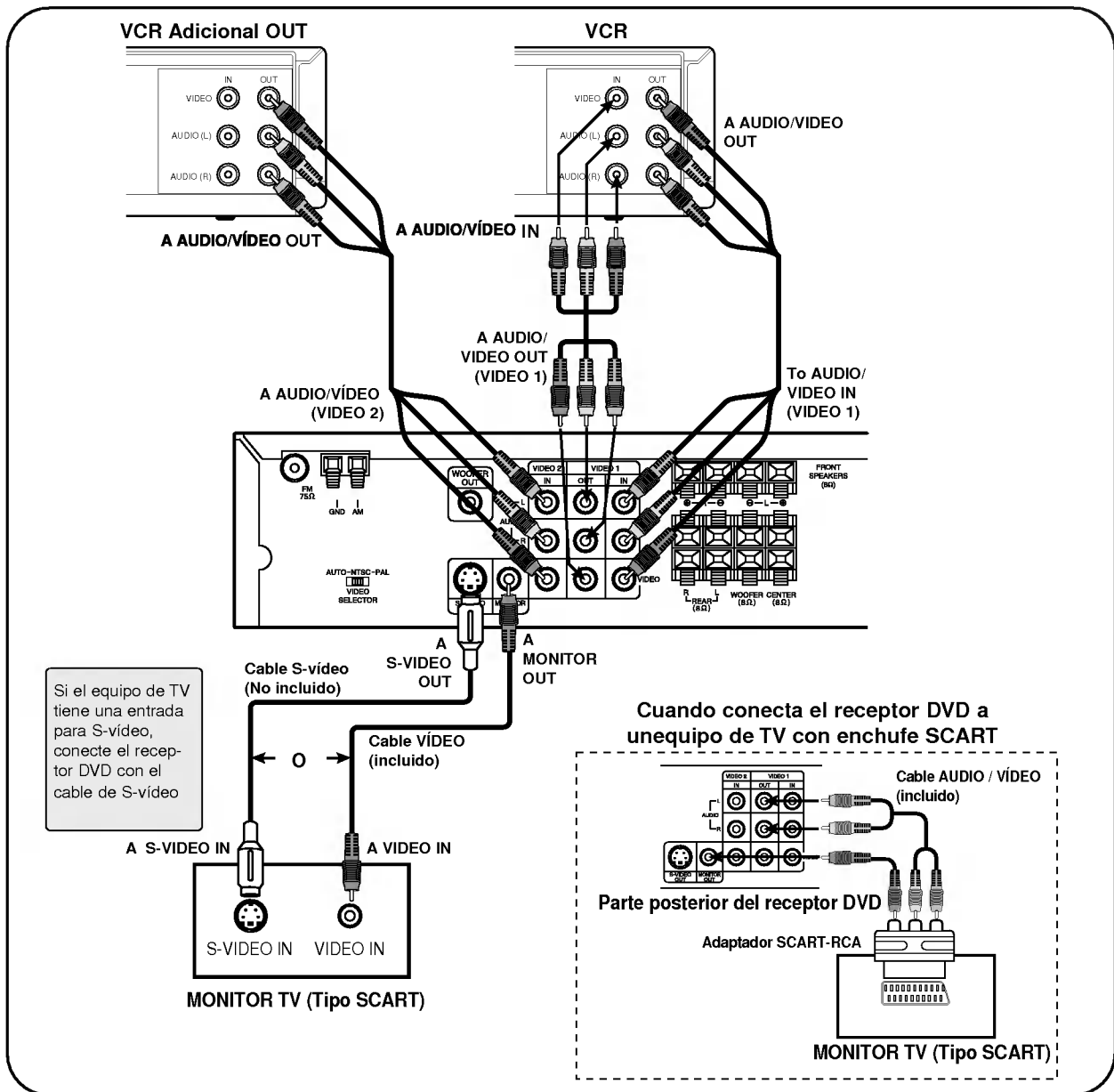

- Consulte también al manual del propietario de su equipo de TV.
- Cuando conecte el receptor DVD a su equipo de TV, asegúrese que se halla apagado y que ambas unidades estén desenchufadas del tomacorriente de pared antes de hacer cualquier conexión.
- Conecte el receptor DVD a su equipo de TV directamente. Si conecta el receptor DVD a un VCR, las imágenes de la película estarán distorsionada porque los discos de vídeo DVD tienen la protección contra copiado.
- La señal del jack S-VÍDEO OUT saldrá sólo cuando el modo de función esté seleccionado en CD/DVD.
- Cuando se selecciona el modo de función para VIDEO 1, la señal del jack de salida VIDEO 1 queda desactivada.



Esta sección muestra los conceptos básicos de reproducción de un disco DVD

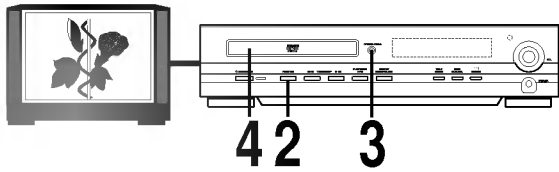

Preparaciones

- Cuando desee reproducir discos de vídeo DVD, encienda el televisor y seleccione la entrada de vídeo conectada al reproductor DVD.
- Cuando desee disfrutar el sonido de los discos de vídeo DVD o los discos compactos de audio, encienda el sistema de audio y seleccione la fuente de entrada conectada al reproductor DVD.
- Para detalles de conexión, consulte las páginas 10 a 12.
- Seleccione el tamaño de imagen de acuerdo con la proporción de aspecto del televisor conectado en el menú de configuración (aspecto TV).

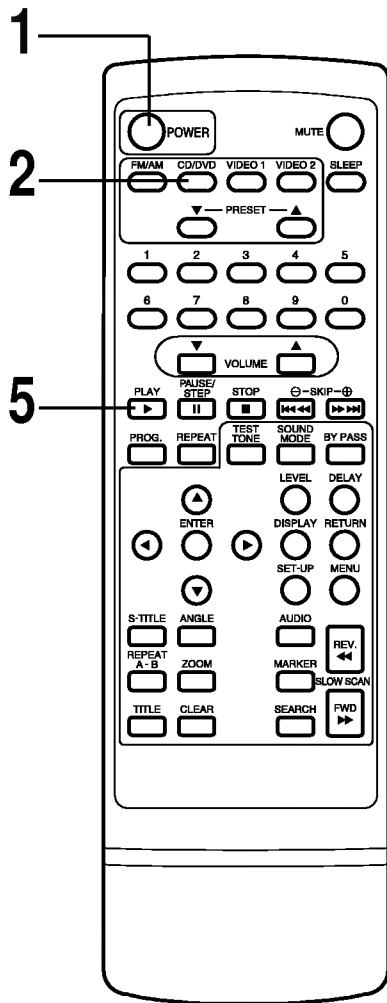

Pulse POWER (Energía eléctrica).

El receptor DVD se enciende y la ventana de pantalla se ilumina.

Pulse FUNCTION en el panel frontal repetidas veces o CD/DVD en el Control remoto hasta que el CD/DVD aparezca en la ventana de pantalla.

Pulse OPEN/CLOSE.

Se abre la bandeja del disco.

- Puede abrir la bandeja pulsando este botón, incluso si el reproductor de DVD está en pausa.

Ponga un disco en la bandeja con el lado de reproducción hacia abajo.

- El disco tiene dos caras diferentes. Ponga el disco en la guía correcta de la bandeja. Si el disco queda fuera de la guía, puede dañarse y hacer que el funcionamiento no sea correcto.
- Coloque exclusivamente discos de 5" o de 3" en la bandeja.

Pulse PLAY.

La bandeja se cierra automáticamente y comienza la reproducción.

- Si el disco se coloca en la posición invertida (y es un disco de una sola cara) aparece en el televisor el mensaje "NO DISCO" o "ERROR DE DISCO".
- Si introduce un CD de audio, se ilumina el indicador CD de la pantalla del DVD. No aparece el número del título.
- Tras reproducir todos los capítulos del título, el DVD se para automáticamente y vuelve a la pantalla de menú.

Cuando aparece una pantalla de menú en la pantalla del televisor.

En el caso de los DVD interactivos, aparece una pantalla de menú en el televisor. Realice el paso 6 de la página 14 para comenzar la reproducción.

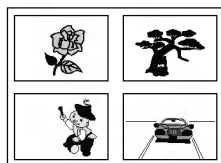

Ejemplo de menú en pantalla de DVD interactivo.

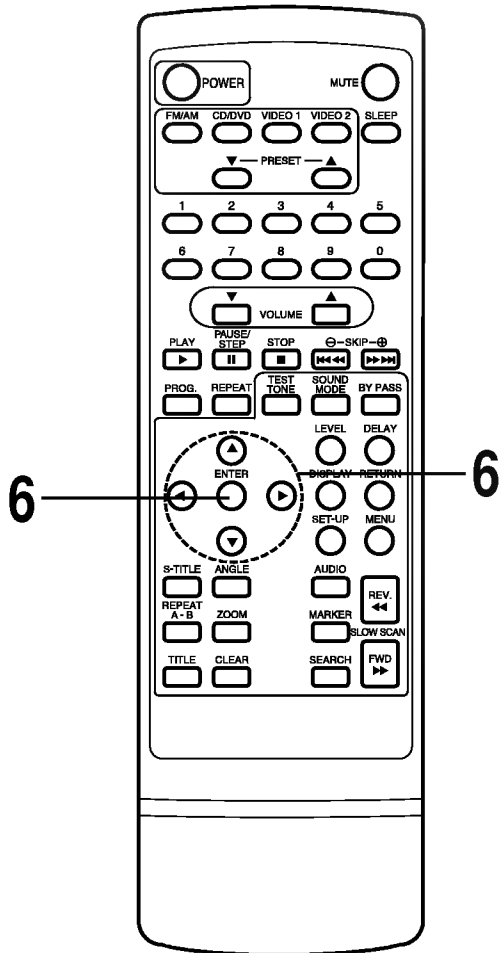

Pulse ▲/▼/◀/▶ y pulse ENTER o pulse el(los) botón(es) numérico(s) para seleccionar el capítulo deseado.

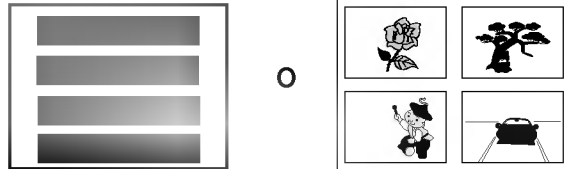

Comienza la reproducción de la selección realizada.

- Para más información, consulte la funda o caja del disco que se está reproduciendo.

Tras el funcionamiento

Cuando la unidad no esté en uso, saque el disco y pulse POWER para apagar la unidad.

- No mueva el reproductor DVD durante el funcionamiento. Podrían dañarse el disco y el reproductor DVD.
- Use el botón OPEN/CLOSE el reproductor del DVD para abrir y cerrar la bandeja del disco. No presione la bandeja del disco mientras esté en funcionamiento. Podría causar fallos de funcionamiento del DVD.
- No presione la bandeja ni coloque objetos diferentes a los discos en la bandeja. Podría dañar el reproductor de video DVD.
- No mantenga los dedos junto a la bandeja cuando ésta se está cerrando. Tenga especial cuidado con los niños, ya que podrían sufrir lesiones.
- Cuando aparece "⊘" en la pantalla del televisor mientras se está pulsando un botón, significa que esta función no está disponible en el disco que está reproduciendo.
- Dependiendo del disco DVD, algunas operaciones pueden ser diferentes o estar restringidas. Consulte la funda o caja del disco que está reproduciendo.

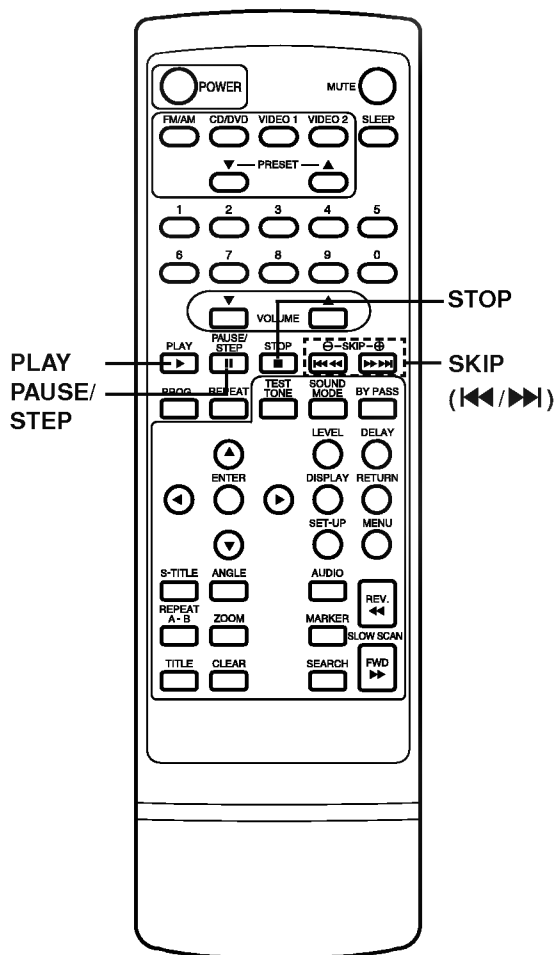

Pulse STOP durante la reproducción del disco.

- Tras pararse la reproducción, la unidad registra el punto en que se ha pulsado STOP (función CONTINUAR). Pulse PLAY y la reproducción se reiniciará en ese punto.

- La función CONTINUAR se borrará cuando se apague la unidad y se vuelva a encender.
- La apertura de la bandeja cancela la función Continuar.
- La función Continuar puede no estar disponible en algunos discos DVD.
- La función Reiniciar puede no estar disponible en algunos discos DVD.

Pulse PAUSE/STEP durante la reproducción.

- DVD
El reproductor se pondrá en el modo de imagen fija.
- CD
El reproductor se pondrá en modo de pausa.

Pulse PAUSE/STEP durante la reproducción fija.
(Cada vez que se pulse PAUSE/STEP la imagen avanza un cuadro.)

Para volver al funcionamiento normal, pulse PLAY.

Salto de capítulos o pistas adelante o atrás

Salto adelante

Pulse SKIP ▶▶ durante la reproducción.

Se salta un capítulo (DVD) o una pista (CD) cada vez que se pulsa el botón.

Retroceso

Pulse SKIP ◀◀ durante reproducción.

- Cuando se pulsa el botón una vez en medio de un capítulo/pista, el reproductor vuelve al inicio de ese capítulo/pista. Cuando se pulsa de nuevo, se salta un capítulo/pista cada vez que se pulsa el botón.



Se pueden reproducir discos a diferentes velocidades.

Para explorar a velocidad rápida adelante o atrás

Pulse y mantener apretado el botón SKIP **⏮** o **⏭** durante aproximadamente dos segundos durante la representación.

[Pantalla de TV]



- La velocidad de avance (retroceso) es relativamente lenta al inicio. Cuando se pulsa el botón de nuevo, la velocidad se hace más rápida. (Cada vez que se pulsa el botón, la velocidad se incrementa hasta 4 veces(DVD) o 1 vece(CD)).
- La velocidad se mantiene incluso después de soltar el botón.

Para volver a la reproducción normal, pulse PLAY.

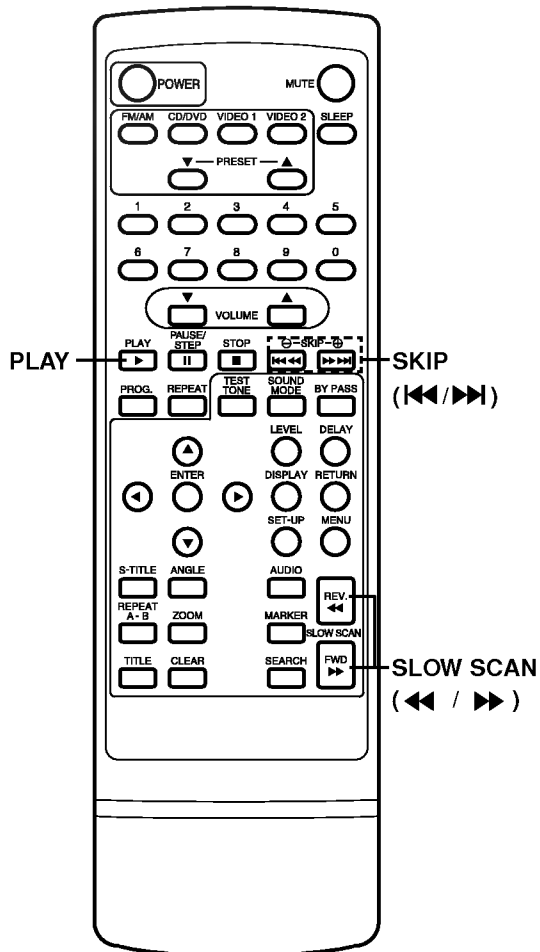

retroceso rápidos de discos de vídeo DVD.
Sin embargo, el reproductor de DVD reproduce el sonido durante el avance rápido o retroceso de discos compactos.

Reproducción a velocidad lenta (DVD)

Pulse SLOW SCAN **⏪** o **⏩** durante la reproducción.

La velocidad de reproducción es de X1/16 a velocidad normal.

[Pantalla de TV]



- La velocidad de avance es lenta al inicio. Cuando se pulsa el botón de nuevo, la velocidad aumenta. (Cada vez que se pulsa el botón, la velocidad se incrementa hasta 4 veces.)
- La velocidad se mantiene incluso tras soltar el botón.

Para volver a la reproducción normal, pulse PLAY.

- Se silencia el sonido durante la reproducción a velocidad lenta.
- Los subtítulos no aparecen en la pantalla durante la reproducción a velocidad lenta.
- La ralentización no funciona en el caso de los discos compactos de audio.



Este aparato dispone de iconos de menú GUI que muestran información del disco (título/capítulo/número de pista, tiempo de reproducción transcurrido, audio/idioma de subtítulo, ángulo y sonido) e información del reproductor (repetir reproducción, modo de reproducción, marcador, etc.) Algunos iconos sólo muestran la información indicada. Otros iconos permiten el cambio de los valores configurados.

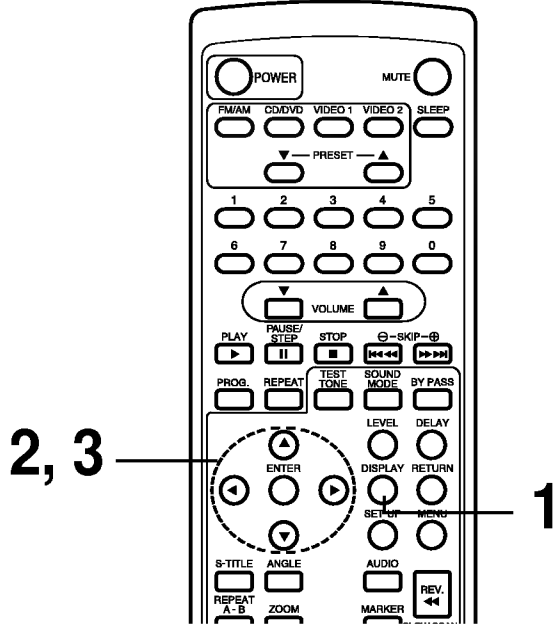

Procedimientos comunes

Pulse DISPLAY durante la reproducción.

- Se puede acceder a la función de título desde el modo de parada.

Pulse ▲/▼ para seleccionar el apartado deseado.

- El apartado que está seleccionado se indica con un recuadro amarillo en los iconos de menú GUI.

Pulse ◀▶ para seleccionar el valor deseado.

- Cuando se muestran números (por ejemplo, número de título), también se pueden usar los botones numéricos para la selección, en vez de ◀▶.
- Para algunas funciones, los valores se registran inmediatamente; para otras, debe pulsarse ENTER.

Para borrar los iconos de menú GUI, pulse DISPLAY.

Ejemplos de iconos de menú GUI.

(Las pantallas pueden diferir dependiendo de los contenidos del disco).



(GUI de DVD)



(GUI de CD)



(GUI de DVD y de CD)



Se puede visualizar información acerca de un disco y su estado operativo en la pantalla del televisor.

Pulse DISPLAY durante la reproducción
[Pantalla de TV] GUI de DVD



FUNCIÓN (Pulse ▲/▼ para seleccionar el apartado deseado)	MÉTODO DE SELECCIÓN
Para mostrar el número de título actual y saltar al número de título deseado.	◀▶, o Numéricos ENTER
Para mostrar el número de capítulo actual y saltar al número de capítulo deseado.	◀▶, o Numéricos ENTER SKIP
Para mostrar el tiempo transcurrido y seleccionar directamente escenas con el tiempo deseado.	Numéricos ENTER
Para mostrar el idioma actual de la pista sonora de audio, el método de codificación, el número de canal y cambiar los valores.	◀▶, AUDIO
Para mostrar el idioma actual de los subtítulos y cambiar los valores.	◀▶, S-TITLE
Para mostrar el número de ángulo actual y cambiar el ángulo.	◀▶, ANGLE

Pulse DISPLAY durante la reproducción.
[Pantalla de TV] GUI de CD

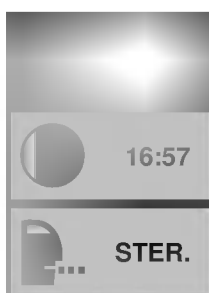

FUNCIÓN (Pulse ▲/▼ para seleccionar el apartado deseado)	MÉTODO DE SELECCIÓN
Para mostrar el número de pista actual y saltar al número de pista deseado.	◀▶, o Numéricos ENTER SKIP
Para mostrar el tiempo transcurrido (sólo visualizar)	—
Para mostrar el audio actual (ESTÉREO, IZQUIERDA, DERECHA) y seleccionar el canal de audio deseado.	◀▶, AUDIO

○ algunos discos DVD pueden no mostrar todos los iconos de menú GUI.



Algunos discos con películas pueden contener uno o más títulos. Si el disco tiene un menú de títulos grabado, se puede usar el botón TITLE para seleccionar el título de la película. (los detalles de funcionamiento difieren dependiendo del tipo de disco usado).

- La selección de un título puede no ser posible en ciertos discos DVD.

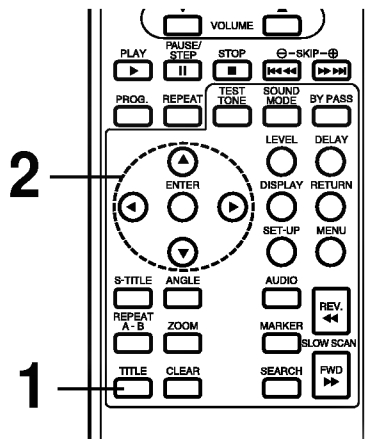

Pulse TITLE.

Se muestra una lista con los títulos del disco.

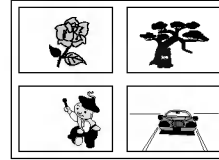

Pulse TITLE de nuevo para volver a la reproducción de la escena que se estaba mostrando cuando se ha pulsado TITLE por primera vez.

- Es posible que la función de reanudación no pueda utilizarse con ciertos discos.

Pulse ▲/▼/◀/▶ y pulse ENTER o PLAY, o pulse los botones numéricos para seleccionar el título deseado.

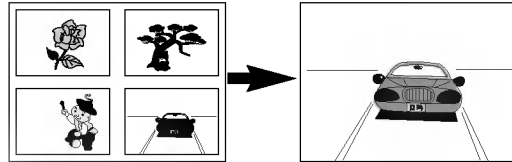

Comienza la reproducción del título deseado.



Algunos DVD tienen estructuras de menú únicas denominadas menús DVD. Por ejemplo, los DVD programados con contenidos complejos incluyen menús de guía, y los grabados con diferentes idiomas proporcionan menús para audio e idioma de subtítulos. Aunque los contenidos de los menús DVD y su funcionamiento difieren de unos discos a otros, se explica a continuación el funcionamiento básico cuando se usa esta función

Pulse MENU durante la reproducción.

Se muestra el menú DVD disponible.

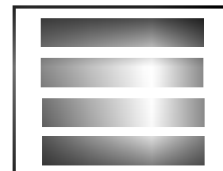

Pulse MENU de nuevo para volver a la reproducción de la escena durante la cual se ha pulsado MENU por primera vez.

- Es posible que la función de reanudación no pueda utilizarse con ciertos discos.

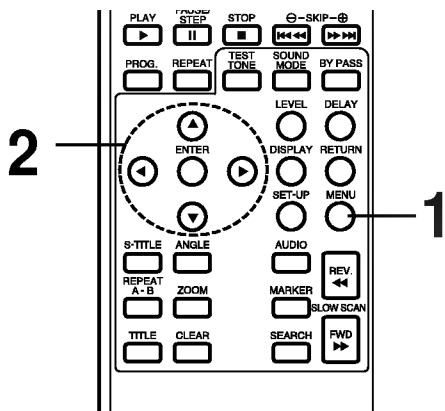

Pulse ▲/▼/◀/▶ y pulse ENTER o pulse los botones numéricos para seleccionar el apartado deseado.

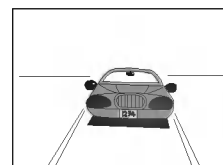

Se ejecuta el apartado deseado.



Esta unidad almacena, en su memoria, los ajustes para los DVD que ha visto. Estos ajustes permanecerán en su memoria una vez se haya quitado el disco del reproductor o incluso si se apaga el reproductor. Si pone un disco que tiene sus ajustes memorizados, en la pantalla del televisor aparecerá el mensaje "Recupera disco Memorizado?". Cuando inicie la reproducción del disco, se volverá automáticamente a los ajustes memorizados.

Se pueden memorizar los detalles de estos seis ajustes.

- Última posición de Stop (Página 15)
- Aspecto TV (Página 39)
- Idioma subtítulos disco (Página 21, 36)
- Idioma Disco Audio (Página 21, 36)
- Idioma Menú Disco (Página 36)
- Ángulo (Página 22)

Cargar el DVD que está memorizado.

Aparecerá en la televisión como se muestra a continuación

- Si la pantalla se mantiene durante más de 10 segundos, la reproducción se iniciará desde el inicio del título automáticamente.

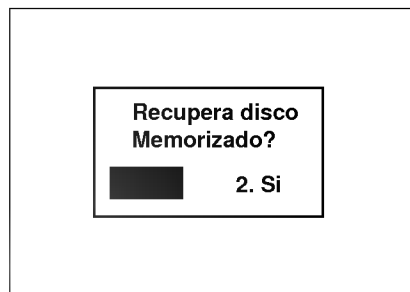
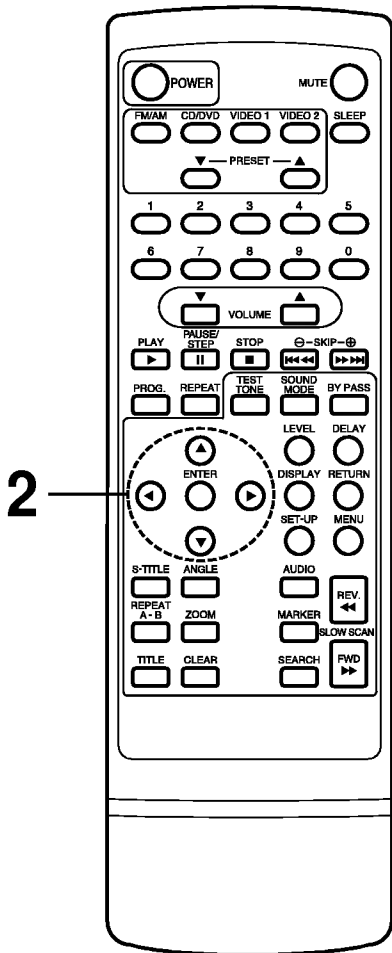

Pulsar para seleccionar "Si" y pulsar ENTER.

Se vuelve automáticamente a los ajustes memorizados.

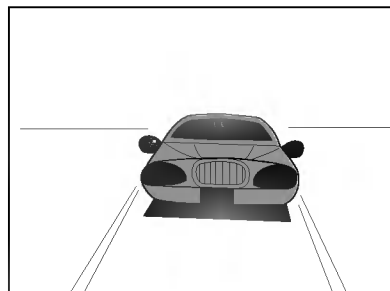

- Los ajustes se memorizan en la memoria para su uso en cualquier momento.
- Se pueden guardar los ajustes para 1 DVD en memoria. Si memoriza los ajustes para más de 1 DVD se borrarán los anteriores quedando en memoria los más recientes. Posteriormente, si intenta recuperar los ajustes memorizados, obtendrá los últimos guardados en la memoria.
- El cambio al modo audio, etc... es automático para algunos discos.
- Esta unidad no almacena los ajustes en la memoria, si se quita el disco del reproductor o se apaga el mismo cuando el menú DVD o título están en la pantalla de televisión.



Se puede cambiar el idioma de los subtítulos a otro diferente en la configuración inicial. (Ver en página 36 más información).

Este proceso funciona sólo cuando se graban idiomas múltiples de subtítulos.

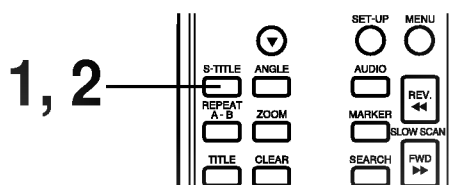

Pulse S-TITLE durante la reproducción.

Cuando no se graban subtítulos, se mostrará "OFF" en vez del número de idioma.



Pulse repetidamente S-TITLE hasta que se seleccione el idioma deseado.

Se visualiza el número del idioma del subtítulo.



- En algunos casos, no se cambia el idioma del subtítulo al idioma seleccionado inmediatamente.
- Cuando se reproduce un disco con un título cerrado, el subtítulo y el título cerrado pueden superponerse en la pantalla del televisor. En este caso, cancele los subtítulos.
- Cuando no se selecciona el idioma deseado, incluso tras pulsar el botón varias veces, significa que el idioma no está disponible en el disco.
- Cuando se enciende el aparato o se extrae el disco, aparece el subtítulo en el idioma seleccionado en los valores iniciales. Si no se ha grabado este idioma en el disco, aparece el idioma prioritario del disco.

Para eliminar los subtítulos de la pantalla. Pulse

S-TITLE repetidamente para seleccionar OFF en el paso 2.



Se puede cambiar el idioma de las pistas sonoras de audio a un idioma diferente en los pasos iniciales de configuración en el caso de discos DVD.

(Ver en página 36 más información). Esta operación funciona sólo con discos en los que se han grabado pistas sonoras en diferentes idiomas.

Y es posible cambiar el canal de audio en el caso de discos compactos de audio.

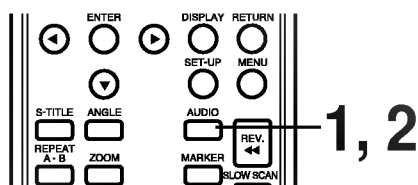

• DVD

Pulse AUDIO durante la reproducción.

Se reproduce el número del idioma de la pista sonora de audio que se está reproduciendo.



Pulse AUDIO repetidamente hasta que se seleccione el idioma deseado.



• CD

Pulse AUDIO durante la reproducción.



Pulse AUDIO repetidamente hasta que se seleccione el sonido deseado.



- Cuando no se selecciona el idioma deseado, incluso tras pulsar el botón varias veces, significa que el idioma no está disponible en el disco.
- Cuando se enciende el aparato o se extrae el disco, aparece el idioma seleccionado en los valores iniciales. Si no se ha grabado este idioma en el disco, aparece el idioma disponible del disco.
- Algunos discos pueden no responder a la función Audio.



Algunos DVD pueden contener escenas que se han filmado de forma simultánea desde diferentes ángulos. Para estos discos, se puede ver la misma escena desde cada uno de los ángulos siguientes usando el botón ANGLE. (Los ángulos grabados difieren dependiendo del disco usado).

Pulse ANGLE durante la reproducción.

Número del ángulo que se está visualizando.

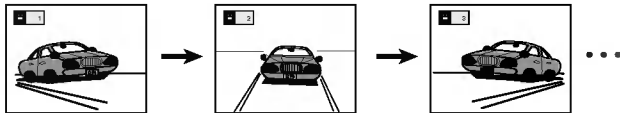

Pulse ANGLE repetidamente hasta que se seleccione el ángulo deseado.

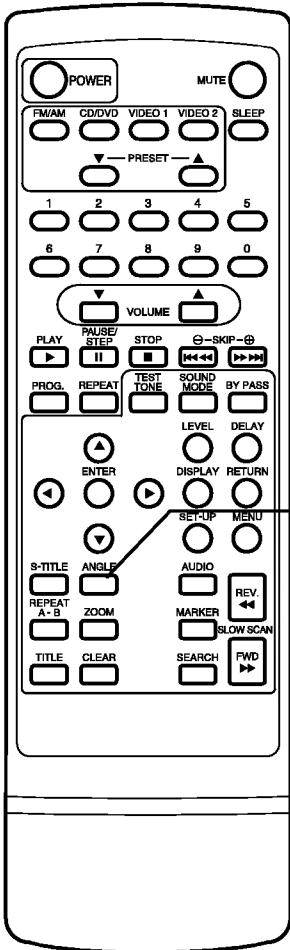

1, 2

Para su referencia

- El indicador ANGLE parpadeará en la ventana DVD en las escenas grabadas con diferentes ángulos para indicar que es posible el cambio de ángulo.
- El número de ángulo se puede programar de antemano; el ángulo se cambiará al número seleccionado cuando parpadee el indicador ANGLE.

- Esta función sólo funciona para discos que tengan escenas grabadas con diferentes ángulos.



Repetición de la visualización (escucha)

Pulse REPEAT durante la reproducción.

Cada vez que se pulsa este botón, la pantalla del televisor cambia según se muestra a continuación y el disco repetirá un capítulo o título (DVD) o una pista (CD).

• DVD

Repetir el capítulo que se está visualizando

Repetir el título que se está visualizando

Cancelar el modo de repetición (reproducción normal)

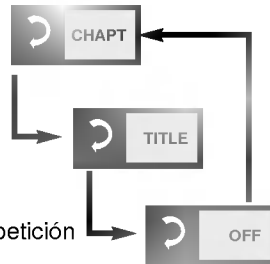

• CD

Repetir la pista que se está reproduciendo

Repetir los contenidos del disco completo

Cancelar modo de repetición (reproducción normal)

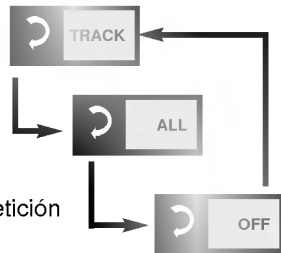

Para disfrutar de la reproducción de repetición de programa (CD)

Si pulsa REPEAT durante la reproducción del programa, la reproducción repetida funciona del modo siguiente.

Repetición actuales programadas de las pistas.

Repetición de todos los programas.

Cancelar el modo de repetición (reproducir programa)

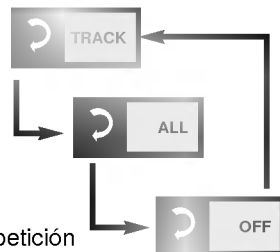

Para volver a la reproducción normal

Pulse REPEAT varias veces hasta que se visualice "OFF".

Repetición de secciones entre dos puntos específicos (repetir A-B)

Pulse REPEAT A-B durante la reproducción en el punto en el que se inicia la reproducción repetida (A).



- Puede seleccionar "OFF" en este paso pulsando CLEAR.

Pulse REPEAT A-B durante la reproducción en el punto en el que se concluye la reproducción repetida (B).



Se inicia la reproducción repetida de la selección entre A y B.

Para volver a la reproducción normal

Pulse REPEAT A-B una vez aparezca "OFF".



- La repetición de reproducción funciona sólo con discos para los cuales aparece el tiempo transcurrido en la ventana de la pantalla DVD durante la reproducción.
- El modo de repetición puede no funcionar correctamente con algunos DVD.
- La repetición de reproducción A-B funciona sólo dentro de un título de un DVD o una pista de un CD.
- Pueden no aparecer algunos subtítulos grabados alrededor del punto A o B (DVD).



El almacenamiento de un marcador en la memoria del DVD es similar al marcado de su página en un libro. Le permite volver con rapidez a cualquier punto del disco.

Almacenamiento de un marcador en la memoria

● Pulse **MARKER** durante la reproducción en el punto de arranque que se va a visualizar (escuchar) de nuevo.



Indica que se almacena 1/5" en la memoria. Es posible almacenar hasta 5 marcadores.

Recuperación/borrado de un marcador

● Pulse **SEARCH** durante la reproducción.

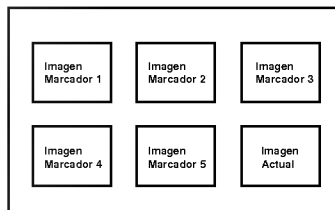

● Pulse **▲/▼/◀/▶** para seleccionar el marcador que se desea recuperar/borrar.

● Pulse **PLAY** o **ENTER** para recuperar un marcador, o pulse **CLEAR** para borrar un marcador.

Se vuelve a la reproducción desde el punto correspondiente al marcador seleccionado, o se borra el marcador seleccionado.

● No se borra la "Imagen Actual".

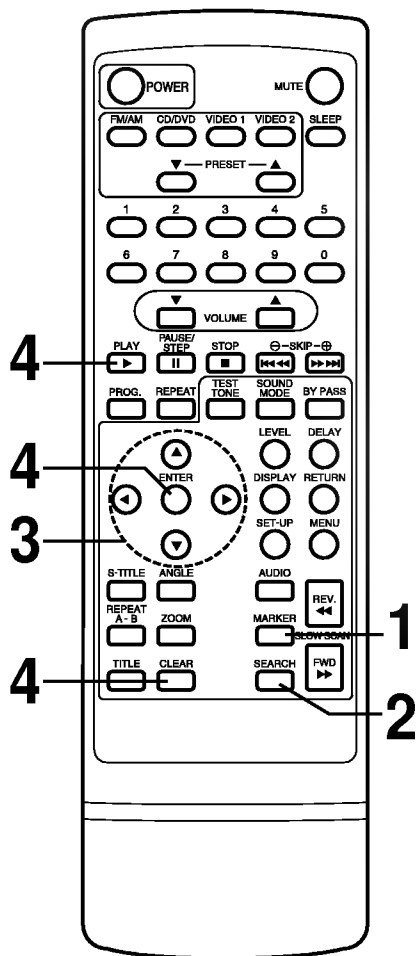

- Estas operaciones funcionan mejor sólo con discos para los cuales aparece el tiempo de reproducción transcurrido en la ventana de la pantalla del DVD durante la reproducción o la parada.
- Pueden no aparecer algunos subtítulos grabados alrededor del marcador (DVD).
- Todos los marcadores se borran cuando se apaga la unidad o se extrae el disco y cuando el Modo Aspecto TV se cambia en el menú SET-UP.
- El marcador no se almacena cuando se visualiza el DVD o el menú de título en la pantalla del televisor.



La función de zoom le permite aumentar la imagen en la pantalla a 4 (x4) o 16 (x16) veces con respecto al tamaño normal.

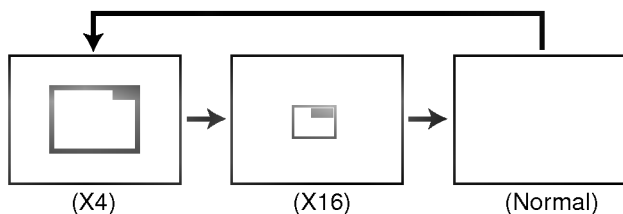
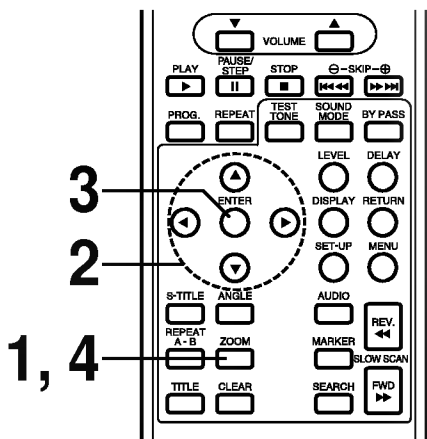

Pulse ZOOM durante la reproducción normal o la reproducción de imagen fija.

- Se visualizará el cuadro en el centro de la imagen. Si no se pulsa ningún botón durante más de diez segundos, desaparecerá el cuadro.
- Cada vez que se pulsa el botón ZOOM, cambia la pantalla del televisor en la secuencia de la izquierda.
- El nivel de ampliación se mostrará en la esquina superior derecha del área de zoom.

Si pulsa ▲/▼/◀/▶ los botones, cambian los puntos de zoom.

Pulse ENTER.

Se muestra el cuadro seleccionado en tamaño completo en la pantalla del televisor.

Para volver a la reproducción normal.

Pulse ZOOM repetidas veces hasta que aparezca la imagen normal.

- Algunos discos pueden no responder a la función de Zoom.
- El Zoom no funciona en subtítulos o menús incluidos en discos de vídeo DVD.

Usted puede ajustar el receptor DVD para apagarlo automáticamente en una hora especificada.

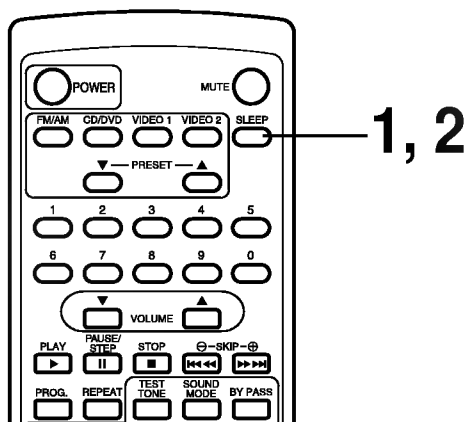

Pulse SLEEP para ajustar el momento deseado para que se apague.

Los indicadores "SLEEP" y "sleep time" aparecen en la ventana de pantalla.

Cada vez que oprime SLEEP, éste se cambia en el orden siguiente.

SLEEP 120 → 90 → 60 → 30 → OFF → 120

Para su referencia

- Puede controlar el tiempo restante antes que el receptor DVD se apague. Pulse SLEEP. El tiempo restante aparecerá en la ventana de pantalla.



El reproductor reproduce las pistas del disco en un orden que usted haya especificado.

Nota: la función de reproducción de programa es posible con discos compactos de audio. No funciona con discos DVD de películas.

Pulse PROGRAM durante la reproducción o en el modo de parada.

Aparece la pantalla de reproducción de programa en la pantalla del televisor.

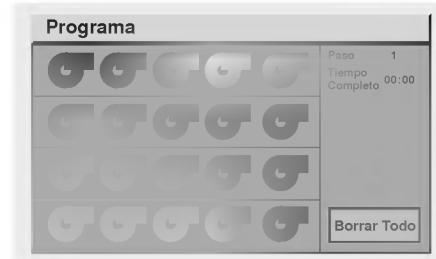

- Para salir de la pantalla, pulse PLAY o PROGRAM.

Pulse ▲/▼/◀/▶ y pulse los botones numéricos para seleccionar el número de pista deseado.

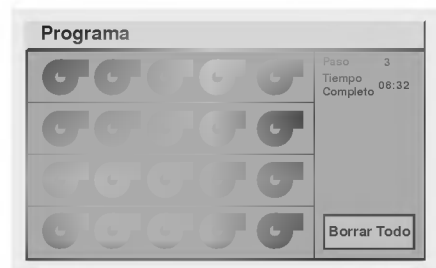

- Repita el paso 2 para seleccionar otra pista.
- Se pueden programar hasta 20 pistas.

Pulse PLAY o ENTER para salir de la pantalla.

La pista seleccionada se almacena en la memoria y se comienza la reproducción en la secuencia programada.

- Si pulsa PROGRAM para salir de la pantalla, no se memorizan las pistas programadas.

Tras reproducir todas las pistas programadas

Se detiene la reproducción.

Borrado del programa

● Para borrar el programa pista por pista

Pulse ▲/▼/◀/▶ para seleccionar el número no deseado y pulse CLEAR.

● Para borrar todos los programas

Pulse ▲/▼/◀/▶ para seleccionar "Borrar Todo" y pulse ENTER. Pulse PLAY o ENTER para salir de la pantalla. Si pulsa PROGRAM para salir de la pantalla, no se borran los programas. (Los programas también se borran cuando se apaga la unidad o se extrae el disco).

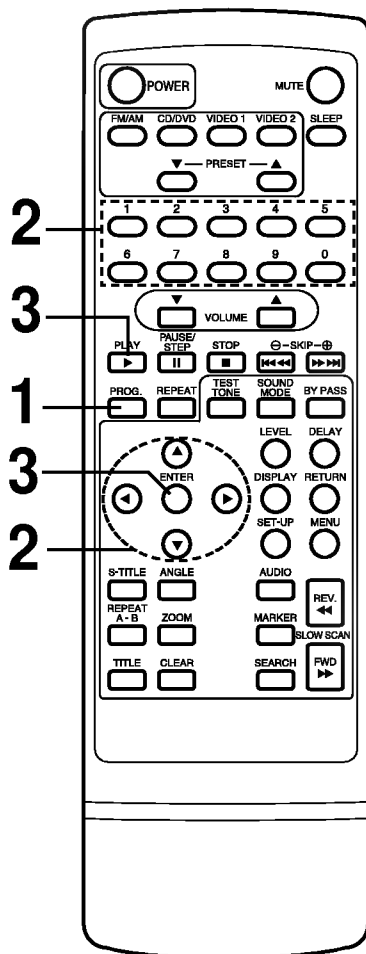

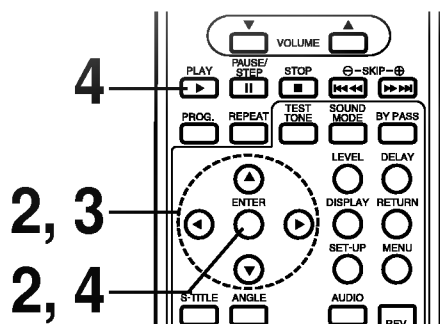

Cómo reproducir un archivo MP3 varias veces

- Si pulsa el botón REPEAT durante la reproducción, el archivo MP3 actual se reproducirá continuamente.
- Si pulsa el botón REPEAT dos veces durante la reproducción, el directorio se reproducirá continuamente.
- Si pulsa el botón REPEAT tres veces, la repetición del archivo se cancelará.

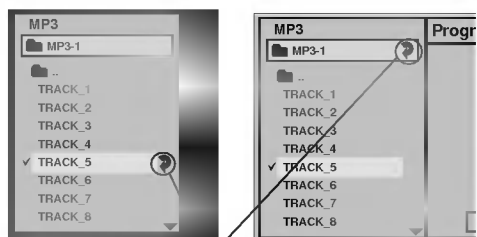

Símbolo REPEAT

- El directorio y el nombre del archivo se muestran sólo en inglés.
- Si hay un código que no se puede mostrar, se mostrará el símbolo () en vez de inglés.
- Si un directorio no tiene archivos MP3, se mostrará " " con el nombre del directorio.
- Este equipo puede reproducir hasta 256 archivos por disco. No se puede reproducir un disco con más de 256 archivos grabados.
- La profundidad máxima de un archivo en memoria es 50.
- El formato de disco es compatible sólo con ISO9660.
- Si graba archivos mp3 utilizando software que no pueda hacer SISTEMA D ARCHIVOS, por ejemplo, "Direct -CD" etc, es imposible reproducir archivos mp3. Por ello, recomendamos "Easy-CD Creator", que crea un sistema de archivos ISO9660.
- En discos de sesión única, necesita archivos mp3 en la primera pista. En caso contrario, no se reproducen los archivos mp3. Si desea reproducción de mp3, formatee toda el área del disco, o utilice uno nuevo.
- Si existe ya un archivo de datos que no es mp3 en el CD-R, no utilice ese disco, sino uno nuevo. Pero si se trata de un disco CD-RW, no tiene importancia.

Para reproducir un archivo MP3

- **Cargar un disco MP3.**
Se mostrará el menú MP3.

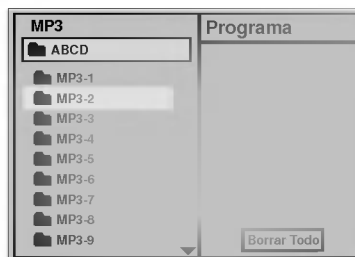

- **Pulsar los botones ▲/▼ para seleccionar el directorio donde están los archivos MP3 que quiere reproducir y pulse ENTER.**

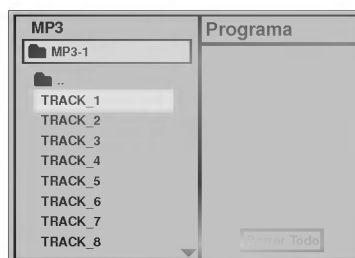

- **Pulse el botón ▲/▼ para seleccionar el archivo MP3 deseado o el directorio seleccionado en su disco.**

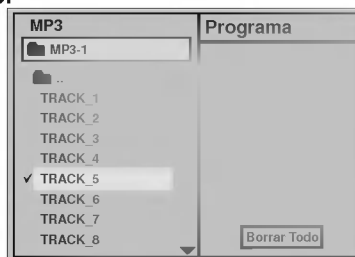

Si quiere volver al menú previo, pulse el botón RETURN.

- **Pulse ENTER o PLAY para iniciar la reproducción de un archivo.**

Como referencia

- Pulsar SKIP ►► o SKIP ◀◀ SKIP para reproducir el archivo siguiente o anterior durante la reproducción.
- Pulsar TITLE para ir a la primera página del directorio actual durante la reproducción y apretar TITLE otra vez para ir a la siguiente página en 5 segundos.
- Pulse MENU para ir al Directorio Principal durante la reproducción.

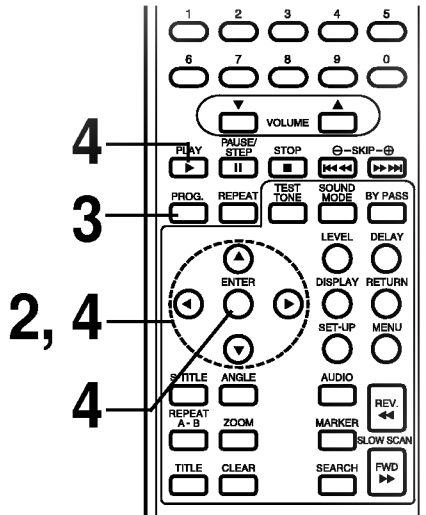

Para programar la reproducción de un archivo MP3

- Seguir los pasos 1 a 2 de la página anterior.
- Seleccionar un archivo MP3 para programar con ▲/▼.

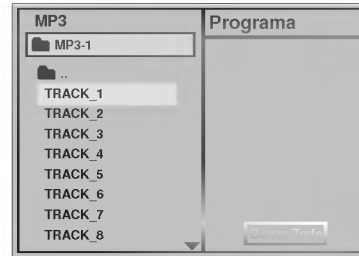

- Pulse el botón **PROGRAM** para añadir el archivo MP3 a la lista del programa.



- Repita los pasos 2-3 para seleccionar otra pista.
- Puede programar hasta 60 archivos.

- Pulse el botón **▶** y seleccione los archivos MP3 deseados y pulse el botón **ENTER** o **PLAY** para reproducirlos.

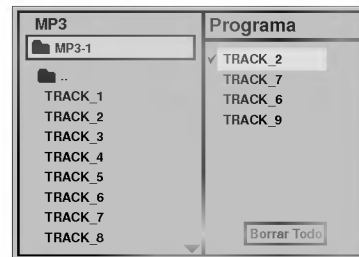

Si quiere ir al menú principal, pulse el botón ◀.

Después de la reproducción de todos las pistas programadas

La reproducción se ha parado.

Para reproducir un archivo MP3 continuamente

- Si pulsa el botón **REPEAT** una vez durante la reproducción, el archivo MP3 actual se reproducirá continuamente.
- Si pulsa el botón **REPEAT** dos veces durante la reproducción, todos los archivos MP3 en el programa se reproducirán continuamente.
- Si pulsa el botón **REPEAT** tres veces, la repetición se cancelará.

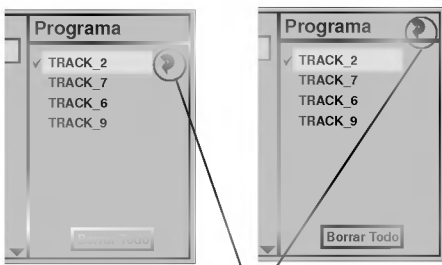

Símbolo REPEAT

Borrar el programa

● **Para borrar el programa uno a uno**

Pulse ▲/▼/◀/▶ para seleccionar los archivos MP3 que no desea conservar en la lista de programas y después pulse **CLEAR**.

● **Para borrar todos los programas**

Pulse ▲/▼/◀/▶ para seleccionar "Borrar Todo" y pulse **ENTER**.

Puede pre-sintonizar hasta 30 estaciones para FM y AM. Antes de ajustar, asegúrese de haber puesto el volumen al mínimo.

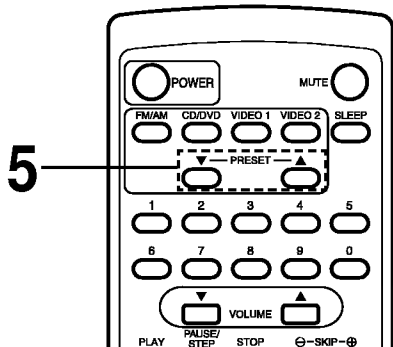
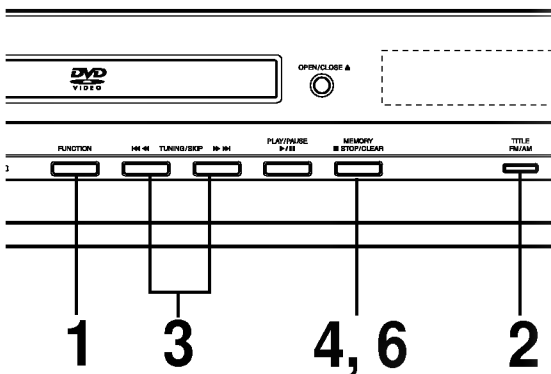

Pulse **FUNCTION** en el panel frontal repetidas veces o **FM/AM** en el control remoto hasta que **FM** o **AM** aparezca en la ventana de pantalla.

Y luego, cada vez que oprima **FM/AM**, **FM** y **AM** cambiarán alternativamente.

Pulse y mantener **TUNING/SKIP** ◀ o ▶ en el panel frontal por aproximadamente dos segundos hasta que la indicación de frecuencia empiece a cambiar, entonces suelte.

El barrido (escaneo) se detiene cuando el Receptor DVD sintoniza una estación. "TUNED" y "ESTÉREO" (por programa de estéreo) aparecen en la ventana de pantalla.

Nota: TUNED sólo aparece cuando la señal es FM y ESTÉREO.

Pulse **MEMORY**.

Un número de pre determinado destellará en la ventana de la pantalla.

Pulse **PRESET** ▲ o ▼ en el control remoto para seleccionar el número preprogramado que desee.

Pulse **MEMORY** nuevamente.

La estación está almacenada.

Repetir los pasos 3 a 6 para almacenar otras estaciones.

Sintonizar una estación con una señal débil.

Pulse **TUNING/SKIP** ◀ o ▶ repetidas veces en el paso 3 para sintonizar la estación manualmente.

Para borrar las estaciones de la memoria

Pulse y sostener **MEMORY** por aproximadamente tres segundos y "CLEAR ALL" aparece en la ventana de la pantalla y luego pulse **MEMORY** nuevamente, las estaciones se borran.

Para su referencia

Si todas las estaciones han sido ya introducidas, aparecerá en la ventana de la pantalla por un momento el mensaje **MEM FULL** (Memoria completa) y luego destellará un número predeterminado. Para cambiar el número pre determinado, siga los pasos 5-6 como está indicado arriba

Primero pre-sintonizar las estaciones de radio en la memoria del receptor DVD (ver "Pre determinar estaciones de radio" en la página anterior).

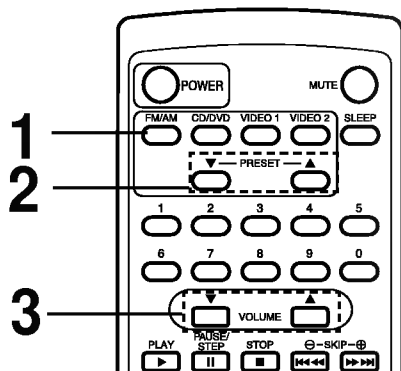

Para su referencia

- **Si un programa FM tiene ruidos**
Pulse MONO/ST en el panel frontal de modo que "ESTÉREO" desaparezca en la ventana de pantalla. Esto no tendrá efectos estéreo, pero mejorará la recepción. Oprima el botón nuevamente para restaurar el efecto estéreo.
- **Para mejorar la recepción**
Reoriente las antenas provistas con el equipo

Pulse FM/AM hasta que AM o FM aparezcan en la ventana de pantalla.
La última estación recibida se sintoniza.



Pulse PRESET ▲ o ▼ repetidas veces para seleccionar la estación presintonizada que desea

Ajuste el volumen rotando VOLUME en el panel frontal u oprimiendo VOLUME ▲ or ▼ repetidas veces.

Para apagar la radio
Pulse POWER para apagar el receptor DVD o seleccionar otro modo de función (DVD/CD, VÍDEO 1 o VÍDEO 2).

Para escuchar estaciones de radio no presintonizadas.

- Sintonice de modo manual o automático en el paso 2.
- Para sintonizar de modo manual, oprima repetidas veces TUNING/SKIP ◀◀ o ▶▶ en el panel frontal.
- Para sintonizar de modo automático, oprima en el panel frontal TUNING/SKIP ◀◀ o ▶▶ y mantenga oprimido por casi dos segundos.

Qué es la RDS?
RDS (Sistema de radio datos). Es un sistema que gradualmente está siendo introducido en FM en muchos países donde un inaudible flujo de datos se transmite sumado a la señal de radio normal. Estos datos contienen información que incluye estación/identificación del transmisor, información de tráfico y una lista de frecuencias alternativas para que la estación de radio sea recibida.

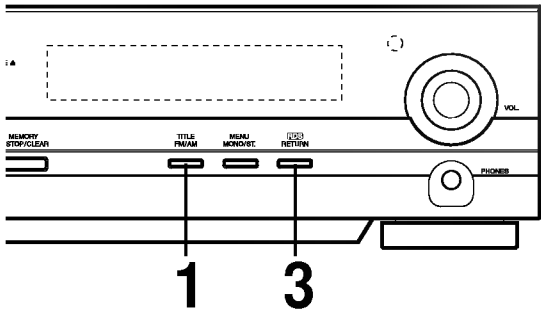

Oprima FUNCTION para seleccionar FM o AM y luego oprima FM/AM para seleccionar FM.

Seleccione una estación de su agrado oprimiendo PRESET ▲ o ▼.
Cuando la transmisión RDS se recibe, el display muestra el nombre del programa en servicio (PS), luego de haber aparecido el indicador RDS.

Presione RDS para llamar la frecuencia.

- RDS está disponible solamente para recepción FM.
- El NOMBRE DE PS (PROGRAMA DE SERVICIO) Aparece en pantalla automáticamente cuando se recibe.

Puede disfrutar del sonido envolvente simplemente seleccionando uno de los campos de sonido pre-programados conforme al programa que desea escuchar.

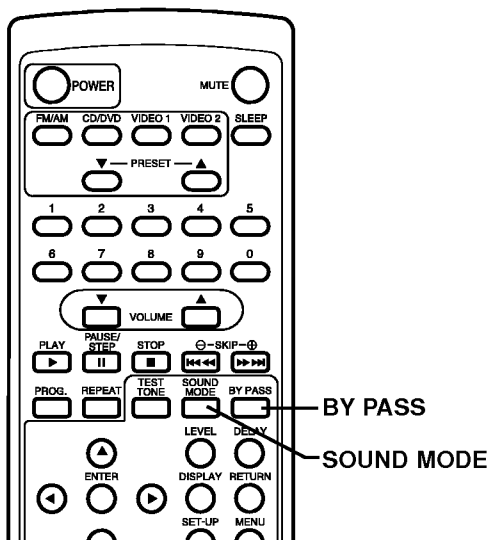

Oprima SOUND MODE repetidas veces hasta que el modo de sonido que desea aparezca en la ventana de programas.

Vea la tabla de más abajo para informarse sobre cada modo de sonido.



Para su referencia

- El receptor DVD memoriza el último modo de sonido seleccionado para cada fuente de programa. Cada vez que selecciona una fuente de programa, el modo de sonido que fue aplicado finalmente será automáticamente aplicado otra vez. Por ejemplo, si escucha un CD en el modo de sonido HALL1 como modo de sonido, si cambia a una fuente de programa diferente y luego regresa al CD. HALL1 se aplicará nuevamente. Con el sintonizador, los campos de sonidos se memorizan por separado para todas las estaciones presentes.
- Usted puede identificar el formato codificado de programa de software mirando el paquete .
 - discos Dolby Digital están etiquetados con su logo.
 - Los programas encodificados de Dolby Surround están etiquetados con el logo .
 - Los discos DTS Digital Surround están marcados con DTS.

○ Cuando reproduce una banda de sonido con 96 kHz de frecuencia de muestra, la señal de salida se convertirá a 48 kHz (frecuencia de muestra).

Modo de sonido	Efecto
ds	Permite disfrutar canales discretos 5.1 (o 6) de alta calidad de sonido a partir de programas fuentes DTS que tengan la misma marca que los discos, DVD y discos compact, etc. DTS Digital Surround entrega hasta 6 canales de sonido transparente (lo que significa idénticos a los discos matrices) y resulta en una excepcional claridad cubriendo enteramente 360° de campo de sonido. El término DTS es una marca comercial de DTS Technology, LLC, fabricado bajo licencia de DTS Technology, LLC.
DIGITAL	El formato de sonido envolvente Dolby Digital le permite disfrutar hasta 5.1 canales de sonido envolvente de una fuente de programas Dolby Digital si reproduce un disco DVD láser con la "DIGITAL" marca de Dolby podrá disfrutar aún de un sonido de calidad superior, mayor precisión espacial y rango dinámico mejorado. Esto se debe a que Dolby Digital entrega hasta 5 canales de sonido totalmente discretos (frente izquierda y derecha, centro y atrás izquierda y derecha) más un canal 0.1 llamado LFE (canal de efectos de sonidos graves solamente) (LFE del inglés Low Frequency Extension). Este canal entrega de modo separado, señales graves no direccionales al subwoofer para efectos sonoros de bajos profundos más dinámicos del tipo DOLBY SURROUND.
PRO LOGIC	Use este modo cuando esté reproduciendo películas o el canal Dolby Digital 2 que llevan el logotipo Dolby de "PRO LOGIC" marca. Este modo suministra el efecto de estar en una sala de teatro o en un concierto en vivo, un efecto con una intensidad que sólo puede obtenerse por medio de DOLBY PRO LOGIC SURROUND. El efecto de movimiento de la imagen sonora hacia el frente, atrás, a la izquierda y a la derecha, así como el sentido de posición fija de la imagen sonora se hace mucho más clara y dinámica que antes.
HALL 1	Quando reproduzca grabaciones de música viva y clásica, esta modalidad entrega la sensación de hallarse realmente en un concierto de cámara en vivo.
HALL 2	Quando reproduzca grabaciones de música viva y clásica, esta modalidad entrega una sensación similar a la de hallarse en una gran sala de conciertos.
THEATER	Este modo produce un efecto tridimensional similar al de hallarse en un cine teatro..
2CH STEREO	El sonido sale de los altavoces del frente izquierdo y derecho y del subwoofer. Las fuentes de los dos canales estándar, desvían completamente el procesamiento del campo de sonido. Esto permite reproducir cualquier fuente usando sólo los altavoces frontales de izquierda y derecha y el subwoofer. Puede seleccionar 2CH STEREO oprimiendo BY PASS en el control remoto.

DTS Digital Surround, Dolby Digital y Dolby Pro Logic se usan para disfrutar del efecto de sonido 3-dimensional con imagen de vídeo. Para ello necesita usar los dispositivos de la siguiente manera:

- Use el Hi-Fi Estéreo VCR para reproducir las fuentes de programa.
- Use los equipos TV monitor de gran tamaño para obtener imágenes de vídeo de alta calidad.
- Use las fuentes de programa (Por ejemplo LD, DVD, VÍDEO TAPE etc.) marcados con DTS Digital Surround () o Dolby Surround ( o )

Manufacturado bajo licencia de Dolby Laboratories. "Dolby", "Pro Logic", y el símbolo de la doble-D son marcas comerciales de Dolby Laboratories. Confidential Unpublished works. Copyright 1992-1997 Dolby Laboratories. Todos los derechos quedan reservados.

Manufacturado bajo licencia de Digital Theater Systems, Inc. US Pat. No. 5,451,942 y otras patentes mundiales emitidas y pendientes.. "DTS" y "DTS Digital Envolvente" son marcas comerciales de Digital Theater Systems, Inc. Copyright 1996 Digital Theater Systems, Inc. Todos los derechos quedan reservados.

Características del sonido en una habitación.

Si la habitación es de concreto y maderas delgadas, no podrá disfrutar del efecto envolvente adecuado. La pared de la habitación tiene el factor de absorción correcto y poco efecto de reflexión sonora. Si la habitación tiene mucho efecto de reflexión, reemplace los muebles y necesitará colgar cortinas, etc.

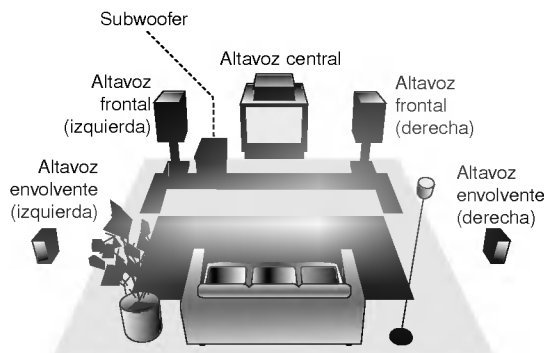

Ejemplo de ubicación de altavoces

En el caso de posición normal use los 6 altavoces (dos frontales, uno central, dos posteriores y subwoofer). Si desea reproducir un excelente sonido grave, DTS Digital Surround, o Dolby Digital Surround, debe conectar un subwoofer.

- **Altavoces frontales**
Recomendamos que la altura del tweeter (altavoz de altas frecuencias) de los altavoces frontales se encuentren a la misma altura que los oídos del oyente. Y escuchando se determinen las posiciones de los intervalos de los altavoces a 45 grados.
- **Altavoz central**
Es ideal que el altavoz central y los laterales se hallen a la misma altura. Pero normalmente se lo coloca por encima o debajo del equipo del televisor.
- **Altavoces posteriores**
Coloque tanto los de la izquierda como los de la derecha detrás del área de escucha. Esos altavoces recrean el movimiento del sonido y la atmósfera. Son necesarios para representaciones de sonido envolvente. Para mejores resultados, no instale los altavoces posteriores muy lejos de la posición de la escucha e instélos al mismo o por arriba del nivel de el oído del escucha. Es también efectivo dirigir los altavoces posteriores hacia una pared o al techo para dispersar aún más el sonido. En caso de que haya poca medida desde el frente hasta el fondo de la habitación, si el oyente está cerca de la pared posterior, coloque los altavoces posteriores o puestos el uno al otro y a unos 60 – 90 cm por encima de los oídos del oyente y apúntelos hacia abajo.
- **Subwoofer**
Sin recomendación para su ubicación, colóquelo donde le parezca más conveniente.

- Recomendamos el uso de altavoces con pantalla magnética para los frontales de izquierda, centro y derecha para proteger el sonido del ruido del vídeo del equipo de televisión cercano.
- Use altavoces que tengan una similitud en el carácter de su sonido.

En los modos Dolby Digital o Dolby Pro Logic se supone que los intervalos desde el oyente a cada altavoz es el mismo. Pero si el intervalo desde el altavoz central o el de la izquierda y el derecho hasta el oyente es menor que el intervalo hacia los altavoces frontales de la izquierda y derecho, el sonido del centro o de la izquierda posterior y el altavoz de la derecha, llegarán al oyente antes que los sonidos de los altavoces frontales.

En el modo Dolby Digital o Dolby Pro Logic para mejorar este inconveniente, se busca establecer la demora de los altavoces del centro de atrás a la izquierda y de la derecha de modo que el sonido llegue simultáneamente al oyente.

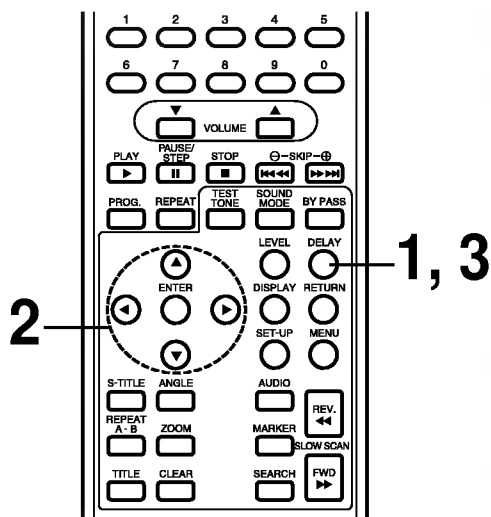
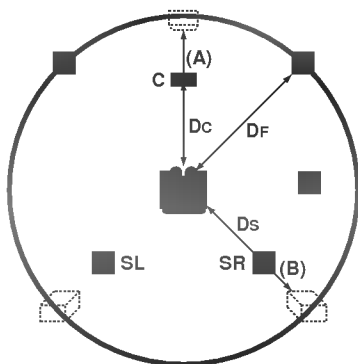

- Puede ajustar el tiempo central de demora solamente en el modo Dolby Digital aparecerá su demora.

El intervalo de los altavoces al oyente. Si la distancia del oyente a cada altavoz es la misma, en los modos Dolby Digital o Dolby Pro Logic, la demora de cada altavoz es como sigue:

En modo Dolby Digital

Demora al centro: 0ms
Demora de atrás: 5ms

En modo Dolby Pro Logic Digital

Demora al centro No puede establecerse
Demora de atrás: 15 - 30ms

Si la demora del tiempo posterior está establecida en modo Dolby Digital, en modo Dolby Pro Logic, la demora quedará automáticamente establecida.

La demora es de 1 msec por 30 cm.

Si los altavoces del centro y de atrás están más lejos que los frontales respecto al oyente, la demora será mínima.

Establecer la demora del sonido circundante

Si la distancia de Ds es igual a o mayor que Df en la figura de la izquierda, establezca la demora de sonido envolvente en 0ms. De otro modo, cambie las determinaciones conforme a lo que sigue.

Ex) Si la distancia desde los altavoces frontales al oyente es de 3 m y desde los altavoces posteriores al oyente es de 1,5 m en el modo Dolby Digital la demora desde atrás es de 5 msec.

$$3m (Df) - 1,5m (Ds) = 1,5m (B)$$

$$1,5m (B) = 150cm / 30cm = 5msec$$

Establecer la demora al centro (sólo para el modo Dolby Digital)

Si la distancia a Df es igual a la distancia Dc en la figura de la izquierda, establezca la demora al centro en 0ms. De otro modo, cambie las demoras conforme a la tabla de más abajo.

Ex) Si la distancia desde los altavoces frontales al oyente es de 3m y del altavoz central al oyente es de 2,4m, la demora al centro es 2msec.

$$3m (Df) - 2,4m (Dc) = 60cm (A)$$

$$60cm (A) / 30cm = 2msec$$

Establecer la demora en los modos Dolby Digital y Dolby Pro Logic

○ Oprima DELAY.

El tiempo de demora actual aparece en el display. Puede seleccionar los tiempos de demora central oprimiendo ◀▶ solamente en el modo Dolby Digital.

▲/▼ Oprima para cambiar el tiempo de demora.

■ Si ha completado la programación, oprima DELAY.

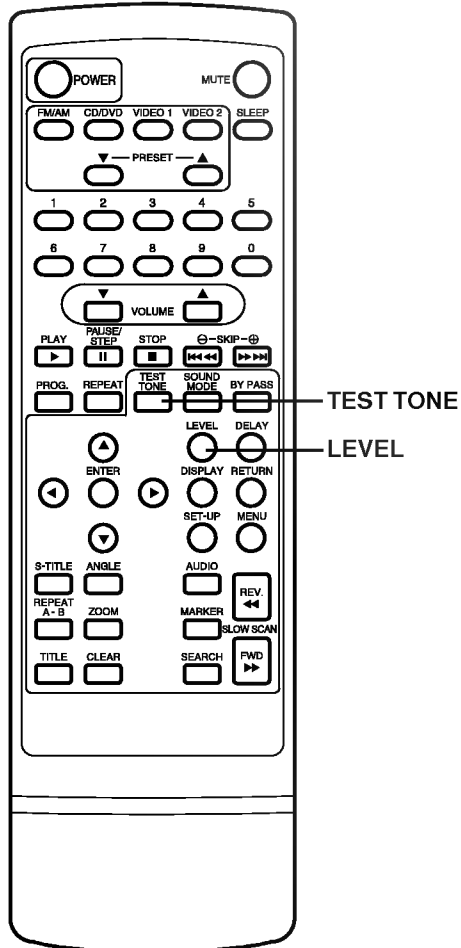

Establecer el nivel de sonido del canal elegido

- Pulse LEVEL.**
El indicador LEVEL aparecerá en la ventana de pantalla.
- Pulse ◀▶ para seleccionar un altavoz para programar.**
Cada vez que oprima el Botón ◀▶ cambia en el orden siguiente:
FL (Frontal Izquierdo) → C (Central) → FR (Frontal Derecho) → SR (Envolvente Derecho) → SL (Envolvente Izquierdo) → SW (Subwoofer) → FL (Frontal Izquierdo)
• En el modo estéreo 2 canales, puede seleccionar solamente el SW (Subwoofer).

- Pulse ▲/▼ para ajustar el nivel de sonido del canal seleccionado.**

- Repetir los pasos 2-3 y ajustar el nivel de sonido del otro canal.**

- Si la programación está completa, pulse LEVEL.**

Determinar el equilibrio entre los canales usando la prueba de tono

En los modos Dolby Digital y Dolby Pro Logic usando la función de prueba de tono se puede ajustar fácilmente el equilibrio sonoro entre los altavoces desde la posición del oyente.

- Elija el modo de prueba de tono oprimiendo TEST TONE.**
• El ruido sibilante sale durante 2 segundos desde cada altavoz por turnos conforme al siguiente orden:
FL (Frontal Izquierda) → C (Centro) → FR (Frontal Derecha) → SR (Envolvente Derecha) → SL (Envolvente Izquierda) → SW (Subwoofer) → FL (Frontal Izquierda)
- Ajuste el nivel de sonido del mismo modo que se describe más arriba, en "Establecer el nivel de sonido del canal elegido" de modo que el nivel de sonido de los altavoces sea el mismo desde la posición del oyente.**
• Mientras está realizando la prueba de tono, si ajusta el nivel de sonido, estará detenido en el canal del altavoz actual.

Para su referencia

- **Para ajustar el volumen de todos los altavoces al mismo tiempo.**
Use el control VOLUME.



Una vez completadas las configuraciones iniciales, siempre se puede usar el reproductor bajo las mismas condiciones (especialmente con discos DVD). Los valores se guardan en la memoria hasta que se cambian, incluso si se apaga la unidad.

Procedimientos comunes de configuración inicial.

Pulse SET-UP en el modo de parada o de reproducción.

Se muestra el menú SET-UP.

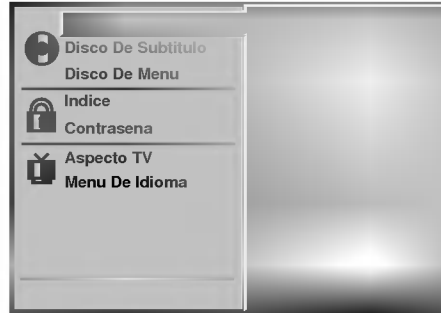

Pulse ▲/▼ para seleccionar el elemento deseado.

La pantalla mostrará el valor actual para el elemento seleccionado, los valores alternativos.

- Disco De Audio (ver página 36)
- Disco De Subtitulo (ver página 36)
- Menu Disco (ver página 36)
- Indice (ver página 37)
- Contraseña (ver página 38)
- Aspecto TV (ver página 39)
- Menu De Idioma (ver página 40)

Pulse ► y entonces ▲/▼ para seleccionar el valor deseado y pulse ENTER.

- Algunos elementos requieren pasos adicionales. (Ver página respectiva).

Cuando se selecciona la configuración alternativa, la pantalla vuelve a los valores iniciales.

Para salir del menú SET-UP

Pulse SET-UP, RETURN o PLAY.

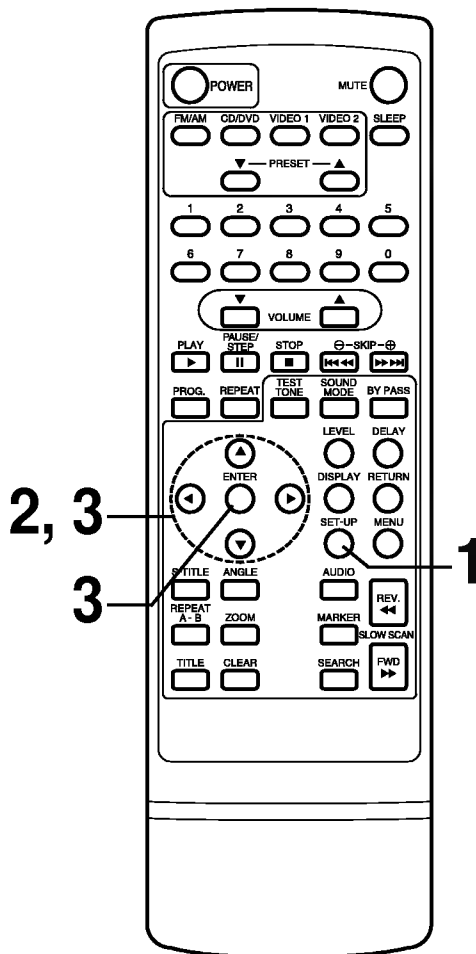



Se selecciona el idioma de la pista sonora de audio, el idioma de los subtítulos y el idioma utilizado en los menús de títulos o los menús de DVD que siempre se usarán para cada disco que se vaya a reproducir.

Cuando se reproduce un disco DVD de vídeo, el reproductor de DVD automáticamente visualiza el idioma de subtítulo preseleccionado si se incluye en el disco.

En la pantalla de configuración, pulse ▲/▼ para seleccionar “Disco De Audio” y pulse ►.

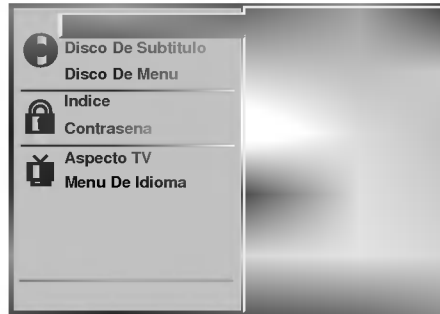

Pulse ▲/▼ para seleccionar el idioma deseado y entonces pulse ENTER.

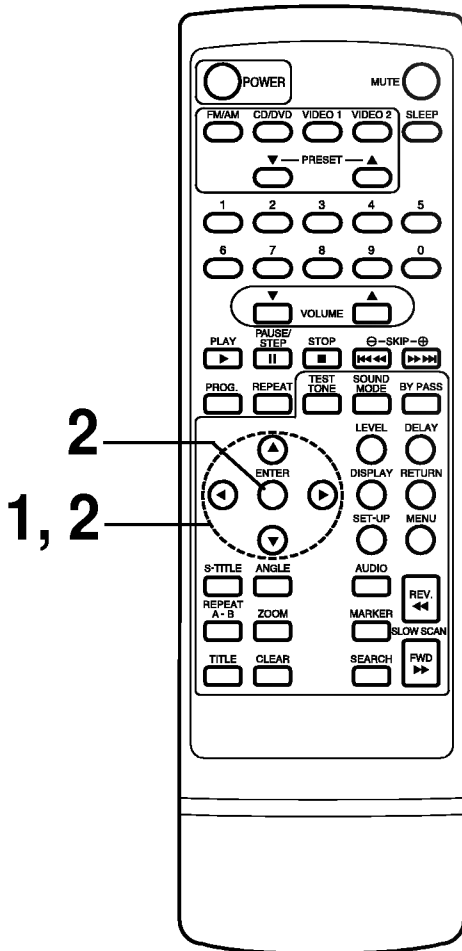
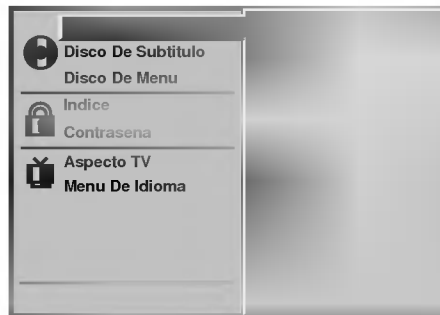

- Original** :se seleccionará el idioma original de cada disco.
- Inglés** : se seleccionará inglés.
- Otros** : se puede seleccionar otro idioma. Se puede introducir un código de idioma de 4-dígitos. (Consulte los códigos de idioma en la página 41. Pulse CLEAR si se ha introducido un código de idioma incorrecto.)

Se seleccionan el subtítulo del disco y menú de disco con el mismo método.

- Si no está disponible el idioma seleccionado en el disco, se seleccionará el idioma original designado por cada disco.



Por este medio se prohíbe la reproducción de los DVD específicos que no son adecuados para niños.

- Algunos discos DVD contienen un nivel de restricción que permite a los padres eliminar escenas o evitar que los niños reproduzcan discos. Los reproductores de DVD están equipados con un password diseñado para evitar que los niños cambien el nivel.

Selección de un nivel de clasificación (sólo DVD)

En la pantalla SET-UP, pulse ▲/▼ para seleccionar “Índice” y pulse ►.

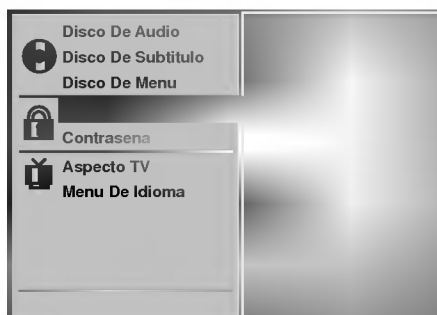

Pulse ▲/▼ para seleccionar el nivel deseado y pulse ENTER.

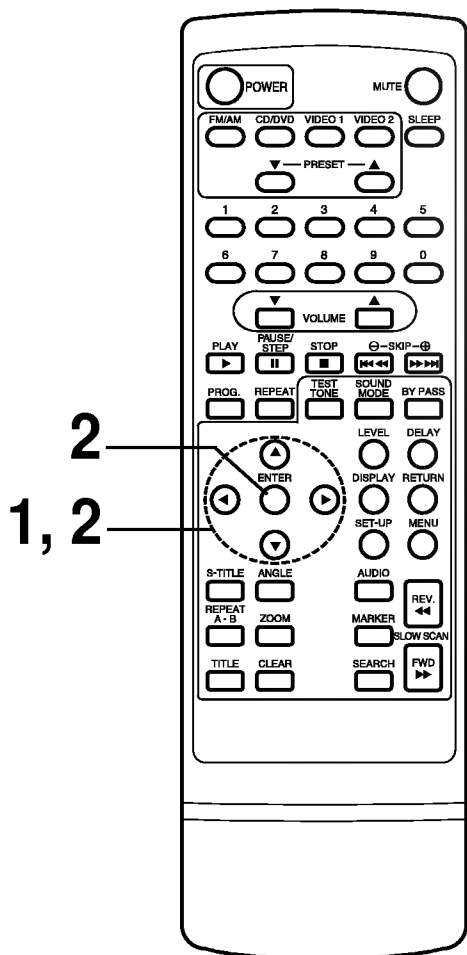
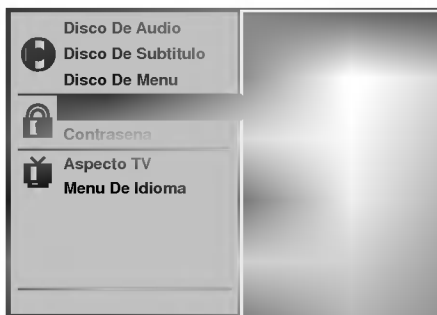

No se pueden reproducir discos de vídeo DVD de un nivel superior al seleccionado a menos que se cancele la función de bloqueo.

Por ejemplo, cuando se selecciona el nivel 7, no se pueden reproducir los discos clasificados con un nivel superior.

Si se cambia el nivel y se introduce un password, quedará bloqueada la reproducción de todos los discos clasificados con un nivel superior, a menos que se introduzca de nuevo el password correcto. Por ejemplo, si se cambia el nivel a “5”, el reproductor de DVD no reproducirá discos con niveles de clasificación “6”, “7” u “8” a menos que se introduzca el password correcto en el mando a distancia.

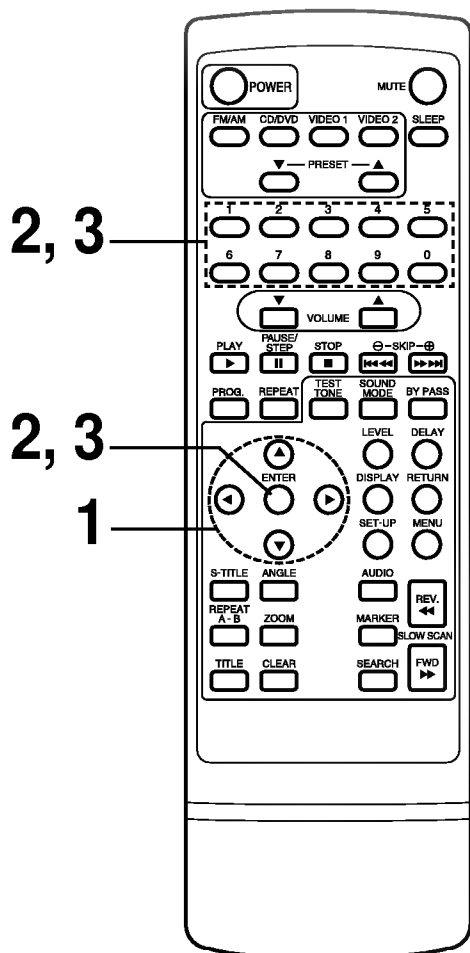

Introducción del password (sólo DVD)

Si se cambia el nivel de clasificación a "7" o inferior, debe introducirse un password de 4 dígitos para permitir la reproducción de discos con un nivel de clasificación superior.

En la pantalla SET-UP, pulse ▼ para seleccionar "Contrasena" y pulse ►.

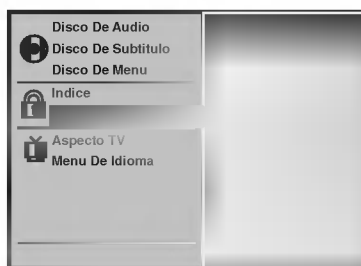

Introduzca un password de 4 dígitos y pulse ENTER.

Ejemplo : 1234

No olvide el password introducido.

Introduzca de nuevo el password de 4 dígitos y pulse ENTER para verificar.

Se ha finalizado la configuración.

- La clasificación queda bloqueada. Cualquier disco cuyo nivel de clasificación sea superior a la seleccionada se bloqueará y no podrá reproducirse a menos que se introduzca el password.

Para cambiar/borrar el password memorizado

En la pantalla SET-UP, pulse ▼ para seleccionar "Contrasena" y pulse ►.

Introduzca el password y pulse ENTER.

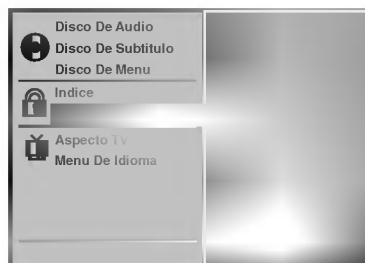

Para cambiar o borrar su password, pulse ▲/▼ para seleccionar "Cambiar" o "Limpiar" y pulse ENTER.

Para cambiar el nivel de clasificación/password, siga los pasos de la página 37-38 de nuevo.

Para borrar su password de 4 dígitos.

Si ha olvidado su password, siga el procedimiento siguiente para borrarlo:

En la pantalla SET-UP

- 1 Pulse ▼ para seleccionar el apartado "Contrasena".
- 2 Introduzca el número de 6 dígitos "210499" y entonces pulse ENTER .
Se borra el password de 4 dígitos.
- 3 Introduzca un nuevo password.
Consulte la sección "Configuración del password" de la derecha.



Seleccione el tipo de pantalla apropiada de acuerdo con su televisor; pantalla de tamaño convencional (4:3) o pantalla ancha (16:9).

En la pantalla SET-UP, pulse ▲/▼ para seleccionar “Aspecto TV” y pulse ►.

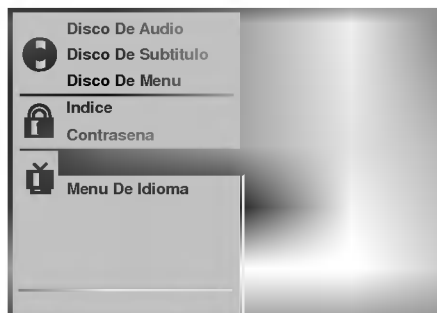
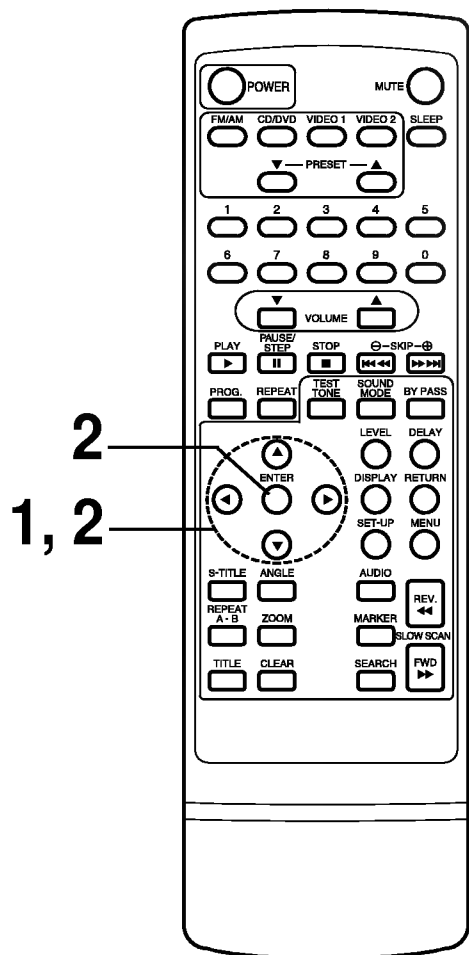

Pulse ▲/▼ para seleccionar el aspecto deseado y pulse ENTER.

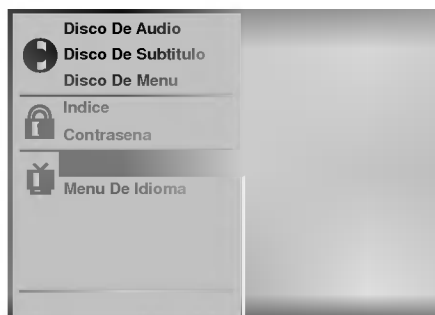

4:3 Letterbox: el material de vídeo no formateado en el estilo Pan & Scan se reproduce en el estilo ventanilla (aparecen bandas negras en la parte superior e inferior de la pantalla).

4:3 Panscan : seleccione cuando se conecta un televisor estándar. El material de vídeo formateado en el estilo Pan & Scan se reproduce en ese estilo (se cortan los bordes derecho e izquierdo).

16:9 Wide : se selecciona cuando se conecta un televisor de pantalla ancha. Se reproduce en tamaño “Completo” (Es también necesaria la configuración de televisor de pantalla ancha en modo “FULL” (completo) .)

* Cada pantalla muestra un ejemplo cuando se reproduce el material de vídeo para una pantalla ancha. (Esta configuración no afecta al material de vídeo para tamaño convencional).



4:3 Letterbox

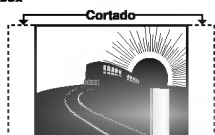

4:3 Panscan

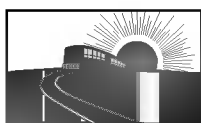

16:9 Wide



Selecciona el idioma para los menús del DVD que se visualizan en el televisor.

En la pantalla SET-UP, pulse ▲/▼ para seleccionar “Menu De Idioma” y pulse ►.

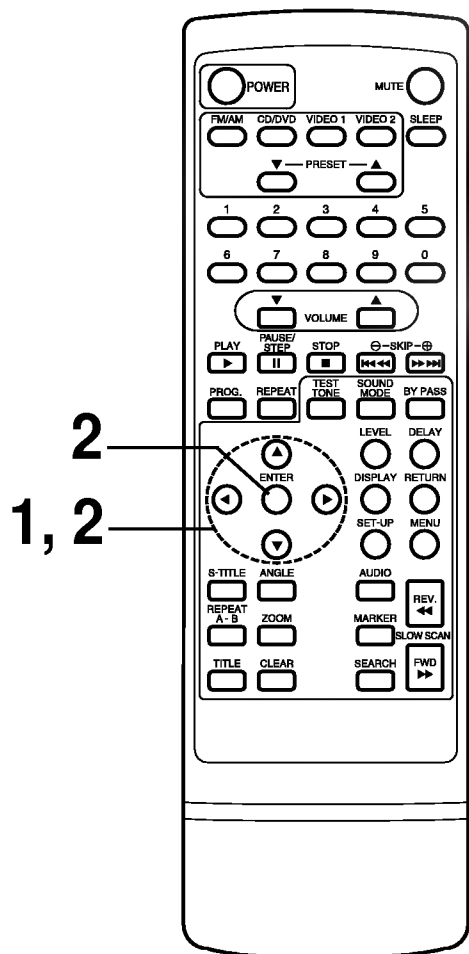

Pulse ▲/▼ para seleccionar el idioma deseado y pulse ENTER.

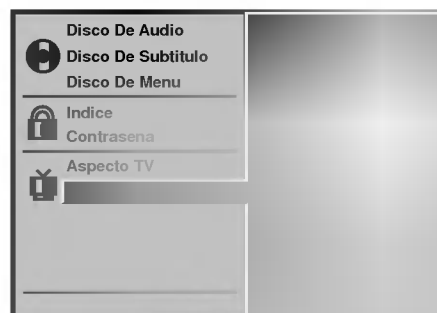





Introduzca el número de código apropiado para los valores de configuración inicial "Audio", "Subtítulo" y/o "Menu" (ver página 36).

Código	Idioma	Código	Idioma	Código	Idioma	Código	Idioma
6565	Afar	7079	Feroés	7678	Lingala	8375	Eslovaco
6566	Abjaciano	7082	Francés	7679	Laosiano	8376	Esloveno
6570	Frikaans	7089	Frisón	7684	Lituano	8377	Samoano
6577	Amharic	7165	Irlandés	7686	Letón	8378	Shona
6582	Árabe	7168	Gaélico escocés	7771	Malgache	8379	Somalí
6583	Assamais	7176	Gallego	7773	Maorí	8381	Albanés
6588	Aimara	7178	Guarañi	7775	Macedonio	8382	Serbio
6590	Azerbaiyano	7185	Goujrati	7776	Malayalam	8385	Sudanes
6665	Bashkir	7265	Haoussa	7778	Mongol	8386	Sueco
6669	Bielorruso	7273	Hindi	7779	Moldavo	8387	Swahili
6671	Búlgaro	7282	Croata	7782	Marath	8465	Tamil
6672	Bihari	7285	Húngaro	7783	Malayo	8469	Telugu
6678	Bengalí; Bangla	7289	Armenio	7784	Maltés	8471	Tajiko
6679	Tibetano	7365	Intelingua	7789	Birmano	8472	Thaí
6682	Bretón	7378	Indonesio	7865	Naurí	8473	Tigrinya
6765	Catalán	7383	Islandés	7869	Nepalí	8475	Turkmeno
6779	Corso	7384	Italiano	7876	Holandés	8476	Tagalo
6783	Checo	7387	Hebreo	7879	Noruego	8479	Tonga
6789	Galés	7465	Japonés	7982	Oriya	8482	Turco
6865	Danés	7473	Yiddish	8065	Punjabí	8484	Tataro
6869	Alemán	7487	Javanés	8076	Polaco	8487	Tchi
6890	Butaní	7565	Georgiano	8083	Pashto	8575	Ukcranio
6976	Griego	7575	Kazako	8084	Portugués	8582	Urdu
6978	Inglés	7576	Groenlandés	8185	Quechua	8590	Uzbeko
6979	Esperanto	7577	Camboyano	8277	Reto-romano	8673	Vietnamita
6983	Español	7578	Kannada	8279	Rumano	8679	Volapuk
6984	Estonio	7579	Coreano	8285	Ruso	8779	Wolof
6985	Vasco	7583	Kashmir	8365	Sánscrito	8872	Xhosa
7065	Persa	7585	Kurdo	8368	Sindhi	8979	Yoruba
7073	Finés	7589	Kirghiz	8372	Serbocroata	9072	Chino
7074	Fidji	7665	Latín	8373	Singalés	9085	Zulú

Este reproductor de DVD puede reproducir los discos siguientes

	Marca de disco	Contenidos	Tamaño de disco	Tiempo máximo de reproducción
Discos vídeo DVD		Audio + vídeo (imágenes en movimiento)	12 cm	Aprox. 4 horas (disco de una cara)
				Aprox. 8 horas (disco de dos caras)
			8 cm	Aprox. 80 minutos (disco de una cara)
				Aprox. 160 minutos (disco de dos caras)
CD Audio		Audio	12 cm	74 minutos
			8 cm	20 minutos

Además, esta unidad puede reproducir un CD-R o CD-RW que contenga audio títulos o archivos MP3.

No se pueden reproducir discos diferentes a los indicados. (no se pueden reproducir discos Video CD, CD-ROM, CD-Extra, CD-G, photo CD, y CD-I)

este reproductor de DVD ha sido diseñado y fabricado para responder a la Información de gestión regional que se graba en un disco DVD. Si el número de región descrito en el disco DVD no corresponde al número de región de este reproductor de DVD, este aparato no podrá reproducir ese disco.

El número de región de este reproductor de DVD es 2.



Quizás no pueda reproducir algunos discos de vídeo de DVD en este reproductor si han sido adquiridos fuera de su área geográfica para fines comerciales.

Cuando intente reproducir un disco no autorizado, aparecerá en la pantalla "Comprobar código regional"

Queda prohibido por la ley la copia, emisión, muestra, emisión por cable, reproducción en público y alquiler del material con copyright sin la debida autorización.

Los discos de vídeo DVD están protegidos contra su copia y cualquier grabación de estos discos producirá una reproducción con distorsiones. Este producto incorpora tecnología de protección de copyright protegida por determinadas reivindicaciones de patente en Estados Unidos y otros derechos sobre la propiedad intelectual propiedad de Macrovision Corporation y otros propietarios de derechos. El uso de esta tecnología de protección de copyright sólo se hará con la autorización de Macrovision Corporation, y es exclusivo para uso doméstico y otros usos limitados a menos que sea bajo autorización por escrito de Macrovision Corporation.

Síntomas y corrección

Compruebe la guía siguiente para averiguar las posibles causas de un problema antes de llamar a un servicio técnico.

Symptom	Causa	Corrección
No hay alimentación.	<ul style="list-style-type: none"> El cable de alimentación está desenchufado. 	<ul style="list-style-type: none"> Enchufe el cable en la toma de pared.
Está encendido pero el DVD no funciona.	<ul style="list-style-type: none"> No se ha introducido un disco. 	<ul style="list-style-type: none"> Introduzca un disco (compruebe que el indicador de DVD o CD de la pantalla DVD está iluminado).
No hay imagen.	<ul style="list-style-type: none"> El TV no está preparado para recibir la salida de señal de DVD. 	<ul style="list-style-type: none"> Seleccione el modo de entrada de vídeo apropiado en la TV de modo que la imagen del reproductor de DVD aparezca en la pantalla del televisor.
	<ul style="list-style-type: none"> El cable de vídeo no se ha conectado correctamente. 	<ul style="list-style-type: none"> Conecte el cable de vídeo en los jacks.
	<ul style="list-style-type: none"> El televisor está desenchufado. 	<ul style="list-style-type: none"> Encienda el televisor.
No hay sonido o tan sólo se oye un sonido de muy bajo nivel .	<ul style="list-style-type: none"> El equipo conectado con el cable de audio no está configurado para recibir la salida de señal de DVD. 	<ul style="list-style-type: none"> Seleccione el modo de entrada correcto del receptor de audio para poder escuchar el sonido del reproductor de DVD.
	<ul style="list-style-type: none"> Los cables de audio no se han conectado correctamente. 	<ul style="list-style-type: none"> Conecte el cable de audio en los jacks.
	<ul style="list-style-type: none"> El equipo conectado con el cable de audio está desenchufado. 	<ul style="list-style-type: none"> Encienda el equipo conectado al cable de audio.
	<ul style="list-style-type: none"> El cable de conexión de audio está dañado. 	<ul style="list-style-type: none"> Reemplácelo por uno nuevo .
La imagen es mala.	<ul style="list-style-type: none"> El disco está sucio. 	<ul style="list-style-type: none"> Limpie el disco.
El reproductor de DVD no comienza la reproducción.	<ul style="list-style-type: none"> No se ha introducido un disco. 	<ul style="list-style-type: none"> Introduzca un disco. (Compruebe que el indicador de DVD, o audio CD de la pantalla DVD está iluminado.)
	<ul style="list-style-type: none"> Se ha introducido un disco irreproducible. 	<ul style="list-style-type: none"> Introduzca un disco reproducible. (Compruebe el color del disco, sistema de color y código regional).
	<ul style="list-style-type: none"> El disco se ha colocado invertido 	<ul style="list-style-type: none"> Ponga el disco con el lado de reproducción hacia abajo.
	<ul style="list-style-type: none"> El disco no está colocado en la guía. 	<ul style="list-style-type: none"> Ponga el disco en la bandeja correctamente colocado en la guía.
	<ul style="list-style-type: none"> El disco está sucio. 	<ul style="list-style-type: none"> Limpie el disco.
	<ul style="list-style-type: none"> Hay un menú en la pantalla del televisor 	<ul style="list-style-type: none"> Pulse el botón SET-UP para apagar el menú de la pantalla.
	<ul style="list-style-type: none"> Se ha seleccionado el nivel de clasificación. 	<ul style="list-style-type: none"> Cancele la función de clasificación o cambie el nivel de clasificación.
Se oye fuerte zumbido o ruido.	<ul style="list-style-type: none"> Los tomacorrientes y enchufes están sucios 	<ul style="list-style-type: none"> Límpielos con un paño ligeramente húmedo con alcohol.
	<ul style="list-style-type: none"> El disco está sucio. 	<ul style="list-style-type: none"> Limpie el disco.
	<ul style="list-style-type: none"> Los altavoces y componentes están pobremente conectados 	<ul style="list-style-type: none"> Conecte los altavoces y componentes asegurándolos.
	<ul style="list-style-type: none"> El receptor DVD está ubicado con el equipo de TV cerca. 	<ul style="list-style-type: none"> Mueva su televisor lejos de los componentes de audio.

Síntomas y corrección

Symptom	Causa	Corrección
No se puede grabar.	• Los componentes están conectados incorrectamente .	• Conecte los componentes correctamente.
	• La fuente está seleccionada correctamente.	• Seleccione la fuente con el Botón FUNCTION (CD/DVD, VÍDEO 1, VÍDEO 2 o sintonía).
Las estaciones de radio no pueden ser sintonizadas	• Las antenas están pobremente conectadas.	• Asegure la conexión de las antenas.
	• La fuerza de la señal de las estaciones de radio es muy débil	• Ajuste las antenas y conecte una antena externa si fuera necesario.
	• Ninguna estación ha sido presintonizada o se han borrado aquellas que lo estaban (cuando se realizaba la sintonía por barrido de las estaciones presintonizadas).	• Sintonice manualmente las estaciones.
El mando a distancia no funciona correctamente.	• El mando a distancia no está orientado hacia el sensor remoto del reproductor de DVD.	• Presintonice las estaciones (página 29).
	• El mando a distancia está demasiado lejos del reproductor de DVD.	• Dirija el mando a distancia al sensor remoto del reproductor de DVD.
	• Hay un obstáculo en el recorrido del mando a distancia y el reproductor de DVD	• Utilice el mando a distancia dentro de una distancia de 7 metros.
	• Las pilas del mando a distancia están agotadas.	• Retire el obstáculo.
		• Cambie las pilas por otras nuevas.

Usando el botón RESET (reinicio) (ubicado en la cara inferior del receptor DVD)

Este botón se usa para solucionar los problemas relacionados a los siguientes síntomas:

- Cuando no se enciende el equipo, aunque el cable de alimentación esté correctamente conectado al tomacorriente de pared.
- Cuando la ventana de pantalla no se muestra.
- Cuando el receptor DVD no opera normalmente.

- Use un lápiz o lapicera de bolilla cuando oprima el botón de RESET (reinicio).

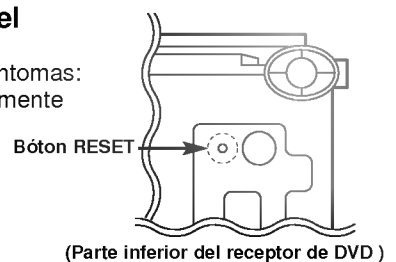

NOTAS:

- Si el botón **RESET** (reinicio) se oprime, todos los datos memorizados se borrarán tales como estaciones presintonizadas etc...
- Reinicie las configuraciones de acuerdo a las instrucciones.

También se puede poner a cero el receptor de DVD según se muestra.

Desenchufe el cable y enchúfelo de nuevo tras dejar transcurrir más de cinco segundos.

[General]	Tipo de corriente	CA 220-240V, 50/60Hz		
	Consumo de energía	70 Vatios		
	Peso	4,6 kg		
	Dimensiones externas (Ancho x Alto x Largo)	360 x 82 x 388 mm (14.2 X 3.2 X 15.3 pulgadas)		
	Condiciones de operación	Temperatura: desde 5 °C hasta 35 °C		
	Humedad para operación	5% to 90%		
[CD/DVD]	Láser	Semiconductor láser, longitud de onda 650 mm		
	Sistema de señal	PAL 625/50, NTSC 525/60		
	Banda de frecuencias (audio)	4 Hz a 20 kHz		
	Proporción de señal a ruido (audio)	Más de 90 dB (1 kHz, NOP, 20 kHz LPF/Filtro-A)		
	Gama dinámica (audio)	Más de 95 dB		
	Distorsión armónica (audio)	0.15 % (1 kHz, con 12W)		
[Video]	Entrada de vídeo	1.0 V (p-p), 75 Ω, sinc. negativa , RCA jack		
	Salida de vídeo	1.0 V (p-p), 75 Ω, sinc. negativa , RCA jack		
	Salida de S-vídeo	(Y) 1.0 V (p-p), 75 Ω, sinc. negativa , Mini DIN 4-pin x 1 (C) 0.3 V (p-p), 75 Ω		
[Sintonizador]	FM	Margen de sintonización	87.5 - 108 MHz	
		Frecuencia intermedia	10.7 MHz	
		Índice de ruido	50 dB	
	AM (MW)	Respuesta de frecuencia	150 - 12,000 Hz	
		Margen de sintonización	522 - 1,611 kHz	
		Frecuencia intermedia	450 kHz	
[Amplificador]	Modo estéreo	30W + 30W (8 Ω a 1 kHz, THD 1 %)		
	Modo envolvente (* Dependiendo de la configuración del modo de sonido y de la fuente, puede no haber salida de sonido.)	Frontal: 30W + 30W Central*: 30W Envolvente*: 30W + 30W (8Ω a 1 kHz, THD 1 %) Subwoofer*:30W (8 Ω a 60 Hz, THD1%)		
	Entradas	VÍDEO 1, 2		
	Salidas	VÍDEO 1 (SALIDA AUDIO) : 2 V WOOFER: 2 V,		
[Altavoces]		Altavoz satélite (FE-3525TE)	Subwoofer pasivo (FE-3525WE)	
	Tipo	1 vía 1 altavoz	1 vía 1 altavoz	
	Impedancia	8 Ω	8 Ω	
	Respuesta de frecuencia	120 - 20,000 Hz	35 - 1,000 Hz	
	Nivel de presión de sonido	84 dB/W (1m)	83 dB/W (1m)	
	Potencia de entrada estimada	30 W	30 W	
	Potencia máx. de entrada	60 W	60 W	
	Dimensiones netas (ancho x alto x profundo)	90 x 125 x 107 mm	160 x 350 x 325 mm	
Peso neto	0.7 kg	4.78 kg		
Accesorios incluidos]	<ul style="list-style-type: none"> • Cable de Audio1 • Altavoces6 • Control remoto1 • Antena de aro AM1 • Adaptador SCART-RCA1 • Cable de vídeo1 • Cables de altavoz5 • Baterías2 • Antena FM1 			

* Los diseños y especificaciones están sujetos a cambios sin previo aviso.