



WD-1374(6)F(H)B

WD-1274(6)F(H)B

WD-1271FB

WD-1174(6)F(H)B

WD-1074(6)F(H)B

WD-8074F(H)B

## **PESUKONEEN OMISTAJAN KÄSIKIRJA** (2P~26P)

Kiitos, että olet valinnut LG:n täysin automaattisen pesukoneen. Lue omistajan käsikirja huolellisesti, sillä se sisältää pesukoneen asennus-, käyttö- ja huolto-ohjeet. Säilytä käsikirja tulevaa tarvetta varten. Merkitse pesukoneen malli ja sarjanumero muistiin.

## **Vaskemaskine BRUGERMANUAL** (27P~51P)

Tak for at du valgte en LG Fulldautomatisk Vaskemaskine. Vær venlig at læse brugermanualen nøje, da den giver instruktioner vedr. sikker installation, brug og vedligeholdelse. Gem manualen for fremtidig brug. Notér venligst din vaskemaskines model og serienummer ned.



Veden l m p tilaAjustus



## ■ Suuri rumpu

LG:n suurikokoiseen rumpuun mahtuu jopa 40 % enemmän pyykinä kuin tavallisiin pesukoneisiin. Suuremmissa rummuissa myös pesutulos on parempi.

## ■ Älykäs pesujärjestelmä tekee koneesta taloudellisemman

Koneen älykäs pesujärjestelmä tunnistaa pestävän pyykin määrän ja veden lämpötilan ja laskee niiden pohjalta pesuun tarvittavan vesimäärän ja pesuajan ja vähentää näin sekä energian- että vedenkulutusta.

## ■ Lapsilukko

Olemme kehittäneet lapsilukon, jonka ollessa aktivoituna lapset eivät voi painella painikkeita ja siten muuttaa ohjelmaa sen ollessa käynnissä.

## ■ Hiljainen nopeudensäätöjärjestelmä

Järjestelmä tunnistaa pyykin määrän ja sen jakaantumisen rummuissa ja jakaa pyykin tasaisesti, jotta linkous olisi mahdollisimman hiljainen.

## ■ Automaattinen uudelleenkäynnistys

Mikäli pesukone sammuu sähkökatkoksen vuoksi, se käynnistyy uudelleen ja suorittaa valitun ohjelman loppuun sähköjen palattua.

|                                   |    |
|-----------------------------------|----|
| Varoitukset.....                  | 3  |
| Ominaisuudet.....                 | 4  |
| Asennus.....                      | 5  |
| Vaatteiden hoito ennen pesua..... | 11 |
| Pesuaineen annostelu.....         | 12 |
| Toiminnot.....                    | 13 |
| Pesukoneen käyttö.....            | 14 |
| Huolto.....                       | 21 |
| Vianetsintäopas.....              | 24 |

## LUE OHJEET HUOLELLISESTI ENNEN KÄYTTÖÄ



Noudattamalla tämän oppaan sisältämiä ohjeita huolellisesti voidaan pienentää tulipalon tai räjähdysten, sähköiskun, omaisuusvahingon, ruumiinvamman ja kuoleman vaaraa.

### TÄRKEÄT TURVALLISUUSOHJEET

**VAROITUS:** : Noudattamalla seuraavia varotoimenpiteitä voidaan tulipalon, sähköiskun ja henkilövahinkojen vaaraa pienentää:

- Älä asenna tai säilytä pesukonetta tiloissa, joissa se on alttiina lämpötilan vaihteluille.
- Älä koske laitteen ohjainvivustoon.
- Älä korjaa tai vaihda uuteen mitään laitteen osaa tai yritä huoltaa sitä itse ellei näitä toimenpiteitä suositella omistajan ylläpito-ohjeissa tai käyttäjän korjausohjeissa ja ellet osaa itse suorittaa tarvittavia toimenpiteitä.
- Pidä syttyvät materiaalit kuten nukka, paperi, rievut ja kemikaalit poissa laitteen alta ja läheisyydestä.
- Lapset eivät saa oleskella koneen läheisyydessä ilman valvontaa sen ollessa käynnissä. Lapset eivät saa leikkiä tällä tai millään muulla laitteella tai sen sisällä.
- Älä jätä pesukoneen luukkua auki. Avoin luukku voi houkutella lapsen riippumaan siinä tai kiipeämään sisään koneeseen.
- Älä koskaan pane kättäsi pyörivän rummun sisään vaan odota, että se on täysin pysähtynyt.
- Pesu saattaa vähentää joissakin kankaissa olevia paloa hidastavia käsittelyjä.
- Älä pese tai kuivata koneessa vaatekappaleita, jotka on puhdistettu, pesty, liotettu räjähdysalttiilla aineilla tai joihin on roiskunut tällaista ainetta kuten vahaa, öljyä, maalia, bensiiniä, rasvanpoistoaineita, liuottimia, kerosiinia jne.), jotka saattavat syttyä palamaan tai räjähtää.
- Vältäaksesi tulipalon tai räjähdysten noudata vaateen valmistajan antamia pesu- ja huolto-ohjeita.
- Älä läimäytä pesukoneen luukkua kiinni tai yritä avata sitä väkisin. Tämä saattaa vahingoittaa pesukonetta.
- Sähköiskun vaaraa voidaan pienentää irrottamalla pesukoneen pistotulppa aina pistorasiasta tai katkaisemalla virta sähköpäätaulusta irrottamalla sulake tai katkaisemalla virta muulla tavoin ennen huolto- tai puhdistustoimenpiteiden aloittamista.
- Älä koskaan käytä laitetta mikäli se on vahingoittunut, ei toimi kunnolla, osin purettu tai sen osia on irronnut tai rikkoutunut tai sen verkkojohto tai pistotulppa on vahingoittunut.

### SÄILYTÄ NÄMÄ OHJEET

#### MAADOITUSOHJEET

Tämä laite tulee maadoittaa. Laitteen mennessä epäkuuntoon, maadoitus vähentää sähköiskun riskiä antamalla sähkövirralle esteettömän purkautumisreitit. Tämän laitteen verkkojohdossa on maadoittava liitin sekä maadoittava pistotulppa. Pistotulppa tulee liittää pistorasiaan, joka on paikallisten sähkösäännösten ja määräysten mukaisesti asianmukaisesti asennettu ja maadoitettu..

- Älä käytä sovitinta tai estä muulla tavoin pistotulpan toimintaa.
- Mikäli asianmukaista pistorasiaa ei ole, ota yhteyttä sähköasentajaan.

**VAROITUS :** Mikäli laite on kytketty maadoittavaan liittimeen huonosti, saattaa seurauksena olla sähköisku. Anna koulutetun sähköasentajan tai huoltohenkilön tarkistaa asia, mikäli et ole varma siitä, että laite on asianmukaisesti maadoitettu. Älä muotoile laitteen mukana seuraavaa pistotulppaa. Mikäli se ei sovi pistorasiaan, anna koulutetun sähköasentajan asentaa asianmukainen pistorasia.

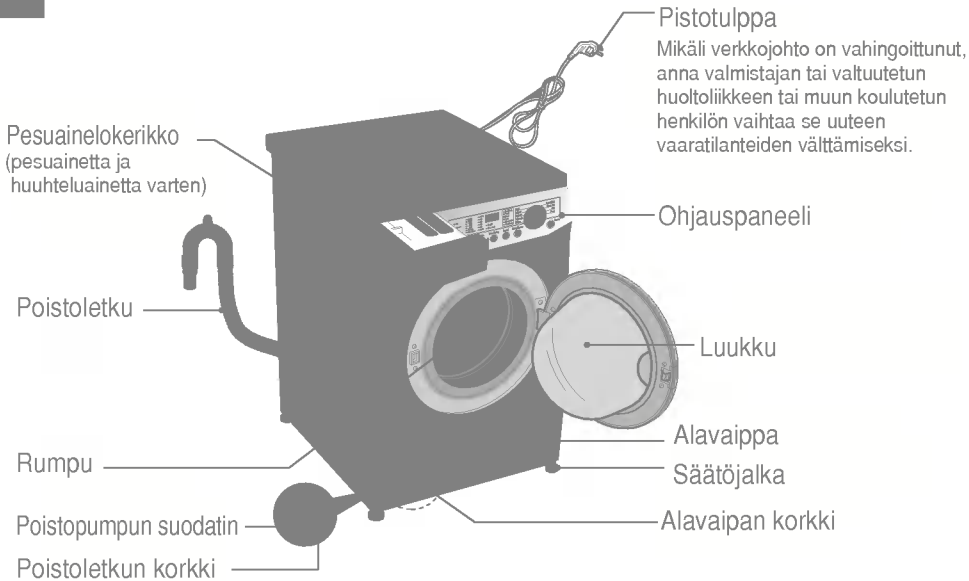

- **Tyyppi** : Edestä täytettävä pesukone
- **Virtälähde** : 220-240V~, 50 Hz
- **Mitat** : 600 mm (L) x 600 mm (S) x 850 mm (K)
- **Paino** : 63 kg
- **Pesukapasiteetti** : 7,0 kg
- **Max. Watt** : 2100 W
- **Linkousnopeus** : Ei linkousta /400/600/800[WD-8074F(H)B]  
 Ei linkousta /400/600/800/1000[WD-1074(6)F(H)B]  
 Ei linkousta /400/600/800/1100[WD-1174(6)F(H)B]  
 Ei linkousta /400/600/800/1000/1200[WD-1274(6)F(H)B/1271FB]  
 Ei linkousta /400/600/800/1100/1300[WD-1374(6)F(H)B]
- **Vedenkulutus** : 75 (10,7 / kg)
- **Sallittu vedenpaine** : 0,3 – 10 kgf/cm<sup>2</sup> (30 – 1000 kPa)

\* Laitteen ulkonäkö ja ominaisuudet saattavat vaihdella mikäli laitetta on syytä parannella.

### ■ Lisävarusteet

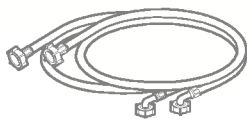

täyttöletku (1EA) Valittavana kuuma/kylmä (2EA)



ruuviavain

Kone tulee asentaa ja sitä tulee säilyttää sellaisessa paikassa, jossa se ei ole alltiina pakkaselle tai muille sääolosuhteille.

Kone tulee maadoittaa huolellisesti paikallisten sähkösäädösten ja määräysten mukaisesti. Mikäli kone asennetaan maton päälle, matto ei saa tukkia pohjassa olevaa aukkoa.

## ■ Siirtoruuvit

Laitteessa on siirtoruuvit, jotka estävät sitä vahingoittumasta siirtämisen aikana.

## ■ Muuttopulttien irrotus

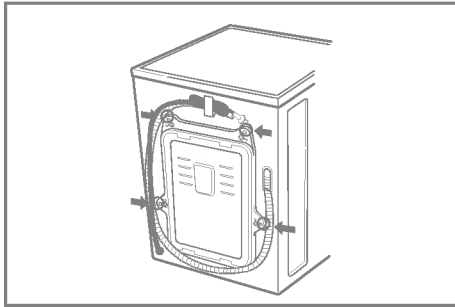

1. Laitteessa olevat neljä erityistä ruuvia kiinnitetään siirtämisen ajaksi, jotta laite ei vahingoittuisi. Ennen kuin pesukonetta käytetään siirron jälkeen, ruuvit ja kumiset tapit tulee irrottaa.

- Mikäli niitä ei irroteta, kone saattaa täristä, pitää kovaa ääntä ja vioittua.

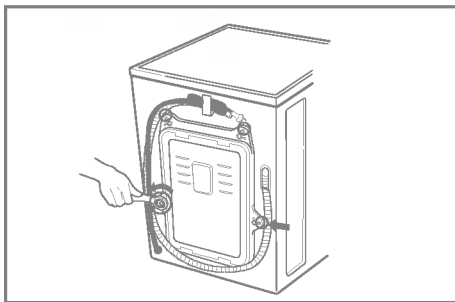

2. Irrota ruuvit (4 kpl) mukana seuraavalla ruuviavaimella.

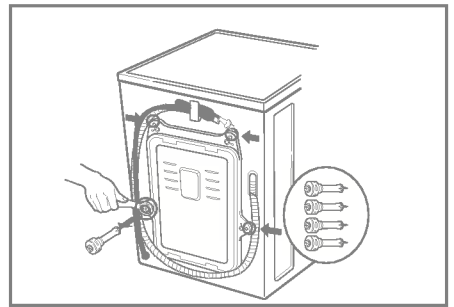

3. Poista ruuvit sekä kumitapit kiertämällä tappeja hieman. Säilytä ruuvit ja kiintoavain tulevan tarpeen varalle.

- Kun konetta siirretään, ruuvien tulee olla kiinnitettyinä.

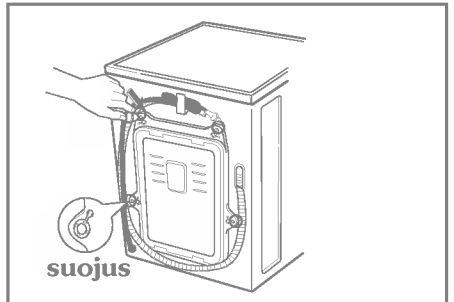
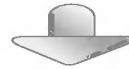

4. Pane ruuvien reikiin mukana seuraavat suojukset.

## ■ Tilaa koskevat vaatimukset

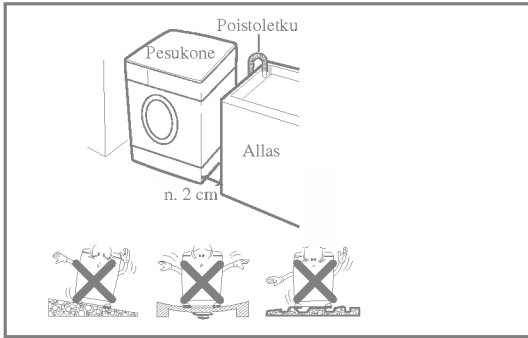

### Tasainen lattia:

Suurin sallittu lattian kaltevuus pesukoneen alla on 1°.

### Virtälähde:

Virtalähteen tulee sijaita enintään 1,5 metrin päässä pesukoneesta vasemmalle tai oikealle. Pistorasiaan ei saa kytkeä muita laitteita samanaikaisesti.

### Muut tilaa koskevat vaatimukset:

Etäisyyden seinästä, ovista ja lattiasta on myös oltava riittävä. (takana 10 cm, oikealla ja vasemmalla sivulla 2 cm)

Älä sijoita tai varastoi pyykinpesutuotteita pesukoneen päällä. Ne voivat vahingoittaa pintamateriaalia tai ohjauspaneelia.

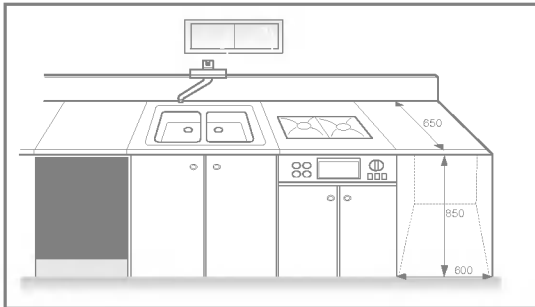

## ■ Sähkökytkökset

1. Älä käytä jatkojohtoa tai pistorasian jakajaa.
2. Mikäli verkkojohto on vahingoittunut, anna valmistajan, valtuutetun huoltoliikkeen tai muun koulutetun tahon vaihtaa se uuteen vaaratilanteiden välttämiseksi.
3. Irrota pesukone käytön jälkeen aina pistorasiasta ja sulje vesihana.
4. Liitä pesukone maadoitettuun pistorasiaan, joka on paikallisten sähkösäädösten ja määräysten mukainen.
5. Laite tulee sijoittaa siten, että käynti pistorasialle on esteetön.

## ■ Pesukone tulee liittää vesijohtoon uutta letkuasennussarjaa käyttäen eikä vanhoja letkuasennussarjoja tule käyttää.

### ■ Täyttöletkun liittäminen:

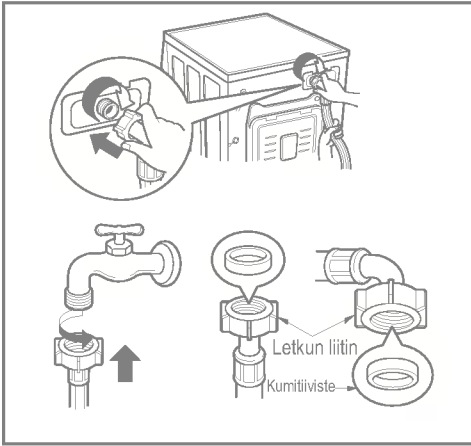

► Vedenpaineen tulee olla 30 kPa – 1000 kPa (0,3 – 10 kgf/cm<sup>2</sup>)

► Älä kuori tai leikkaa täyttöletkua auki kiinnittäessäsi sitä venttiiliin.

► Mikäli vedenpaine on yli 1000 kPa, asenna paineenpoistaja.

- Täyttöletkujen mukana seuraa kaksi kumitiivistettä, jotka estävät vesivuodot.
- Tarkista että pesukoneen liitännät ovat vesitiiviit kääntämällä vesihana aivan auki.
- Tarkista letkun kunto säännöllisin väliajoin ja vaihda se tarvittaessa uuteen.
- Varmista, ettei letku ole mutkalla tai taittunut.

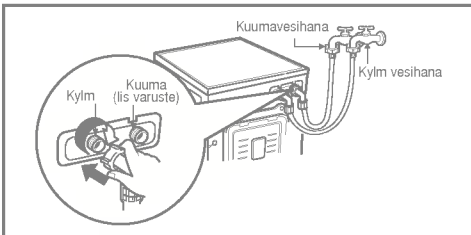

► Kun pesukoneessa on kaksi venttiiliä:

- Täyttöletku, jossa on punainen liitin on tarkoitettu kuumavesihanaan liitettäväksi.
- Mikäli pesukoneessa on kaksi venttiiliä, voidaan energiaa säästää käyttämällä kuumaa vettä.

## ■ Normaali hana ilman kierteillä varustettua täyttöletkua

1. Avaa kiinnitysruuvi, jotta voit kiinnittää letkun hanaan.

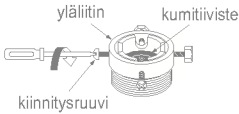

2. Työnnä liittintä ylös kunnes kumitiiviste on tiukasti kiinni hanassa. Kiristä sitten ruuvit (4 kpl).

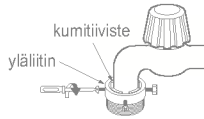

3. Työnnä täyttöletkua ylös niin että letkun sisällä oleva kumitiiviste tulee aivan kiinni hanaan ja kiristä sitten kääntämällä sitä oikealle.

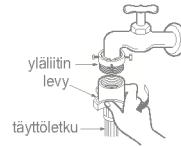

## ■ Normaali hana ilman kierteillä ja pikaliittimellä varustettua täyttöletkua

1. Löysää ylempää kiinnitysruuvia.

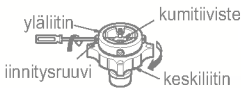

2. Työnnä liittintä ylös kunnes kumitiiviste on tiukasti kiinni hanassa. Kiristä sitten ruuvit (4kpl).

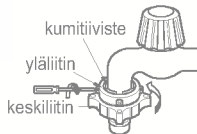

3. Liitä täyttöletku keskiliittimeen painamalla levyä alas päin.

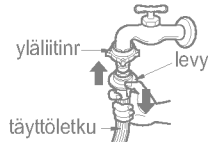

• Mikäli hanan halkaisija on suuri, irrota ohjauslevy.

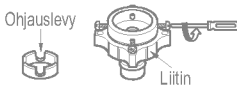

- Kierrä keskiliitintä jotta liitoksesta tulee tiivis.
- Varmista, että kumitiiviste on letkun liittimen sisällä.

• Sulje hana ensin mikäli haluat irrottaa täyttöletkun keskiliittimestä. Vedä sitten täyttöletkua alas ja työnnä levyä ylös.

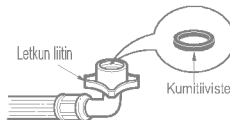

- Koneessa on vain kylmän veden liitin.
- Varmista ettei letku ole mutkalla tai taitunut.

Käytetään horisontaalisessa hanassa

Horisontaalinen hana

Juoksutusputkellinen hana

Neliskulmainen hana



## ■ Poistoletkun asennus

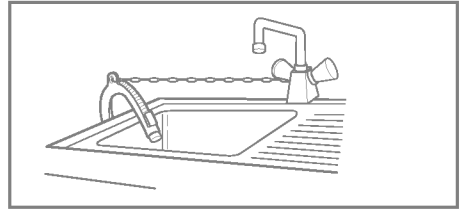
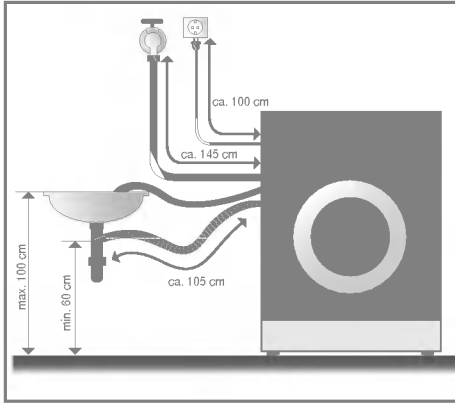

- Kiinnitä poistoletku altaaseen huolellisesti kiinnittimellä.
- Huolellinen kiinnitys auttaa estämään vesivahinkoja.

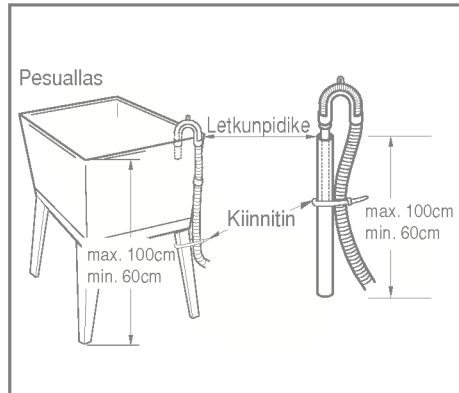
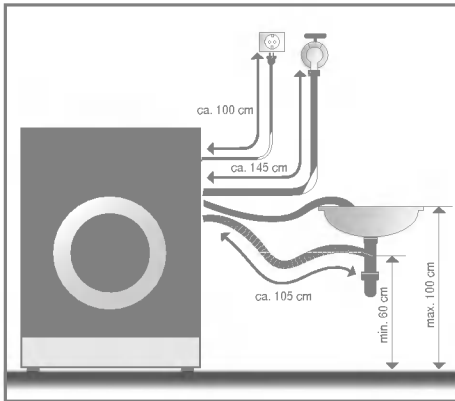

- Poistoletkua ei saa sijoittaa yli metrin korkeudelle lattiasta.
- Poistoletku tulee kiinnittää huolellisesti, jolloin se myös suojelee lattiaa vesivuotojen aiheuttamilta vahingoilta.
- Liian pitkää poistoletkua ei saa työntää koneen sisään. Näin syntyy epänormaalia melua.

- Kiinnitä poistoletku altaaseen huolellisesti kiinnittimellä.
- Huolellinen kiinnitys auttaa estämään vesivahinkoja.

## ■ Koneen asetus vaakasuoraan

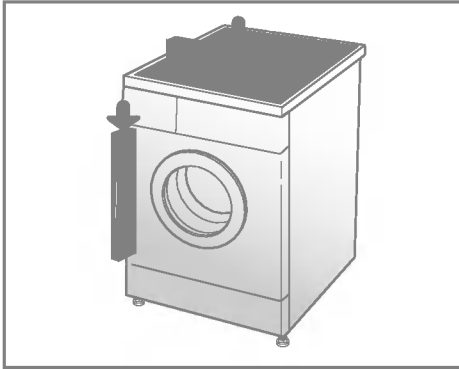

1. Kun pesukone asetetaan vaakasuoraan huolellisesti, vältetään ylimääräiseltä melulta ja tärinältä. Asenna kone tukevalle ja tasaiselle lattiapinnalle, mieluiten huoneen nurkkaan.

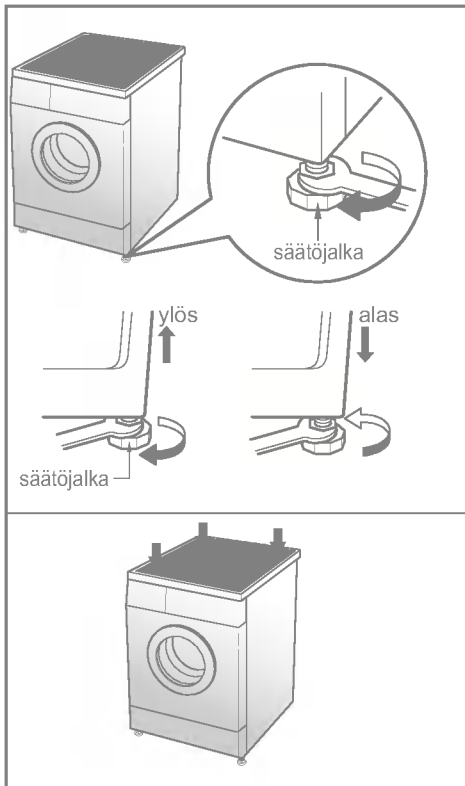

2. Mikäli lattia on epätasainen, säätöjalkoja tulee säätää tarpeen mukaan. (Älä työnnä puunpalasia tms. jalkojen alle saadaksesi koneen vaakasuoraan). Varmista, että kaikki neljä jalkaa ovat tukevasti kiinni lattiassa ja tarkista sitten, että kone on täysin suorassa. (käytä apuna vatupassia).

### \* Kulmittaistesti

*Kun pesukoneen kulmittain vastakkaisia kulmia painetaan alas, koneen ei tulisi keikkua lainkaan. (Huom! Tarkista molemmat kulmittaiset suunnat). Mikäli kone keikkaa kun sitä painetaan kulmittain, jalat tulee säätää uudelleen.*

## ■ Vaatteiden hoito ennen pesua

### 1. Vaatteiden pesumerkinnot

Etsi vaatteistasi niiden pesumerkinnot. Merkinnot kertovat mistä materiaaleista vaate on valmistettu ja miten se tulisi pestä.

### 2. Lajittelu

Paras mahdollinen pesutulos saavutetaan, kun vaatteet lajitellaan eri koneellisissa pestäviksi ominaisuuksien mukaan. Eri lämpötiloissa pestävät, eri nopeuksilla lingottavat ja eri materiaaleista valmistetut vaatteet tarvitsevat erilaista pesua. Lajittele aina tummat erilleen vaaleista ja valkoisista. Pese tummat ja vaaleat erillään, sillä ne saattavat värjätä tai nukata valkoiset vaatteet. Jos mahdollista, älä pese hyvin likaisia vaatteita kevyesti likaisten vaatteiden kanssa.

|   |   |
|---|---|
| Likaisuus (hyvin likainen, normaali, kevyt) | Lajittele vaatteet likaisuuden mukaan.            |
| Väri (valkoiset, vaaleat, tummat)           | Erottele valkoinen pyykki vaaleista ja tummista.  |
| Nukka (nukkaavat, nukkaantuvat)             | Pese nukkaavat ja nukkaantuvat vaatteet erillään. |

### 3. Vaatteiden huolto ennen pesukoneeseen panto

- Pese samassa koneellisissa suuria ja pieniä vaatteita. Pane suuret vaatteet koneeseen ensin. Niitä saa olla koneellisesta enintään puolet. Älä pese vaatteita yksittäin. Tällöin pyykki saattaa jakaantua epätasaisesti. Lisää muutama samankaltainen vaate.

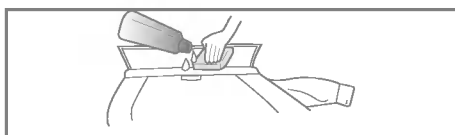
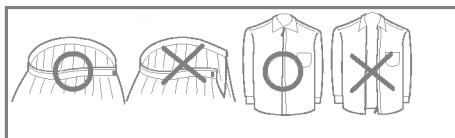

- Tyhjennä kaikki taskut. Naulat, hiuspinnit, tulitikut, kynät, kolikot ja avaimet saattavat vahingoittaa sekä pesukonetta että pyykkiä.
- Sulje vetoketjut, soljet ja nauhat, jotta ne eivät tartu kiinni muihin vaatteisiin.
- Esikäsittele lika ja tahrat hieromalla niihin hieman veteen liuotettua pesuainetta (kaulukset ja hihansuut). Näin lika lähtee helpommin.

## ■ Pesu- ja huuhteluaineiden annostelu

### 1. Pesuainelokerikko

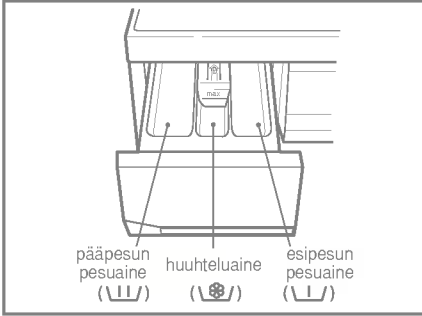

- Vain pääpesu U 
- Esipesu + pääpesu U 

### 2. Huuhteluaineen annostelu

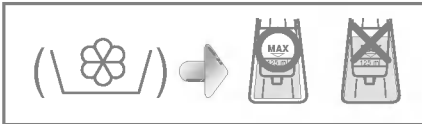

- Täytä huuhteluainetta enintään merkittyyn rajaan asti, älä ylitä rajaa. Ylitäyttö saattaa johtaa siihen, että huuhteluainetta pääsee koneeseen liian aikaisin, jolloin se saattaa tahrata vaatteita.
- Älä jätä huuhteluainetta lokeroon pidemmäksi ajaksi kuin kahdeksi päiväksi (huuhteluaine saattaa kovettua).
- Kone ottaa huuhteluaineen automaattisesti viimeisen huuhtelun yhteydessä.
- Älä avaa pesuainelokerikkoa koneen ottaessa vettä.
- Älä käytä liuottimia (kuten bentseeniä jne.)

**HUOMIO**

Älä annostele huuhteluainetta suoraan kankaalle.

### 3. Pesuaineen annostelu

- Pesuainetta tulee käyttää pakkauksen kyljessä olevien valmistajan antamien ohjeiden mukaan.
- Mikäli pesuainetta annostellaan yli suositellun määrän, saattaa muodostua vaahtoa, joka huonontaa pesutulosta ja rasittaa koneen moottoria (saattaa aiheuttaa toimintahäiriön).
- Käytä edestä täytettävässä pesukoneessa vain jauheista pesuainetta.
- Pesuaineen annostelua voidaan muuttaa veden lämpötilan, veden kovuuden, pyykin määrän ja likaisuuden mukaan. Paras pesutulos saadaan välttämällä vaahton muodostusta.

#### \* Vinkkejä

**Täysi koneellinen: valmistajan ohjeiden mukaan**

**Vajaa koneellinen: 3/4 normaalista annostuksesta**

**Vähimmäiskoneellinen: 1/2 täydestä koneellisesta.**

- Pesuaine otetaan lokeroista pesuohjelman alussa.

## ■ Suositellut pesuohjelmat pyykin ominaisuuksien mukaan

| Ohjelma           | Materiaali  | Lämpötila (valinta)               | Pesuasetus (valinta)                              | Enimmäismäärä | Vedenkulutus litraa | Sähkönkulutus kWh | Aika min. |
|-------------------|---|-----------------------------------|---|---------------|---------------------|-------------------|-----------|
| Valkopesu         | Tarkista ensin, että pyykki on konepestävää (valkoinen puuvilla, pellavapyyhkeet ja lakana)                         | 95°C<br>(60°C, 50°C, 40°C)        | Esipesu<br>Eko<br>Lisähuuhtelu<br>Bio<br>Pikapesu | 7,0 kg        | 85                  | 2,74              | 158       |
| Kirjopesu         | Väriä päästävät kuidut (paidat, yöpaidat, pyjamat) ja heikosti liikkeiset valkoiset puuvillavaatteet (alusvaatteet) | 40°C<br>(50°C, 60°C, Kylmä, 30°C) | Esipesu<br>Eko<br>Lisähuuhtelu<br>Bio<br>Pikapesu | 7,0 kg        | 75                  | 0,72              | 115       |
| Tekokuitujen pesu | Polyamidi, akryyli, polyesteri  | 40°C<br>(50°C, 60°C, Kylmä, 30°C) | Esipesu<br>Eko<br>Lisähuuhtelu<br>Bio             | Alle 4,0 kg   | 58                  | 0,6               | 88        |
| Hienopesu         | Hellää pesua vaativat kuidut (silkki, verhot)   | 30°C<br>(40°C, Kylmä)             | Lisähuuhtelu                                      | Alle 3,0 kg   | 58                  | 0,41              | 58        |
| Villapesu         | Konepestävät villakuidut puhdasta uutta villaa  | 30°C<br>(40°C, Kylmä)             | Lisähuuhtelu                                      | Alle 2,0 kg   | 53                  | 0,28              | 58        |
| Käsinpesu         | Käsinpesumerkintä vaateen pesuohjeessa.   | Kylmä<br>(30°C, 40°C)             | Lisähuuhtelu                                      | Alle 2,0 kg   | 51                  | 0,03              | 57        |

\* Esipesu käytössä Kirjopesu, Valkopesu ja Tekokuitujen pesu.

\* Eko: Eko-toiminnon avulla veden lämpötila alenee ja pesuaika pitenee, mikä säästää energiaa.

\* Lisähuuhtelu: Tällä toiminnolla kone suorittaa ylimääräisen huuhtelun ja pienimmätkin pesuainejäämät huuhtoutuvat pyykeistä.

\* Bio: Proteiinitahrat (maito, veri, suklaa) lähtevät tekstiileistä, kun valitset Bio-toiminnon.

\* Voit valita Bio ja Eko-toiminnon Kirjopesu, Valkopesu ja Tekokuitujen pesu, kun pesulämpötila on yli 60°C.

# esukoneen käyttö



## 1. Oletuspesuohjelman käyttö (Kirjopesu)

- Käynnistä kone painamalla **Virtakytkin**.
- Paina sitten **Käynnistys/Pysäytys**-painiketta
- Oletusohjelman asetukset:
  - **Pesu: Vain pääpesu**
  - **Huuhtelu: kolme huuhtelua**
  - **Linkous: 800 kierrosta minuutissa**
  - **Veden lämpötila: 40°C**
  - **Ohjelma: Kirjopesu**

## 2. Pesuohjelman manuaalinen valinta

- Käynnistä kone painamalla **Virtakytkin**.
  - Valitse ohjelman asetukset kustakin valintapainikkeesta.
- Asetuksien valinnasta on tarkemmat ohjeet sivuilla 15-20.*
- Paina sitten **Käynnistys/Pysäytys**-painiketta.

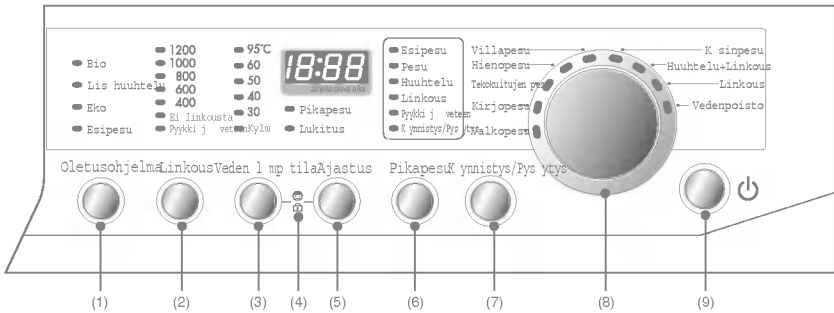

- (1) Painike: Oletusohjelma      (4) Lapsilukko      (7) Painike: Käynnistys/Pysäytys  
 (2) Painike: Linkous      (5) Painike: Ajastus      (8) Valitsin: Ohjelmavalitsin  
 (3) Painike: Veden lämpötila      (6) Painike: Pikapesu      (9) Painike: Virtakytkin



- Oletusohjelma-toiminnolla kone pesee pyykki oletusohjelmalla.
- *Bio*
- *Lisähuuhtelu*
- *Eko*
- *Esipesu*

## 1. Bio

- Proteiinitahrat (maito, veri, suklaa) lähtevät tekstiileistä, kun valitset Bio-toiminnon. [Voit valita Bio- toiminnon Kirjopesu, Valkopesu ja Tekokuitujen pesu, kun pesulämpötila on yli 60° C.]

## 2. Lisähuuhtelu

- Tällä toiminnolla kone suorittaa ylimääräisen huuhtelun ja pienimmätkin pesuainejäämät huuhtoutuvat pyykeistä.
- Lisähuuhtelu toiminnolla huuhtelu-aika ja huuhteluveden määrä lisääntyvät.

## 3. Eko

- Eko-toiminnon avulla veden lämpötila alenee ja pesu-aika pitenee, mikä säästää energiaa. [Voit valita Eko-toiminnon Kirjopesu, Valkopesu ja Tekokuitujen pesu, kun pesulämpötila on yli 60° C.]

## 4. Esipesu

- Mikäli pyykki on hyvin likaista, kannattaa valita **Esipesu**.
- Esipesu on käytettävissä seuraavissa pesuohjelmissa: **Kirjopesu**, **Valkopesu** ja **Tekokuitujen pesu**.

*Lamppu syttyy, kun toiminto on valittu.*



[WD-8074F(H)B]

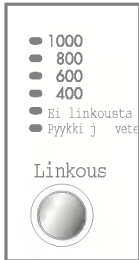

[WD-1074(6)F(H)B]



[WD-1174(6)F(H)B]

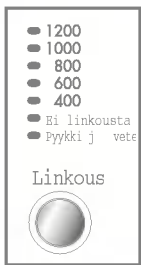

[WD-1274(6)F(H)B]

WD-1271FB]



[WD-1374(6)F(H)B]

- Linkousnopeus valitaan painamalla linkouspainiketta

## 1. Linkous

- Linkouksen kierrosnopeus riippuu ohjelmasta:

### • WD-8074F(H)B

- **Valkopesu / Kirjopesu / Tekokuitujen pesu**

800 $\bar{u}$  Pyykki jää veteen $\bar{u}$  Ei linkousta $\bar{u}$   
400 $\bar{u}$  600

- **Hienopesu / Villapesu / Käsinpesu**

400 $\bar{u}$  600 $\bar{u}$  800 $\bar{u}$  Pyykki jää veteen $\bar{u}$   
Ei linkousta

### • WD-1074(6)F(H)B

- **Valkopesu / Kirjopesu / Tekokuitujen pesu**

800 $\bar{u}$  1000 $\bar{u}$  Pyykki jää veteen $\bar{u}$   
Ei linkousta $\bar{u}$  400 $\bar{u}$  600

- **Hienopesu**

400 $\bar{u}$  600 $\bar{u}$  800 $\bar{u}$  Pyykki jää veteen $\bar{u}$   
Ei linkousta

- **Villapesu / Käsinpesu**

400 $\bar{u}$  600 $\bar{u}$  800 $\bar{u}$  1000 $\bar{u}$   
Pyykki jää veteen $\bar{u}$  Ei linkousta

### • WD-1174(6)F(H)B

- **Valkopesu / Kirjopesu / Tekokuitujen pesu**

800 $\bar{u}$  1100 $\bar{u}$  Pyykki jää veteen $\bar{u}$   
Ei linkousta $\bar{u}$  400 $\bar{u}$  600

- **Hienopesu**

400 $\bar{u}$  600 $\bar{u}$  800 $\bar{u}$  Pyykki jää veteen $\bar{u}$   
Ei linkousta

- **Villapesu / Käsinpesu**

400 $\bar{u}$  600 $\bar{u}$  800 $\bar{u}$  1100 $\bar{u}$   
Pyykki jää veteen $\bar{u}$  Ei linkousta

### • WD-1274(6)F(H)B / WD-1274FB

- **Valkopesu / Kirjopesu**

800 $\bar{u}$  1000 $\bar{u}$  1200 $\bar{u}$  Pyykki jää veteen $\bar{u}$   
Ei linkousta $\bar{u}$  400 $\bar{u}$  600

- **Tekokuitujen pesu**

800 $\bar{u}$  1000 $\bar{u}$  Pyykki jää veteen $\bar{u}$   
Ei linkousta $\bar{u}$  400 $\bar{u}$  600

- **Hienopesu**

400 $\bar{u}$  600 $\bar{u}$  800 $\bar{u}$  Pyykki jää veteen $\bar{u}$   
Ei linkousta

- **Villapesu / Käsinpesu**

400 $\bar{u}$  600 $\bar{u}$  800 $\bar{u}$  1000 $\bar{u}$   
Pyykki jää veteen $\bar{u}$  Ei linkousta



## • WD-1374(6)F(H)B

### - Valkopesu / Kirjopesu

800Ϯ 1100Ϯ 1300Ϯ Pyykki jää veteenϮ  
Ei linkoustaϮ 400Ϯ 600

### - Tekokuitujen pesu

800Ϯ 1100Ϯ Pyykki jää veteenϮ  
Ei linkoustaϮ 400Ϯ 600

### - Hienopesu

400Ϯ 600Ϯ 800Ϯ Pyykki jää veteenϮ  
Ei linkousta

### - Villapesu / Käsinpesu

400Ϯ 600Ϯ 800Ϯ 1100Ϯ  
Pyykki jää veteenϮ Ei linkousta

## 2. Ei linkousta

- Mikäli "Ei linkousta" -toiminto on valittu, pesukone lopettaa ohjelman veden tyhjennyksen jälkeen.

*Toiminto on aktivoitu kun valo palaa.*

## 3. Pyykki jää veteen

- Jos haluat, että kone jättää pyykkiä veteen linkoamatta niitä, jotta ne eivät rypistyisi, voit valita pyykki jää veteen -toiminnon painamalla linkous-painiketta, kunnes pääset tämän toiminnon kohdalle.
- Jos haluat, että kone laskee vedet ulos ja linkoaa, kun pyykki jää veteen -toiminto on päällä, paina käynnistys/tauko-painiketta niin toiminto peruuntuu. Tämän jälkeen voit valita linkousnopeuden tai ohjelman. Paina käynnistys/tauko-painiketta, niin ohjelma käynnistyy.
- Jos haluat, että kone vain laskee vedet ulos, valitse ei linkousta tai vedenpoisto-ohjelma.

*Mikäli valo palaa, toiminto on aktivoitu.*



- Pesuveden Lämpötila valitaan painamalla veden lämpötila -painiketta.
- **Kylmä**
- 30°C / 40°C / 50°C / 60°C / 95°C

## 1. Veden lämpötila

- Veden lämpötila voidaan valita alla olevien ohjeiden mukaan ohjelmasta riippuen:

### - Valkopesu

95°C E 40°C E 50°C E 60°C

### - Kirjopesu ja Tekokuitujen pesu

40°C E 50°C E 60°C E Kylmä E 30°C

### - Villapesu ja Hienopesu

30°C E 40°C E Kylmä

### - Käsinpesu

Kylmä E 30°C E 40°C

*Valitun lämpötilan vieressä oleva valo syttyy.*

*Tarkempia tietoja löytyy sivulta 13.*

Veden l mp tilaAjastus



Mikäli haluat lukita kaikki painikkeet, jotta lapsi tai joku muu vajaavaltainen henkilö ei voi muuttaa ohjelman kulkua, kannattaa käyttää tätä toimintoa.

## 1. Lapsilukko

- Lapsilukko aktivoidaan painamalla **Veden lämpötila** ja **Ajastus** samanaikaisesti.

Veden l mp tilaAjastus

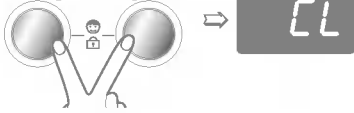

- Kun lapsilukko on aktivoitu, painikkeiden painaminen ei vaikuta ohjelmaan.
- Lapsilukko kytketään pois painamalla uudelleen **Veden lämpötila** ja **Ajastus** samanaikaisesti.

Veden l mp tilaAjastus

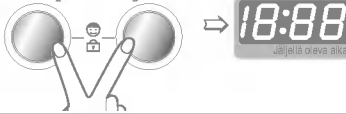

- Mikäli haluat muuttaa ohjelman kulkua Lapsilukon ollessa käytössä

1. Paina **Veden lämpötila** ja **Ajastus** samanaikaisesti
2. Paina **Käynnistys/Pysäytys**-painiketta
3. Muuta ohjelmaa ja paina sitten **Käynnistys/Pysäytys**-painiketta uudelleen.

Veden l mp tilaAjastus

K ynnistys/Pys ytys

K ynnistys/Pys ytys



- Lapsilukko voidaan aktivoida missä tahansa pesun vaiheessa ja se kytkeytyy automaattisesti pois mikäli käytössä tapahtuu jokin virhe. Lapsilukko toimii myös virran ollessa katkaistuna.

3:00  
Ajastus  
Jäljellä oleva aika



5:00  
Ajastus  
Jäljellä oleva aika



## 1. Ajastus

*Esivalmistelut ennen Ajastusta.*

- Avaa vesihana.
  - Täytä kone pyykillä ja sulje luukku.
  - Pane pesuaine ja huuhteluaine niille varattuihin lokeroihin.
- Ajastus
    - Paina **Virtakytkin**.
    - Käännä ohjelmanvalitsin osoittamaan haluamaasi ohjelmaa.
    - Paina **Ajastuspainiketta** ja valitse haluamasi aika.
    - Paina **Käynnistys/Pysäytys** -painiketta. (":" vilkkuu)
  - Kun **Ajastuspainiketta** on painettu, näyttöön tulee 3:00. Pisin ajastusaika on 19 tuntia ja lyhin 3 tuntia.
  - Jokainen painikkeen painallus lisää ajastusaikaa yhden tunnin.
  - Ajastus perutaan painamalla **Virtakytkin**.
  - Ajastimen osoittama aika on se aika joka kuluu Ajastushetkestä siihen hetkeen, jolloin pesuohjelma tai valittu toiminto (Pesu, Huuhtelu, Linkous) on suoritettu loppuun.
  - *Ajastettu aika ja todellinen pesuaika saattavat vaihdella vedenoton ja lämpötilan mukaan.*

Pikapesi



- Pikapesu-toiminnolla kone pesee pyykit nopeasti.

## 1. Pikapesu

- Pikapesu-toiminto vähentää pesu- ja huuhteluaikaa noin puolella tunnilla.
- Pikapesu-toiminto on käytössä valko- ja kirjopesuohjelmissa.

*Lamppu syttyy, kun toiminto on valittu.*

- Valittavana on 9 ohjelmaa pyykin ominaisuuksien mukaan

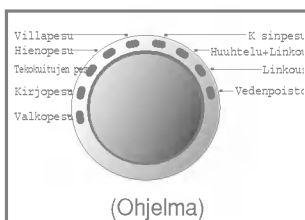

## 1. Ohjelma

- Kun Käynnistys/Pysäytys-painiketta on painettu, Kirjopesuohjelma käynnistyy automaattisesti.
- Kun Ohjelmavalitsinta käännetään, ohjelma vaihtuu seuraavassa järjestyksessä:  
KirjopesuE Tekokuitujen pesuE HienopesuE VillapesuE KäsipesuE Huuhtelu+LinkousE LinkousE VedenpoistoE Valkopesu.

*Ohjelma valitaan pyykin ominaisuuksien mukaan, ks. sivu 13*

## 2. Järjestys

- |                     |                    |
|---------------------|--------------------|
| - Kirjopesu         | - Huuhtelu+Linkous |
| - Tekokuitujen pesu | - Linkous          |
| - Hienopesu         | - Vedenpoisto      |
| - Villapesu         | - Valkopesu        |
| - Käsipesu          |                    |

## Käynnistys/Pysäytys

K ynnistys/Pys yt



## 1. Käynnistys

- Käynnistys/Pysäytys-painiketta käytetään pesuohjelman käynnistämiseen tai pysäyttämiseen.

## 2. Pysäytys

- Mikäli pesuohjelma on syytä pysäyttää väliaikaisesti, paina Käynnistys/Pysäytys-painiketta.



## 1. Virtakytkin

- Kone Käynnistetään ja virta katkaistaan Virtakytkin painamalla.
- Ajastustoiminto peruutetaan tätä painiketta painamalla

## 2. Oletuspesuohjelma

- Kun Virtakytkin on painettuna, kone on valmis suorittamaan Kirjopesun ja muut jäljempänä kuvatut oletuspesuohjelman toiminnot.
- Jos haluat käynnistää pesuohjelman ohjelmaa valitsematta, paina Käynnistys/Pysäytys-painiketta, niin ohjelma käynnistyy.

*Oletuspesuohjelma*

- Kirjopesu / Pääpesu / Normaali Huuhtelu / 800 kierrosta minuutissa / 40°C

# esukoneen käyttö



## 1. Special function display

- Kun lapsilukko on aktivoitu, näytössä on teksti "CL".
- Kun ajastustoiminto on valittu, näytössä näkyy jäljellä oleva aika siihen hetkeen, jolloin valittu ohjelma on suoritettu loppuun.

## 2. Itsevalvontanäyttö

- Mikäli koneeseen tulee vika, vikatyyppi näkyy näytössä seuraavasti:

"PE": Vedenpaineen virhe

"FE": Veden liikätäyttö

"dE": Luukku ei ole kiinni

"LE": Moottorin ylikuormittuminen

"CE": Moottorin ylikuormittuminen

"IE": Täyttöongelma

"DE": Poisto-ongelma

"UE": Tasapaino-ongelma

"tE": Veden lämpötilan ongelma

*Mikäli jokin näistä vikailmoituksista on näytöllä, katso vianetsintäohjeet sivulta 24 ja toimi ohjeiden mukaan.*

## 3. Pesuohjelman loppuun vieminen

- Kun pesuohjelma on suoritettu loppuun, näytössä on teksti "End".

## 4. Jäljellä oleva aika

- Pesuohjelman aikana näytöllä näkyy jäljellä oleva pesuaika.

- Valmistajan antamat ohjelma-ajat:

- Valkopesu: noin 2 tuntia 38 minuuttia

- Kirjopesu: noin 1 tunti 55 minuuttia

- Tekokuitujen pesu: noin 1 tunti 28 minuuttia

- Hienopesu: noin 58 minuuttia

- Villapesu: noin 58 minuuttia

- Käsipesu: noin 57 minuuttia

- Huuhtelu+Linkous: noin 19 minuuttia

- Linkous: noin 11 minuuttia

- Vedenpoisto: noin 1 minuuttia

- Pesuaika saattaa vaihdella pyykin määrän, vedenpaineen, Veden lämpötilan ja muiden pesuominaisuuksien mukaan.

- Mikäli kone havaitsee pyykin jakaantuneen rummussa epätasaisesti tai kun vaahdonpoisto-ohjelma Käynnistyy, pesuaika pitenee. (Pidennys on enimmillään 45 minuuttia).

\* Ennen kokeen sisustan puhdistusta tulee verkkojohto irrottaa pistorasiasta sähköiskun tai sen vaaran välttämiseksi.

### ■ Täyttösuodatin

- Mikäli vesi ei pääse pesuainelokerikkoon, näytöllä näkyy vikailmoitus " **IE** ".
- Mikäli vesi on kovaa tai siinä on kalkkisaostumia, täyttösuodatin saattaa tukkeutua helposti. Sen vuoksi se kannattaa puhdistaa aika ajoin.

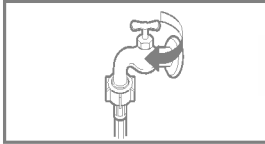

1. Sulje vesihana.



2. Irrota täyttöletku.

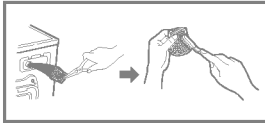

3. Puhdista suodatin kovaharjaisella harjalla.



4. Aseta täyttöletku paikalleen ja kiristä liitos.

### ■ Poistopumpun suodatin

- \* Poistopumpun suodatin kerää pyykin seassa olevat irtolangat ja pienet esineet. Tarkista suodatin säännöllisin väliajoin, jotta kone toimisi mahdollisimman hyvin.

▲ **VAROITUS** Tyhjennä kone ensin poistoletkun avulla ja avaa sitten pumpun suodatin ja poista siellä olevat esineet. Koneesta tuleva vesi saattaa olla kuumaa.

1. Avaa alavaipan suojus kolikkoa apuna käyttäen. Käännä poistoletkun korkkia ja vedä poistoletku ulos.
2. Irrota poistoletkun korkki ja anna veden virrata ulos. Muista pannan letkun alle astia, johon vesi voi virrata, ettei vettä pääse valumaan lattialle. Mikäli vedentulo lakkaa, käännä pumpun suodatinta vasemmalle ja avaa se.
3. Poista mahdolliset vieraat esineet pumpun suodattimesta. Käännä tämän jälkeen pumpun suodatinta myötäpäivään ja aseta poistoletkun korkki paikalleen. Sulje alavaipan suojus.

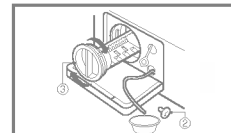
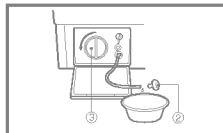
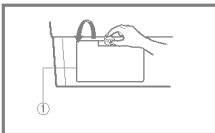

## ■ Pesuainelokerikko

- \* Pesuaineesta ja huuhteluaineesta jää ajan mittaan jäämiä pesuainelokerikkoon.
- Siksi pesuainelokerikko on aika ajoin syytä puhdistaa huolellisesti vedellä.
- Tarpeen vaatiessa lokerikko voidaan irrottaa kokonaan paikaltaan painamalla kiinnikettä alas päin ja vetämällä lokerikko ulos.
- Huuhteluainelokeron yläosa irtoaa, jotta puhdistus olisi helpompaa.

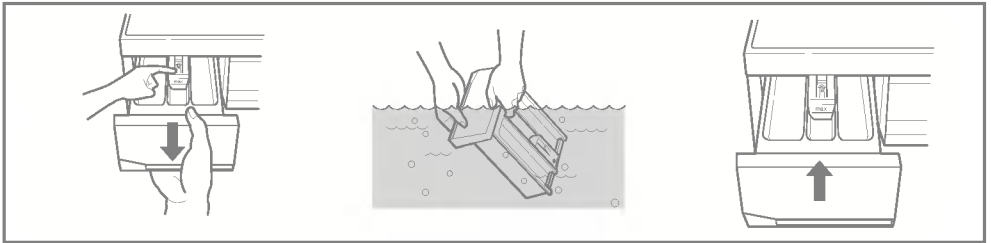

## ■ Lokerikkotila

- \* Pesuainetta saattaa jäädä myös lokerikkotilaan, joka on myös syytä puhdistaa aika ajoin esim. vanhalla hammasharjalla.
- Kun lokerikkotila on puhdistettu, aseta lokerikko takaisin paikalleen ja käytä koneessa huuhteluohjelma ilman pyykkiä.

## ■ Pesukoneen rumpu

- Mikäli pesukonetta käytetään alueella, jolla vesi on kovaa, kalkkisaostumia kerääntyy paikkoihin, joista niitä on vaikea havaita ja poistaa. Ajan mittaan saostumat aiheuttavat tukkeutumia laitteissa ja mikäli niitä ei tarkisteta säännöllisesti, laitteet saattavat rikkoutua ja ne joudutaan vaihtamaan uusiin.
- Vaikka pesukoneen rumpu on valmistettu ruostumattomasta teräksestä, pienet metalliesineet (mm. paperiliittimet ja hakaneulat) saattavat aiheuttaa sille ruostevaurioita.
- Pesukoneen rumpu on syytä puhdistaa säännöllisesti.
- Karstanpoistoainetta tai väri- tai valkaisuaineita käytettäessä on syytä varmistaa, että ne soveltuvat pesukoneessa käytettäviksi.
- \* Karstanpoistoaine saattaa sisältää pesukonetta vahingoittavia ainesosia.
- \* Tahrat tulee poistaa ruostumattomalle teräkselle tarkoitetulla puhdistusaineella.
- \* Puhdistukseen ei saa käyttää teräsvillaa.

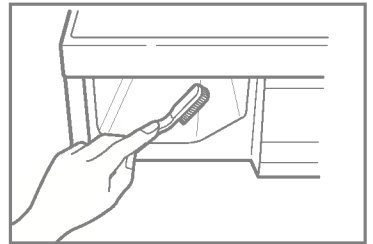

## ■ Pesukoneen puhdistus

### 1. Ulkopintojen puhdistus

Pesukoneesta huolehtiminen pidentää sen käyttöikä.

Koneen ulkopinta voidaan puhdistaa lämpimällä vedellä ja miedolla, naarmuttamattomalla talouspuhdistusaineella.

Puhdista roiskeet aina välittömästi. Pyyhi kostealla rievulla.

Vältä pintamateriaalin vahingoittamista terävillä esineillä.

\* TÄRKEÄÄ: Älä käytä metyleenialkoholia, liuottimia tai muita vastaavia tuotteita.

### 2. ISisäosien puhdistus

Pyyhi koneen luukun ympäristö, kumitiivisteiden poimut ja luukun lasi. Nämä alueet tulee aina pitää puhtaana, jotta kone pysyisi vesitiiviinä.

Käytä koneessa pesuohjelma käyttäen kuumaa vettä.

Toista tarvittaessa.

**HUOMIO** Poista kovan veden aiheuttamat saostumat vain pesuaineilla, jotka soveltuvat pesukoneessa käytettäviksi.

## ■ Talvisäilytysohjeet

Mikäli kone pannaan talveksi säilöön tiloihin, joiden lämpötila saattaa laskea alle nollan tai mikäli sitä siirretään pakkasessa, on syytä noudattaa seuraavia talvisäilytysohjeita, jotta kone ei vahingoittuisi.

1. Sulje vesihana.
2. Irrota täyttöletku hanasta ja poista letkuun mahdollisesti jäänyt vesi.
3. Liitä verkkojohto maadoitettuun pistorasiaan.
4. Lisää koneeseen 3,8 litraa myrkytöntä vapaa-ajan ajoneuvojen jäänestoaainetta rumpun tyhjentämiseen. Sulje luukku.
5. Käynnistä linkous ja linkoa noin minuutin ajan, kunnes kaikki vesi on poistunut. Kaikki jäänestoaaine ei kuitenkaan poistu.
6. Irrota verkkojohto pistorasiasta, kuivaa rumpu sisältä ja sulje luukku.
7. Irrota pesuainelokerikko. Tyhjennä siinä mahdollisesti oleva vesi ja kuivaa lokerot. Pane lokerikko takaisin paikalleen.
8. Varastoi pesukone pystysuorassa asennossa.
9. Jäänestoaaine poistetaan varastoinnin jälkeen käyttämällä pesukoneessa yksi pesuohjelma pesuaineen kanssa ilman pyykkiä.

\* Tässä pesukoneessa on automaattiset turvatoiminnot, jotka havaitsevat ja määrittävät viat varhaisessa vaiheessa sekä suorittavat korjaavia toimenpiteitä tarvittaessa.  
Mikäli kone ei toimi toivotulla tavalla tai mikäli se ei toimi lainkaan, tarkista seuraavat kohdat ennen kuin kutsut huoltohenkilön paikalle.

| Oire  | Mahdollinen syy  | Ratkaisu   |
|---|--|--|
| Kolina ja pauke                             | <ul style="list-style-type: none"> <li>Rummussa tai pumpussa saattaa olla vieraita esineitä.</li> </ul>  | <p>Pysäytä pesukone ja tarkista rumpu ja poistosuodatin.</p> <p>Mikäli ääni jatkuu koneen uudelleen käynnistämisen jälkeen, ota yhteyttä valtuutettuun huoltoliikkeeseen.</p>                        |
| Tömähtely                                   | <ul style="list-style-type: none"> <li>Täysi koneellinen saattaa tömähdellä. Tämä on usein täysin normaalia.</li> </ul>  | <p>Mikäli ääni jatkuu, pyykki on todennäköisesti jakautunut rummussa epätasaisesti. Pysäytä ohjelma ja jaa pyykki tasaisemmin.</p>   |
| Tärinä                                      | <ul style="list-style-type: none"> <li>Onko kaikki siirtoruuvit ja pakkausmateriaali poistettu?</li> <li>Ovatko koneen jalat tukevasti maassa?</li> </ul>  | <p>Mikäli niitä ei ole irrotettu asennuksen yhteydessä, lue siirtoruuvien irrotusohjeet asennusohjeista. Pyykki on jakautunut rummussa epätasaisesti. Pysäytä kone ja järjestä pyykki uudelleen.</p> |
| Pesukoneesta vuotaa vettä                   | <ul style="list-style-type: none"> <li>Täyttöletkun liitos on löystynyt joko hanan tai tiivisteen kohdalta.</li> <li>Talon viemäri on tukossa.</li> </ul>  | <p>Tarkista letkun liitos ja kiristä tarvittaessa.</p> <p>Puhdista tukos. Ota tarvittaessa yhteyttä putkimieheen.</p>  |
| Liikaa vaahtoa                              |  | <p>Onko pesuainetta liikaa tai onko pesuaine vääränlaista? Liika vaahto saattaa aiheuttaa vuotoja.</p>   |
| Kone ei täyty tai se täyttyy hitaasti.      | <ul style="list-style-type: none"> <li>Vedentulo alueella ei ole riittävä.</li> <li>Vesihana ei ole täysin auki.</li> <li>Täyttöletku on mutkalla.</li> <li>Täyttöletkun suodatin on tukossa.</li> </ul> | <p>Tarkista, toimivatko muut talon hanat.</p> <p>Avaa hana täysin.</p> <p>Suorista letku.</p> <p>Tarkista täyttöletkun suodatin.</p>   |
| Kone ei tyhjenny tai se tyhjentyy hitaasti. | <ul style="list-style-type: none"> <li>Poistoletku on mutkalla tai tukossa.</li> <li>Poistosuodatin on tukossa.</li> </ul>   | <p>Puhdista ja suorista poistoletku.</p> <p>Puhdista poistosuodatin.</p>   |



| Oire               | Mahdollinen syy  | Ratkaisu   |
|--------------------|--|--|
| Kone ei ala pestä. | <ul style="list-style-type: none"> <li>• Verkkojohto ei ole pistorasiassa tai liitettä on huono.</li> <li>• Sulake on palanut, virtakatkaisin lauennut tai on sähkökatko.</li> <li>• Vesihana ei ole täysin auki.</li> </ul> | <p>Varmista, että pistotulppa sopii pistorasiaan.</p> <p>Paina virtakatkaisinta uudelleen tai vaihda sulake. Älä lisää sulakkeen kapasiteettia. Mikäli ongelmana on virtapiirin ylikuormitus, anna koulutetun sähköasentajan korjata vika.</p> <p>Avaa vesihana.</p> |
| Kone ei linkoa.    | * Tarkista, että luukku on kunnolla kiinni.  | <p>Sulje luukku ja paina Käynnistys/Pysäytys-painiketta. Tämän jälkeen saattaa kestää hetken ennen kuin kone alkaa lingota. Luukun on oltava lukossa ennen kuin kone voi ruveta linkoamaan.</p>  |
| Luukku ei aukea    |  | <p>Kun ohjelma on käynnistynyt, luukku ei voi turvallisuussyistä avata. Odota muutama minuutti ennen luukun avaamista, jotta sähköinen lukitusmekanismi ehtii vapauttaa lukon.</p>   |
| Pesuaika pidentyy  |  | <p>Pesuaika vaihtelee pyykin määrän, vedenpaineen, veden lämpötilan ja muiden käyttöominaisuuksien mukaan.</p> <p>Mikäli kone havaitsee pyykin jakaantuneen rummussa epätasaisesti tai kun vaahdonpoisto-ohjelma käynnistyy, pesuaika pitenee.</p>                   |

## Näitä takuu ei koske:

- Huoltomatkoja kotiin opettamaan tuotteen käyttöä.
- Jos tuote on kytketty mihin tahansa muuhun jännitteeseen kuin tyyppikilvessä on ilmoitettu.
- Jos vian on aiheuttanut onnettomuus, huolimattomuus, väärä käyttö tai luonnonvoimat.
- Jos vian ovat aiheuttaneet muut tekijät kuin normaali käyttö kotitaloudessa tai käyttö omistajan käyttöohjeiden mukaan.
- Varustaa ohjeilla tuotteen käytöstä tai muuttaa tuotteen asetuksia.
- Jos vian aiheuttavat tuholaiset, kuten esimerkiksi rotat tai torakat jne.
- Äänet tai värähtely, jota pidetään normaalina, esimerkiksi valuvan veden ääni, linkousääni tai kuumennuksen merkkiäänet.
- Asennuksen korjaus, esimerkiksi tuotteen asetus vaakatasoon, poistoveden kulun säätö.
- Normaali huolto, joka on käyttöohjeen suosittama.
- Vieraiden esineiden / aineiden poisto koneesta mukaan lukien pumpusta ja tuloletkun suodattimesta, esimerkiksi hiekan, kynsien, rintaliivien vaijereiden, nappien jne.
- Varokkeiden vaihto tai huoneiston sähköjohtojen korjaukset tai huoneiston vesijohtojen korjaukset.
- Valtuuttamattomien henkilöiden suorittamien korjausten korjaus.
- Tämän laitteen mahdollisten vikojen henkilökohtaiselle omaisuudelle aiheuttamia suoria tai välillisiä vaurioita.
- Kun kotitalouskäyttöön tarkoitettua tuotetta käytetään mihin tahansa muuhun kaupalliseen tarkoitukseen, takuu ei ole voimassa (Esimerkki : yleisön käyttämät tilat, kuten yleiset saunat, yleiset kylpytilat, hotellit, koulutuskeskukset, majoitukseen tarkoitetut huoneistot).

# roduktegenskaber

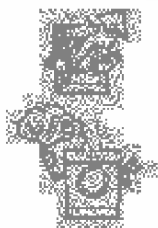

Temp. Tidsbelydning



## ■ Jumbotromle

LG's jumbotromle vasker ca. 40% mere end almindelige vaskemaskiner. En større tromle øger ydeevnen.

## ■ Økonomibesparende "Intelligent Vaske-system"

"Intelligent Vaske-system" registrerer tøjmængde og vandtemperatur og justerer vandniveau og vasketid for at optimere energi- og vandforbrug.

## ■ Børnesikring

Børnesikringen hindrer, at børn ved at trykke på knapperne kan ændre programindstillingerne, mens vaskemaskinen er i drift.

## ■ Støjreducerende styresystem

Efter at have registreret tøjmængde og balance fordele maskinen tøjet jævnt i tromlen for på denne måde at reducere støj ved centrifugering.

## ■ Automatisk genstart

Efter strømafbrydelse vil programmet automatisk fortsætte derfra, hvor det blev afbrudt.

|                                  |    |
|----------------------------------|----|
| Advarsler.....                   | 28 |
| Specifikationer.....             | 29 |
| Installation.....                | 30 |
| Forberedelse inden vask.....     | 36 |
| Tilsætning af vaskemiddel.....   | 37 |
| Funktioner.....                  | 38 |
| Sådan bruges vaskemaskinen ..... | 39 |
| Vedligeholdelse.....             | 46 |
| Fejlfinding.....                 | 49 |

## LÆS ALLE INSTRUKTIONER FØR MASKINEN TAGES I BRUG



Af sikkerhedsårsager skal informationerne i denne manual følges nøje. På denne måde reduceres risikoen for brand, eksplosioner, elektriske stød, skader på materiel, personskader og dødsfald.

### VIGTIGE SIKKERHEDSINSTRUKTIONER

**Advarsel!**: Det er vigtigt at du følger anvisningerne i brugermanualen af hensyn til din egen sikkerhed. Anvisningerne nedsætter risikoen for brand, eksplosioner, elektriske stød, tingskader, personskader og dødsfald.

- Installer ikke vaskemaskinen på et sted, hvor den kan blive udsat for vejr og vind.
- Rør ikke styremekanismerne.
- Reparer eller udskift aldrig nogen del af vaskemaskinen, uden at der er givet særlige instrukser derom i vedligeholdelsesdelen af denne brugermanual. Sørg for at forstå indholdet i vedligeholdsguiden.
- Hold området under og omkring maskinen frit for letantændeligt materiale, såsom fnuller, papir, tæpper, kemikalier osv.
- Lad aldrig børn betjene maskinen alene. Hold legende børn på afstand af maskinen.
- Lad aldrig vaskelugen stå åben. Børn kan få lyst til at kravle ind.
- Stik aldrig hænderne ind i maskinen, mens den kører. Vent, til tromlen er standset helt.
- Vaskeprocessen kan reducere brandresistent tøj dens flammeresistens.
- Vask eller tør aldrig tøj, der er blevet vasket i, rensat i, skyllet i eller påført brandfarlige eller eksplosive substanser (eksempelvis voks, olie, maling, benzin, fedtopløser, fortynder, kerosen, osv.). Disse kan føre til antændelse eller eksplosion.
- Følg tøjfabrikantens vaskeanvisninger nøje.
- Smæk aldrig vaskelugen hårdt i for at lukke den, og brug ikke magt til at åbne den, når den er låst. Dette kan føre til skader på maskinen.
- For at minimere risikoen for elektrisk stød tages stikket ud, eller maskinen frakobles på husstandens strømpanel ved at slå relæet eller sikringen fra, inden rengøring eller vedligeholdelsesarbejde påbegyndes.
- Forsøg aldrig at betjene maskinen, hvis den er beskadiget, fungerer dårligt, er delvis demonteret eller mangler dele. Dette gælder også for en beskadiget ledning eller stikkontakt.

### GEM DISSE INSTRUKTIONSDVARSLER

#### Instrukser vedrørende jordforbindelse

Maskinen skal jordes. I tilfælde af beskadigelse eller sammenbrud vil dette reducere risikoen for elektrisk stød, idet strømmen da ledes hen, hvor der findes mindst modstand. Maskinen er udstyret med en lynafleder og et stik med jordforbindelse. Stikket skal være forbundet med et strømuttag, der er ordentligt installeret efter gældende love og regler. Det er vigtigt, at strømuttaget er jordat.

- Brug ikke adapter eller andet, der kan ødelægge jordforbindelsen.
- Hvis strømuttag med jordforbindelse ikke forefindes, kontakt da en elektriker.

#### ADVARSEL: VIGTIGE SIKKERHEDSINSTRUKTIONER :

Hvis maskinen er tilsluttet et strømuttag uden jordforbindelse, risikerer man elektrisk stød. Konsulter en kvalificeret elektriker eller servicetekniker, hvis der er tvivl om, hvorvidt maskinen er tilsluttet et stik med jordforbindelse, eller ej. Forsøg ikke på nogen måde at ændre det stik, der fulgte med vaskemaskinen. Hvis stikket ikke passer til strømforsyningskilden, skal en passende strømkilde installeres af en elektriker.

## pecifikationer

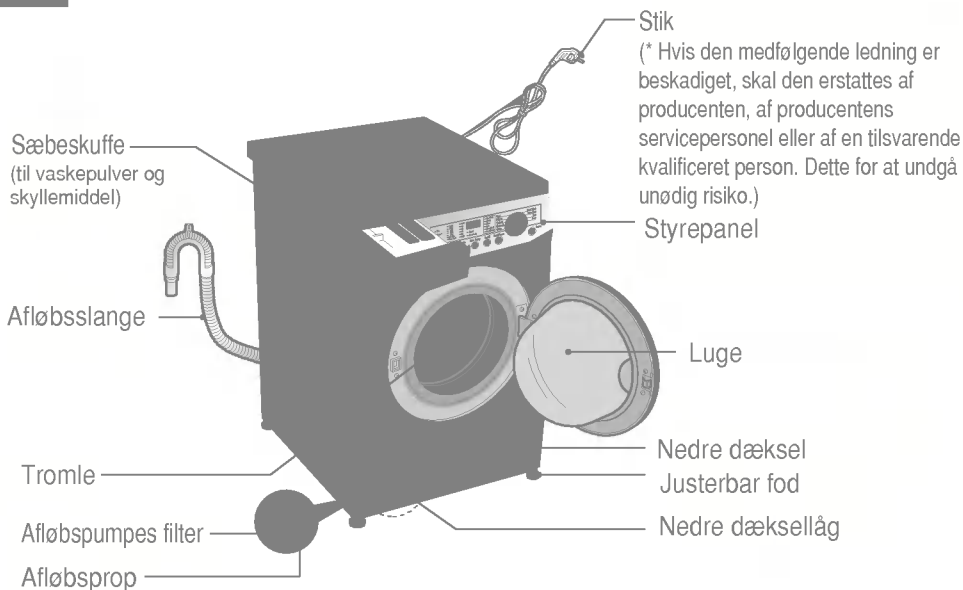

- Navn : Vaskemaskine med luge foran.
- Strømforsyning : 220-240V~, 50Hz
- Størrelse : 600mm(B) x 600mm(D) x 850mm(H)
- Vægt : 63 kg
- Vaskekapacitet : 7,0 kg
- Max strømforbrug Watt : 2100W
- Rotationshastighed : Ingen centrifugering/400/600/800[WD-8074F(H)B]  
Ingen centrifugering/400/600/800/1000[WD-1074(6)F(H)B]  
Ingen centrifugering/400/600/800/1100[WD-1174(6)F(H)B]  
Ingen centrifugering/400/600/800/1000/1200[WD-1274(6)F(H)B/1271FB]  
Ingen centrifugering/400/600/800/1100/1300[WD-1374(6)F(H)B]
- Vandforbrug : 75 (10,7/ kg)
- Tilladt vandtryk : 0,3-10 kgf/cm<sup>2</sup> (30-1000 kPa)

\* Udførelse og specifikationer kan justeres uden varsel med henblik på at forbedre de enkelte deles kvalitet.

### ■ Tegning: Tilbehør

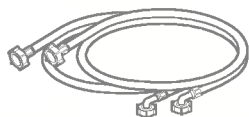

Indløbsslange (1EA), Valgmulighed: Varm/Kold (2EA)



Skruenøgle.

# Installation

Installér vaskemaskinen på et sted, hvor den ikke udsættes for vejr og vind eller temperaturer under 0°C. Tilpas maskinens placering efter dens tilslutningsstik.

Mellemrummet mellem maskine og gulv må ikke tilstoppes af tæppet, hvis vaskemaskinen installeres oven på et tæppebelagt gulv.

## ■ Transportbolte

Maskinen er udstyret med transportbolte for at hindre indvendige beskadigelser under transport.

## ■ Fjernelse af transportbolte

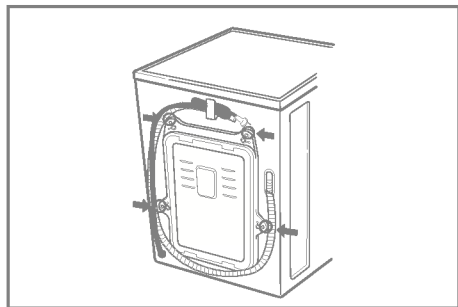

1. For at hindre indvendige beskadigelser under transport er de fire specialbolte fastlåst. Inden vaskemaskinen tages i brug, fjernes bolte og gummipropper.

• Fjernes boltene ikke, kan det forårsage kraftige vibrationer og funktionsfejl.

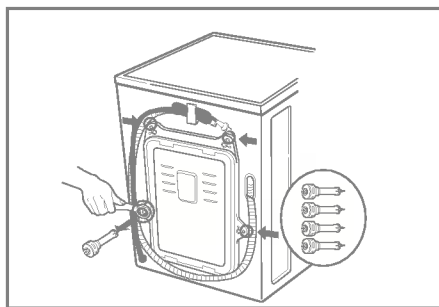

3. Fjern de fire bolte og gummipropperne ved forsigtigt at vride propperne ud. Opbevar de fire bolte og skruenøglen for fremtidig brug.

• Under transport skal vaskemaskinen altid være udstyret med transportbolte.

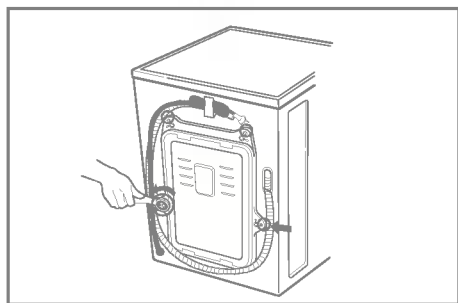

2. Løsn de fire bolte med den medfølgende skruenøgle.

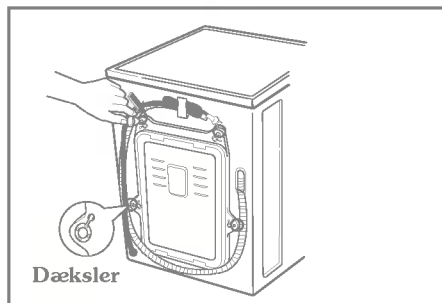

4. Tætn hullerne med de vedlagte dæksler.

# Installation

## ■ Krav til installationssted

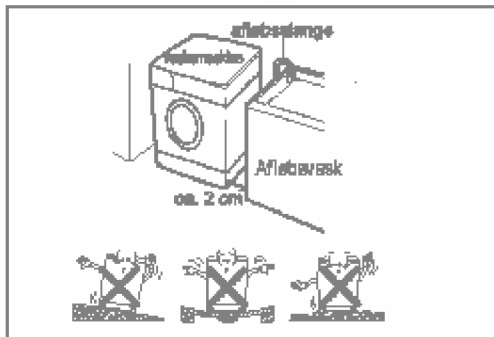

### Jævnt underlag:

Hældningen under vaskemaskinen må ikke være større end 1 grad.

### Strømforsyningskilde:

Der skal findes en strømforsyningskilde i højst 1,5 meters afstand fra maskinen. Kontakt aut installerør for installation.

### Sørg for god afstand til gulv og vægge:

Der må være mindst 10 cm mellem maskine og bagvæg og mindst 2 cm mellem maskine og eventuelle sidevægge.

Opbevar aldrig vaskemidler eller lignende ovenpå vaskemaskinen. Dette kan skade lak og styrepanel.

Tegning: Vaskemaskine, Afløbsslange, Afløbsvask, ca. 2 cm.

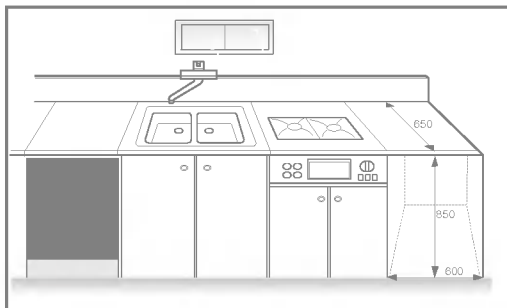

# Installation

## ■ Elektriske forbindelser

Benyt ikke gamle slanger; alle slanger forbundet til vaskemaskinen skal være nye.

1. Der må ikke benyttes forlængerledning eller dobbelt adapter.
2. Hvis den vedlagte ledningen er beskadiget, skal den erstattes af producenten eller producentens servicepersoner eller af en anden kvalificeret person for at undgå unødigt risiko.
3. Træk altid stikket ud efter brug, og luk for vandet.
4. Maskinen skal være forbundet til et strømudtag med jordforbindelse i overensstemmelse med gældende installationsforskrifter.
5. Maskinen skal stå placeret på en sådan måde, at det er nemt at komme til strømudtaget.

## ■ Tilslutning af indløbsslange for vandtilførsel

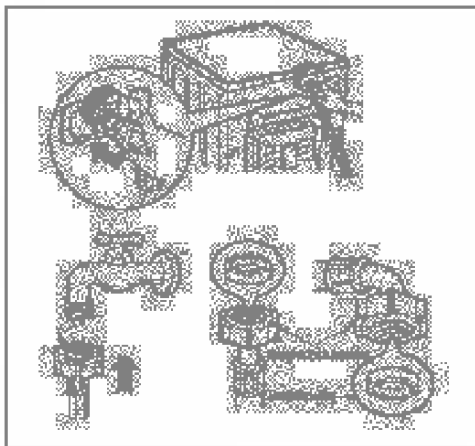

► *Vandtilførselen skal have et tryk på mellem 30 kPa og 1000 kPa (0,3~10 kgf/cm<sup>2</sup>)*

► *Når indløbsslangen skal sættes fast til vaskemaskinens ventil, skal man være forsigtig med ikke at skrue over gevind.*

► *Hvis vandforsyningsstrykket er højere end 1000 kPa, skal en dekompressionsindretning installeres.*

- To gummiforseglinger følger med indløbsslangen. Disse skal hindre vandlækage.
- Undersøg, om vaskemaskinens forbindelser er tætte ved at lukke helt op for vandet i vandhanen.
- Kontrollér jævnligt slangens tilstand, og udskift slangen om nødvendigt.
- Sørg for, at slangen ikke bliver bukket eller mast.
- *Hvis vaskemaskinen har to ventiler for vandtilførsel:*
  - Det røde forbindelsesled er til varmtvandshanen.
  - Hvis vaskemaskinen har to ventiler, kan man spare energi ved at benytte varmt vand.





# Installation

## ■ Almindelig vandhane uden gevind - indløbslange med skruenanordning

1. Løsn fastsætningskraven for at fæste koblingsringen til vandhanen.
2. Skub forbindelsesledet så langt op, at gummipakningen sidder tæt omkring hanen. Skru dernæst de fire skrueer til.
3. Pres indløbsslangen vertikalt opad, således at gummipakningen kommer til at sidde fuldstændig fast omkring hanen. Stram ved at vride mod uret.

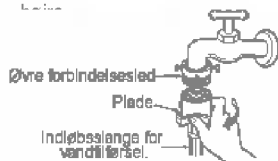
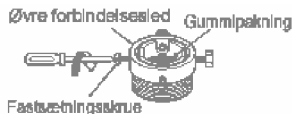

## ■ Almindelig vandhane uden gevind - indløbslange med "et-tryks-funktion"

1. Løsn skruen i det øvre forbindelsesled.
2. Pres det øvre forbindelsesled så langt op, at gummipakningen sidder tæt omkring hanen. Skru dernæst de fire skrueer til.
3. Sæt indløbsslangen sammen med midterste forbindelsesled ved at presse pladen nedad.



• Er vandhanens diameter stor, fjern justeringspladen.



- Vrid det midterste forbindelsesled fast for at undgå vandlækage.
- Sørg for, at gummiforseglingen sidder ordentligt i slangens forbindelsesled.

- For at separere indløbsslangen fra det midterste forbindelsesled: Luk vandhanen. Træk indløbsslangen ned ved at presse pladen nedad.



- Maskinen leveres kun med koldtandsforbindelse.
- Sørg for, at slangen ikke bliver bukket eller mast.

| Anvendt horisontal vandhane |  |
|-----------------------------|--|
| Horisontal vandhane         |  |
| Forlængt vandhane           |  |
| Rektangulær vandhane        |  |

# Installation

## ■ Installation af afløbsslange

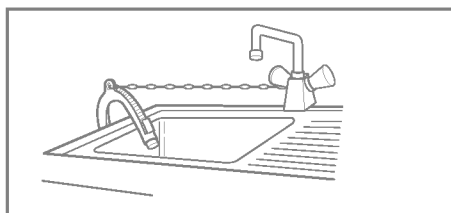
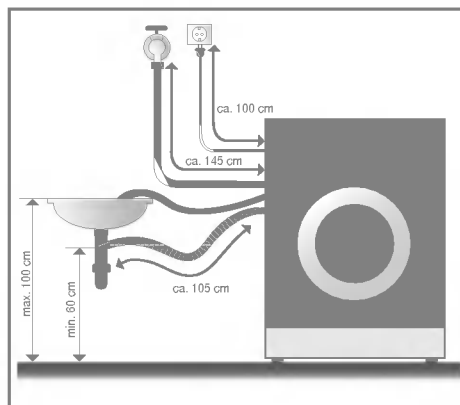

- Fastgør afløbsslangen til afløbsvasken med en streng.
- Man kan hindre vandskader på gulvet ved at installere afløbsslangen ordentligt.

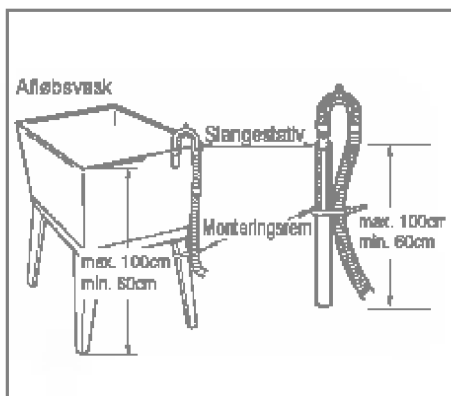
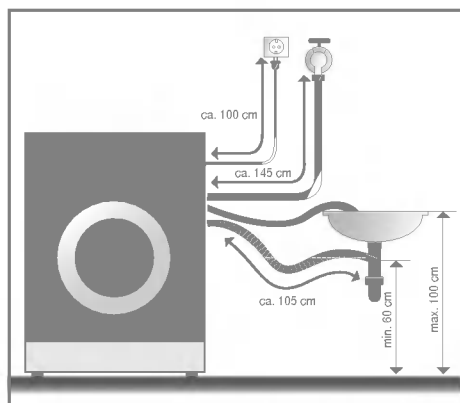

- Afløbsslangen må ikke være placeret højere end 1 meter over gulvet.
- Man kan hindre vandskader på gulvet ved at installere afløbsslangen ordentligt.
- Hvis afløbsslangen er for lang, må den ikke proppes ind i vaskemaskinen. Dette giver unormal støj.

- Fastgør afløbsslangen til afløbsvasken med en streng.
- Man kan hindre vandskader på gulvet ved at installere afløbsslangen ordentligt.

# Installation

## ■ Justering af hælningsgrad

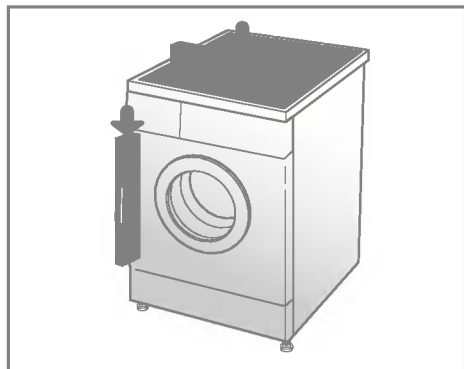

1. Hvis vaskemaskinen installeres plant, hindres unødigt støj og vibrationer. Installér derfor maskinen på et solidt og jævnt underlag, fortrinsvis i et hjørne af rummet.

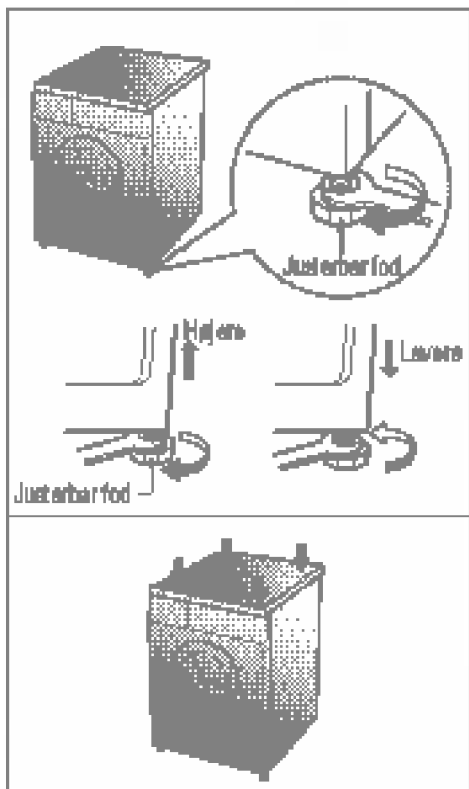

2. Er underlaget ujævnt, justér da højden på vaskemaskinens fødder (læg ikke træstykker eller lignende under fødderne). Sørg for, at alle fødderne hviler stabilt på gulvet, og undersøg så, om maskinen er i perfekt balance (brug et vaterpas).

### \* "Diagonalkontrol"

Når man presser de diagonale hjørner på vaskemaskinens overflade nedad, må maskinen slet ikke kunne bevæge sig. Kontrollér for en sikkerheds skyld begge diagonaler. Bevæger maskinen sig stadig, justeres fødderne igen.

# Forberedelse inden vask

## ■ Forberedelser inden vask

### 1. Vaskeanvisninger:

Se efter vaskeanvisninger i tøjet. Vaskeanvisningerne oplyser hvilke materialer, tøjet indeholder, og hvordan det skal vaskes.

### 2. Sortering:

For at opnå det bedste resultat sorteres tøjet efter, hvad der kan vaskes på det samme vaskeprogram. Tøj skal vaskes i forskellig vandtemperatur og rotationshastighed alt efter hvilke materialer, det indeholder. Sortér altid sort tøj for sig og lyst og hvidt tøj for sig. Disse bør vaskes separat, fordi farvestoffer og fnuller kan smitte af og forårsage misfarvning m.m. Om muligt bør meget snavset tøj vaskes adskilt fra mindre snavset tøj.

|                               |   |
|-------------------------------|---|
| Snavs (Meget, Normalt, Lidt)  | Sortér tøjet efter, hvor snavset det er.                              |
| Farve (Hvidt, Lyst, Mørkt)    | Separer hvidt tøj fra kulørt tøj.                                     |
| Fnuller (Afgiver, Tiltrækker) | Vask tøj, der afgiver farve, adskilt fra tøj, der tiltrækker fnuller. |

### 3. Forberedelser inden man fylder tøjet i maskinen:

- Vask både store og små beklædningsstykker i samme vask, men læg de store beklædningsstykker ind i maskinen først. Store beklædningsstykker bør ikke udgøre mere end halvdelen af tøjmængden. Vask ikke enkle beklædningsstykker for sig, da dette kan forårsage ubalance. Hvis maskinen vipper, når du trykker på et hjørne, skal du justere den modstående støttestøtte. Vask disse sammen med et eller to lignende beklædningsstykker.

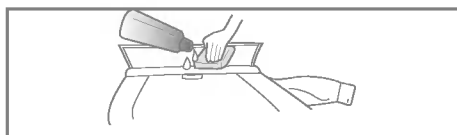
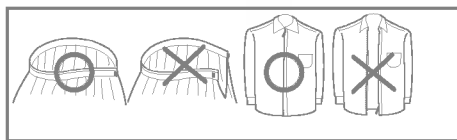
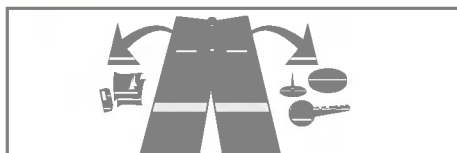

- Kontrollér, at alle lommer er tomme. Negle, hårspænder, tændstikker, penne, mønter og nøgler kan ødelægge både tøjet og vaskemaskinen.
- Luk lynlåse og hægter, så de ikke forårsager skader på andet tøj.
- Forbehandling snavs og pletter, f.eks. på kraver og ærme, ved at pensle lidt vaskemiddel opløst i vand direkte på pletterne.

# ilsætning af vaskemiddel

## ■ Tilsætning af vaskepulver og skyllemiddel

### 1. Sæbeskuffe

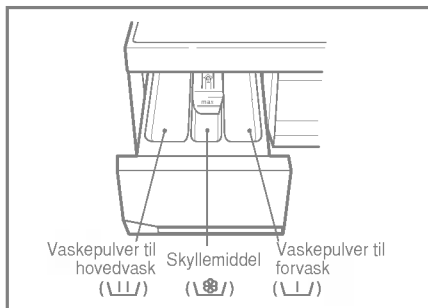

- Kun hovedvask U U
- Forvask + Hovedvask U U . U U

### 2. Tilsætning af skyllemiddel

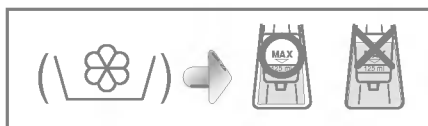

- Fyld op til den øverste streg, ikke højere. For meget skyllemiddel i skuffen kan medføre, at væsken siver over i tromlen for tidligt. Dette kan give pletter på tøjet.
- Lad ikke skyllemidlet ligge i skuffen i mere end to dage, da væsken kan stivne.
- Skyllemidlet tilsættes automatisk under sidste skylningscyklus.
- Når vandgennemstrømningen er i gang, må skuffen ikke åbnes.
- Opløsningsmidler (benzol o.lign) må ikke anvendes.

#### Bemærk

Skyllmidlet må ikke hældes direkte på tøjet.

### 3. Dosering

- Vaskepulver skal bruges i overensstemmelse med instruktionerne på pakningen.
- Hvis man tilsætter for meget vaskepulver, produceres for meget skum, hvilket forringer vaskeresultatet eller forårsager for stor belastning på motoren (hvilket igen kan resultere i funktionsfejl).
- Brug udelukkende vaskemiddel i pulverform, hvis det skal lægges ind i maskinen sammen med tøjet.
- Vaskepulverdosering skal måske justeres i forhold til vandtemperatur, vandets hårdhedsgrad, tøj mængden og hvor snavset tøjet er. For bedste resultat: Undgå overdosering og dermed for meget skum.

#### \* Tips

**Fuld maskine: ifølge producentens anvisning**

**Halv maskine: 3/4 af normal dosering**

**Minimal tøj mængde: 1/2 af normal dosering**

- Vaskepulveret bliver skyllet fra skuffen over i vasketromlen i begyndelsen af vaskecyklus.

## ■ Anbefalet programvalg for diverse typer vasketøj

| Program   | Materiale  | Rigtigt tempera-<br>turvalg      | Vaske-<br>mulig-<br>heder                                | Største tøj-<br>mængde | Vann (liter) | Energi i kWh | Tid (min.) |
|-----------|--|----------------------------------|--|------------------------|--------------|--------------|------------|
| Hvid      | Kontroller om tøjet kan vaskes i maskine (hvidt bomuldstøj, håndklæder og sengetøj...)       | 95°C<br>(60°C, 50°C, 40°C)       | Forvask<br>Økonomivask<br>Skylning+<br>Bio<br>Hurtigvask | 7,0 kg                 | 85           | 2,74         | 158        |
| Kulørt    | Vaskeægte, farvet tøj (skjorter, nattøj, kjoler...) og let snavset bomuldstøj (undertøj...). | 40°C<br>(50°C, 60°C, Kold, 30°C) | Forvask<br>Økonomivask<br>Skylning+<br>Bio<br>Hurtigvask | 7,0 kg                 | 75           | 0,72         | 115        |
| Syntetisk | Polyamid, akryl, polyester   | 40°C<br>(50°C, 60°C, Kold, 30°C) | Forvask<br>Økonomivask<br>Skylning+<br>Bio               | Under 4,0 kg           | 58           | 0,6          | 88         |
| Finvask   | Finvask som skal behandles forsigtigt (silke, gardiner...)                                   | 30°C<br>(40°C, Kold)             | Skylning+  | Under 3,0 kg           | 58           | 0,41         | 58         |
| Uld       | Uld der kan vaskes i maskine, kun ren ny uld   | 30°C<br>(40°C, Kold)             | Skylning+  | Under 2,0 kg           | 53           | 0,28         | 58         |
| Håndvask  | "Håndvask" markeret på vaske-mærket.   | Kold<br>(30°C, 40°C)             | Skylning+  | Under 2,0 kg           | 51           | 0,03         | 57         |

- \* Forvask er mulig i forbindelse med vaskeprogrammerne for Kulørt, Hvid og Syntetisk vask.
- \* Økonomivask: Ved aktivering af Økonomivask-funktionen reduceres vandtemperaturen, og vasketiden øges. Dermed reducerer du energiforbruget.
- \* Skylning+: Ønsker du at skylle yderligere, så fjerner funktionen Skylning+ alle sæberester.
- \* Bio: Ønsker du at fjerne proteinholdige pletter (mælk, blod, chokolade), kan du vælge Bio-funktionen ved at trykke på knappen for Valg.
- \* Du kan vælge Bio-funktionen og Økonomivask-funktionen, når temperaturen er højere end 60°C ved Hvid, Kulørt eller Syntetisk vask.

# Ådan bruges vaskemaskinen

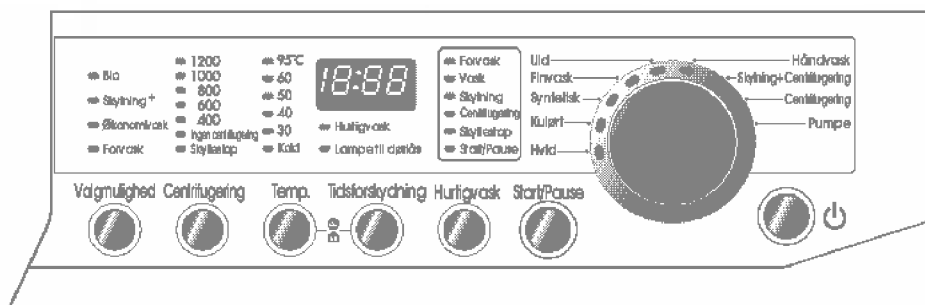

## 1. Brug af det allerede indstillede program (Kulørt vælges automatisk når maskinen startes).

- For at starte: Tryk først på **Strømknappen**.
- Tryk dernæst på **Start/Pause**-knappen.
- Automatisk indstilling sker som følger:
  - *Vask: Kun hovedvask*
  - *Skylning: 3 gange*
  - *Centrifugering: 800 omdr/min*
  - *Vandtemperatur: 40°C*
  - *Program: Kulørt*

## 2. Manuelt valg

- For at starte: Tryk først på **Strømknappen**.
  - Vælg de ønskede indstillinger ved at trykke på de enkelte knapper.
- For detaljerede oplysninger om de enkelte indstillingsvalg henvises til side 40-45.*
- Tryk dernæst på **Start/Pause**-knappen.

# Sådan bruges vaskemaskinen

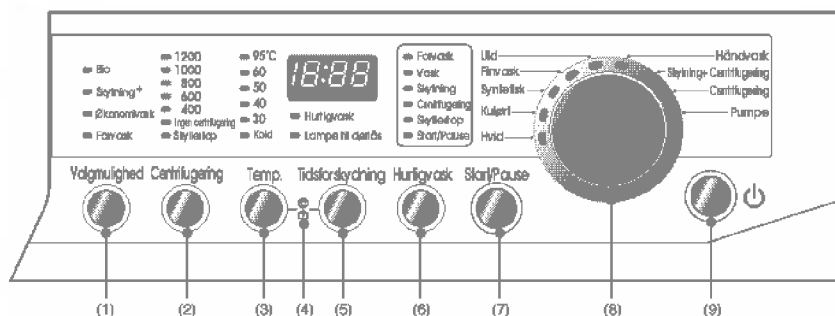

- (1) Knap: Valgmulighed (4) Børnesikring (7) Knap: Start/Pause  
(2) Knap: Centrifugering (5) Knap: Tidsforskydning (8) Vælger: Programmer  
(3) Knap: (Vand)Temp. (6) Knap: Hurtigvask (9) Knap: Strøm



• Funktionen for valgmulighed aktiveres ved et tryk på Valg-knappen.

- Bio
- Skylning<sup>+</sup>
- Økonomivask
- Forvask

## 1. Bio

- Ønsker du at fjerne proteinholdige pletter (mælk, blod, chokolade), kan du vælge Bio-funktionen ved at trykke på knappen for Valg. [Du kan vælge Bio-funktionen når temperaturen er højere end 60 °C ved Hvid, Kulørt eller Syntetisk vask.]

## 2. Skylning<sup>+</sup>

- Ønsker du at skylle yderligere, så fjerner funktionen Skylning<sup>+</sup> alle sæberester.
- Ved aktivering af funktionen Skylning<sup>+</sup> øges skylletiden og forbruget af skyllevand.

## 3. Økonomivask

- Økonomivask: Ved aktivering af Økonomivask-funktionen reduceres vandtemperaturen, og vasketiden øges. Dermed reducerer du energiforbruget. [Du kan vælge Økonomivask-funktionen, når temperaturen er højere end 60 °C ved Hvid, Kulørt eller Syntetisk vask.]

## 4. Forvask

- Hvis vasketøjet er meget snavset, er **Forvask** effektivt.
- Forvask kan vælges i programmerne **Kulørt**, **Hvid** og **Syntetisk**.

*En lampe lyser, når denne funktion er valgt.*



# Ådan bruges vaskemaskinen



[WD-8074F(H)B]



[WD-1074(6)F(H)B]

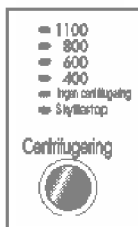

[WD-1174(6)F(H)B]

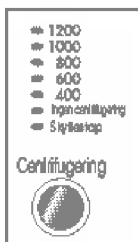

[WD-1274(6)F(H)B]  
WD-1271FB]

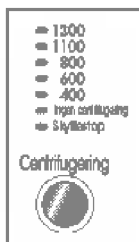

[WD-1374(6)F(H)B]

- Ved at trykke på **Centrifugerings**-knappen kan man vælge rotationshastighed.

## 1. Centrifugeringsvalg

- Valg af rotationshastighed er tilgængelig for de forskellige programmer, som følger:

### • **WD-8074F(H)B**

#### - **Hvid / Kulørt / Syntetisk**

800⊔ 1000⊔ Skyllestop⊔ Ingen centrifugering⊔  
400⊔ 600

#### - **Finvask / Uld / Håndvask**

400⊔ 600⊔ 800⊔ Skyllestop⊔  
Ingen centrifugering

### • **WD-1074(6)F(H)B**

#### - **Hvid / Kulørt / Syntetisk**

800⊔ 1000⊔ Skyllestop⊔  
Ingen centrifugering⊔ 400⊔ 600

#### - **Finvask**

400⊔ 600⊔ 800⊔ Skyllestop⊔  
Ingen centrifugering

#### - **Uld / Håndvask**

400⊔ 600⊔ 800⊔ 1000⊔ Skyllestop⊔  
Ingen centrifugering

### • **WD-1174(6)F(H)B**

#### - **Hvid / Kulørt / Syntetisk**

800⊔ 1100⊔ Skyllestop⊔  
Ingen centrifugering⊔ 400⊔ 600

#### - **Finvask**

400⊔ 600⊔ 800⊔ Skyllestop⊔  
Ingen centrifugering

#### - **Uld / Håndvask**

400⊔ 600⊔ 800⊔ 1100⊔ Skyllestop⊔  
Ingen centrifugering

### • **WD-1274(6)F(H)B / WD-1271FB**

#### - **Hvid / Kulørt**

800⊔ 1000⊔ 1200⊔ Skyllestop⊔  
Ingen centrifugering⊔ 400⊔ 600

#### - **Syntetisk**

800⊔ 1000⊔ Skyllestop⊔  
Ingen centrifugering⊔ 400⊔ 600

#### - **Finvask**

400⊔ 600⊔ 800⊔ Skyllestop⊔  
Ingen centrifugering

#### - **Uld / Håndvask**

400⊔ 600⊔ 800⊔ 1000⊔ Skyllestop⊔  
Ingen centrifugering

# Ådan bruges vaskemaskinen

## • WD-1374(6)F(H)B

### - Hvid / Kulørt

800⊔ 1100⊔ 1300⊔ Skyllstop⊔  
Ingen centrifugering⊔ 400⊔ 600

### - Syntetisk

800⊔ 1100⊔ Skyllstop⊔  
Ingen centrifugering⊔ 400⊔ 600

### - Finvask

400⊔ 600⊔ 800⊔ Skyllstop⊔  
Ingen centrifugering

### - Uld / Håndvask

400⊔ 600⊔ 800⊔ 1100⊔ Skyllstop⊔  
Ingen centrifugering

## 2. Ingen centrifugering

- Hvis Ingen centrifugering er valgt, stopper maskinen, så snart vandet er løbet ud.

*Denne funktion er valgt, hvis lampen lyser.*

## 3. Skyllstop

- Hvis du ønsker at lade tøjet blive i maskinen uden centrifugering efter skylning, så tøjet ikke bliver krøllet, kan du vælge Skyllstop ved at trykke på Skyllstop-knappen.
- Ønsker du at tømme tromlen for vand og centrifugere, mens Skyllstop-funktionen er aktiveret, så tryk på Start/Pause-knappen for at fravælge Skyllstop-funktionen, og vælg centrifugeringshastighed eller program. Tryk på Start/Pause-knappen for at starte programmet igen.
- Ønsker du kun at tømme tromlen for vand, så vælges enten programmet Pumpe eller programmet Uden centrifugering.

*Man kan se, om denne funktion er valgt ved at kontrollere, om lampen lyser.*

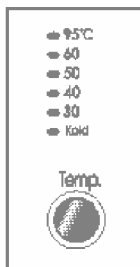

- Ved at trykke på Temp-knappen kan man vælge vandtemperatur.
- Kold
- 30°C / 40°C / 50°C / 60°C / 95°C

## 1. Vandtemperatur

- Man kan vælge vandtemperatur for de forskellige programmer, som følger:

### - Hvid

95°C E 40°C E 50°C E 60°C

### - Kulørt og Syntetisk

40°C E 50°C E 60°C E Kold E 30°C

### - Finvask og Uld

30°C E 40°C E Kold

### - Håndvask

Kold E 30°C E 40°C

*Lampen lyser ud for den valgte temperatur.*

*Se side 38 for yderligere information.*

# Sådan bruges vaskemaskinen



Hvis man ønsker at spærre alle knapperne for at hindre børn i at ændre programindstillingerne, mens maskinen er i drift, kan man benytte sig af denne funktion.

## 1. Børnesikring

- Børnesikringen aktiveres ved at trykke på **Temp.** knappen og **Tidsforskydning** knappen samtidigt.

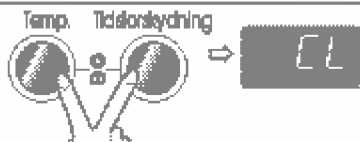

- Når børnesikringen er aktiveret, er alle knapperne spærret, så længe maskinen er i drift.
- For at deaktivere børnesikringen, tryk på begge knapper samtidig igen.



- Hvis man ønsker at ændre programindstillingerne, når børnesikringen er aktiveret:

1. Tryk på **Temp.** knappen og **Tidsforskydning** knappen samtidig.
2. Tryk på **Start/Pause**-knappen.
3. Skift til ønsket program, og tryk på **Start/Pause**-knappen igen.



- Børnesikringen kan aktiveres på et hvilket som helst tidspunkt, man måtte ønske det, men den bliver automatisk deaktiveret. Børnesikringen også kan aktiveres, når strømmen er afbrudt.



## 1. Tidsforskydning

*Forberedelser inden Tidsforskydningsfunktionen sættes til:*

- Luk op for vandet.
- Læg vasketøjet i maskinen, og luk lugen.
- Fyld vaskepulver og skyllemiddel i sæbeskuffen.

- Sådan indstilles Tidsforskydningsfunktionen:

- Tryk på **Strømknappen**
- Drej på programvælgeren for at bestemme program.
- Tryk på **Tidsforskydning**-knappen, og indstil ønsket tidspunkt.
- Tryk på **Start/Pause**-knappen. (":" blinker)

- Når der er trykket på **Tidsforskydning**-knappen, vises "3:00" på displayet. Maksimum forsinkelse er 19 timer, minimum forsinkelse 3 timer.
- Hvert tryk på knappen øger forsinkelsestiden med én time.
- For at deaktivere **Tidsforskydning**-funktionen, tryk på **Strømknappen**.
- Tidsforskydning er den forventede tid fra indstillingstidspunktet, til den ønskede cyklus (vask, skylning, centrifugering) er afsluttet.

- *Afhængig af vandtilførsel og temperatur kan forsinkelsestid og faktisk vasketid variere.*

## Hurtigvask



- Ved tryk på knappen for Hurtigvask aktiveres Hurtigvask-funktionen.

### 1. Hurtigvask

- Hurtigvask-funktionen reducerer det totale tidsforbrug inkl. vaske- og skylletid med ca. 30 minutter.
- Hurtigvask er mulig i forbindelse med programmerne for hvid og kulørt vask.

*En lampe lyser, når denne funktion er valgt.*

- Man kan vælge mellem 9 forskellige programmer.

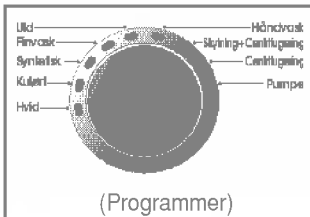

### 1. Programmer

- Ved at dreje på programvælgeren vælges programmerne i følgende rækkefølge: Kulørt, Syntetisk, Fintvask, Uld, Håndvask, Skylning+Centrifugering, Centrifugering, Pumpe, Hvid

*Detaljer vedrørende vasketøjstype for hvert af programmerne, se side 38.*

### 2. Course

- Kulørt
- Syntetisk
- Fintvask
- Uld
- Skylning+centrifugering
- Centrifugering
- Håndvask
- Hvid
- Pumpe

## Start/Pause



### 1. Start

- **Start/Pause**-knappen bruges til at starte vaskecyklus og til at holde pause i vaskecyklus.

### 2. Pause

- Hvis det bliver nødvendigt at standse maskinen, tryk på **Start/Pause**-knappen.
- Når man trykker på knappen, går der fire minutter, før strømmen afbrydes.



### 1. Strøm

- Tryk på **Strøm**knappen for at slukke og tænde for strømmen.
- Denne knap kan også benyttes til at nulstille **Tidsforskydnings**-funktionen.

### 2. Automatisk indstillet program

- Når man trykker på **Strøm**knappen, indstiller vaskemaskinen sig automatisk på Kulørtprogrammet, med de tilhørende automatiske indstillinger (Kulørt/ Hovedvask/ Normal skylning/ 800 omdr/min/ 40°C ).
- Derfor kan man med et enkelt tryk på **Start/Pause**-knappen starte vasken uden at vælge program manuelt.



## 1. Display for specialfunktioner

- Når børnesikringen er aktiveret, viser displayet " **CL** ".
- Når tidsforskydning er valgt for at udsætte vaskecyklus, viser displayet den tid der er tilbage, før programmet er færdigt.

## 2. Display for selvdiagnosticering

- Hvis vaskemaskinen får problemer, vises dette på displayet.
  - " **PE** " : Trykføleren er i uorden.
  - " **FE** " : Problemer med overløb, da tilførslen af vand er for stor.
  - " **dE** " : Lugen står åben.
  - " **LE** " : Motoren er overbelastet.
  - " **CE** " : Motoren er overbelastet.
  - " **IE** " : Problemer med vandtilførslen.
  - " **DE** " : Afløbsproblemer.
  - " **UE** " : Problemer med ubalance.
  - " **EE** " : Fejl med varmelegemet.

*Hvis nogle af disse fejlmeldinger fremkommer på displayet, henvises til afsnittet Fejlfinding på side 49.*

## 3. Når vasken er færdig

- Når vaskecyklus er afsluttet, vises " **End** " i Multi-displayet

## 4. Resterende tid

- Under vaskecyklus vises den resterende tid i displayet.
- Producentens angivelser af vasketid for de forskellige programmer:
  - Hvid: ca. 2 timer og 38 minutter
  - Kulørt: ca. 1 time og 55 minutter
  - Syntetisk: ca. 1 time og 28 minutter
  - Finvask: ca. 58 minutter
  - Uld : ca. 58 minutter
  - Håndvask: ca. 57 minutter
  - Skylning+Centrifugering: ca. 19 minutter
  - Centrifugering: ca. 11 minutter
  - Pumpe: ca. 1 minutter
- Vasketiden kan variere alt efter vasketøjets mængde, vandtrykket, vandtemperatur og andre forhold.
- Hvis maskinen ikke er i balance, eller hvis antiskum-programmet er aktivt, bliver vasketiden længere (dog ikke mere end 45 minutter ud over ordinær tid).

\* Inden rensning af vaskemaskinens indre påbegyndes, skal stikket trækkes ud af stikkontakten for at undgå tilskadekomst pga. elektrisk stød.

## ■ Indløbsslængens filter

- Fejlmeldingen " **IE** " blinker på displayet, hvis der ikke strømmer vand gennem sæbeskuffen.
- Hvis vandet er meget hårdt eller kalkholdigt, risikerer man, at indløbsslængens filter tilstoppes.
- Det er derfor en god idé at rense det fra tid til anden.

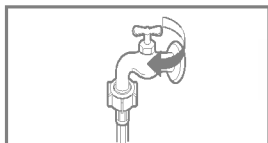

1. Luk for vandet.



2. Løsn indløbsslæng en.

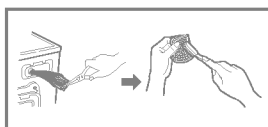

3. Rens filteret med en hård børste.



4. Sæt indløbsslæng en fast igen.

## ■ Afløbspumpens filter

\* Afløbsfilteret opsamler tråde og små genstande, der har forvildet sig ind i vaskemaskinen. Kontrollér regelmæssigt, at filteret er rent, for at maskinen skal kunne fungere så godt som muligt.

▲ **ADVARSEL** Tøm først filteret ved hjælp af afløbsslangen. Åbn dernæst pumpefilteret for at fjerne det som har stoppet filteret til. Vær forsigtig under tømning, hvis vandet er varmt.

Inden vaskemaskinens gøres ren indvendigt, er det vigtigt, at man trækker stikket ud for at undgå elektrisk stød og tilskadekomst.

1. Åbn det nedre dæksellåg ved hjælp af en mønt. Vrid afløbsproppen for at trække slangen ud.

2. Fjern afløbsproppen, så vandet kan komme ud. Brug en beholder, for at hindre vandet i at flyde ud på gulvet. Når vandet er holdt op med at løbe ud, åbner man pumpefilteret ved at vride det mod venstre.

3. Fjern fremmedlegemer fra pumpefilteret. Efter rensningen vrides pumpefilteret i urets retning og proppen sættes på igen. Luk det nedre dæksellåg.

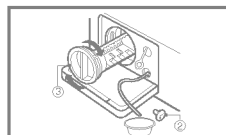
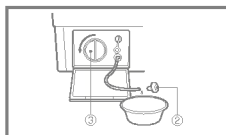
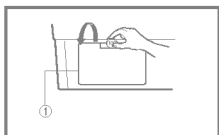

## ■ Sæbeskuffe

- \* Vaskepulver og skyllemiddel vil efter et stykke tid afsætte rester i skuffen.
- Fra tid til anden bør skuffen derfor skylles i rindende vand.
- Hvis man finder det nødvendigt, kan skuffen fjernes helt fra maskinen ved henholdsvis at trykke på låsen og trække skuffen ud.
- For bedre at komme til at gøre rent kan den øverste del af den separate skuffe til skyllemiddel fjernes.

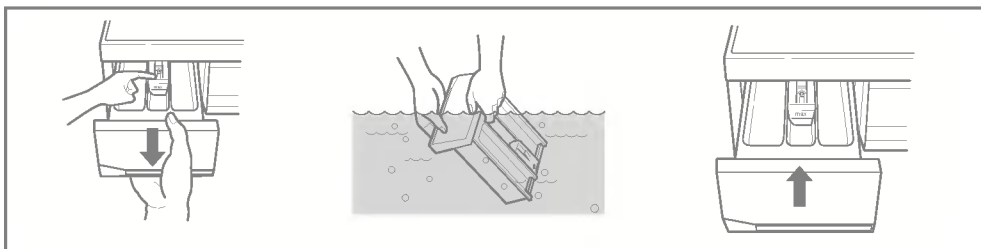

## ■ Skuffeåbningen

- \* Vaskemiddel kan også samle sig i selve skuffens fatning, hvorfor den jævnligt bør renses med en (gammel) tandbørste el. lign.
- Når man er færdig med rengøringen, sættes skuffen tilbage på plads, og man lader maskinen gennemkøre en skylning uden vasketøj.

## ■ Vasketromlen

- Hvis du bor i et område med hårdt vand, vil der efterhånden sætte sig kalk på steder i vaskemaskinen, hvor det ikke kan ses, og hvor det er vanskeligt at fjerne.

Efterhånden vil det stadig tykkere kalklag kunne blokere maskinen, og hvis kalken ikke holdes nede, bliver det til sidst nødvendigt at udskifte maskinen.

- Selv om vasketromlen er fremstillet af rustfrit stål, kan der dannes små rustpletter pga. mindre metaldele (papierclips, sikkerhedsnåle), der er efterladt i tromlen.
- Det er derfor nødvendigt at rense vasketromlen af og til.
- Hvis man benytter kalkfjerner, farve- eller blegemidler, skal man kontrollere, at disse er beregnet til brug i vaskemaskine.
- \* Kalkfjerner kan indeholde komponenter, der kan angribe visse dele af vaskemaskinen.
- \* Rustpletter skal fjernes med et rensmiddel, der er beregnet til rustfrit stål.
- \* Man må aldrig benytte ståluld!

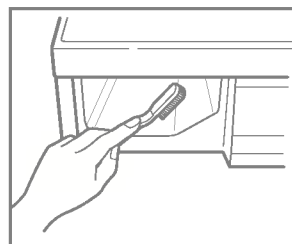

## ■ Rensning af vaskemaskinen

### 1. Udvendigt:

Den rette behandling af vaskemaskinen kan forlænge dens levetid.

Maskinens ydre kan rengøres med varmt vand iblandet et neutralt rengøringsmiddel, der ikke indeholder slibemiddel.

Hvis der spildes på maskinen, så tør det straks op med en fugtig klud.

Undgå at ramme maskinens overflade med skarpe genstande.

\* **VIGTIGT:** Anvend IKKE metylalkohol, fortynder el. lign.

### 2. Indvendigt:

Sørg for at rengøre lugen, lugens glas og åbningens gummipakning. Disse områder bør altid være rengjorte for at sikre en vandtæt lukning af lugen.

Lad maskinen køre et helt vaskeprogram igennem kun med varmt vand. Gentag processen, hvis det skønnes nødvendigt.

#### Bemærk

Brug udelukkende rengøringsmidler, der er garanteret velegnede til vaskemaskiner, når kalk og andre aflejringer skal fjernes fra maskinen.

## ■ Vinter-instrukser

Hvis maskinen opbevares på et sted, hvor der kan forekomme frost, eller hvis den transporteres ved temperaturer under nul grader, skal nedenstående instrukser følges for at undgå skader på vaskemaskinen:











1. Sluk for vandforsyningsshanen.
2. Afmonter slangerne fra vandforsyningen, og tøm slangerne for vand.
3. Tilslut maskinen til en stikkontakt med jordforbindelse.
4. Hæld 3,8 liter frostvæske uden giftstoffer i den tomme vasketromle, og luk lugen.
5. Sæt maskinen til at centrifugere i et minut for at få alt vandet ud. Ikke al frostvæsken vil blive skyllet ud af maskinen.
6. Træk stikket ud, tør tromlen indvendigt, og luk lugen.
7. Fjern sæbeskuffen. Tør vandet af skuffens rum. Sæt skuffen tilbage på plads.
8. Opbevar vaskemaskinen opretstående.
9. Lad den tomme maskine gennemkøre et helt vaskeprogram med vaskemiddel for at fjerne frostvæsken fra vaskemaskinen efter opbevaring.



\* Vaskemaskinen er udstyret med en automatisk sikkerhedskontrol, der på et tidligt tidspunkt finder og diagnosticerer fejl, hvorefter maskinen reagerer på fejlene.  
Hvis maskinen enten fungerer forkert eller slet ikke fungerer, så gennemgå venligst de følgende punkter før henvendelse til serviceafdelingen.

| Symptomer  | Mulig årsag  | Løsning   |
|--|--|---|
| Rasle- og bankelyde                                  | <ul style="list-style-type: none"> <li>• Genstande som mønter eller sikkerhedsnåle kan være kommet ind i tromlen eller pumpen.</li> </ul>  | Stop vaskemaskinen, og kontrollér tromle og afløbsfilter. Fortsætter lyden efter genstart, tilkald da autoriseret hjælp.  |
| Dunkelyde  | <ul style="list-style-type: none"> <li>• Tunge vaske kan producere en dunklyd, hvilket som regel er normalt.</li> </ul>  | Hvis lyden fortsætter, er vaskemaskinen formodentlig ude af balance.<br>Stop maskinen, og forsøg at lægge tøjet ind en gang til.  |
| Rystelyde  | <ul style="list-style-type: none"> <li>• Er alle transportbolte og al indpakning fjernet?</li> <li>• Står maskinens fødder sikkert på gulvet?</li> </ul>   | Hvis bolte og indpakning ikke er blevet fjernet ved installationen: Se under Installation for hjælp til fjernelse af transportbolte.<br>Ligger vasketøjet forkert i tromlen, stop da maskinen, og omarranger tøjet. |
| Vandudslip   | <ul style="list-style-type: none"> <li>• Vandslangen er løs ved enten hane eller maskine.</li> <li>• Husets afløbsrør er tilstoppede.</li> </ul>   | Kontroller, og stram slangeforbindelser til.<br>Rens afløbet. Kontakt evt. En Vvs-tekniker.   |
| For meget skum                                       |  | For meget eller forkert vaskepulver?<br>For meget skum kan forårsage vandudslip.  |
| Vandet løber langsomt eller slet ikke ind i maskinen | <ul style="list-style-type: none"> <li>• Områdets vandforsyning er utilstrækkelig.</li> <li>• Hanen til vandforsyningen er utilstrækkelig.</li> <li>• Indløbsslangen er bukket.</li> <li>• Indløbsslangens filter er tilstoppet</li> </ul> | Prøv andre af husets vandhaner.<br>Åbn hanen helt.<br>Stæk slangen ud.<br>Prøv Indløbsslangens filter   |
| Vandet løber langsomt eller slet ikke ud af maskinen | <ul style="list-style-type: none"> <li>• Udløbsslangen er bukket eller tilstoppet</li> <li>• Udløbsslangens filter er tilstoppet</li> </ul>  | Rens og stræk afløbsslangen ud.<br>Rens filteret.   |

| Symptomer                        | Mulig årsag  | Løsning   |
|----------------------------------|--|---|
| Maskinen vil ikke starte         | <ul style="list-style-type: none"> <li>• Strømmen er ikke tilsluttet, eller forbindelsen er løs.</li> <li>• Der er sprunget en sikring, relæet er slået fra, eller strømmen er på anden vis afbrudt.</li> <li>• Vandforsyningsshanen er lukket.</li> </ul> | <p>Kontrollér, at maskinens mærkespænding stemmer overens med netspændingen.</p> <p>Genaktiver relæ, eller udskift sikring. Forøg ikke sikringskapaciteten. Hvis problemet er overbelastning af systemet, skal det korrigeres af en kvalificeret elektriker.</p> <p>Luk op for.</p> |
| Maskinens tromle vil ikke rotere | * Kontroller at lugen er lukket ordentligt.  | <p>Luk lugen, og tryk på Start/Pause-knappen.</p> <p>Det kan efterfølgende tage lidt tid, inden maskinen går i gang. Lugen skal være lukket, før tromleren kan rotere.</p>  |
| Lugen vil ikke åbne              |  | Er maskinen i gang, kan lugen af sikkerheds hensyn først åbnes efter ca. 2 minutter   |
| Vasketiden trækker ud            |  | Vasketiden kan variere afhængig af tøjmenge, vandtryk, vandtemperatur og andre forhold. Hvis der registreres en ubalance, eller hvis antiskum-programmet er i gang, vil vasketiden blive forlænget.   |

| Symptomer   | Mulig årsag  | Løsning   |
|---|--|---|
|    | <ul style="list-style-type: none"> <li>Områdets vandforsyning er ikke tilstrækkelig.</li> <li>Vandhanen er ikke helt åben.</li> <li>Indløpslangen er bukket.</li> <li>Indløpslangens filter er tilstoppet.</li> </ul>  | <p>Prøv en anden hane i huset.<br/> Åbn helt op for hanen.<br/> Stræk slangen ud.<br/> Kontrollér indløpslangens filter.</p>          |
|    | <ul style="list-style-type: none"> <li>Udløpslangen er bukket eller tilstoppet.</li> <li>Afløpsfilteret er tilstoppet.</li> </ul>  | <p>Rens og stræk afløpslangen.<br/><br/> Rens afløpsfilteret.</p>   |
|    | <ul style="list-style-type: none"> <li>Der er for lidt tøj i maskinen.</li> <li>Tøjet ligger ujævnt fordelt i maskinen og skaber ubalance.</li> <li>Maskinen har et system, der kontrollerer og regulerer ubalance. Enkelt tunge tøjstykker, som bademåtter og morgenkåber kan medføre så stor ubalance, at centrifugeringen standser.</li> <li>Er vasketøjet stadig for vådt efter centrifugeringen, lægges mindre stykker tøj i tromlen for at skabe balance.</li> </ul> | <p>Tilføj et eller to lignende stykker tøj for at afbalancere vasken. Omarranger tøjet, så centrifugering kan ske uden problemer.</p> |
|   |  <ul style="list-style-type: none"> <li>Er lugen åben?</li> </ul>  | <p>Luk lugen.<br/> Ring efter service, hvis “dE” ikke forsvinder fra displayet.</p>   |
|  |  | <p>Træk stikket ud, og tilkald service.</p>   |
|  | <ul style="list-style-type: none"> <li>Vandet løber over på grund af en defekt vandventil.</li> </ul>  | <p>Luk for vandhanen.<br/> Træk stikket ud.<br/> Tilkald service.</p>   |
|  | <ul style="list-style-type: none"> <li>Vandstandsmåleren er ude af drift</li> </ul>  |   |
|  | <ul style="list-style-type: none"> <li>Motoren er overbelastet.</li> </ul>   |   |
|  | <ul style="list-style-type: none"> <li>Motoren er overbelastet.</li> </ul>   |   |

## Hvad der ikke dækkes:

- Servicekørsler til hjemmet for at lære dig, hvordan produktet anvendes.
- Hvis produktet er tilsluttet nogen anden strømspænding end den, der ses på normeringspladen.
- Hvis fejlen skyldes et uheld, forsømmelse, misbrug eller naturkatastrofe.
- Hvis fejlen skyldes andre faktorer end normal husholdningsbrug eller brug, der er i overensstemmelse med ejerens manual.
- Giver instruktioner i produktets anvendelse eller ændring af produktets opsætning.
- Hvis fejlen skyldes plager, for eksempel rotter eller kakerlakker osv.
- Støj eller vibrationer, der betragtes som normale, for eksempel lyden af vand, der løber ud, lyde fra centrifugering eller advarende bippelyde.
- Rettelse af installationen, for eksempel at produktets placeres i plan, afløbet justeres.
- Normal vedligeholdelse, som det anbefales i ejerens manual.
- Fjernelse af fremmedlegemer / stoffer fra maskinen, inklusive pumpens og den indgående slanges filter, for eksempel småsten, søm, bh bøjler, knapper osv..
- Udskift sikringerne eller korriger husets ledningsføring eller rørsystem.
- Rettelse af reparationer, der er udført af en, der ikke er autoriseret.
- Tilfældige eller følgemæssige skader på personlig ejendom, der skyldes eventuelle defekter ved dette apparat.
- Hvis hjemmeprodukter anvendes til noget kommercielt formål, så dækker garantien ikke ( Eksempel: På steder, der bruges af offentligheden, såsom badeværelse, hotel, uddannelsescenter, pensionat).



**LG Electronics Inc.**