



DVD HOME CINEMASYSTEM

MANUAL DEL PROPIETARIO

MODELO : DA-5620

(Unidad principal: DA-5620AD,
Altavoces: FE-5620TE, FE-5620WE)



Para conectar, utilizar o ajustar este producto, lea detenidamente este manual de instrucciones.



Precauciones de seguridad



ADVERTENCIA

RIESGO DE CHOQUE ELÉCTRICO. NO ABRIR



ADVERTENCIA: PARA REDUCIR EL RIESGO DE CHOQUE ELÉCTRICO NO EXTRAIGA LA CUBIERTA (O PARTE POSTERIOR). NO HAY EN EL INTERIOR NINGUNA PARTE QUE PUEDA REEMPLAZAR EL USUARIO REFIERA EL MANTENIMIENTO A PERSONAL DE MANTENIMIENTO CUALIFICADO.



Este símbolo de un relámpago con cabeza de flecha dentro de un triángulo equilátero está destinado para alertar al usuario de la presencia de una potencia no aislada peligrosa dentro del producto que puede ser de la magnitud suficiente como para constituir un riesgo de choque eléctrico a las personas.



El signo de exclamación dentro de un triángulo equilátero está destinado para alertar al usuario de la presencia de instrucciones de mantenimiento y funcionamiento en la documentación que acompaña al producto.

ADVERTENCIA: PARA REDUCIR EL RIESGO DE INCENDIO O CHOQUE ELÉCTRICO, NO EXPONGA ESTE PRODUCTO A LA LLUVIA NI A LA HUMEDAD.

ADVERTENCIA: No instale la unidad en un espacio cerrado, del tipo de una biblioteca o armario empotrado.

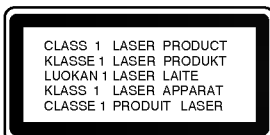

PRECAUCIÓN:

Este receptor DVD utiliza un Sistema Láser.

Para garantizar el uso apropiado de este producto, por favor lea este manual del usuario cuidadosamente y guárdelo para futura referencia; en caso de que la unidad necesite servicios de mantenimiento, por favor, contacte un servicio de mantenimiento autorizado - vea el procedimiento para mantenimiento.

El uso de controles, los ajustes o la realización de procedimientos diferentes a aquellos especificados en este manual pueden tener como consecuencia la exposición a radiaciones peligrosas.

Para evitar la exposición directa al rayo láser, no intente abrir la carcasa. Si está abierta, hay radiación visible de láser. NO MIRE FIJAMENTE AL RAYO.

PRECAUCIÓN: El aparato no debe exponerse a salpicaduras ni goteo de agua y no deben colocarse objetos llenos de líquidos, tales como jarrones, sobre el aparato.



Este producto se ha fabricado para cumplir las normas de interferencias de radio de las DIRECTIVAS 89/336/CEE, 93/68/CEE y 73/23/CEE DE LACEE.



Notas sobre los derechos de autor:

Está prohibido por ley copiar, difundir, mostrar, emitir por cable, mostrar en público o alquilar material con derechos de reproducción sin permiso.

Este producto tiene la función de protección contra copia desarrollada por by Macrovision. Algunos discos tienen grabadas señales de protección contra copia. Al grabar y reproducir las imágenes de estos discos en un reproductor de vídeo, aparecerá ruido de imagen.

Este producto incluye tecnología de protección de derechos de autor protegida por ciertas patentes de EEUU y otros derechos de la propiedad intelectual que pertenece a Macrovision Corporation y otros poseedores de derechos. El uso de esta tecnología de protección de los derechos de autor debe ser autorizado por Macrovision Corporation, y está destinado a usos domésticos y otros visionados limitados, a no ser que Macrovision Corporation autorice lo contrario. Está prohibido su desmontaje o desmenuzamiento.

NÚMERO DE SERIE: El número de serie se encuentra en la parte posterior de esta unidad. Este número es exclusivo de esta unidad y no está a disposición de otros. Debería anotar la información necesaria aquí y retener esta guía como registro permanente de su compra.

Número de modelo _____

Número de serie _____

Contenidos

INTRODUCCIÓN

Precauciones de seguridad	2
Contenidos	3
Antes de usar	4-5
Discos reproducibles	4
Precauciones	5
Notas sobre discos	5
Acerca de los símbolos	5
Panel frontal y pantalla de visualización	6
Control remoto	7
Panel posterior	8

PREPARACIÓN

Conexiones	9-11
Conexión a la TV	9
Conexión a un equipo opcional	10
Conexiones de antena	10
Conexión del Sistema de Altavoz	11
Ubicación de los altavoces	11
Antes del funcionamiento	12
Miniglosario para el Modo de Sonido	12
Modo Sound	13
Nivel de sonido	13
Comprobar Tono	13
Configuración del tiempo de retardo	14
Configuración del tiempo de retardo en los modos Dolby Digital y Dolby Pro Logic (II)	14
Explicaciones generales	15
Visualización en pantalla	15
Configuración inicial	16-17
• Funcionamiento general de las configuraciones iniciales	16
• Idioma	16
• Imagen	16
• Control parental	17

FUNCIONAMIENTO

Operación de Radio	18-19
Pre sintonización de estaciones de radio	18
Escuchar la radio	18
Recepción de estaciones RDS (Sistema de radio datos)	19
Determinar el apagado automático	19
Dimmer (Potenciómetro)	19
Mute (Silencio)	19
Utilización de auriculares	19
Selección de la fuente de entrada	19
Funcionamiento del DVD	20-22
Reproducción de un DVD	20
Funciones generales	20
• Desplazamiento a otro Título	20
• Desplazamiento a otro Capítulo/Pista	20
• Movimiento lento	20
• Paralización de imagen y reproducción de marcos	21
• Búsqueda	21
• Repetir	21
• Repetir A-B	21
• Búsqueda por tiempo	21
• Zoom	22
• Búsqueda por marcador	22

Funciones especiales del DVD	22
• Menú del título	22
• Menú del disco	22
• Ángulo de cámara	22
• Cambio del idioma del audio	22
• Subtítulos	22
Funcionamiento de CD de audio y disco MP3	23
Reproducción de un CD de audio y un disco MP3	23
• Pausa	23
• Desplazamiento a otra pista	23
• Repetir Pista/Todo/OFF	23
• Búsqueda	23
• Repetir A-B	23
• Cambio del Canal del audio	23
Reproducción programada	24
Reproducción programada con CD de audio y disco MP3	24
Información complementaria	25
Memoria de la última condición	25
Salvapantallas	25
Configuración del modo de vídeo	25
Notas sobre los discos en MP3	25

REFERENCIA

Resolución de averías	26-27
Lista de código de idioma	28
Lista de código de país	29
Especificaciones	30

Acerca de los símbolos de las instrucciones

 Indica peligros que probablemente pueden causar daños a la unidad misma u otros daños materiales.

 Indica las características especiales de funcionamiento de esta unidad.

 Indica consejos para facilitar la tarea.

Manufacturado bajo licencia de Dolby Laboratories. "Dolby", "Pro Logic", y el símbolo de la doble-D son marcas comerciales de Dolby Laboratories. Confidential Unpublished works. Copyright 1992-1997 Dolby Laboratories. Todos los derechos quedan reservados.

Manufacturado bajo licencia de Digital Theater Systems, Inc. US Pat. No. 5,451,942 y otras patentes mundiales emitidas y pendientes.. "DTS" y "DTS Digital Envolvente" son marcas comerciales de Digital Theater Systems, Inc. Copyright 1996 Digital Theater Systems, Inc. Todos los derechos quedan reservados.



Antes de usar

Discos reproducibles

	DVD (discos de 8 cm / 12 cm)
	CD audio (discos de 8 cm / 12 cm)

Además de esto, esta unidad puede reproducir un CD-R o un CD-RW que contenga títulos de audio o archivos MP3.

Notas

- Dependiendo de las condiciones del equipo de grabación o del disco CD-R/RW mismo, no podrán reproducirse algunos discos CD-R/RW en la unidad.
- La unidad no puede reproducir discos CD-R/RW que no contengan datos, o que contengan datos formateados de modo diferente a datos de MP3 y CD-DA.
- No pegue ningún sello ni etiqueta a ninguno de los lados del disco (el lado grabado o el que tiene la etiqueta).
- No use CDs con forma irregular (es decir, en forma de corazón u octagonales). Esto puede tener como consecuencia el mal funcionamiento del reproductor.

Notas sobre DVDs

Algunas operaciones de reproducción de DVDs pueden haber sido fijadas intencionalmente por los fabricantes de programas. Puesto que esta unidad reproduce DVDs de acuerdo con el contenido del disco diseñado por el fabricante del programa, algunas características de reproducción de la unidad pueden no estar disponibles, o puede haber otras funciones añadidas. Consulte también las instrucciones aplicables con los DVDs. No pueden reproducirse en la unidad algunos DVDs con propósitos empresariales

Códigos regionales para el reproductor de DVD y los DVDs

Este reproductor de DVD está fabricado para la reproducción de programas de DVD codificados "2". El código de región en las etiquetas de algunos DVD indica qué tipo de reproductor puede reproducir dichos discos. Esta unidad sólo puede reproducir DVDs con la etiqueta "2" o "TODAS". Si intenta reproducir cualquier otro disco, aparecerá en su pantalla de TV el mensaje "Compruebe código regional". Algunos discos DVD pueden no tener una etiqueta con código de la región, aunque su reproducción está prohibida por límites de área.



Nota sobre CDs codificados con DTS

Al reproducir CD codificados DTS, puede que se escuche un nivel de audio excesivo de la salida estéreo analógica. Para evitar posible daño al sistema de sonido, baje el volumen antes de reproducir dichos discos, ajuste gradualmente el volumen, y mantenga bajo el volumen. Para disfrutar de reproducción Digital Surround™ DTS, debe haber un sistema decodificador externo DTS Digital Surround™ canal 5.1 conectado a la salida digital de la unidad.

Términos relacionados con discos

Título (sólo DVD)

Contenido de la película principal, contenido de las características que le acompañan, contenido adicional o álbum de música.

Cada título tiene asignado un número de referencia de título que le permite localizarlo con facilidad.

Capítulo (sólo DVD)

Secciones de una película o pieza musical más pequeñas que los títulos.

Un título se compone de uno o varios capítulos. A cada capítulo se le asigna un número de capítulo, que le permite localizar el capítulo que desee. Dependiendo del disco, puede no haber ningún capítulo grabado.

Pista (sólo CD de audio)

Secciones de una película o pieza musical en un CD de audio. A cada pista se le asigna un número de pista, que le permite localizar la pista que desee.

Antes de usar (Continuación)

Precauciones

Manejo de la unidad

Al enviar la unidad

Resultan muy útiles la caja de envío original y el embalaje. Para máxima protección, vuelva a embalar la unidad según lo hicieron originalmente en la fábrica.

Al configurar la unidad

La imagen y el sonido de una TV, vídeo o radio cercanos pueden quedar distorsionados durante la reproducción. En este caso, coloque la unidad lejos de la TV, el vídeo o la radio, o apague la unidad después de extraer el disco.

Para mantener limpia la superficie

No utilice líquidos volátiles, tales como insecticida en spray, cerca de la unidad. No deje productos de caucho o plástico en contacto con la unidad durante períodos largos de tiempo. Dejarán marcas sobre la superficie.

Instalación

- No instale la unidad en un espacio cerrado, del tipo de una biblioteca o armario empotrado.
- Permita la circulación de aire para evitar la acumulación de calor.
- No coloque aparato sobre superficies (alfombras, mantas, etc.) o cerca de materiales (cortinas etc.) que puedan bloquear las ranuras de ventilación.
- No instale el aparato junto a fuentes de calor, del tipo de radiadores, conductos de aire, o expuesto a la luz solar directa, polvo excesivo, vibraciones mecánicas o impactos.
- No coloque objetos pesados sobre el aparato.

Limpieza de la unidad

Para limpiar la carcasa

Use un paño suave y seco. Si las superficies están extremadamente sucias, utilice un paño suave ligeramente humedecido en una solución jabonosa suave. No utilice solventes fuertes, tales como alcohol, benceno o disolvente, puesto que éstos podrían dañar la superficie de la unidad.

Para obtener una imagen clara

El reproductor de DVD es un dispositivo de gran precisión y de alta tecnología. Si la lente óptica de recepción y parte de la unidad de disco están sucias o gastadas, la cualidad de imagen será pobre.

Se recomiendan revisión y mantenimiento regulares cada 1,000 horas de uso. (Esto depende del entorno de funcionamiento).

Para más detalles, contacte por favor con su distribuidor más cercano.

Notas sobre discos.

Manejo de discos

No toque la parte de reproducción del disco. Sujete el disco por los bordes de modo que no queden huellas dactilares en la superficie.

No pegue papel ni cinta adhesiva en el disco



Almacenamiento de discos

Después de reproducirlos, guarde el disco en su caja. No exponga el disco a la luz solar directa ni a fuentes de calor, ni lo deje en un coche aparcado expuesto a luz solar directa, puesto que podría haber un aumento de temperatura considerable en el interior del coche.

Limpieza de discos

La existencia de huellas dactilares y polvo sobre el disco pueden provocar una calidad de imagen pobre y distorsión del sonido. Antes de la reproducción, limpie el disco con un paño limpio. Frote el disco desde el centro hacia afuera.



No utilice solventes fuertes tales como alcohol, benceno, disolvente, limpiadores comerciales o spray anti-estático que están destinados para vinilo más antiguo.

Acerca de los símbolos

Sobre la pantalla de símbolos ☉

“ ☉ “ puede aparecer en la pantalla de TV durante el funcionamiento. Este icono significa que la función explicada en este manual de usuario no está disponible en ese DVD específico.

Acerca de los símbolos de discos para las instrucciones.

Una sección cuyo título tiene uno de los símbolos siguientes es aplicable sólo al disco representado por el símbolo.

- DVD
- Audio CDs
- MP3 disc

Panel frontal y pantalla de visualización

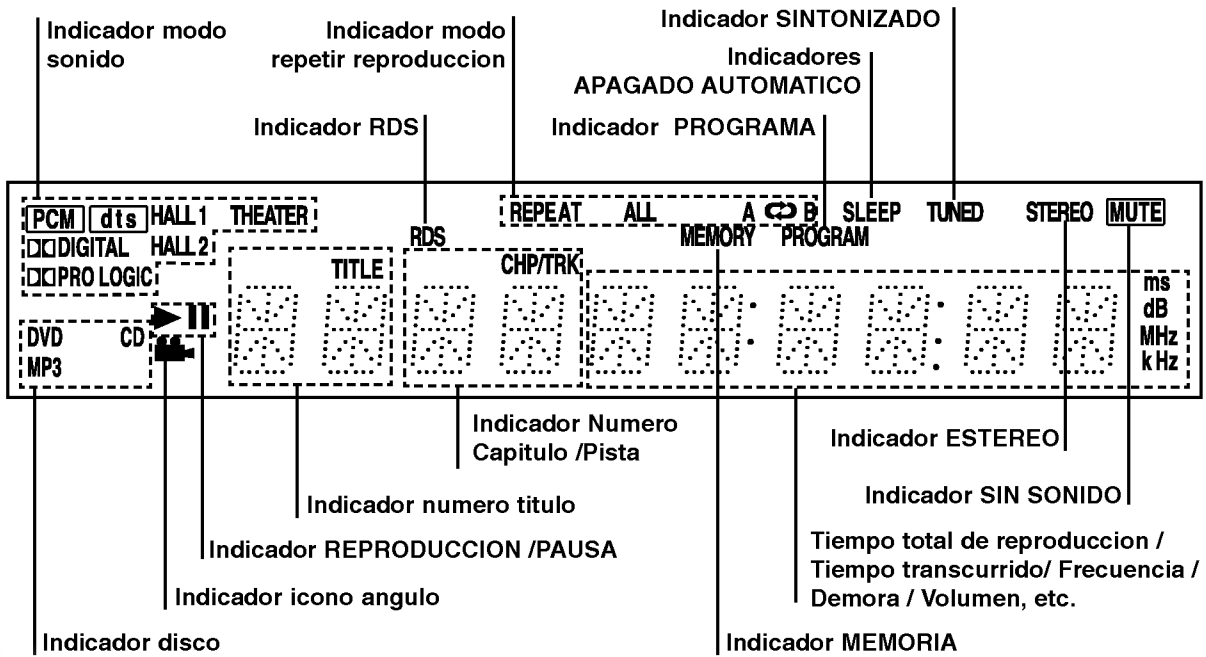
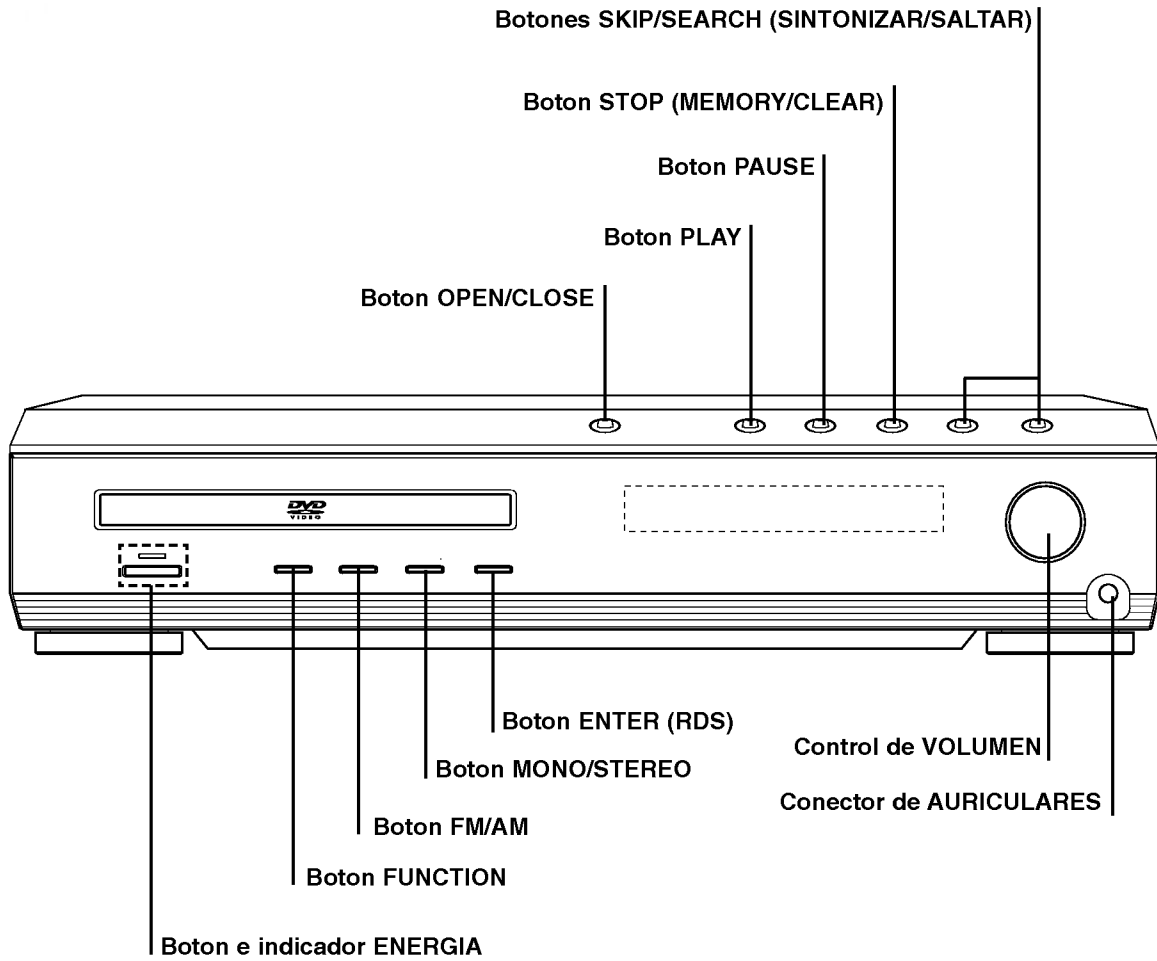

Control remoto

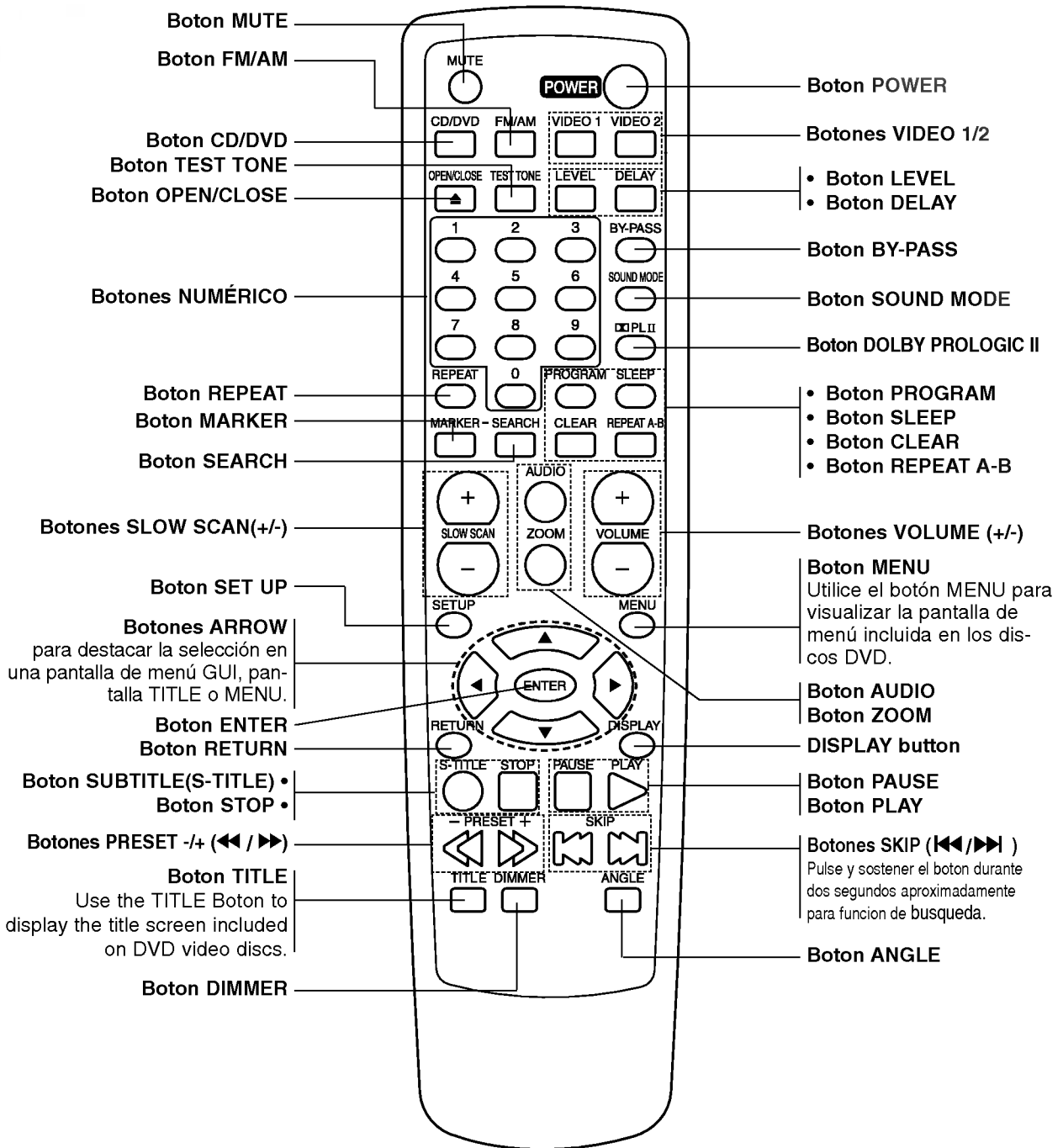

Amplitud de funcionamiento del control remoto

Dirija el control remoto al sensor remoto y oprima los botones.

- **Distancia:** : Alrededor de 23 pies (7 m) de la parte frontal del sensor remoto
- **Ángulo:** Alrededor de 30° a cada lado de la parte frontal del sensor remoto.

Instalación de las pilas del control remoto

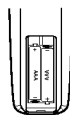

Extraiga la cubierta de las pilas en la parte trasera del control remoto e inserte dos pilas R03 (tamaño AAA) y colóquelas correctamente.

PRECAUCIÓN

No mezcle pilas nuevas y usadas. No mezcle nunca tipos diferentes de pilas (estándar, alcalinas, etc.)



Panel posterior

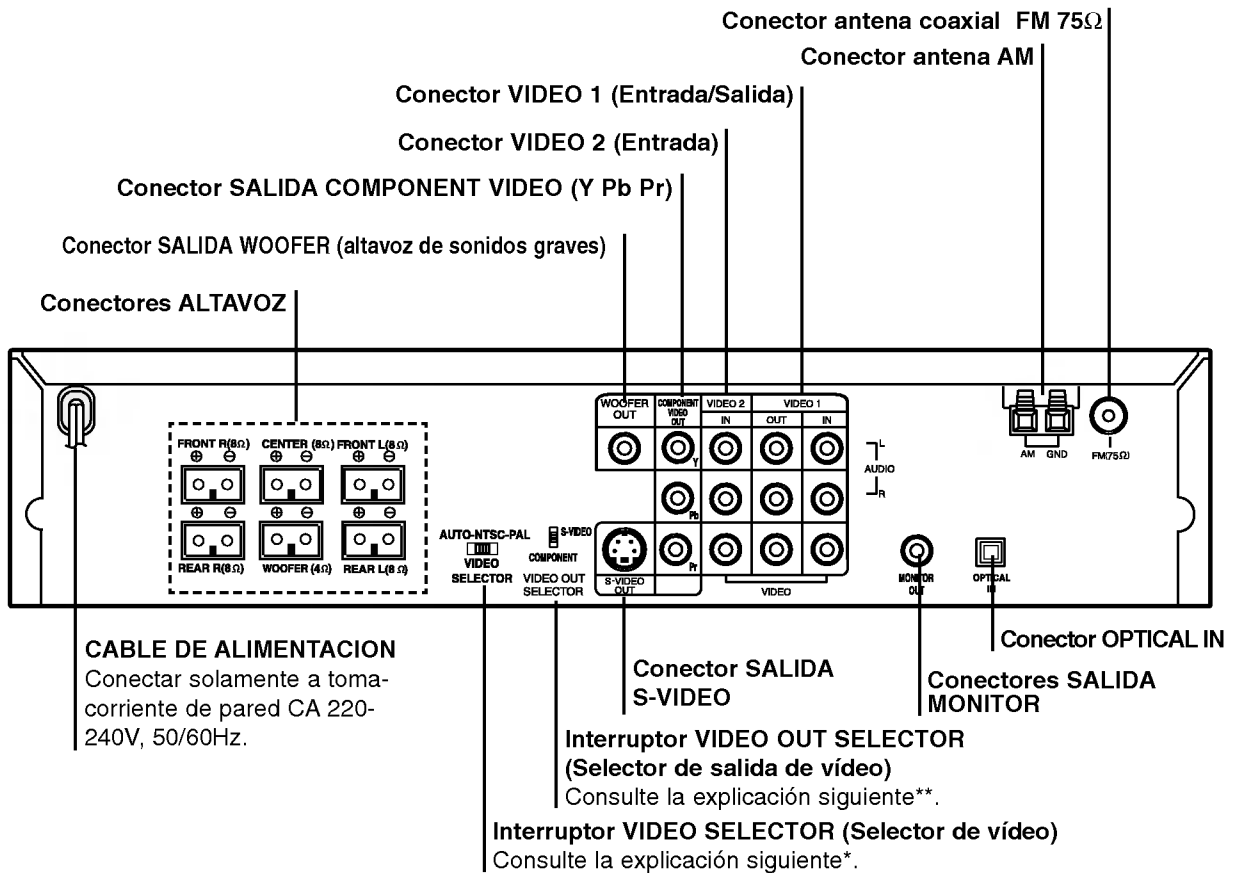

Tapa de protección contra el polvo

Saque la tapa de protección contra el polvo del jack de salida DIGITAL ÓPTICA y conecte el cable óptico digital (no incluido) de modo seguro de modo que coincidan las configuraciones del cable y del conector. Guarde la tapa de protección contra el polvo y vuelva a colocarla siempre que no esté utilizando el conector, para protegerlo contra el polvo.

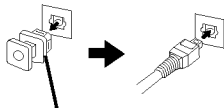

Tapa de protección contra el polvo



Precaución

No toque las clavijas interiores de los conectores del panel posterior. La descarga electrostática puede causar daños permanentes a la unidad.



Precaución

Cuando se selecciona el modo de función para VIDEO1 con el botón VIDEO1 del mando a distancia, la señal se emite desde los altavoces I/D delanteros, pero no desde los conectores VIDEO1 VIDEO OUT y AUDIO OUT L/R.

* Interruptor VIDEO SELECTOR (Selector de vídeo)

Podrá disfrutar de discos NTSC o PAL estableciendo el interruptor VIDEO SELECTOR (selector de vídeo) para elegir el sistema adecuado.

PAL: Seleccionar cuando el receptor DVD está conectado a un sistema de televisión PAL.

NTSC: Seleccionar cuando el receptor DVD está conectado a un sistema de televisión NTSC.

AUTO: Seleccionar cuando el receptor DVD está conectado a un sistema de televisión Multisistema.

- Cuando la posición seleccionada del interruptor System Select (selección del sistema) no coincide con el sistema de tu TV, puede que en pantalla no aparezca la imagen normal en color.
- Ajuste el interruptor System Select cuando haya apagado la unidad.

** Interruptor VIDEO OUT SELECTOR (Selector de salida de vídeo)

Seleccione S-VIDEO OUT o COMPONENT VIDEO OUT, dependiendo de cómo haya conectado el Receptor DVD a la TV.



Conexiones

Conexión a la TV

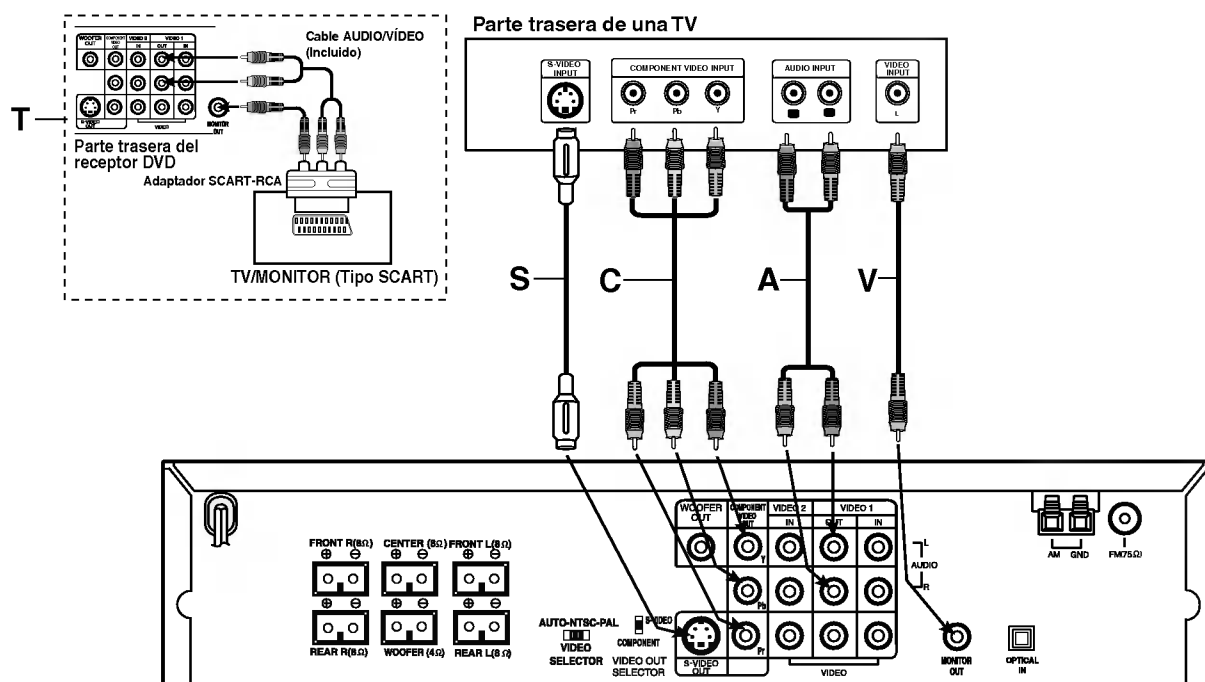

- Realice una de las siguientes conexiones, dependiendo de la capacidad de su equipo actual.
- Cuando utilice las salidas de COMPONENT VIDEO OUT (Salida de vídeo compuesto), ajuste el interruptor VIDEO OUT SELECTOR en la posición COMPONENT. Cuando utilice la salida S-VIDEO OUT (Salida de S-video), ajuste el interruptor VIDEO OUT SELECTOR en la posición S-VIDEO.

Consejos

- Dependiendo de su TV y del resto de equipos que desee conectar, existen varias formas de conectar el reproductor. Utilice una de las conexiones descritas a continuación.
- Consulte los manuales de su TV, Vídeo, Sistema Estéreo o de cualquier otro dispositivo para conseguir las mejores conexiones.

Precaución

- Asegúrese de que el Receptor DVD está conectado directamente a la TV. Seleccione la entrada AV correcta en la TV.
- No conecte su Receptor DVD a la TV a través de su aparato de vídeo. La imagen del DVD podría resultar distorsionada por el sistema de protección anticopia.

Conexión de vídeo

- 1** Conecte la salida MONITOR OUT (Salida a monitor) del Receptor DVD a la toma de entrada de vídeo de la TV utilizando el cable de vídeo incluido (V).
- 2** Conecte las salidas AUDIO OUT (Salida de audio) izquierda y derecha del Receptor DVD a las tomas de entrada de audio izquierda/derecha de la TV (A) utilizando los cables de audio incluidos.

Conexión de S-Video

- 1** Conecte la salida S-VIDEO OUT (Salida de S-Video) del Receptor DVD a la toma de entrada de S-Video de la TV utilizando el cable de S-Video opcional (S).
- 2** Conecte las salidas AUDIO OUT (Salida de audio) izquierda y derecha del Receptor DVD a las tomas de entrada de audio izquierda/derecha de la TV (A) utilizando los cables de audio incluidos.

Conexión de vídeo compuesto (Color Stream®)

- 1** Conecte las salidas COMPONENT VIDEO OUT (Salida de vídeo compuesto) del Receptor DVD a las tomas de entrada correspondientes de la TV utilizando un cable Y Pb Pr opcional (C).
- 2** Conecte las salidas AUDIO OUT (Salida de audio) izquierda y derecha del Receptor DVD a las tomas de entrada de audio izquierda/derecha de la TV (A) utilizando los cables de audio incluidos.

Consejo

Si desea conectar el Receptor DVD a una TV con zócalo SCART, utilice el adaptador SCART-RCA incluido (T).

Notas

- La señal de la salida S-VIDEO OUT (Salida de S-Video) sólo se emitirá cuando tenga seleccionado el modo de función CD/DVD.
- Cuando conecte el Receptor DVD a su TV, asegúrese de apagar la unidad y de desenchufar los equipos de la red eléctrica antes de realizar ninguna conexión.

Conexiones (Continuación)

Conexión a un equipo opcional

- Conecte una TV (Monitor) al conector MONITOR OUT (Salida de monitor) o S-VIDEO OUT (Salida de S-Video).
- Conecte un aparato de vídeo a los conectores VIDEO 1.
- Conecte un aparato de vídeo adicional a los conectores VIDEO 2.
- Conecte una salida óptica del Receptor DVD (o dispositivo digital, etc.) al conector OPTICAL IN (Entrada óptica).

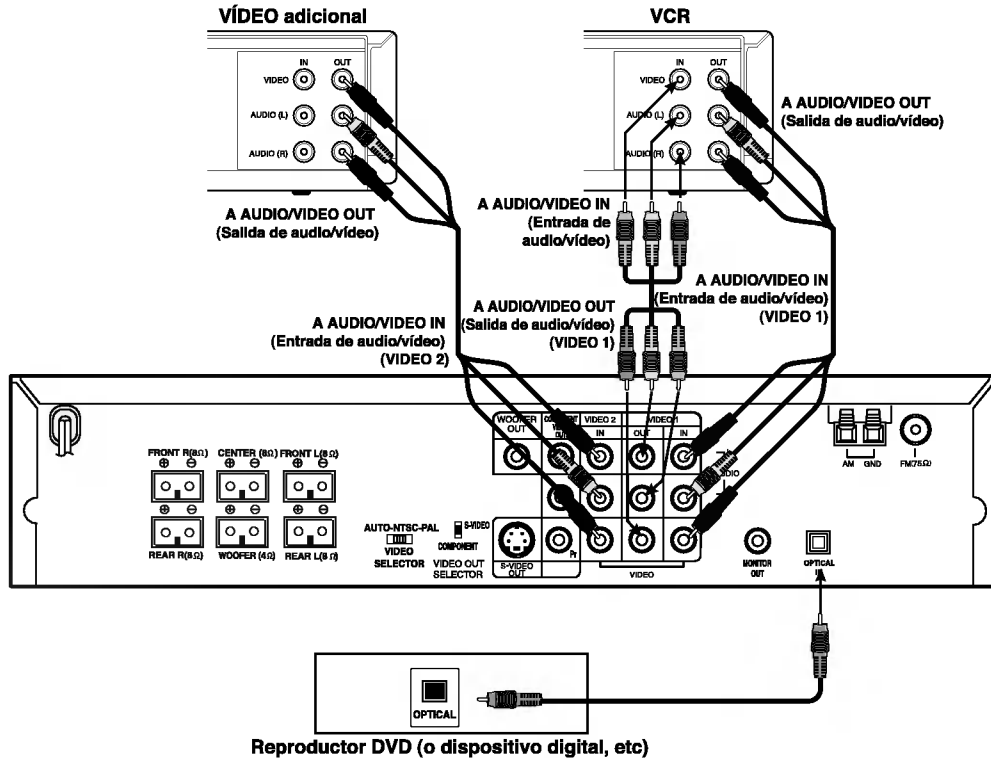

Notas

- Cuando seleccione el modo de función en VIDEO 1, no habrá entrada de señal de vídeo en la conexión.
- Si el formato de sonido de la salida digital no coincide con las capacidades de su receptor, el receptor producirá un sonido fuerte y distorsionado, o no producirá sonido alguno.

Conexiones de antena

Conecte las antenas FM/AM incluidas para escuchar la radio.

- Conecte la antena aro AM al conector de antena AM.
- Conectar la antena cable FM al conector coaxial FM 75Ω.

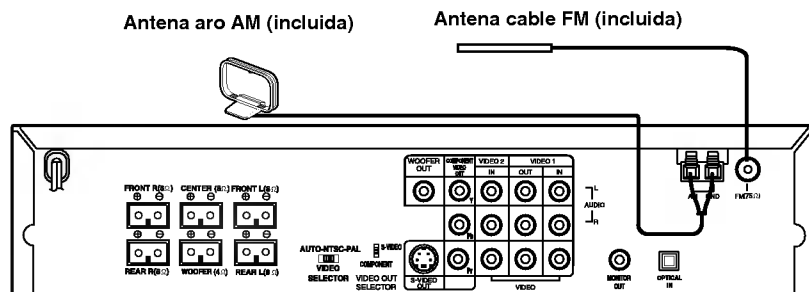

Notas

- Para evitar ruidos en la pickup, mantenga la antena de aro AM lejos del receptor DVD y otros componentes.
- Asegurese de extender totalmente la Antena FM del cable.
- Luego de conectar la antena FM de cable, manténgala tan horizontal como sea posible.

Conexiones (Continuación)

Conexión del Sistema de Altavoz

Conecte los altavoces usando los cables para altavoz incluidos haciendo coincidir los colores de las terminales con aquellas de los cables. Para obtener el mejor sonido envolvente posible, especifique los parámetros del altavoz (distancia, nivel, etc.)

Notas

- Asegúrese de hacer coincidir el cable del altavoz a la terminal correcta en los componentes: + a + y - a -. Si los cables están invertidos, el sonido se verá distorsionado y carecerá de base.
- Si usa altavoces frontales con registro de entrada grave máximo, ajuste el volumen cuidadosamente para evitar excesiva salida en los altavoces.
- No quite la cubierta frontal del altavoz provisto.

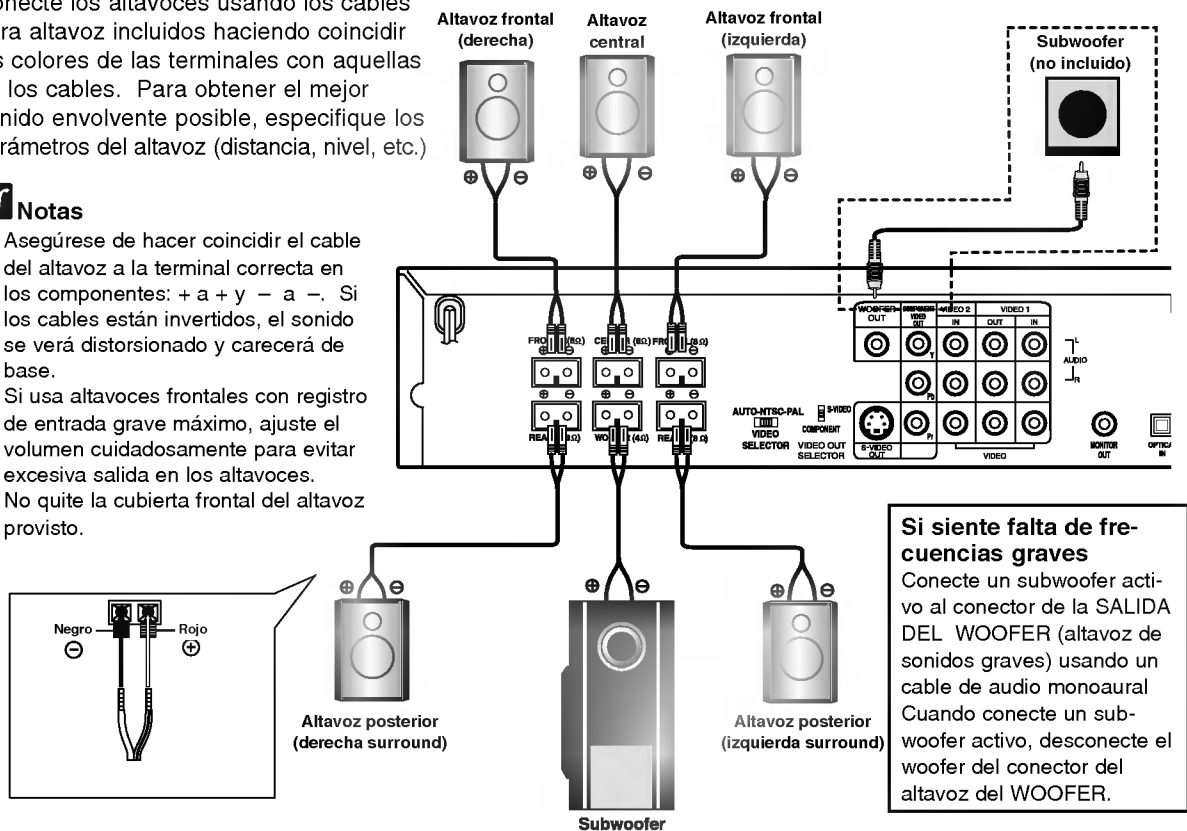

Ubicación de los altavoces

En el caso de posición normal use los 6 altavoces (dos frontales, uno central, dos posteriores y subwoofer). Si desea reproducir un excelente sonido grave, DTS Digital Surround, o Dolby Digital Surround, debe conectar un subwoofer.

Altavoces frontales

Según la posición de escucha, sitúe los altavoces a la misma distancia. Y escuchando se determinen las posiciones de los intervalos de los altavoces a 45 grados.

Altavoz central

Es ideal que el altavoz central y los laterales se hallen a la misma altura. Sitúelos sobre o debajo de la televisión.

Altavoces posteriores

Coloque tanto los de la izquierda como los de la derecha detrás del área de escucha. Estos altavoces recrean el movimiento y la atmósfera de sonido necesaria para la reproducción envolvente. Para mejores resultados, no instale los altavoces posteriores muy lejos de la posición de la escucha e instálelos al mismo o por arriba del nivel de el oído del escucha. Es también efectivo dirigir los altavoces posteriores hacia una pared o al techo para dispersar aún más el sonido. En el caso de que la habitación sea pequeña, si la audiencia está cerca de la pared trasera, sitúe los altavoces trasero uno en frente del otro y a unos 60 a 90 cm. de los espectadores.

Subwoofer

Se puede situar en cualquier posición delantera.

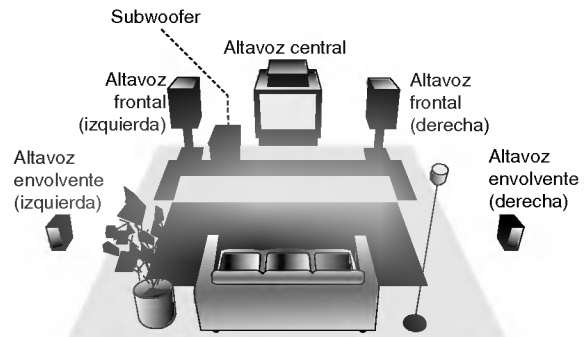

Ejemplo de ubicación de altavoces

Antes del funcionamiento

Miniglosario para el Modo de Sonido

dts

Le permitirá disfrutar de 5.1 (o 6) canales discretos de audio digital de alta calidad desde las fuentes del programa DTS que dispongan de esta marca registrada, como discos, DVD y discos compactos, etc. DTS Digital Surround ofrece hasta 6 canales de audio transparente (que significa idéntico a los masters originales) y que da como resultado una claridad excepcional a través de su campo de sonido de 360 grados. El término DTS es una marca registrada de DTS Technology, LLC. Fabricada bajo licencia de DTS Technology, LLC.

DOLBY DIGITAL

El formato Dolby Digital Surround le permite disfrutar de hasta 5.1 canales de sonido digital surround desde una fuente de programa Dolby Digital. Si reproduce DVDs con la marca "DOLBY DIGITAL", podrá disfrutar de un sonido aún mejor, de una mayor precisión espacial y de un rango dinámico mejorado.

HALL 1

Si reproduce grabaciones de música en vivo y música clásica, este modo le ofrece unas sensaciones similares a las que tendría en una pequeña sala de conciertos.

HALL 2

Si reproduce grabaciones de música en vivo y música clásica, este modo le ofrece unas sensaciones similares a las que tendría en una gran sala de conciertos.

THEATER

Este modo le ofrece un efecto tridimensional similar al de una sala de cine.

DOLBY PRO LOGIC (II)

Dolby Pro Logic II crea cinco canales de salida de ancho de banda completo a partir de fuentes de dos canales. Esto se consigue utilizando un avanzado descodificador surround de matriz de alta pureza, capaz de extraer las propiedades espaciales de la grabación original sin añadir nuevos sonidos ni coloraciones tonales.

Modo EMULATION:

El modo Pro Logic Emulation ofrece a los usuarios el mismo procesamiento robusto de surround que el Pro Logic original, en el caso de que el contenido original no sea de calidad óptima, o si se desea escuchar el programa más "como solía ser". Cuando se utiliza este modo, se denomina Pro Logic, igual que antes. No existe ningún modo "Pro Logic I". El modo de emulación Pro Logic es opcional. Dolby no necesita productos PLII para utilizar el algoritmo original de descodificación Pro Logic. No obstante, si el DSP contiene el código Pro Logic original y el creador del producto quisiera utilizarlo, sería totalmente aceptable e incluso recomendable. Un producto no debe ofrecer tanto el Pro Logic original como el modo de emulación Pro Logic.

Modo MOVIE:

El modo Movie se utiliza para programas de televisión en estéreo y para cualquier otro programa codificado en Dolby Surround. El resultado es una direccionalidad mejorada del campo de sonido, lo cual acerca la calidad de sonido del canal 5.1.

Modo MUSIC:

El modo Music se utiliza para cualquier tipo de grabación musical y proporciona un espacio de sonido amplio y profundo. El modo Music incluye controles que permiten personalizar el sonido de acuerdo con los gustos de cada uno.

Modo VIRTUAL:

El modo Virtual se utiliza habitualmente cuando Pro Logic II está conectado a un proceso virtual para el uso de los altavoces. No obstante, puede haber virtualizadores para los cuales este modo no produzca los resultados previstos. Para estos virtualizadores, el modo Movie puede proporcionar el mejor efecto de surround. El modo Virtual está diseñado para ser utilizado junto al proceso virtual desarrollado por Dolby Laboratories. El modo Pro Logic II debería denominarse sólo "Pro Logic II", ya que el nombre Virtual debería reservarse para describir el propio proceso de virtualización de los altavoces.

Modo MATRIX:

El modo Matrix es similar al modo Music, excepto en que el proceso lógico de mejora direccional está desactivado. Puede utilizarse para mejorar señales en mono haciendo que parezcan más "amplias". El modo Matrix puede utilizarse también en equipos de audio de vehículos, donde las fluctuaciones desde una recepción pobre de estéreo FM pueden causar señales de surround molestas desde un descodificador lógico. La solución definitiva para una recepción pobre de estéreo FM puede ser, simplemente, forzar la salida de audio a mono.

SURROUND OFF (ESTÉREO DE 2 CANALES)

Saca el sonido desde los altavoces delanteros izquierdo y derecho, y desde el subwoofer. Las fuentes estándar de dos canales (estéreo) evitan por completo el procesamiento del campo de sonido. Esto le permite reproducir cualquier fuente utilizando tan sólo los altavoces delanteros izquierdo y derecho, y el subwoofer. **Puede seleccionar la opción SURROUND OFF pulsando BY-PASS en el mando a distancia.**

Antes del funcionamiento (continuación)

Modo Sound (Excepto AM)

Puede disfrutar de sonido surround sólo con seleccionar uno de los campos de sonido preprogramados de acuerdo con el programa que desee escuchar.

Quando el indicador PCM sólo se muestra en la ventana de visualización:

Cada vez que pulse el botón **SOUND MODE**, el modo de sonido cambiará en el siguiente orden;

PRO LOGIC → HALL1 → HALL2 → THEATER



Cada vez que pulse el botón **◻◻PLII**, el modo de sonido de Pro Logic II cambiará en el siguiente orden;

PRO LOGIC → EMULATION → MOVIE → MUSIC → VIRTUAL → MATRIX



Consejo

Puede seleccionar el modo SURROUND OFF (2CH STEREO) pulsando el botón BY-PASS.

Quando se inserta un DVD.

Puede cambiar el modo de sonido del DVD (Dolby Digital, DTS, PRO LOGIC, etc.) pulsando el botón **AUDIO** en el mando a distancia durante la reproducción.

Aunque los contenidos DVD cambian de disco a disco, la siguiente información explica el funcionamiento básico cuando se utiliza esta opción.

Cada vez que pulsa el botón **AUDIO**, el modo de sonido del DVD cambiará en el siguiente orden;

◻◻DIGITAL → **◻◻dts** → ◻◻DIGITAL y ◻◻PRO LOGIC



Quando se inserta un DVD y se ilumina el indicador PRO LOGIC.

Cada vez que pulse el botón **◻◻PLII**, el modo de sonido de Pro Logic II cambiará en el siguiente orden;



EMULATION → MOVIE → MUSIC → VIRTUAL → MATRIX



Consejo

Puede establecer el modo PRO LOGIC en Off (desactivado) (ESTÉREO DE 2 CANALES) pulsando el botón BY-PASS. El indicador PRO LOGIC desaparecerá.

Para su referencia

- El Receptor de DVD memoriza las configuraciones del último modo para cada fuente.
- Puede identificar el formato de codificación del software de programa mirando su embalaje.
 - Los discos Dolby Digital están etiquetados con el logotipo .
 - Los programas codificados como Dolby Surround están etiquetados con el logotipo .
 - Los discos DTS Digital Surround están marcados con DTS.



Nota

Cuando se reproducen pistas de sonido con una frecuencia de muestreo de 96 kHz, las señales de salida se convertirán a 48 kHz (frecuencia de muestreo).

Nivel de sonido

Puede ajustar el nivel de sonido del canal deseado.



1 Pulse LEVEL (Nivel).

El indicador de nivel aparecerá en la ventana de visualización.



2 Pulse ◀/▶ para seleccionar el altavoz que desea ajustar.

Cada vez que pulse el botón ◀/▶, cambiará en el siguiente orden;

FL (Delantero izquierdo) → C (Central) → FR (Delantero derecho) → SR (Surround derecho) → SL (Surround izquierdo) → SW (Subwoofer) → FL (Delantero izquierdo)

- En el modo estéreo de 2 canales, sólo podrá elegir el SW (Subwoofer).



3 Pulse ▲/▼ para ajustar el nivel de sonido del canal seleccionado. (-6dB ~ +6dB)



4 Repita los pasos 2-3 y ajuste el nivel de sonido del resto de canales.



5 Si la configuración ha finalizado, pulse LEVEL.

Comprobar Tono

En los modos Dolby Digital y Dolby Pro Logic, si utilizamos la función de comprobación de tono, podremos ajustar fácilmente el balance de sonido de los altavoces desde la posición de oyente.



1 Seleccione el modo de comprobación de tono pulsando TEST TONE.

- Se oirá un silbido durante 2 segundos que provendrá de cada uno de los altavoces en el orden siguiente; FL (Delantero izquierdo) → C (Central) → FR (Delantero derecho) → SR (Surround derecho) → SL (Surround izquierdo) → SW (Subwoofer) → FL (Delantero izquierdo)



2 Puede ajustar el nivel de sonido durante la comprobación del tono: pulse primero LEVEL y después los botones ▲/▼, hasta que todos los niveles de sonido de los altavoces sean iguales desde la posición de oyente.

- Mientras se realiza la comprobación de tono, si ajuste el nivel de sonido, la comprobación se detendrá en el canal del altavoz actual.



3 Si la configuración ha finalizado, pulse TEST TONE.



Antes del funcionamiento (continuación)

Configuración del tiempo de retardo

En el modo Dolby Digital o Dolby Pro Logic se presupone que la distancia del espectador a cada altavoz es la misma. De lo contrario, el espectador escuchará el tiempo de retraso de los altavoces central y traseros se escuchará simultáneamente.

El intervalo que va desde los altavoces al oyente. Si la distancia que hay entre el oyente y los altavoces es la misma, en los modos Dolby Digital y Dolby Pro Logic el tiempo de retarde de cada altavoz es el siguiente.

En modo Dolby Digital

Tiempo de retardo central: 0 ms

Tiempo de retardo trasero: 5 ms

En modo Dolby Pro Logic

Tiempo de retardo central: no puede ajustarse

Tiempo de retardo trasero: 15-30 ms

Si el tiempo de retardo trasero se ajusta en modo Dolby Digital, en el modo Dolby Pro Logic el tiempo de retardo se ajustará también de forma automática.

El tiempo de retardo es de 1 mseg. por cada 30 cm.

Si los altavoces central y traseros están más alejados del oyente que los delanteros, el tiempo de retardo se ajustará al mínimo.

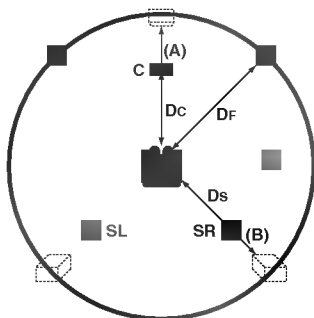

Configuración del tiempo de retardo del surround

Si la distancia de Ds es igual o superior a la Df en la figura de la izquierda, ajuste el tiempo de retardo del surround a 0 ms. Si no lo hace, cambie la configuración tal y como se explica a continuación.

Ej.) Si la distancia que va entre los altavoces delanteros y el oyente es de 1,5 m, en el modo Dolby Digital el tiempo de retardo trasero es de 5 mseg.

$3\text{ m (Df)} - 1,5\text{ m (Ds)} = 1,5\text{ m (B)}$

$1,5\text{ m (B)} = 150\text{ cm} / 30\text{ cm} = 5\text{ mseg}$

En Dolby Pro Logic II (tiempo de demora Surround):

- Emulación : 10 ~ 25mseg
- Película : 10 ~ 25mseg
- Música : 0 ~ 15mseg
- Virtual : no se puede ajustar
- Matrix : 0 ~ 15mseg

Configuración del tiempo de retardo central (sólo con el modo Dolby Digital)

Configuración del tiempo de retardo central (sólo con el modo Dolby Digital)

Si la distancia de DF es igual a la distancia de DC en la figura de la izquierda, ajuste el tiempo de retardo central a 0 ms. Si no lo hace, cambie la configuración según la siguiente tabla.

Ej.) Si la distancia que hay entre los altavoces delanteros y el oyente es de 3 metros y la distancia entre el altavoz central y el oyente es de 2,4 metros, el tiempo de retardo central es de 2 mseg.

$3\text{ m (DF)} - 2,4\text{ m (DC)} = 60\text{ cm (A)}$

$60\text{ cm (A)} / 30\text{ cm} = 2\text{ mseg.}$

Configuración del tiempo de retardo en los modos Dolby Digital y Dolby Pro Logic (II)

1 Pulse DELAY (Retardo).

El tiempo de retraso del sonido actual aparece en la ventana del display.

Puede seleccionar tiempo de retardo central pulsando ◀/▶ sólo en el modo Dolby Digital.

2 Pulse ▲/▼ para cambiar el tiempo de retardo.

3 Si la configuración ha finalizado, pulse DELAY.

Nota

Puede ajustar el tiempo de retardo central sólo en el modo Dolby Digital y aparecerá su tiempo de retardo.

Amplitud central (sólo en el modo MUSIC de Dolby Pro Logic II)

Este control permite que los sonidos del canal central se posicionen entre el altavoz central y los altavoces izquierdo/derecho por encima de un rango de ocho pasos. El paso "3" utiliza una combinación de los tres altavoces para ofrecer una presentación con la mejor imagen vocal y el sonido más perfecto. Se recomienda para la mayoría de grabaciones. El paso "0" coloca todos los sonidos centrales en el altavoz central. El paso "7" reparte por igual todos los sonidos centrales en los altavoces izquierdo/derecho, igual que con el sonido estéreo convencional.

DIMENSE (sólo en el modo MUSIC de Dolby Pro Logic II)

Este control permite al usuario ajustar de forma gradual el campo de sonido tanto hacia adelante, como hacia atrás. Esto puede ser útil para ayudar a conseguir el balance deseado desde todos los altavoces con ciertas grabaciones que puedan contener demasiado o demasiado poco efecto espacial. Los pasos 1, 2 y 3 mueven hacia adelante el sonido de forma gradual, mientras que los pasos -1, -2 y -3 mueven el sonido hacia el surround.

PANORAMA (sólo en el modo MUSIC de Dolby Pro Logic II)

Este control extiende la imagen estéreo delantera para incluir los altavoces surround y conseguir un perfecto sonido "envolvente" con sensación de sonido lateral. Es especialmente efectivo para grabaciones que contengan elementos fuertes en los canales derecho o izquierdo en la mezcla, ya que éstos se detectan y acentúan gracias al proceso Panorama.

Antes del funcionamiento (continuación)



Precaución:

Antes de usar el control remoto, oprima el botón **DVD** o **TV** para seleccionar el aparato que debe controlar.

Explicaciones generales

Este manual da las instrucciones básicas para operar el reproductor de DVD. Algunos DVD requieren operaciones específicas o permiten solamente un funcionamiento limitado durante la reproducción. Cuando esto ocurre, el símbolo aparece en la pantalla de TV, para indicar que el reproductor de DVD no permite la operación o que no está disponible en el disco.

Visualización en pantalla

El estatus general de reproducción puede mostrarse en la pantalla de TV. Pueden cambiarse algunas opciones en el menú.

Funcionamiento de la visualización en pantalla

1 Oprimir **DISPLAY** durante la reproducción.

2 Oprimir **▲** o **▼** para seleccionar una opción. Se resaltará la opción seleccionada.

3 Oprimir **◀** o **▶** para cambiar la configuración de una opción.

Los botones de números también pueden utilizarse para configurar los números (por ejemplo, el número de título). Para algunas funciones, oprima **ENTER** para ejecutar la configuración.

Retroalimentación temporal Iconos de campo

	Repetir título
	Repetir capítulo
	Repetir A-B
	Apagar repetir
	Continuar la reproducción desde este punto
	Acción prohibida o no disponible

Notas

- Algunos discos pueden no ofrecer todas las visualizaciones en pantalla listadas abajo.
- Si no se oprime ningún botón durante más de 10 segundos, desaparece la visualización en pantalla.

Opciones	Función (Oprima ▲/▼ 4 para seleccionar la opción deseada)	Método de Selección
Número de título		Muestra el número del título actual y el número total de títulos, y pasa al número de título deseado. ◀ / ▶, o Numérico, ENTER
Número de capítulo		Muestra el número del capítulo actual y el número total de capítulos y pasa al número de capítulo deseado. ◀ / ▶, o Numérico, ENTER, SKIP
Búsqueda por tiempo		Muestra el tiempo de reproducción transcurrido y busca el punto directamente por el tiempo transcurrido. Numérico, ENTER
Idioma del audio y modo de salida de audio digital		Muestra el idioma de sonido actual, método de codificación, número de canal y cambia la configuración. ◀ / ▶ AUDIO
Idioma de subtítulos		Muestra el idioma de subtítulo actual y el número total de ángulos y cambia la configuración. ◀ / ▶ S-TITLE
Ángulo		Muestra el número de ángulo actual y cambia el número de ángulos. ◀ / ▶ ANGLE

Antes del funcionamiento (continuación)

Configuración inicial

Puede configurar sus preferencias personales propias en el reproductor.

Funcionamiento general de las configuraciones iniciales

- 1 Oprima SETUP.**
El menú de configuración aparece.

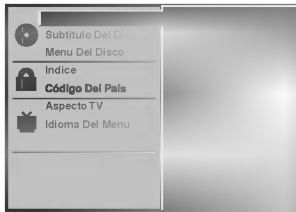

- 2 Oprima ▲▼ para seleccionar la opción deseada.**
La pantalla mostrará la configuración actual para la opción seleccionada, así como configuraciones alternativas.

- 3 Mientras está seleccionada la opción deseada, oprima ►, luego ▲▼ para seleccionar la configuración deseada.**

- 4 Oprima ENTER para confirmar su selección.**
Algunas opciones requieren pasos adicionales.

- 5 Oprima SETUP, RETURN o PLAY para salir del menú de configuración.**

Idioma

Idioma del disco

Seleccione un idioma del Menú de disco, Audio y Subtitulado.

Original : Se selecciona el idioma original para el disco.

Otros : Para seleccionar otro idioma, oprima los botones numéricos para introducir el número de 4 dígitos correspondiente, según la lista de código de idiomas en la página 28. Si introduce el código de idioma equivocado, oprima BORRAR.

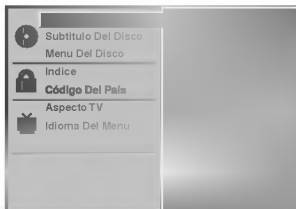

Idioma del menú

Seleccione un idioma para el menú de configuración. Este es el menú que ve cuando oprime SETUP.

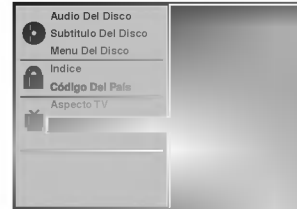

Imagen

Aspecto de TV

4:3 Letterbox: Seleccionar cuando está conectada una TV estándar. 4:3. Muestra las imágenes de teatro con bandas cinematográficas arriba y debajo de la imagen.

4:3 Panscan: Seleccionar cuando está conectada a una TV estándar 4:3. Muestra la imagen recortada para llenar su pantalla de TV. Ambos lados de la imagen están cortadas.

16:9 Wide: Seleccionar cuando está conectada a una TV 16:9.

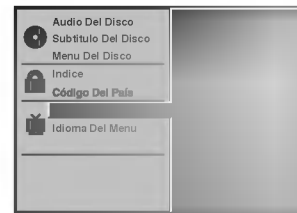

Antes del funcionamiento (continuación)

Control parental

Índice

Las películas en DVD pueden contener escenas que no sean apropiadas para los niños. Por consiguiente, los discos pueden contener información de control parental aplicadas a todo el disco o a determinadas escenas del disco. Estas escenas se clasifican de 1 a 8 y, de forma alternativa, las escenas más apropiadas pueden seleccionarse en algunos discos. Las clasificaciones dependen del país. La función de Control parental permite evitar que los niños reproduzcan los discos o tener determinados discos que reproduzcan escenas alternativas.

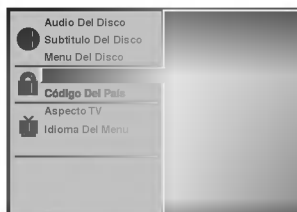

- 1 Seleccione "Índice" utilizando los botones ▲▼ del menú de configuración.
- 2 Mientras selecciona "Índice", pulse ►.
- 3 Cuando todavía no haya introducido una contraseña;
Introduzca la contraseña de cuatro dígitos utilizando los botones numéricos para crear una contraseña de seguridad de cuatro dígitos personal, pulse ENTER e introduzca de nuevo la contraseña de cuatro dígitos y pulse ENTER para verificarla.
Cuando ya haya introducido una contraseña;
Introduzca la contraseña de cuatro dígitos utilizando los botones numéricos para confirmar la contraseña de seguridad de cuatro dígitos personal y, a continuación, pulse ENTER.
Si comete algún error antes de pulsar ENTER, pulse CLEAR (Borrar) y vuelva a introducir la contraseña de seguridad de cuatro dígitos.
- 4 Seleccione una clasificación de 1 a 8 utilizando los botones ▲▼. Uno (1) contiene las restricciones menores de reproducción. Ocho (8) contiene las restricciones mayores de reproducción.
Desbloquear: Si selecciona Unlock (Desbloquear), el Control parental no está activado. El disco se reproducirá por completo.
Clasificación de 1 a 8: Algunos discos contienen escenas que no son apropiadas para los niños. Si establece una clasificación para el reproductor, se reproducirán todas las escenas del disco con la misma clasificación o menor. Las escenas con una clasificación mayor no se reproducirán a menos que haya una escena alternativa en el disco. La escena alternativa debe tener la misma clasificación o una menor. Si no hay una escena alternativa apropiada, la reproducción se parará. Debe introducir la contraseña de cuatro dígitos o debe cambiar el nivel de clasificación para que el disco se reproduzca.
- 5 Pulse ENTER (Seleccionar/Introducir) para confirmar la clasificación y código de selección, a continuación pulse SETUP (Configuración) salir del menú.

Código del país

Introduzca el código del país/zona cuyos estándares se utilizaran para clasificar el disco de vídeo de DVD. Consulte la lista "Lista de códigos de países" de la página 29.



- 1 Selección del Código del país con los botones ▲▼ del menú de configuración.
- 2 Mientras selecciona el Código del país, pulse ►.
- 3 Siga el paso 3 de "Índice" a la izquierda.
- 4 Seleccione el primer carácter utilizando los botones ▲▼.
- 5 Mueva el cursor utilizando los botones ◀▶ y seleccione el segundo carácter utilizando los botones ▲▼.
- 6 Pulse ENTER (Seleccionar/Introducir) para confirmar el país y salir del código de selección, a continuación pulse SETUP (Configuración) salir del menú.

Nota

Al cambiar el código es necesario confirmar la contraseña de cuatro dígitos (consulte la sección "Cambio del código de cuatro dígitos").

Cambio del código de cuatro dígitos

- 1 Siga los pasos 1 y 2 (Clasificación).
- 2 Introduzca el código antiguo y pulse ENTER.
- 3 Seleccione Change (Cambio) utilizando los botones ▲▼ y pulse ENTER.
- 4 Introduzca el nuevo código y pulse ENTER.
- 5 Introduzca el mismo código por segunda vez y compruébelo pulsando ENTER.
- 6 Pulse SETUP (Configuración) para salir del menú.

Si olvida el código de cuatro dígitos

Si olvida la contraseña y para borrar la contraseña actual, siga el siguiente procedimiento.

- 1 Pulse SETUP (Configuración) para mostrar el menú de configuración.
- 2 Utilice los botones de número para introducir el número de seis dígitos "210499".
La contraseña de cuatro dígitos se borra.
- 3 Introduzca otro código tal y como se describe en Índice.

Operación de Radio

Pre sintonización de estaciones de radio

Puede pre-sintonizar hasta 30 estaciones para FM y AM. Antes de ajustar, asegúrese de haber puesto el volumen al mínimo.

1 Pulse FUNCTION en el panel frontal repetidas veces o FM/AM en el control remoto hasta que FM o AM aparezca en la ventana de pantalla.

2 Y luego, cada vez que oprima FM/AM, FM y AM cambiarán alternativamente.

3 Pulse y mantener TUNING/SKIP ◀◀◀◀ o ▶▶▶▶ en el panel frontal por aproximadamente dos segundos hasta que la indicación de frecuencia empiece a cambiar, entonces suelte.

El barrido (escaneo) se detiene cuando el Receptor DVD sintoniza una estación. "TUNED" y "ESTÉREO" (por programa de estéreo) aparecen en la ventana de pantalla.

N Nota

"Tuned" (sintonizado) aparecerá únicamente cuando la señal se FM y estéreo.

4 Pulse MEMORY. Un número de pre determinado destellará en la ventana de la pantalla.

5 Pulse TUNING/SKIP ◀◀◀◀ o ▶▶▶▶ en el panel frontal para seleccionar el número pre-determinado que desee.

6 Pulse MEMORY nuevamente. La estación está almacenada.

7 Repetir los pasos 3 a 6 para almacenar otras estaciones.

Sintonizar una estación con una señal débil.

Pulse TUNING/SKIP ◀◀◀◀ o ▶▶▶▶ repetidas veces en el paso 3 para sintonizar la estación manualmente.

Para borrar las estaciones de la memoria

Pulse y sostener MEMORY por aproximadamente tres segundos y "CLEAR ALL" aparece en la ventana de la pantalla y luego pulse MEMORY nuevamente, las estaciones se borran.

N Nota

Si todas las estaciones han sido ya introducidas, aparecerá en la ventana de la pantalla por un momento el mensaje MEM FULL (Memoria completa) y luego destellará un número predeterminado. Para cambiar el número pre determinado, siga los pasos 5-6 como está indicado arriba

Escuchar la radio

Primero pre- sintonizar las estaciones de radio en la memoria del receptor DVD (ver "Pre determinar estaciones de radio" en la página anterior).

1 Pulse FM/AM hasta que AM o FM aparezcan en la ventana de pantalla.

La última estación recibida se sintoniza.

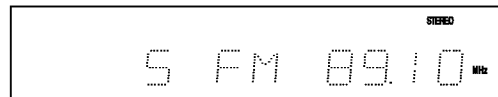

2 Pulse PRESET ◀◀/▶▶ repetidas veces para seleccionar la estación presintonizada que desea.

En primer lugar, programe las emisoras de radio en la memoria del Receptor DVD (Consulte "Programación de emisoras de radio", en esta misma página, a la izquierda).

3 Ajuste el volumen girando VOLUME en el panel frontal o pulsando VOLUME + o - repetidamente en el mando a distancia.

Para apagar la radio

Pulse POWER para apagar el receptor DVD o seleccionar otro modo de función (DVD/CD, VIDEO 1 o VIDEO 2).

Para escuchar estaciones de radio no presintonizadas.

- Sintonice de modo manual o automático en el paso 2.
- Para sintonizar de modo manual, oprima repetidas veces TUNING/SKIP ◀◀◀◀ o ▶▶▶▶ en el panel frontal..
- Para sintonizar de modo automático, oprima en el panel frontal TUNING/SKIP ◀◀◀◀ o ▶▶▶▶ y mantenga oprimido por casi dos segundos.

Para su referencia

- **Si un programa FM tiene ruidos**
Pulse MONO/ST en el panel frontal de modo que. "ESTÉREO" desaparezca en la ventana de pantalla. Esto no tendrá efectos estéreo, pero mejorará la recepción. Oprima el botón nuevamente para restaurar el efecto estéreo.
- **Para mejorar la recepción**
Vuelva a alinear la antena.



Operación de Radio (continuación)

Recepción de estaciones RDS (Sistema de radio datos)

RDS (Sistema de radio datos). Es un sistema que gradualmente está siendo introducido en FM en muchos países donde un inaudible flujo de datos se transmite sumado a la señal de radio normal. Estos datos contienen información que incluye estación/identificación del transmisor, información de tráfico y una lista de frecuencias alternativas para que la estación de radio sea recibida.

1 Oprima **FUNCTION** para seleccionar **FM** o **AM** y luego oprima **FM/AM** para seleccionar **FM**.

2 Seleccione una estación de su agrado oprimiendo **PRESET** **◀◀** **▶▶**.

Cuando la transmisión RDS se recibe, el display muestra el nombre del programa en servicio (PS), luego de haber aparecido el indicador RDS.

3 Presione **RDS** para llamar la frecuencia.

N Notas

- RDS está disponible solamente para recepción FM.
- El **NOMBRE DE PS (PROGRAMA DE SERVICIO)** Aparece en pantalla automáticamente cuando se recibe.

Determinar el apagado automático

Usted puede ajustar el receptor DVD para apagarlo automáticamente en una hora especificada.

1 Pulse **SLEEP** para ajustar el momento deseado para que se apague.

Los indicadores "SLEEP" y "sleep time" aparecen en la ventana de pantalla.

2 Cada vez que pulse **SLEEP**, la configuración cambiará en el orden siguiente.

SLEEP 120 → 90 → 60 → 50 → 40 → 30 → 20 → 10 → OFF



N Nota

- Puede controlar el tiempo restante antes que el receptor DVD se apague. Pulse **SLEEP**. El tiempo restante aparecerá en la ventana de pantalla.

Dimmer (Potenciómetro)

Esta función aparecerá en la ventana del display y también el indicador de volumen en estado de encendido.

Pulse el botón DIMMER repetidamente.

Mute (Silencio)

Pulse MUTE para dejar en silencio su unidad.

Puede silenciar su unidad con una sola orden, por ejemplo, para contestar el teléfono. El indicador "MUTE" parpadeará en la ventana de visualización.

Utilización de auriculares

Conecte una toma de auriculares estéreo (Ø3,5 mm) en el conector **PHONES**.

Los altavoces se desconectarán automáticamente cuando conecte los auriculares (no incluidos).

Selección de la fuente de entrada

Puede utilizar unidades VCR o de otro tipo conectadas a los conectores **VIDEO1**, **VIDEO2** o el conector óptico. Consulte el manual de usuario incluido con el aparato para obtener información adicional del funcionamiento.

Pulse VIDEO1 o VIDEO2 repetidamente en el mando a distancia para seleccionar la fuente de entrada deseada.

Cada vez que se pulsa este botón, el modo de función cambia del modo siguiente:

- **VIDEO1 ANA:** para seleccionar la señal analógica de los conectores **VIDEO1 AUDIO IN (L/R) & VIDEO IN**.
- **VIDEO1 DIG:** para seleccionar la señal digital del conector **OPTICAL IN**.
- **VIDEO2 ANA:** para seleccionar la señal analógica de los conectores **VIDEO2 AUDIO IN (L/R) & VIDEO IN**.
- **VIDEO2 DIG:** para seleccionar la señal digital del conector **OPTICAL IN**.

N Nota

- La función de entrada óptica está disponible sólo cuando la frecuencia de muestreo de la otra unidad es de 32 ~ 48kHz.

Funcionamiento del DVD

Reproducción de un DVD

Para reproducir un

- Encienda la TV y seleccione la fuente de entrada de AV conectada al receptor de DVD.
- Si desea oír el sonido del disco desde el sistema de audio, encienda el sistema de audio y seleccione la fuente de entrada conectada al reproductor de DVD.

1 Pulse OPEN/CLOSE (Abrir/Cerrar) para abrir la bandeja del disco.

2 Coloque el disco en la bandeja con la etiqueta hacia arriba.

Si introduce un DVD de doble cara, asegúrese de que la cara que se quiere reproducir está hacia arriba.

3 Pulse OPEN/CLOSE para cerrar la bandeja. READING (Leyendo) aparece en la pantalla de TV y la reproducción comienza de forma automática. Si la reproducción no comienza, pulse PLAY (Reproducir).

En algunas ocasiones, podrá aparecer el menú del disco.

Cuando aparece la pantalla del menú

Puede que aparezca primero la pantalla del menú al cargar un DVD que contenga un menú.



Utilice los botones ◀ ▶ ▲ ▼ para seleccionar el título/capítulo que quiera ver y pulse ENTER para empezar la reproducción.

Pulse TITLE o MENU para volver a la pantalla del menú.

Notas

- Si el Control parental está configurado y el disco no está dentro de las configuraciones de Clasificación (no autorizado), se debe introducir el código de cuatro dígitos o se debe autorizar el disco (consulte "Control parental" en la página 17).
- Puede que los DVD tengan un código de región.
- El reproductor no reproducirá discos que tengan un código de región distinto al código del reproductor. El código de región para este reproductor es 2 (dos).

Funciones generales

Nota

A no ser que se indique lo contrario, todo el funcionamiento descrito se basa en el uso del mando a distancia.

Algunas funciones se pueden llevar a cabo utilizando el menú de configuración.

Desplazamiento a otro Título



Si un disco tiene más de un título, podrá desplazarse a otro título como se describe a continuación:

- Pulse DISPLAY (visor) cuando la reproducción se pare y pulse el botón numérico adecuado (0-9) para seleccionar el número del título.

Desplazamiento a otro Capítulo/Pista



Si un disco tiene más de un capítulo, podrá desplazarse a otro capítulo como se describe a continuación:

- Press SKIP ◀◀ o ▶▶ un momento durante la reproducción para seleccionar el siguiente capítulo o para volver al principio del capítulo actual.
- Pulse SKIP ◀◀ dos veces para volver al capítulo anterior.
- Para ir directamente a otros capítulos durante la reproducción del DVD, pulse DISPLAY. A continuación, pulse ▲/▼ para seleccionar C (capítulo). Introduzca el número del capítulo utilizando los botones numéricos (0-9).

Nota

Para los números de dos dígitos, pulse los botones seguidos muy rápidamente.

Movimiento lento

- 1 Pulse SLOW SCAN + o - durante la reproducción. El reproductor introducirá el modo SLOW.
- 2 Utilice SLOW SCAN + o - para seleccionar la velocidad requerida: ◀◀ 1/16, ◀◀ 1/8, ◀◀ 1/4 o ◀◀ 1/2 (hacia atrás), o ▶▶ 1/16, ▶▶ 1/8, ▶▶ 1/4 o ▶▶ 1/2 (hacia delante).
- 3 Para salir del modo de movimiento lento pulse PLAY.



Funcionamiento del DVD (continuación)

Funciones generales (continuación)

Paralización de imagen y reproducción de marcos

- 1 Pulse PAUSE (Pausa) durante la reproducción. El reproductor se encuentra ahora en modo PAUSE.
- 2 Pueden avanzar la imagen marco a marco pulsando PAUSE repetidamente con el mando a distancia..

Búsqueda

- 1 Mantenga pulsado SKIP **◀◀** o **▶▶** durante dos segundos durante la reproducción. El reproductor se encuentra ahora en modo SEARCH.
- 2 Mantenga pulsado SKIP **◀◀** o **▶▶** repetidamente para seleccionar la velocidad requerida: **◀◀X2**, **◀◀X4**, **◀◀X16**, **◀◀X100** (hacia atrás) o **▶▶X2**, **▶▶X4**, **▶▶X16**, **▶▶X100** (hacia delante).
- 3 Para salir del modo SEARCH pulse PLAY.

Repetir



Discos de vídeo de DVD – Repetir Capítulo/Título/Off

- 1 Pulse REPEAT para repetir el capítulo que actualmente se está reproduciendo. El icono de Repeat Chapter (Repetir capítulo) aparece en la pantalla de TV.
- 2 Pulse REPEAT de nuevo para repetir el título que se está reproduciendo actualmente. El icono de Repeat Title (Repetir título) aparece en la pantalla de TV.
- 3 Pulse REPEAT por tercera vez para salir del modo REPEAT. El icono de Repeat Off (Repetir desactivado) aparece en la pantalla de TV.

Repetir A-B



Para repetir una secuencia de un título:

- 1 Pulse REPEAT A-B en el punto de comienzo que elija. A- aparece brevemente en la pantalla de TV.
- 2 Pulse REPEAT A-B de nuevo en el punto de finalización que elija. A-B aparece brevemente en la pantalla de TV y la secuencia de repetición comienza (la repetición a-b aparece en el visor del reproductor).
- 3 Pulse REPEAT A-B para cancelar la secuencia.

Búsqueda por tiempo



La función Time Search permite comenzar la reproducción en el tiempo elegido en el disco.

- 1 Pulse DISPLAY durante la reproducción. El visor de pantalla aparece en la pantalla. La caja de Time Search muestra el tiempo de reproducción transcurrido del disco actual.
- 2 Antes de que pasen 10 segundos, pulse **▲▼** para seleccionar el icono de Time Search en el visor de pantalla. “-:--:--” aparece en la caja de Time Search.
- 3 Antes de que pasen 10 segundos, utilice los botones numéricos para introducir el tiempo de comienzo requerido. Introduzca la hora, minutos y segundos de izquierda a derecha en la caja. Si introduce números erróneos, pulse CLEAR para borrar los números que ha introducido. A continuación, introduzca los números correctos.
- 4 Antes de que pasen 10 segundos, pulse ENTER para confirmar el tiempo de comienzo. La reproducción comienza a partir del tiempo seleccionado en el disco. Si introduce un tiempo no válido, la reproducción continuará desde el punto actual.

Funcionamiento del DVD (continuación)

Funciones generales (continuación)

Zoom

La función Zoom le permite agrandar la imagen de vídeo y moverse por la imagen agrandada.

- 1 Pulse ZOOM durante la reproducción o con la imagen en pausa para activar la función ZOOM. Si pulsa ZOOM varias veces, el nivel aumenta hasta seis veces el tamaño.
- 2 Utilice los botones ◀▶/▲▼ para desplazarse por la imagen aumentada.
- 3 Pulse CLEAR para volver a la reproducción normal o para volver a la imagen en pausa.

Notas

- Puede que la función de zoom no funcione en algunos DVD.
- Puede que la función de zoom no funcione en las escenas de ángulos múltiples.

Búsqueda por marcador



Puede comenzar la reproducción desde un punto memorizado. Se pueden memorizar hasta nueve puntos. Siga los siguientes pasos para introducir una marca.

- 1 Pulse MARKER durante la reproducción del disco cuando ésta alcance el punto que quiere memorizar. El icono de Marker aparecerá brevemente en la pantalla de TV.
- 2 Repita el paso 1 para introducir hasta nueve puntos del marcador en un disco.

Para volver a una escena marcada

- 1 Pulse SEARCH durante la reproducción del disco. El menú MARKER SEARCH aparecerá en la pantalla.
- 2 Antes de que pasen 10 segundos, pulse ◀▶ para seleccionar el número del marcador al que quiera volver.
- 3 Pulse ENTER. La reproducción comenzará desde la escena marcada.
- 4 Pulse SEARCH para que desaparezca el menú MARKER SEARCH.

Para borrar una escena marcada

- 1 Pulse SEARCH durante la reproducción del disco. El menú MARKER SEARCH aparecerá en la pantalla.
- 2 Pulse ◀▶ para seleccionar el número del marcador que desea borrar.
- 3 Pulse CLEAR. El número del marcador se borrará de la lista.
- 4 Repita los pasos 2 y 3 si desea borrar más números de marcadores.
- 5 Pulse SEARCH para que desaparezca el menú MARKER SEARCH.

Funciones especiales del DVD

Comprobación de los contenidos de los discos de vídeo de DVD: Menús

Un DVD puede contener menús que le permitan acceder a funciones especiales. Pulse MENÚ para utilizar el menú del disco. A continuación, pulse el botón numérico que corresponda para seleccionar un elemento. O bien, utilice los botones ◀▶/▲▼ para destacar la selección y, a continuación, pulse ENTER.

Menú del título

- 1 Pulse TITLE. Si el título actual tiene un menú, éste aparecerá en la pantalla. De lo contrario aparecerá el menú del disco.
- 2 En la lista del menú puede aparecer los ángulos de cámara, idiomas hablados, opciones de subtítulo y capítulos para el título.
- 3 Para que el menú del título desaparezca, pulse de nuevo TITLE.

Menú del disco

- 1 Pulse MENU. El menú del disco se muestra.
- 2 Para que el menú del disco desaparezca, pulse de nuevo MENU.

Ángulo de cámara

Si el disco contiene secuencias grabadas desde distintos ángulos de cámara, el icono del ángulo parpadea en el visor. Podrá cambiar el ángulo de cámara si lo desea.

- Pulse ANGLE varias veces durante la reproducción para seleccionar el ángulo deseado. El número del ángulo actual aparece en el visor.

Cambio del idioma del audio



Pulse varias veces AUDIO durante la reproducción para escuchar los distintos idiomas del audio o de la pista de audio.

Subtítulos

Pulse varias veces S-TITLE durante la reproducción para ver los distintos idiomas de los subtítulos.

Nota

Si  aparece, la función no se encuentra disponible en el disco.

Funcionamiento de CD de audio y disco MP3

Reproducción de un CD de audio y un disco MP3

El reproductor de DVD puede reproducir grabaciones en formato MP3 en discos CD-ROM, CD-R o CD-RW. Antes de reproducir grabaciones en MP3, lea las notas de Grabaciones en MP3 de la página 25.

1 Introduzca un disco y cierre la bandeja.

El menú aparece en la pantalla de TV.

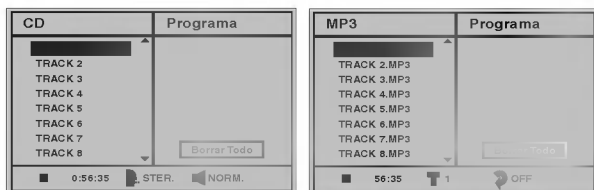

Menú de CD de audio

Menú de MP3

2 Pulse ▲▼ para seleccionar una pista y pulse PLAY.

La reproducción comienza.

Durante la reproducción, el tiempo de la reproducción transcurrido de la pista actual aparecerá en el visor. La reproducción se parará al final del disco.

3 Pulse STOP (Parar) para parar la reproducción en otro tiempo.

Pausa

- 1 Pulse PAUSE (Pausa) durante la reproducción.
- 2 Para volver a la reproducción, pulse PLAY o pulse PAUSE de nuevo.

Desplazamiento a otra pista

- Pulse SKIP I◀◀ o ▶▶ un momento durante la reproducción para ir a la siguiente pista o para volver al principio de la pista actual.
- Pulse SKIP I◀◀ dos veces para volver a la pista anterior.
- En el caso del CD de audio, introduzca el número utilizando los botones numéricos (0-9) para ir a una pista durante la reproducción.

Repetir Pista/Todo/OFF

- 1 Pulse REPEAT para repetir la pista que actualmente se está reproduciendo.
El icono de Repeat Track (Repetir pista) aparece en la pantalla del menú.
- 2 Pulse REPEAT de nuevo para repetir todas las pistas del disco en la unidad.
El icono de Repeat ALL (Repetir todo) aparece en la pantalla del menú.
- 3 Pulse REPEAT por tercera vez para salir del modo REPEAT.
El icono de Repeat Off (Repetir desactivado) aparece en la pantalla del menú.

Búsqueda

- 1 Mantenga pulsado SKIP I◀◀ o ▶▶ durante dos segundos durante la reproducción.
El reproductor se encuentra ahora en modo SEARCH.
- 2 Mantenga pulsado SKIP I◀◀ o ▶▶ repetidamente para seleccionar la velocidad requerida: ◀◀X2, ◀◀X4, ◀◀X8 (backward) o ▶▶X2, ▶▶X4, ▶▶X8 (hacia delante).
- 3 La velocidad y dirección de búsqueda se indican en la pantalla del menú.
- 4 Para salir del modo SEARCH pulse PLAY

Nota

- El sonido se silencia durante el modo SEARCH.

Repetir A-B

Para repetir una secuencia.

- 1 Durante la reproducción, pulse REPEAT A-B en el punto de comienzo que elija.
El icono de Repeat y "A-" aparece en la pantalla del menú.
- 2 Pulse REPEAT A-B de nuevo en el punto de finalización que elija.
El icono de Repeat y "A B" aparece en la pantalla del menú y la secuencia comienza a reproducirse repetidamente.
- 3 Para salir de la secuencia y volver a la reproducción normal, pulse de nuevo REPEAT A-B.
El icono de Repeat y "OFF" aparece en la pantalla del menú.

Cambio del Canal del audio

Pulse AUDIO varias veces durante la reproducción para escuchar un canal de audio distinto (STEREO, LEFT o RIGHT) (ESTÉREO, IZQ. o DCHA.).

Reproducción programada

Reproducción programada con CD de audio y disco MP3

El programa le permite almacenar las pistas favoritas de un disco determinado en la memoria del reproductor.

El programa puede contener 32 pistas (CD de audio) o 60 pistas (disco de MP3).

1 Introduzca el disco y cierre la bandeja.

El menú aparece en la pantalla de TV.

2 Pulse PROGRAM durante la reproducción o en el modo STOP para introducir el modo Edit Program (Edición de programa).

La marca  aparecerá a la derecha de la palabra Program en la parte derecha de la pantalla del menú

Nota

Pulse PROGRAM para salir del modo Program Edit. La marca  desaparecerá.

3 Pulse ▲▼ para seleccionar una pista y pulse ENTER para incluir la pista seleccionada en la lista del programa.

4 Repita el paso 3 para incluir más pistas en la lista del programa .

Menú de CD de audio

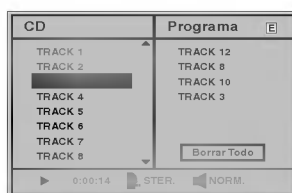

Menú de MP3

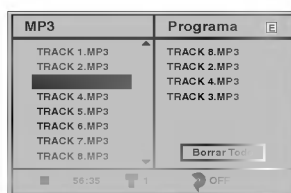

5 Pulse ►.

La última pista programada seleccionada se resalta en la lista del programa.

6 Pulse ▲▼ para seleccionar la pista que desea reproducir.

Pulse TITLE para pasar a la página siguiente.

Pulse MENU para pasar a la página anterior.

7 Pulse PLAY para comenzar.

La reproducción comienza en el orden en que haya programado las para comenzar.

La reproducción se para después de que todas las pistas de la lista del programa se hayan reproducido una vez.

Repetición de las pistas programadas

- Pulse REPEAT para repetir la pista que actualmente se está reproduciendo.

El icono de Repeat Track (Repetir pista) aparece en la pantalla del menú.

- Pulse REPEAT de nuevo para repetir todas las pistas de la lista del programa.

El icono de Repeat All aparece en la pantalla del menú.

- Pulse REPEAT por tercera vez para salir del modo REPEAT.

El icono de Repeat Off (Repetir desactivado) aparece en la pantalla del menú.

Borrado de una pista de la lista del programa

- 1 Pulse PROGRAM durante la reproducción o en el modo STOP para introducir el modo Edit Program (Edición de programa).

Aparecerá la marca .

- 2 Pulse ► para desplazarse por la lista del programa.

- 3 Utilice ▲▼ para seleccionar la pista que desea borrar de la lista del programa.

- 4 Pulse CLEAR.

La pista se borrará de la lista del programa.

Borrado de la lista completa del programa

- 1 Siga los pasos 1 y 2 de "Borrado de una pista de la lista del programa" de la sección anterior.

- 2 Utilice ▲▼ para seleccionar "Clear All" (Borrar todo) y pulse ENTER.

Se borrará el programa completo para el disco.

Los programas también se borran cuando el disco se quita.

Para pasar a la reproducción normal desde la reproducción programada

Mantenga pulsado PROGRAM hasta que el indicador "PROGRAM" desaparezca de la ventana del visor.

Información complementaria

Memoria de la última condición

Este reproductor memoriza la última condición del último disco que ha visto. Las configuraciones permanecen en la memoria incluso si ha quitado el disco del reproductor o si lo ha desconectado. Si carga un disco que tenga memorizada su configuración, se vuelve a la última posición de parada de forma automática.



Notas

- Las configuraciones se almacenan en la memoria para que se utilicen en cualquier momento.
- Este reproductor no memoriza las configuraciones de un disco si desconecta el reproductor antes de que comience a reproducir.

Salvapantallas

La imagen del salvapantallas aparece cuando deje el reproductor de DVD en el modo STOP durante cinco minutos.

Configuración del modo de vídeo

- En algunos discos, la imagen de reproducción puede parpadear o aparecen puntitos que circulan en líneas rectas. Esto significa que la interpolación vertical o el entrelazado no corresponde perfectamente con el disco. En este caso, la calidad de la imagen se puede mejorar cambiando el modo de vídeo.
- Para cambiar el modo de vídeo, mantenga pulsado DISPLAY unos 3 segundos durante la reproducción del disco. El número del modo de vídeo cambiado aparece en la pantalla de TV. Compruebe si la calidad de vídeo ha mejorado. Puede repetir los procedimientos anteriores hasta que se tenta la calidad de vídeo deseada.
- El procedimiento del modo de vídeo ha cambiado. MODO1 → MODO2 → MODO3 → MODO4 → MODO5 → MODO1
- Si apaga el DVD, el modo de vídeo volverá a su estado original (MODO1).

Notas sobre los discos en MP3

Sobre MP3

- Un archivo MP3 es datos de audio comprimidos utilizando MPEG1, el esquema de codificación de tres archivos en capas de audio. Se denominan "archivos MP3" con extensión de archivo "MP3".
- El reproductor no puede leer un archivo MP3 que tenga una extensión de archivo distinta a ".mp3".
- El reproductor no puede leer un archivo parecido a un MP3 que tenga una extensión de archivo ".mp3".

Los discos en MP3 compatibles con este reproductor se limitan a:

1. Frecuencia de muestra / sólo a 44,1 kHz
2. Intervalo de bit / dentro de los 96 – 192 kbps
3. El formato físico CD-R debería ser "ISO 9660"
4. Si graba archivos en MP3 utilizando el software que no pueda crear un SISTEMA DE ARCHIVO, por ejemplo "Direct-CD", es imposible reproducir archivos en MP3. Por tanto, se recomienda utilizar "Easy-CD Creator", que crea un sistema de archivo ISO9660.
5. Una sesión de disco requiere archivos en MP3 en la primera pista. Si no hay un archivo MP3 en la primera pista, no puede reproducir archivos MP3. Si quiere reproducir archivos MP3, formatee todos los datos del disco o utilice uno nuevo.
6. No se recomienda la utilización de discos CD-RW. Utilice únicamente discos CD-R terminados.
7. Los archivos se deben nombrar utilizando 8 letras o menos y deben incorporar la extensión ".mp3" ejemplo, "*****.MP3".
8. No utilice caracteres especiales como "_?!><+*}{[@];;V,," etc.
9. El número total de archivos del disco debe ser menor a 200.
10. Utilice discos CD-R de 74 minutos (650 M). No utilice software CD-R de 80 minutos (700 M).

Este DVD requiere discos/grabaciones que cumplan determinados estándares técnicos para lograr una calidad de reproducción óptima. Los DVD pregrabados se configuran automáticamente conforme a estos estándares. Existen muchos tipos de formatos de disco grabables (incluyendo CD-R que contenga archivos M3).

Los clientes deben observar que se necesita una autorización para descargar archivos y música en MP3 de Internet. Nuestra compañía no tiene derechos para conceder esta autorización. La autorización siempre la debe conceder el propietario del copyright.

Resolución de averías

Compruebe la guía siguiente para averiguar las posibles causas de un problema antes de llamar a un servicio técnico.

Symptom	Causa	Corrección
No hay alimentación.	<ul style="list-style-type: none"> El cable de alimentación está desenchufado. 	<ul style="list-style-type: none"> Enchufe el cable en la toma de pared.
Está encendido pero el DVD no funciona.	<ul style="list-style-type: none"> No se ha introducido un disco. 	<ul style="list-style-type: none"> Introduzca un disco (compruebe que el indicador de DVD o CD de la pantalla DVD está iluminado).
No hay imagen.	<ul style="list-style-type: none"> El TV no está preparado para recibir la salida de señal de DVD. 	<ul style="list-style-type: none"> Seleccione el modo de entrada de vídeo apropiado en la TV de modo que la imagen del reproductor de DVD aparezca en la pantalla del televisor.
	<ul style="list-style-type: none"> El cable de vídeo no se ha conectado correctamente. 	<ul style="list-style-type: none"> Conecte el cable de vídeo en los jacks.
	<ul style="list-style-type: none"> El televisor está desenchufado. 	<ul style="list-style-type: none"> Encienda el televisor.
No hay sonido o tan sólo se oye un sonido de muy bajo nivel .	<ul style="list-style-type: none"> El equipo conectado con el cable de audio no está configurado para recibir la salida de señal de DVD. 	<ul style="list-style-type: none"> Seleccione el modo de entrada correcto del receptor de audio para poder escuchar el sonido del reproductor de DVD.
	<ul style="list-style-type: none"> Los cables de audio no se han conectado correctamente. 	<ul style="list-style-type: none"> Conecte el cable de audio en los jacks.
	<ul style="list-style-type: none"> El equipo conectado con el cable de audio está desenchufado. 	<ul style="list-style-type: none"> Encienda el equipo conectado al cable de audio.
	<ul style="list-style-type: none"> El cable de conexión de audio está dañado. 	<ul style="list-style-type: none"> Reemplácelo por uno nuevo .
La imagen es mala.	<ul style="list-style-type: none"> El disco está sucio. 	<ul style="list-style-type: none"> Limpie el disco.
El reproductor de DVD no comienza la reproducción.	<ul style="list-style-type: none"> No se ha introducido un disco. 	<ul style="list-style-type: none"> Introduzca un disco. (Compruebe que el indicador de DVD, o audio CD de la pantalla DVD está iluminado.)
	<ul style="list-style-type: none"> Se ha introducido un disco irreproducible. 	<ul style="list-style-type: none"> Introduzca un disco reproducible. (Compruebe el color del disco, sistema de color y código regional).
	<ul style="list-style-type: none"> El disco se ha colocado invertido 	<ul style="list-style-type: none"> Ponga el disco con el lado de reproducción hacia abajo.
	<ul style="list-style-type: none"> El disco no está colocado en la guía. 	<ul style="list-style-type: none"> Ponga el disco en la bandeja correctamente colocado en la guía.
	<ul style="list-style-type: none"> El disco está sucio. 	<ul style="list-style-type: none"> Limpie el disco.
	<ul style="list-style-type: none"> Hay un menú en la pantalla del televisor 	<ul style="list-style-type: none"> Pulse el botón SET-UP para apagar el menú de la pantalla.
	<ul style="list-style-type: none"> Se ha seleccionado el nivel de clasificación. 	<ul style="list-style-type: none"> Cancele la función de clasificación o cambie el nivel de clasificación.
Se oye fuerte zumbido o ruido.	<ul style="list-style-type: none"> Los tomacorrientes y enchufes están sucios 	<ul style="list-style-type: none"> Límpielos con un paño ligeramente húmedo con alcohol.
	<ul style="list-style-type: none"> El disco está sucio. 	<ul style="list-style-type: none"> Limpie el disco.
	<ul style="list-style-type: none"> Los altavoces y componentes están pobremente conectados 	<ul style="list-style-type: none"> Conecte los altavoces y componentes asegurándolos.
	<ul style="list-style-type: none"> El receptor de DVD está demasiado cerca de la TV. 	<ul style="list-style-type: none"> Mueva su televisor lejos de los componentes de audio.



Resolución de averías (continuación)

Symptom	Causa	Corrección
La grabación no es posible.	• Los componentes están conectados incorrectamente .	• Conecte los componentes correctamente.
	• La fuente está seleccionada correctamente.	• Seleccione la fuente con el Botón FUNCTION (CD/DVD, VÍDEO 1, VÍDEO 2 o sintonía).
Las estaciones de radio no pueden ser sintonizadas	• La antena se encuentra en una posición o con una conexión incorrecta.	• Asegure la conexión de las antenas.
	• La fuerza de la señal de las estaciones de radio es muy débil	• Ajuste las antenas y conecte una antena externa si fuera necesario.
	• Ninguna estación ha sido presintonizada o se han borrado aquellas que lo estaban (cuando se realizaba la sintonía por barrido de las estaciones presintonizadas).	• Sintonice manualmente las estaciones.
		• Presintonice las estaciones (página 18).
El mando a distancia no funciona correctamente.	• El mando a distancia no está orientado hacia el sensor remoto del reproductor de DVD.	• Dirija el mando a distancia al sensor remoto del reproductor de DVD.
	• El mando a distancia está demasiado lejos del reproductor de DVD.	• Utilice el mando a distancia dentro de una distancia de 7 metros.
	• Hay un obstáculo en el recorrido del mando a distancia y el reproductor de DVD	• Retire el obstáculo.
	• Las pilas del mando a distancia están agotadas.	• Cambie las pilas por otras nuevas.

Lista de código de idioma

Introduzca el número de código adecuado para las configuraciones iniciales "Disc Audio" (Audio del disco), "Disc Subtitle" (Subtítulo del disco) y "Disc Menu" (Menú del disco) (Consulte la página 16).

Código	Idioma	Código	Idioma	Código	Idioma	Código	Idioma
6565	Afar	7079	Faraoes	7678	Lingala	8375	Eslovaco
6566	Abjasio	7082	Francés	7679	Laosiano	8376	Esloveno
6570	Africaans	7089	Frisio	7684	Lituano	8377	Samoano
6577	Amhárico	7165	Irlandés	7686	Latvio, letón	8378	Shona
6582	Árabe	7168	Gaélico escocés	7771	Madagascarí	8379	Somalí
6583	Assamés	7176	Gallego	7773	Maorí	8381	Albano
6588	Aimará	7178	Guaraní	7775	Macedonio	8382	Servio
6590	Azerbaiyaní	7185	Gujarati	7776	Malayalam	8385	Sudanes
6665	Bashkir	7265	Hausa	7778	Mongol	8386	Sueco
6669	Bielorruso	7273	Hindi	7779	Moldavo	8387	Suahili
6671	Búlgaro	7282	Croata	7782	Marathi	8465	Tamil
6672	Biharí	7285	Húngaro	7783	Malayo	8469	Telugu
6678	Bengalí	7289	Armenio	7784	Maltés	8471	Tajik
6679	Tibetano	7365	Interlengua	7789	Birmanio	8472	Tailandés
6682	Bretón	7378	Indonesio	7865	Nauru	8473	Tigriña
6765	Catalán	7383	Islandés	7869	Nepalí	8475	Turcomano
6779	Corso	7384	Italiano	7876	Neerlandés	8476	Tagalo
6783	Checo	7387	Hebreo	7879	Noruego	8479	Tongano
6789	Galés	7465	Japonés	7982	Oriya	8482	Turco
6865	Danés	7473	Judío	8065	Punjabi	8484	Tártaro
6869	Alemán	7487	Javanés	8076	Polaco	8487	Twi
6890	Bhutaní	7565	Georgiano	8083	Pashto, Pushto	8575	Ucraniano
6976	Griego	7575	Kazaco	8084	Portugués	8582	Urdu
6978	Inglés	7576	Groenlándico	8185	Quechua	8590	Uzbeko
6979	Esperanto	7577	Camboyano	8277	Retorromano	8673	Vietnamita
6983	Español	7578	Kannada	8279	Rumano	8679	Volapük
6984	Estonio	7579	Coreano	8285	Ruso	8779	Uolof
6985	Vasco	7583	Kashmiri	8365	Sánscrito	8872	Xhosa
7065	Persa	7585	Kurdo	8368	Sindhi	8979	Yoruba
7073	Finés	7589	Kirguís	8372	Servocroata	9072	Chino
7074	Fijiano	7665	Latín	8373	Singhalés	9085	Zulú

Lista de código de país

Introduzca el número de código adecuado para las configuraciones iniciales "Código de país" (Consulte página 17).

Código País	Código País	Código País	Código País
AD	Andorra	LC	Santa Lucía
AE	Emiratos Árabes Unidos	LI	Liechtenstein
AF	Afganistán	LK	Sri Lanka
AG	Antigua y Barbuda	LR	Liberia
AI	Anguila	LS	Lesotho
AL	Albania	LT	Lituania
AM	Armenia	LU	Luxemburgo
AN	Antillas Holandesas	LV	Latvia
AO	Angola	LY	Libia
AQ	Antártida	MA	Marruecos
AR	Argentina	MC	Mónaco
AS	Samoa Americana	MD	Moldavia
AT	Austria	MG	Madagascar
AU	Australia	MH	Islas Marshall
AW	Aruba	MK	Macedonia
AZ	Azerbaiján	ML	Mali
BA	Bosnia-Herzegovina	MM	Myanmar
BB	Barbados	MN	Mongolia
BD	Bangladesh	MO	Macau
BE	Bélgica	MP	Islas Marianas del Norte
BF	Burkina Faso	MQ	Martinique (French)
BG	Bulgaria	MR	Mauritania
BH	Bahrain	MS	Montserrat
BI	Burundi	MT	Malta
BJ	Benin	MU	Mauricio
BM	Islas	MV	Maldiva
BN	Brunei Darussalam	MW	Malawi
BO	Bolivia	MX	México
BR	Brasil	MY	Malasia
BS	Bahamas	MZ	Mozambique
BT	Bután	NA	Namibia
BV	Isla Bouvet	NC	Nueva Caledonia (Francesa)
BW	Botswana	NE	Nigeria
BY	Bielorrusia	NF	Islas Norkfolk
BZ	Belice	NG	Nigeria
CA	Canadá	NI	Nicaragua
CC	Islas Cocos (Keeling)	NL	Países Bajos
CF	República Africana Central	NO	Noruega
CG	Congo	NP	Nepal
CH	Suiza	NR	Nauru
CI	Costa de Marfil	NU	Niue
CK	Islas Cook	NZ	Nueva Zelanda
CL	Chile	OM	Omán
CM	Camerún	PA	Panamá
CN	China	PE	Perú
CO	Colombia	PF	Polinesia (French)
CR	Costa Rica	PG	Papua Nueva Guinea
CS	Antigua Checoslovaquia	PH	Filipinas
CU	Cuba	PK	Paquistán
CV	Cabo Verde	PL	Polonia
CX	Islas Christmas (Islas Navidad)	PM	San Pedro y Miguelón
CY	Chipre	PN	Isla Pitcaim
CZ	República Checa	PR	Puerto Rico
DE	Alemania	PT	Portugal
DJ	Djibouti	PW	Palau
DK	Dinamarca	PY	Paraguay
DM	Dominica	QA	Qatar
DO	República Dominicana	RE	Reunión (Francesa)
DZ	Algeria	RO	Rumanía
EC	Ecuador	RU	Federación Rusa
EE	Estonia	RW	Ruanda
EG	Egipto	SA	Arabia Saudí
EH	Sahara Oriental		
ER	Eritrea		
ES	España		
ET	Etiopía		
FI	Finlandia		
FJ	Islas Fidji		
FK	Islas Malvinas		
FM	Micronesia		
FO	Islas Feroe		
FR	Francia		
FX	Francia (Territorio Europeo)		
GA	Gabón		
GB	Gran Bretaña		
GD	Granada		
GE	Georgia		
GF	Guayana Francesa		
GH	Ghana		
GI	Gibraltar		
GL	Groenlandia		
GM	Gambia		
GN	Guinea		
GP	Guadalupe (French)		
GQ	Guinea Ecuatorial		
GR	Grecia		
GS	S. Georgia y S. Sandwich Bermuda		
GT	Guatemala		
GU	Guam (EEUU)		
GW	Guinea Bissau		
GY	Guyana		
HK	Hong Kong		
HM	Islas Heard y McDonald		
HN	Honduras		
HR	Croacia		
HT	Haití		
HU	Hungría		
ID	Indonesia		
IE	Irlanda		
IL	Israel		
IN	India		
IO	Territorio del Océano Hindú Británico		
IQ	Iraq		
IR	Irán		
IS	Islandia		
IT	Italia		
JM	Jamaica		
JO	Jordán		
JP	Japón		
KE	Kenia		
KG	Kirguizistán		
KH	Cambodia		
KI	Kiribati		
KM	Comoros		
KN	San Kits y Nevis Angula		
KP	Corea del Norte		
KR	Corea del Sur		
KW	Kuwait		
KY	Islas Caimán		
KZ	Kazakistán		
LA	Laos		
LB	Libano		
SB	Islas Salomón		
SC	Seychelles		
SD	Sudán		
SE	Suecia		
SG	Singapur		
SH	Santa Helena		
SI	Eslovenia		
SJ	Islas Svalbard y Jan Mayen		
SK	República de Eslovaquia		
SL	Sierra Leona		
SM	San Marino		
SN	Senegal		
SO	Somalia		
SR	Suriname		
ST	Santo Tomé y Príncipe		
SU	Antigua URSS		
SV	El Salvador		
SY	Siria		
SZ	Swazilandia		
TC	Islas Caicos y Turcos		
TD	Chad		
TF	Territorios del Sur Francés		
TG	Togo		
TH	Tailandia		
TJ	Tadjikistán		
TK	Tokelau		
TM	Turkmenistán		
TN	Tunez		
TO	Tonga		
TP	Timor del Este		
TR	Turquía		
TT	Trinidad y Tobago		
TV	Tuvalu		
TW	Taiwán		
TZ	Tanzania		
UA	Ucrania		
UG	Uganda		
UK	Reino Unido		
UM	Islas periféricas de EEUU menor		
US	Estados Unidos		
UY	Uruguay		
UZ	Uzbekistán		
VA	Estado de la Ciudad del Vaticano		
VC	San Vicente y Granadinas		
VE	Venezuela		
VG	Islas Virgen (Británicas)		
VI	Islas Virgen (EEUU)		
VN	Vietnám		
VU	Vanuatu		
WF	Islas Wallis y Fortuna		
WS	Samoa		
YE	Yemen		
YT	Mayotte		
YU	Yugoslavia		
ZA	Sudáfrica		
ZM	Zambia		
ZR	Zaire		
ZW	Zimbabwe		

Especificaciones

[General]	Tipo de corriente	AC 220-240V, 50/60Hz		
	Consumo de energía	80 Vatios		
	Peso	4.6 kg		
	Dimensiones externas (Ancho x Alto x Largo)	360 x 72 x 350 mm		
	Condiciones de operación	Temperatura: desde 5°C hasta 35°C, Estado de operación: Horizontal		
	Humedad para operación	5% a 85%		
[CD/DVD]	Láser	Semiconductor láser, longitud de onda 650 nm		
	Sistema de señal	PAL 625/50, NTSC 525/60		
	Banda de frecuencias (audio)	4 Hz a 20 kHz		
	Proporción de señal a ruido (audio)	Más de 75 dB (1 kHz, NOP, 20 kHz LPF/Filtro-A)		
	Gama dinámica (audio)	Más de 70 dB		
	Distorsión armónica (audio)	0.5 % (1 kHz, con 12W) (20 kHz LPF/Filtro-A)		
[Video]	Entrada de vídeo	1.0 V (p-p), 75 Ω, sync. negativa, conector RCA		
	Salida de vídeo	1.0 V (p-p), 75 Ω, sync. negativa, conector RCA		
	Salida de S-vídeo	(Y) 1.0 V (p-p), 75 Ω, sinc. negativa, Mini DIN 4-clavijas x 1 (C) 0.3 V (p-p), 75 Ω		
	Salida de component video	(Y) 1.0 V (p-p), 75 Ω, negativa sync., conector RCA x 1 (Pb)/(Pr) 0.7 V (p-p), 75 Ω		
[Sintonizador]	FM	Margen de sintonización	87.5 - 108 MHz	
		Frecuencia intermedia	10.7 MHz	
		Índice de ruido	60 dB	
	AM (MW)	Respuesta de frecuencia	150 - 10,000 Hz	
		Margen de sintonización	522 - 1,611 kHz	
		Frecuencia intermedia	450 kHz	
[Amplificador]	Modo estéreo	50W + 50W (8 Ω at 1 kHz, THD 10 %)		
	Modo envolvente (* Dependiendo de la configuración del modo de sonido y de la fuente, puede no haber salida de sonido.)	Frontal: 50W + 50W (THD 10 %) Central*: 50W Envolvente*: 50W + 50W (8Ω a 1 kHz, THD 10 %) Subwoofer*: 80W (4Ω a 30 Hz, THD 10 %)		
	Entradas	VÍDEO 1, VÍDEO 2, ÓPTICO AUDIO		
	Salidas	VÍDEO 1 (SALIDA AUDIO) : 2 V WOOFER: 2 V AURICULARES: (32 Ω, 0.9W)		
[Altavoces]		Altavoz satélite (FE-5620TE)	Subwoofer pasivo (FE-5620WE)	
	Tipo	2 vía 2 altavoz	1 vía 1 altavoz	
	Impedancia	8 Ω	4 Ω	
	Respuesta de frecuencia	110 - 40,000 Hz	40 - 1,500 Hz	
	Nivel de presión de sonido	83 dB/W (1m)	82 dB/W (1m)	
	Potencia de entrada estimada	50W	80 W	
	Potencia máx. de entrada	100 W	160 W	
	Dimensiones netas (ancho x alto x profundo)	100 x 147 x 127.5 mm	200 x 425 x 381 mm	
Peso neto	0.92 kg	7.06kg		
Accesorios incluidos]	• Cable de Audio	1	• Cable de vídeo	1
	• Altavoces	6	• Cables de altavoz	5
	• Control remoto	1	• Baterías (AAA)	2
	• Antena de aro AM	1	• Antena FM	1
	• Adaptador SCART-RCA	1		

* Los diseños y especificaciones están sujetos a cambios sin previo aviso.