



جهاز الغسالة دليل المالك

الموديلات : دبليو تي- آر ١٠٧١ تي بي
دبليو تي- آر ١٣٧١ تي بي

الرجاء قراءة هذا الدليل بعناية قبل تشغيل الغسالة.
واحتفظ به كمرجع في المستقبل.
سجل اسم الموديل ورقمته لجهاز الغسالة.
وابلغ هذه المعلومات لوزعك عند طلب الخدمات.

يرجى قراءة هذه التعليمات

داخل هذه التعليمات، تجد عددا كبيرا من اللوحات المفيدة حول كيفية تشغيل جهاز الغسالة والصيانة بشكل مناسب. العناية القليلة فقط بالجهاز تمكنك من توفير الكثير وقتا ومالا طوال عمر جهاز الغسالة. وتجد الحلول الكثيرة حول المشاكل العادية البسيطة في جزء تحرى الخلل وإصلاحه. اذا راجعت اللوحات الموجودة في جدول تحرى الخلل وإصلاحه أولا، قد لا تحتاج الى الاتصال الهاتفي لطلب الخدمات مطلقا.

٤	المقدمة	الغسالة
٥	مزايا الغسالة	الغسالة
٦	الإجراءات الاستعدادية قبل الغسيل	قبل البدء بالغسيل
	استخدام الماء ومسحوق الغسيل ومادة التبييض	
٧	وملين القماش	
١٠	وظيفة كل زر من الأزرار	
١٢	الغسيل الرقيق	برامج الغسيل
١٢	الغسيل الصوفي	
١٢	الغسيل العادي	
١٢	الغسيل السريع	
١٢	غسيل الجينز	
١٢	الغسيل الناعم	
١٤	طريقة الغسيل الاختياري	الوظائف الاختيارية الإضافية
١٥	تأجيل تشغيل الغسيل	
١٦	الوظائف المفيدة الأخرى	
١٧	التركيب والاستواء	التركيب
١٨	توصيل خرطوم تزويد الماء	
١٩	توصيل خرطوم التصريف	
٢٠	التنظيف	العناية والصيانة
٢٢	تحرى الخلل وإصلاحه	تحرى الخلل وإصلاحه
٢٥	المواصفات	المواصفات

جهاز غسالة دي دي بالحلة القوية لا يعمل مع الغطاء المفتوح. اذا كان الغطاء مفتوحا أثناء دوران الغسيل، دوران الشطف ودوران التجفيف، يتوقف جهاز الغسالة عن العمل أوتوماتيكيا.



التحكم العقلي

- المشعر الداخلي بحمل الملابس يعرف حمل الملابس ومقداره أوتوماتيكيا ويضبط الكمبيوتر الصغير أفضل وضعية للغسيل مثل مستوى الماء الأفضل ووقت الغسيل الأفضل.
- تم اتخاذ تكنولوجيا متطورة في نظام التحكم الكهربائي هذا يضمن أفضل نتيجة للغسيل.



غسيل دي دي بالحلة القوية

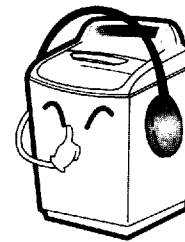
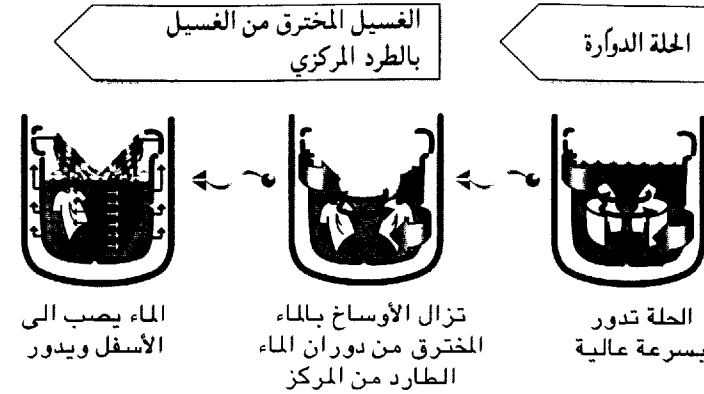

نظام القيادة المباشرة بالضجيج المنخفض

- موتور BLDC المتقدم يدور الحوض مباشرة بدون حزام وكلتش بحيث يخفض الضجيج من الغسالة.
- جهاز الغسالة يضبط أفضل سرعة وفقا لنوع القماش في الحوض.

حوض الغسيل من الفولاذ الذي لا يصدأ

- التسنيئات في حوض الغسيل من الفولاذ الذي لا يصدأ مع تحريك دوران الماء تسمح الملابس بلطف وتحسن كفاءة الغسيل.

اقرأ جميع التعليمات قبل تشغيل الجهاز.

تنبيه! من أجل سلامتك، تعليمات هذا الدليل لا بد من تتبعها لتخفيف خطر الاحتراق أو الانفجار، أو الصدمات الكهربائية، أو لمنع حدوث ضرر وجرح شخصي أو خسارة في الحياة.

سلامة مستخدم الجهاز

تحت الأحوال المعينة، قد يحدث غاز الهيدروجين من الماء الحار في حالة أن الماء الحار لا يستخدم لمدة أسبوعين أو أكثر. قد يتفجر غاز الهيدروجين تحت هذه الأحوال.

إذا لم يستخدم الماء الحار لمدة أسبوعين أو أكثر، افتح حنفية الماء الحار لمدة بضع دقائق لتجنب ضرر أو جرح بسبب فتح حنفيات الماء الحار. افعل نفس الإجراءات قبل تشغيل أي جهاز كهربائي موصول بنظام الماء الحار. هذه الإجراءات البسيطة تسمح لك بتجنب غاز الهيدروجين الناشئ.

لا تدخن أو تستخدم اللهب أو جهاز أثناء هذه الإجراءات لان الغاز قابل للاشتعال.

التركيب المناسب

- ركب الجهاز أو احفظه في مكان لا يتعرض لدرجة البرودة التي تصل الى درجة التجميد أو للرطوبة.
- التوصيل الأرضي المناسب لجهاز الغسالة للتأكد من رموز التحكم والمؤشرات.
- لا بد من عدم تسديد الفتحات في التحت بالسجادة في حالة تركيب جهاز الغسالة على الأرضية المغطاة بالسجادة.
- لا بد من وضع الجهاز بحيث قابسه يصل الى مخرج التيار الجداري.

مكان الغسالة

- ضع جهاز الغسالة بحيث يكون تحته وحوله خاليا من الأشياء القابلة للاحتراق مثل الكتان، الورق، السجادة، المواد الكيميائية ... الخ.
- خذ عناية شديدة في حالة تشغيل هذا الجهاز من قبل الأطفال أو قريبا منهم. ولا تسمح للأولاد باللعب على الجهاز أو معه أو داخله أو أي جهاز آخر.
- ركب جهاز الغسالة بعيدا عن الاحتراق أو أي مصدر الحرارة.

عند استخدام الغسالة

- استخدم هذا الجهاز للغرض المبين في دليل المالك فقط.
- لا تدخل يدك في حوض الغسيل أثناء عمليات الغسيل. انتظر حتى يتوقف جهاز الغسالة تماما قبل فتح الغطاء.
- لا تمزج مادة التبييض الكلوري بماء النشادر أو الحمض مثل الخل و/أو مزيل الصدأ. المزيج من المواد الكيميائية المختلفة قد يؤدي الى غاز مسمم قد يؤدي الى إحداث الوفاة.
- لا تغسل أو لا تجفف الملابس التي يتم تنظيفها، وغسلها، ونقعها أو تلوينها بالأشياء القابلة للاحتراق أو الانفجار (مثل الشمع، والزيت، والدهان، والغازولين، ومزيل الشحم، ومذيبات تنظيف الملابس، والكبروسين ... الخ) التي قد تشتعل أو تنفجر. لا تضيف هذه الأشياء الى الماء للغسيل. لا تستخدم أو لا تضع هذه الأشياء حول جهاز الغسالة أو حوض التجفيف أثناء العملية.
- استخدم هذا الجهاز للغرض المبين في دليل المالك فقط. لا تدخل يدك في حوض الغسيل أثناء عمليات الغسيل. انتظر حتى يتوقف جهاز الغسالة تماما قبل فتح الغطاء.
- لا تمزج مادة التبييض الكلوري بماء النشادر أو الحمض مثل الخل و/أو مزيل الصدأ. المزيج من المواد الكيميائية المختلفة قد يؤدي الى غاز مسمم قد يؤدي الى إحداث الوفاة.
- لا تغسل أو لا تجفف الملابس التي يتم تنظيفها، وغسلها، ونقعها أو تلوينها بالأشياء القابلة للاحتراق أو الانفجار (مثل الشمع، والزيت، والدهان، والغازولين، ومزيل الشحم، ومذيبات تنظيف الملابس، والكبروسين ... الخ) التي قد تشتعل أو تنفجر. لا تضيف هذه الأشياء الى الماء للغسيل. لا تستخدم أو لا تضع هذه الأشياء حول جهاز الغسالة أو حوض التجفيف أثناء العملية.

في حالة عدم الاستخدام

- اغلق حنفية الماء لضمان ضغط الماء في الخرطوم والصمام ولتقليل تسرب ماء في حالة حدوث كسر أو تمزق. تأكد من حالة خرطوم توريد الماء؛ لا بد من تبديل الخرطوم كل 5 سنوات.
- قبل إصلاح الغسالة، أو نقلها إلى مركز الخدمات، ازل غطاء الغسالة لمنع الأطفال من اختباثهم في الداخل.

اقرأ واتبع هذه التعليمات من أجل السلامة بعناية.

احتفظ بهذه التعليمات.

الجسم

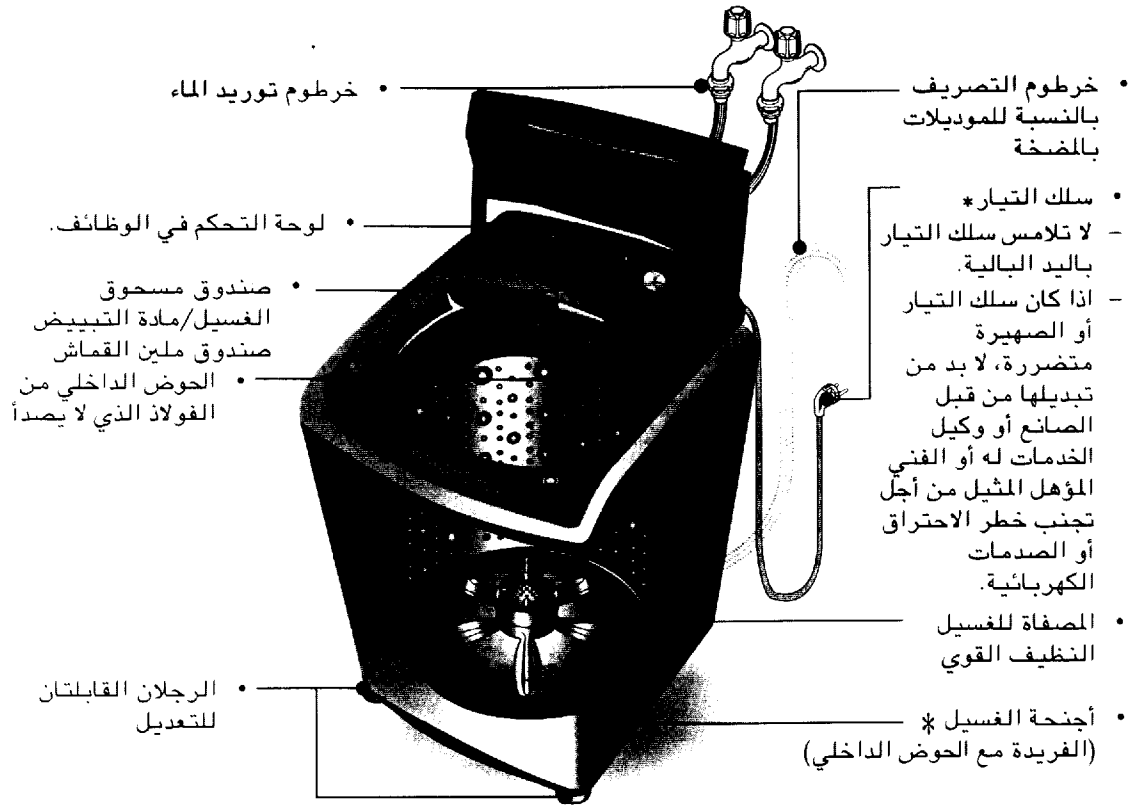

التوابع

خرطوم تصريف الماء

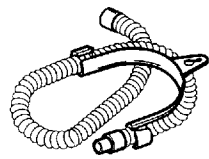

خرطوم توريد الماء

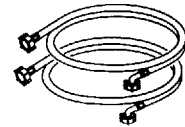

قطعتان لكل من الماء البارد والماء الحار

ملاحظة

الأجزاء في الشكل مع علامة "*" قد تختلف حسب الموديل.

خذ العناية عن الرغبات

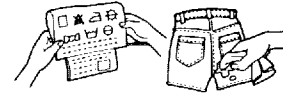

* انظر في الرقعة الموجودة في الملابس. هذه تعلمك حول مكونات القماش للملابس وكيفية غسلها.
افرز الملابس الى الملابس التي يمكنك غسلها بنفس دوران الغسيل ودرجة حرارة الماء وسرعة التجفيف.

الفرز

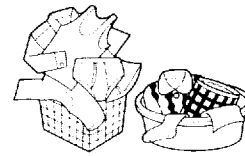

للحصول على أفضل نتيجة ، لا بد من غسل الملابس المختلفة بالطرق المختلفة.

- الوسخ (ثقيل، عادي ، خفيف)
- اللون (الأبيض ، اللون الفاتح، اللون الغامق)
- الفرز الملابس البيضاء عن الملابس الملونة .
- الفرز الملابس التي تنتج النسيل والملابس التي تجمع النسيل (التي تنتج النسيل وتجمعه)
- الفرز الملابس حسب مستوى الوسخ
- الملابس التي تنتج النسيل
- الملابس التي تجمع النسيل
- ملابس ذات زئير النسيج ، شنيل، منشفة ، ديابر
- اصطناعي ، قماش مخملي الزغب، ضغط دائم، أهدية

الفحص قبل وضع الملابس في الحوض

- افحص جميع الجيوب للتأكد من تفرغها. الأشياء مثل المسامير مشبك الشعر ، عود الثقاب ، الأقلام، القطع المعدنية والمفاتيح قد تؤدي الى إحداث ضرر في كل من جهاز الغسالة والملابس.
- تثبيت السحاب ، والزر والحبل للتأكد من عدم تعليقها بالملابس الأخرى.
- إصلاح أي ملابس متمزقة أو رخوة الأزرار. المزق أو الفتحات قد تصبح كبيرة أثناء عملية الغسيل.
- ازل أي اسلاك متدلية من صديريه التديين لأنها قد تؤدي الى إحداث ضرر في جهاز الغسالة والملابس.
- ازل الغبار والوسخ أولاً .
- تأكد مما إذا كانت الملابس قابلة للغسيل بالماء أم لا .
- تأكد من تعليمات الغسيل للملابس.

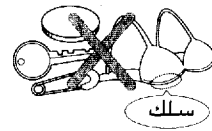

سلك

الحمل

لا تغسل القماش المحتوية على الأشياء القابلة للاشتعال (الشمع، سائل التنظيف ... الخ). كمية حمل الملابس

مستوى الماء يغطى الملابس فقط. اضبط كمية الحمل حسب الملابس. ضع الملابس في الحوض بشكل غير مشدد لا يزيد عن أعلى مستوى من فتحات حوض الغسيل. لإضافة الملابس بعد البدء بالتشغيل، اضغط على زر التشغيل لإيقاف الجهاز عن العمل واطمس الملابس التي تريد إضافتها . اغلق الغطاء واضغط على زر التشغيل مرة أخرى لإعادة التشغيل.

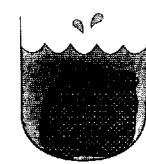

الملابس الخفيفة وكبيرة الحجم
الملابس مثل الملابس بالزغب والملابس الصوفية هي خفيفة الوزن وكبيرة الحجم وسهلة الطفو. لذلك استخدم شبكة نيلونية لغسيل هذه الملابس بالكمية القليلة من الماء. إذا كانت الملابس طافية أثناء دوران الغسيل، قد تتضرر . استخدم مسحوق الغسيل المذاب لمنع تجليط مسحوق الغسيل.

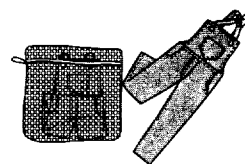

الملابس الطويلة
استخدم شبكة نيلونية للملابس الطويلة والرقيقة. بالنسبة للملابس ذات الحبل الطويل أو الملابس الطويلة ، هذه الشبكة تمنع تشابك الملابس أثناء الغسيل.

ثبت السحاب أو الأزرار للملابس قبل الغسيل.

* شبكة نيلونية غير متوفرة مع جهاز الغسالة من إل جي.

مستوى الماء

- جهاز الغسالة يكشف كمية الملابس او توماتيكيا، ثم يختار مستوى الماء وكمية مناسبة من مسحوق الغسيل.
- عند اختيار برنامج غسيل، يتبين مستوى الماء وكمية من مسحوق الغسيل (مطلوبة للغسيل) على لوحة التحكم.
- عند كشف مستوى الماء او توماتيكيا، قد يحتلف مستوى الماء حسب كمية الملابس انتظر حتى يتبين مستوى الماء على لوحة التحكم.



ملاحظة

- عند اختيار دوران الغسيل ، دوران الغسيل/الشطف أو دوران الشطف فقط ، بعد الانتهاء من الغسيل لا يتم التصريف .
- إذا أردت التصريف، اضغط على زر SPIN (التجفيف) وانتظر حتى يتم التصريف من الحوض تماما. ثم اضغط على زر التشغيل/التوقف المؤقت.
- إذا لم تختَر مستوى الماء، يتم اختيار المستوى المتوسط او توماتيكيا.
- إذا اخترت دوران الشطف فقط، يبدأ الجهاز بهذا الدوران من توريد الماء.
- قد يورد جهاز الغسالة أحيانا أثناء دوران المضخة النابضة. هذا للاحتفاظ لمستوى الماء بسبب رخو شرك من الهواء في الملابس.

درجة حرارة الماء

- يمكنك تغيير درجة حرارة الماء بالضغط على زر درجة حرارة الماء. (الاختياري حسب الموديل)
- درجة حرارة الماء تؤثر على فاعلية جميع مكونات الملابس فنتائج الغسيل. نوصى بدرجة حرارة الماء :

الحار : ٥٠ - ٦٠ م (١٢٠ - ١٤٠ ف)

الملابس البيضاء ، الدياير، الملابس التحتية ، الملابس الثقيلة الوسخ، الملابس الثابتة اللون

الدافئ : ٣٠ - ٤٠ م (٨٥ - ١٠٥ ف)

معظم الملابس

البارد * ١٨ - ٢٤ م (٦٥ - ٧٥ ف)

الملابس الفاتحة اللون جدا بالوسخ الخفيف.

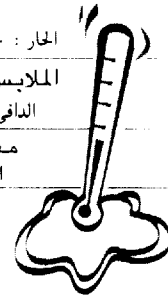

* عند الغسيل بالماء البارد ، الخطوات الإضافية ليست ضرورية :

- اضبط كمية مسحوق الغسيل واذب المسحوق بالماء الدافئ أولاً .
- اغسل البقع والأوساخ غسيلا أولاً
- انقع الملابس الثقيلة الوسخ
- استخدم مادة التبييض المناسبة

- درجة الحرارة أقل من ١٨ م (٦٥ ف) لا تؤثر على مكونات الملابس وقد تؤدي الى إحداث النسيل ، الثقل ، الغسيل غير النظيف ... الخ. بالإضافة إلى ذلك، صانع مسحوق الغسيل ورقعات العناية تحدد درجة حرارة الماء ما بين ٢٦ و ٢٩ م (٨٠ - ٨٥ ف).
- إذا كانت درجة حرارة الماء في الحوض باردة جدا عند وضع يدك في الماء، لا يعمل مسحوق الغسيل وينظف الملابس بشكل فاعل.

اختيار المنتج المناسب للغسيل الصحيح

- نوصي بأن استخدام مسحوق الغسيل المحلي، (مسحوق الغسيل، سائل الغسيل، أو مسحوق الغسيل المكثف). لا بد من عدم استخدام الرقاقة من الصابون أو حبوب الصابون في جهاز الغسالة. في حالة غسيل الملابس الصوفية، لا تنس استخدام مسحوق الغسيل المناسب للملابس الصوفية.

كمية مسحوق الغسيل

- اتبع التعليمات المبينة في علبة مسحوق الغسيل. استخدام كمية قليلة جدا من المسحوق يؤدي الى مشكلة غسيل عادية. استخدم كمية أكثر من مسحوق الغسيل اذا غسلت بالماء الصلب والملابس الكثيرة، والملابس المتوسخة بالزيت والشحم أو بدرجة حرارة الماء المنخفضة.
- الكمية المناسبة من مسحوق الغسيل تختلف حسب درجة الوسخ للملابس (الجين والملابس العملية قد تحتاج الى مسحوق الغسيل الأكثر بينما منشفة الاستحمام تحتاج عادة الى مسحوق الغسيل الأقل).
- بالنسبة لسائل الغسيل أو مسحوق الغسيل المكثف، اتبع التعليمات المبينة في علبة مسحوق الغسيل.

ملاحظة

للتأكد من أنك تستخدم الكمية المناسبة من مسحوق الغسيل، ارفع غطاء جهاز الغسالة أثناء عملية الغسيل. وهناك طبقة خفيفة من الرغوة على سطح الماء. ويبدو أن الرغوة الكثيرة جيدة ولكنها لا تساهم في تنظيف الملابس. ولا رغوة تعني أن كمية مسحوق الغسيل غير كافية لغسيل الملابس: الوسخ والانسيل قد يبقى في الملابس أو جهاز الغسالة.

تنبيه

إذا استخدمت كمية مفرطة من مسحوق الغسيل، لا يجري الشطف شطفا نظيفا وكافيا. كما أن هذا قد يؤدي الى تلويث البيئة، فاستخدمه مناسباً.

وضع مسحوق الغسيل

- لا بد من إذابة بعض الأنواع من مسحوق الغسيل قبل وضعه في جهاز الغسالة للحصول على أفضل نتائج للغسيل. تأكد من التعليمات المبينة في علبة مسحوق الغسيل.

إذا استخدمت مسحوق الغسيل لا بد من إذابة مسحوق الغسيل بالماء الحار جداً تماماً قبل وضع مسحوق الغسيل في الماء الدافئ أو الماء الحار للغسيل الحقيقي.

إذابة مسحوق الغسيل بالماء الدافئ أو لا عند الغسيل بالماء البارد تحسن كفاءة الغسيل.

- افتح صندوق مسحوق الغسيل وضع كمية مناسبة من مسحوق الغسيل.

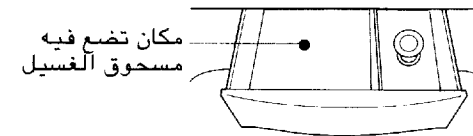

استخدام ملين القماش

نوع المادة القابل للاستخدام

- لا تستخدم ملين القماش المكثف. هذا قد يؤدي الى إحداث بعض مشاكل في الوضع الأوتوماتيكي.
- لمزيد من التفاصيل، راجع تعليمات صانع ملين القماش للاستخدام الصحيح.

وضع ملين القماش



* إذا ملئت الوعاء بملين القماش، قد يفيض الوعاء.

- لا تستخدم ملين القماش مع مسحوق الغسيل. استخدم ملين القماش في دوران الشطف الأخير.
- في حالة استخدام الوعاء، خفف ملين القماش (٣٠ مليلتر) بالماء (٣٠ مليلتر).
- في حالة ملء الوعاء بملين القماش، لا ترش بملين الماء ولا تسكبه. هذا قد يؤدي الى وسخ الملابس.
- لا تصب ملين القماش مباشرة على الملابس. هذا قد يؤدي الى وسخ الملابس.
- اذا صببت ملين القماش، بلل الملابس وامسح باليد مع سائل غسيل الطبق (أو الصابون الناعم) واعد غسيل الملابس.

ملاحظة

يتم إدخال ملين القماش أثناء دوران الشطف الأخير أوتوماتيكياً.

استخدام مادة التبييض

تأكد من التعليمات الخاصة المبينة في رقعة عينة القماش.

نوع مادة التبييض القابل للاستخدام

- استخدم مادة التبييض المؤكسجة.
- لا تستخدم سائل التبييض.
- لمزيد من التفاصيل راجع تعليمات الصانع للاستخدام الصحيح.

وضع مادة التبييض

- افرز الملابس لتبييضها.
- قس مادة التبييض بعناية تبعاً للتعليمات المبينة في العلبة.
- قبل البدء بتشغيل الغسالة، صب الكمية المحددة من مادة التبييض في وعاء مادة التبييض مباشرة.

تنبيه

- لا تصب سائل التبييض غير المخفف على الملابس أو في حوض الغسيل مباشرة. هذا قد يؤدي الى تحويل اللون أو إحداث ضرر في الملابس.
- لا تمزج مادة التبييض الكلورية بماء النشادر أو الحمض مثل الخل و/أو مزيج الصدأ. هذا المزج قد يؤدي الى حدوث الغاز المسمم الذي قد يؤدي الى الوفاة.
- لا تصب سائل التبييض في وعاء مادة التبييض.

<ul style="list-style-type: none"> • يتم اختيار المتوسط عند عدم الاختيار. تتغير الوضعية بالترتيب (الثقيل) الخفيف (المتوسط) كلما ضغطت على الزر. • يستخدم في جميع الدورانات. • يستخدم أثناء الغسيل. 	<ul style="list-style-type: none"> • يستخدم لاختيار مستوى الماء. • يستخدم أثناء دوران الغسيل. • للكمية المناسبة من مسحوق الغسيل اتبع التعليمات لصانع مسحوق الغسيل. 	<ul style="list-style-type: none"> • يضاء - سوف يجري الغسيل • يومض : يجري الغسيل • ينطفئ : انتهى من الغسيل
--	---	---

<ul style="list-style-type: none"> • يدور الضوء حسب سرعة الموتور. 	<ul style="list-style-type: none"> • يستخدم للإشارة الى الوقت المتبقي من جميع عمليات الغسيل أو وقت التأجيل. • في حالة التشغيل غير العادي ، تعرض المؤشرات التالية . PE - المشعر غير العادي بالماء (لا إشعار بمستوى الماء) CE - وضع الملابس المفرط LE - الموتور غير العادي (لا يدور) UE - وضع الملابس غير المتوازن 	<ul style="list-style-type: none"> • يستخدم لتشغيل الجهاز أو توقفه المؤقت عن العمل. • كلما ضغطت على الزر يتناوب (التشغيل) (التوقف المؤقت).
--	--	--

<ul style="list-style-type: none"> • يستخدم في الغسيل الهادئ في الليل. • عند اختيار "التشغيل الهادئ" ، يضاء المؤشر وتنطفئ جميع مؤشرات الدورانات الأخرى.

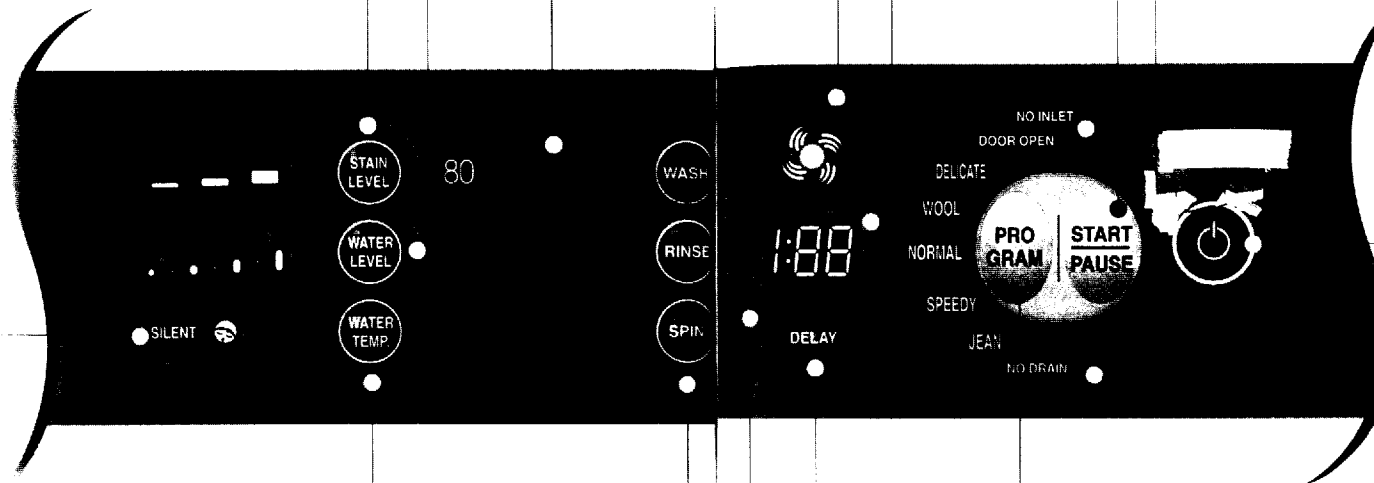

<ul style="list-style-type: none"> • يستخدم لاختيار درجة حرارة الماء أثناء الغسيل. • يستخدم أثناء الغسيل. • الماء الحار والماء البارد للملابس "الصوفية" والملابس "الرقيقة". 	<ul style="list-style-type: none"> • يستخدم لتغيير وقت الغسيل ومرات الشطف ووقت التجفيف. • لتغيير وقت الغسيل ، ومرات الشطف ، ووقت التجفيف أثناء الغسيل، اضغط على زر "التشغيل/ التوقف المؤقت" أولاً لإيقاف الجهاز عن العمل. • الغسيل الناعم يستخدم لإزالة الوسخ القديم أو الوسخ الصلب أكثر فعالية. • يمكنك تغيير وقت الغسيل بعد النقع (٨٠ دقيقة). • اختر ١ دقيقة من التجفيف تجنب التجعيد للملابس.
--	--

ملاحظة

قد تختلف لوحة التحكم حسب الموديل.

• في حالة التشغيل غير العادي ، تعرض المشكلة وتنطلق صفارة.

• يستخدم لتشغيل الجهاز وإيقافه عن العمل.

• كلما ضغطت على الزر يتناوب (التشغيل) (الإيقاف) .

• تنطفئ الطاقة الكهربائية او توماتيكيا بعد انتهاء عمليات الغسيل بـ ١٠ ثواني مع صوت "بوو ~"

• تنطفئ الطاقة الكهربائية او توماتيكيا بعد ١٠ دقائق في حالة "التوقف المؤقت".

<p>وظيفة إغلاق الأظفار</p> <p>يستخدم في إغلاق أزرار التحكم أو إلغاء المنع من تغيير الوضعيات المضبوطة من قبل الأطفال.</p> <p>لإغلاق الأزرار ، اضغط على زر الشطف وزر التجفيف في نفس الوقت وإلغائها اضغط عليهما في نفس الوقت مرة أخرى أثناء عملية الغسيل.</p>	<p>وظيفة التأجيل</p> <p>تستخدم هذه الوظيفة لتأجيل الغسيل.</p> <p>يستخدم هذا الزر لضبط وقت التأجيل.</p> <p>لا يستخدم للغسيل الرقيق.</p> <p>يستخدم لتأجيل مدة تتراوح بين ٣ و ٢٤ ساعة.</p>	<p>وظيفة البرنامج</p> <p>يستخدم لاختيار برنامج الغسيل.</p> <p>بالضغط عليه يتغير الدوران بالترتيب التالي: [عادي] سريع «جين» «رقيق» «صوفي»</p> <p>(راجع صفحة ١٢)</p>
---	--	---

برامج الغسيل	إضافة الملابس	إضافة الملابس	إضافة الملابس	إضافة الملابس
<p>الغسيل الرقيق</p> <p>يستخدم هذا البرنامج لغسيل الملابس الرقيقة مثل الملابس التحتية الشتوية. قبل غسيل الملابس الصوفية، تأكد من تعليمات الغسيل المبينة في رقعة العناية عند الغسيل. (اغسل الملابس القابلة للغسيل بالماء فقط)</p>	<p>اختر برنامج الغسيل الرقيق على لوحة التحكم.</p>	<p>اختر برنامج الغسيل الصوفي على لوحة التحكم.</p>	<p>اختر برنامج الغسيل العادي على لوحة التحكم.</p>	<p>اختر برنامج الغسيل السريع على لوحة التحكم.</p>
<p>الغسيل الصوفي</p> <p>يستخدم هذا البرنامج لغسيل الملابس الصوفية. (اغسل الملابس القابلة للغسيل بالماء فقط)</p>	<p>اختر برنامج الغسيل الصوفي على لوحة التحكم.</p>	<p>اختر برنامج الغسيل العادي على لوحة التحكم.</p>	<p>اختر برنامج الغسيل السريع على لوحة التحكم.</p>	<p>اختر برنامج غسيل الجين على لوحة التحكم.</p>
<p>الغسيل العادي</p> <p>يستخدم هذا البرنامج للملابس العادية، ويتم اختيار أنسب حالة في هذه الوضعية أوتوماتيكيا وتنتهي عملية الغسيل على التوالي. والمشعر الداخلي يكشف كمية الملابس ويضبط أفضل قوة الغسيل والغسيل، والشطف، ومرات من التجفيف حسب الملابس.</p>	<p>يدور الحوض الداخلي لمدة ١٠ ثواني لكشف وضع الملابس. ثم يعرض مستوى الماء وكمية مسحوق الغسيل المطلوبة على اللوحة ويجري توريد الماء.</p>	<p>يتم تزويد الماء لمدة دقيقتين بعد البدء بالغسيل حتى تمتص الملابس الماء.</p>	<p>يتم تزويد الماء لمدة دقيقتين بعد البدء بالغسيل حتى تمتص الملابس الماء.</p>	<p>يستخدم برنامج غسيل الجين لغسيل الملابس الثقيلة والسامكة والوسخة للغاية مثل الجين والملابس العملية.</p>
<p>الغسيل السريع</p> <p>يستخدم هذا البرنامج لغسيل الملابس خفيفة الوسخ لمدة قصيرة.</p>	<p>اختر برنامج الغسيل السريع على لوحة التحكم.</p>	<p>اختر برنامج غسيل الجين على لوحة التحكم.</p>	<p>اختر برنامج الغسيل السريع على لوحة التحكم.</p>	<p>يستخدم برنامج غسيل الجين لغسيل الملابس الثقيلة والسامكة والوسخة للغاية مثل الجين والملابس العملية.</p>
<p>غسيل الجين</p> <p>يستخدم برنامج غسيل الجين لغسيل الملابس الثقيلة والسامكة والوسخة للغاية مثل الجين والملابس العملية.</p>	<p>اختر برنامج غسيل الجين على لوحة التحكم.</p>	<p>اختر برنامج الغسيل السريع على لوحة التحكم.</p>	<p>اختر برنامج الغسيل السريع على لوحة التحكم.</p>	<p>يستخدم برنامج غسيل الجين لغسيل الملابس الثقيلة والسامكة والوسخة للغاية مثل الجين والملابس العملية.</p>
<p>الغسيل الناعم</p> <p>يستخدم هذا البرنامج لغسيل الملابس الوسخة للغاية من خلال نقعها بالماء مدة معينة لإزالة الدهن والزيت.</p>	<p>اختر البرنامج المرغوب فيه (لا يستخدم للبرنامج "الصوفي" و"الرقيق").</p>	<p>يومض مؤشر "التأجيل" ويعرض الوقت المتبقي من عمليات الغسيل. اضغط على زر "الغسيل" حتى يعرض مؤشر "نقع ٨٠". وقت الغسيل باستثناء النقع يتغير بالترتيب ١٥، ٢١ بالضغط على زر "الغسيل". اختر مرات الشطف ووقت التجفيف بالضغط على الزر.</p>	<p>يومض مؤشر "التأجيل" ويعرض الوقت المتبقي من عمليات الغسيل. اضغط على زر "الغسيل" حتى يعرض مؤشر "نقع ٨٠". وقت الغسيل باستثناء النقع يتغير بالترتيب ١٥، ٢١ بالضغط على زر "الغسيل". اختر مرات الشطف ووقت التجفيف بالضغط على الزر.</p>	<p>يومض مؤشر "التأجيل" ويعرض الوقت المتبقي من عمليات الغسيل. اضغط على زر "الغسيل" حتى يعرض مؤشر "نقع ٨٠". وقت الغسيل باستثناء النقع يتغير بالترتيب ١٥، ٢١ بالضغط على زر "الغسيل". اختر مرات الشطف ووقت التجفيف بالضغط على الزر.</p>

* من الطبيعي الغسيل على مستوى الماء الأقل قبل الغسيل الرئيسي.

مخاطر وملاحظات	إضافة مسحوق الغسيل	إغلاق الغطاء	الانتهاء
<p>عند ضبط مستوى الماء يدويا، لا تضبط مستوى الماء المتوسط لمنع إحداث ضرر في الملابس.</p> <p>الغسيل بالماء الحار قد يؤدي إلى إحداث ضرر في الملابس (يتم اختيار الماء البارد أوتوماتيكيا). تأكد من حمل الملابس أقل من ٣,٥ كجم.</p> <p>من أجل تجنب ضرر في الملابس، يدور الحوض ببطء. كما أن هذا يمنع تجعيد الملابس وقد تحتوي الملابس على بعض الماء. هذا أمر طبيعي.</p> <p>لا يمكن اختيار الغسيل الناعم مع برنامج الغسيل الصوفي والرقيق.</p>	<p>استخدم مسحوق الغسيل الحامد. عند غسيل الملابس الصوفية، استخدم الموصى به للغسيل الصوفي.</p>	<p>استخدم مسحوق الغسيل الحامد. عند غسيل الملابس الصوفية، استخدم الموصى به للغسيل الصوفي.</p>	<p>عند انتهاء برنامج الغسيل، تنطلق الصفارة لمدة ١٠ ثواني قبل انطفاء الطاقة الكهربائية أوتوماتيكيا.</p>
<p>إذا وضعت الماء في الحوض مسبقا أو وضع الملابس المبللة في الحوض، تجري إضافة الماء حتى يصل إلى أفضل مستوى قبل البدء بالغسيل.</p> <p>بالتسبة للملابس خفيفة الوزن قد يتم ضبط مستوى الماء المنخفض.</p> <p>يمكنك تغيير درجة حرارة الماء (حار/ بارد) ومستوى الماء أثناء العملية. (راجع صفحة ١٠)</p>	<p>إضافة الكمية المناسبة من مسحوق الغسيل، اتبع تعليمات صانع مسحوق الغسيل.</p>	<p>يتم تزويد الماء لمدة دقيقتين بعد البدء بالغسيل حتى تمتص الملابس الماء.</p>	<p>عند انتهاء برنامج الغسيل، تنطلق الصفارة لمدة ١٠ ثواني قبل انطفاء الطاقة الكهربائية أوتوماتيكيا.</p>
<p>قد يرش الماء إلى الخارج عند غسيل الملابس الخفيفة مثل الحرام الكشميري المرتفع أو ملاءة السرير على مستوى الماء المرتفع.</p>	<p>يومض مؤشر "التأجيل" ويعرض الوقت المتبقي من عمليات الغسيل. اضغط على زر "الغسيل" حتى يعرض مؤشر "نقع ٨٠". وقت الغسيل باستثناء النقع يتغير بالترتيب ١٥، ٢١ بالضغط على زر "الغسيل". اختر مرات الشطف ووقت التجفيف بالضغط على الزر.</p>	<p>يومض مؤشر "التأجيل" ويعرض الوقت المتبقي من عمليات الغسيل. اضغط على زر "الغسيل" حتى يعرض مؤشر "نقع ٨٠". وقت الغسيل باستثناء النقع يتغير بالترتيب ١٥، ٢١ بالضغط على زر "الغسيل". اختر مرات الشطف ووقت التجفيف بالضغط على الزر.</p>	<p>عند انتهاء برنامج الغسيل، تنطلق الصفارة لمدة ١٠ ثواني قبل انطفاء الطاقة الكهربائية أوتوماتيكيا.</p>
<p>وقت النقع ٨٠ دقيقة.</p>	<p>يومض مؤشر "التأجيل" ويعرض الوقت المتبقي من عمليات الغسيل. اضغط على زر "الغسيل" حتى يعرض مؤشر "نقع ٨٠". وقت الغسيل باستثناء النقع يتغير بالترتيب ١٥، ٢١ بالضغط على زر "الغسيل". اختر مرات الشطف ووقت التجفيف بالضغط على الزر.</p>	<p>يومض مؤشر "التأجيل" ويعرض الوقت المتبقي من عمليات الغسيل. اضغط على زر "الغسيل" حتى يعرض مؤشر "نقع ٨٠". وقت الغسيل باستثناء النقع يتغير بالترتيب ١٥، ٢١ بالضغط على زر "الغسيل". اختر مرات الشطف ووقت التجفيف بالضغط على الزر.</p>	<p>عند انتهاء برنامج الغسيل، تنطلق الصفارة لمدة ١٠ ثواني قبل انطفاء الطاقة الكهربائية أوتوماتيكيا.</p>

طريقة التشغيل الاختيارية

			• اختر مستوى الماء واضف مسحوق الغسيل.		بالضغط على زر التشغيل
الغسيل فقط			• اختر وقت الغسيل.		
الشطف فقط			• اختر مرات الشطف.		
التجفيف فقط			• اختر وقت التجفيف.		
الشطف والتجفيف فقط			• اختر مرات الشطف ووقت التجفيف.		

تأجيل تشغيل الغسيل

تأجيل تشغيل الغسيل (الحجز) يستخدم من أجل تأجيل وقت الانتهاء من عملية الغسيل. يمكنك ضبط وقت التأجيل من قبل المستخدم. الموقت على لوحة التحكم يشير وقت الانتهاء ولا تشير الى وقت البدء بالتشغيل.

1 اضغط على زر الطاقة لتشغيل الجهاز.



2 اضغط على زر البرنامج لاختيار برنامج الغسيل.

- اختر البرنامج المناسب للملابس على لوحة التحكم.
- لا يمكنك اختيار البرنامج الاختياري في برنامج الغسيل الصوفي والرقيق.



3 اضغط على زر تأجيل التشغيل لضبط الوقت الذي تريد فيه انتهاء الغسيل.

- يتغير الوقت من بين ٣ و ٢٤ ساعات.
- الوقت في العرض يشير الى وقت الانتهاء ، لا وقت التشغيل.



- 4 اضع مسحوق الغسيل.
- الكمية المناسبة من مسحوق الغسيل مبينة جنباً الى مستوى الماء بشكل الماء - مسحوق الغسيل.
 - في حالة فتح الغطاء، لا يعمل جهاز الغسالة وإشارة الإنذار تعلمك إغلاق الغطاء.

5 اضع الملابس واضغط على زر التشغيل/التوقف المؤقت.

- عند الضغط على زر التشغيل/التوقف المؤقت، يومض المؤشر.



- 6 اغلق الغطاء.
- يتم تزويد الماء لمدة دقيقتين بعد البدء بالتشغيل لتزويد الماء الذي تمتصه الملابس.

الانتهاء تنتهي عملية الغسيل وفقاً لوقت التأجيل.

ملاحظة

- إذا كان الغطاء مفتوحاً، لا يعمل جهاز الغسالة وينطلق صوت الإنذار والعرض في اللوحة يشير "الباب مفتوح" لتعلمك إغلاق الغطاء.
- لاختيار برنامج الغسيل، وقت التجفيف، ومستوى الماء أو الماء الحار/البارد يدويًا، اضغط على زر تأجيل التشغيل واختر البرنامج الاختياري المرغوب فيه. ثم اضغط على زر التشغيل/التوقف المؤقت.
- في حالة أنك لا تستطيع إخراج الملابس فوراً بعد انتهاء برنامج الغسيل، من الأفضل من حذف برنامج التجفيف. (الملابس قد تتجدد في حالة تركها لمدة طويلة بعد التجفيف.)

التثبيت والاستواء

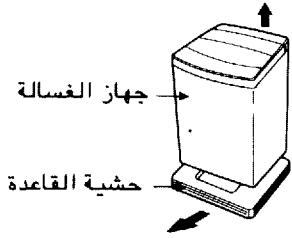

الرجاء تأكد من إزالة الحبل للنقل قبل تشغيل جهاز الغسالة.

1 ضع جهاز الغسالة على أرض مستوية وثابتة ومكان مناسب للتهوية.

من الموصى به ترك مسافة ٢ سم على الأقل في الجانبين اليمين واليسار من الجهاز للتثبيت السهل. بالنسبة للخلف، اترك مسافة ١٠ سم على الأقل.

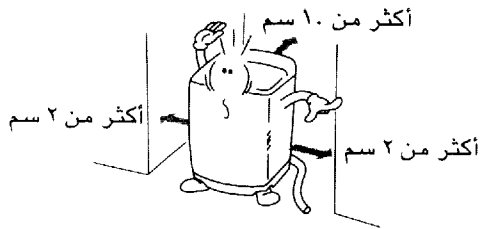

المنظر العلوي للجهاز

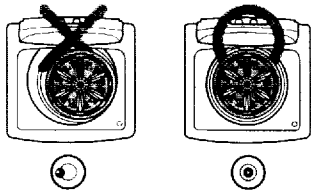

2 تأكد من استواء الجهاز.

افتح الغطاء وانظر إلى الجهاز من الأعلى للتأكد مما يكون مبيّنا في الشكل.

3 ضبط استواء الجهاز

ارفع الجزء الأمامي من جهاز الغسالة ودور الأرجل القابلة للتعديل حتى يصبح جهاز الغسالة متساويا.



تحذير

إذا تم توصيل الطاقة الكهربائية من سلك جهاز إضافي أو مولد، لا بد من وضع سلك الجهاز الإضافي أو مخرج التيار القابل للنقل بحيث لا يتعرض للرطوبة أو الرطوبة.

الوظائف المتقدمة الأخرى

وظيفة إغلاق الأطفال

إذا أردت إغلاق جميع الأزرار لمنع تغيير في جميع الوضعيات المضبوطة من قبل طفل، يمكنك استخدام وظيفة إغلاق الأطفال.

كيفية الإغلاق

1 اضغط على زر الطاقة.



• شغل جهاز الغسالة.

2 اضغط على زر التشغيل/التوقف المؤقت للبدء بالغسيل.

• بعد ضبط جميع وضعيات الغسيل حسب تعليمات المالك.



3 اضغط على زر الشطف وزر التجفيف في نفس الوقت.

• أثناء برنامج الغسيل، يمكن إغلاق الأزرار حتى ينتهي الغسيل أو يمكنك إلغاء الإغلاق يدويا.



كيفية إلغاء إغلاق الأزرار

إذا أردت إلغاء الإغلاق أثناء عملية الغسيل، اضغط على زر الشطف وزر التجفيف في نفس الوقت مرة أخرى.

ملاحظة

• في وضعية إغلاق الأطفال، يعرض مؤشر "CL" على اللوحة باستمرار ويعرض الوقت المتبقي.

توصيل خرطوم تزويد الماء

قبل توصيل خرطوم تزويد الماء الى حنفية الماء، تأكد من نوع الخرطوم ثم اتبع التعليمات الصحيحة الموضحة أدناه.
لاحظ أن خرطوم تزويد الماء المزود بالجهاز قد يختلف من بلد الى آخر. تأكد من توصيل مدخل الخرطوم الأزرق لحنفية الماء البارد ومدخل الخرطوم البرتقالي الى حنفية الماء الحار.

توصيل خرطوم تزويد الماء الى حنفية الماء

النوع العادي (حنفية عادية بدون خيط ونوع البرغى في مدخل الخرطوم)

ارخ البرغى (اختياري)

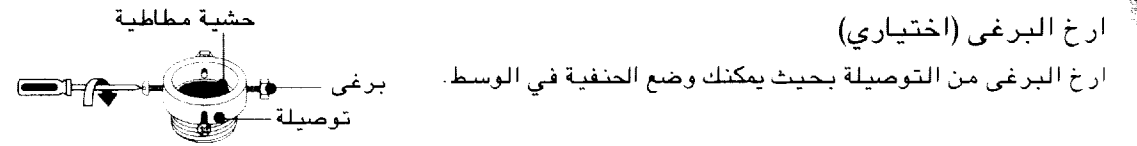

ارخ البرغى من التوصيلة بحيث يمكنك وضع الحنفية في الوسط.

تثبيت التوصيلة على الحنفية

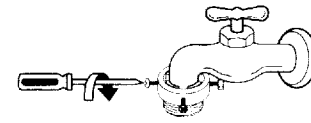

ادفع جزء التوصيلة العلوي حتى تصل الحشية المطاطية الى الحنفية بإحكام. ثم ثبت ٤ براغي.

الصق خرطوم تزويد الماء بالتوصيله أو حنفية الماء بإحكام.

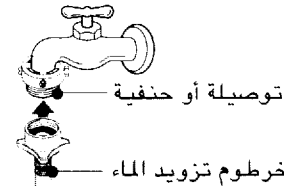

ادفع خرطوم تزويد الماء الى الأعلى عمودياً بحيث تلتصق الحشية المطاطية داخل الخرطوم بالحنفية تماماً.

تثبيت التوصيل وخرطوم تزويد الماء

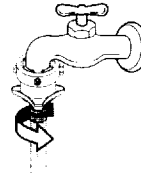

الصق خرطوم تزويد الماء بالتوصيلة ثم ثبته بتدوير البرغى الى اليمين.

تأكد من توصيل خرطوم تزويد الماء والتوصيلة

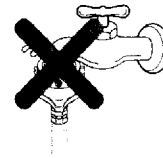

بعد توصيل الخرطوم، افتح الحنفية للتأكد من تسرب أي ماء. في حالة تسرب الماء، اغلق الحنفية وصل الخرطوم من جديد من الخطوة ١.

توصيل خرطوم تزويد الماء الى الجهاز

صل خرطوم تزويد الماء الى صمام المدخل لجهاز الغسالة ثم اغلقه بتدوير جزء توصيل الخرطوم.

تأكد من وجود الحشية المطاطية داخل التوصيلة.

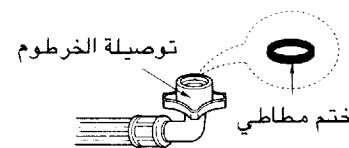

توصيل خرطوم التصريف

قبل توصيل خرطوم التصريف، تأكد من موديل خرطوم التصريف واتبع التعليمات الصحيحة.

1 صل طرف خرطوم التصريف من الجهاز الى مخرج مضخة التصريف وثبتهما بالملزم.

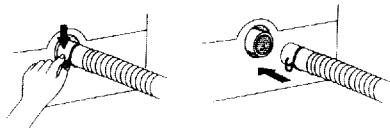

2 ضع الطرف الاخر من خرطوم التصريف الماسورة القائمة أو حوض الغسيل.

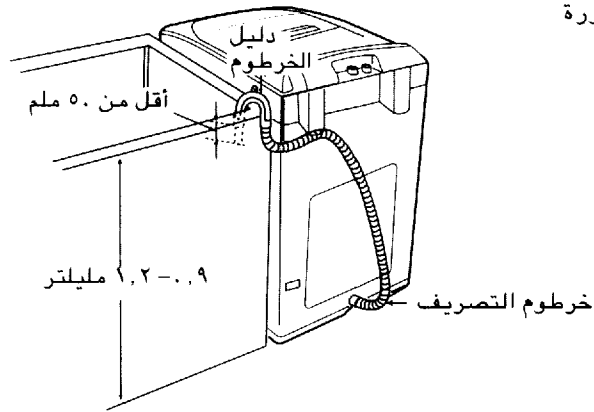

- لمنع السفون، لا بد من عدم تمديد خرطوم التصريف أكثر من ٥٠ ملم من طرف دليل الخرطوم.
- لا بد من ارتفاع التفريغ بحوالي ٩-١,٢ متر من الأرض.

التنظيف

تنظيف المصفاة في صمام المدخل

إذا لم يكن الماء الذي يتم تزويده إلى الحوض نظيفاً، أو المصفاة مسدودة بالأشياء (مثل الرمل)، نظف المصفاة في صمام المدخل أحياناً (قد يختلف شكل السلك التياراتي وحنفية الماء حسب البلد)

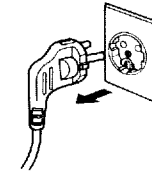

٢ اوقف الجهاز عن العمل قبل فصل قابس التيار من مخرج التيار.



١ اغلق الحنفية قبل انطفاء الطاقة. اختر الماء الحار/الماء البارد ثم اضغط على زر (التشغيل/التوقف المؤقت) لإزالة الماء من جهاز الغسالة تماماً.

٤ اعد المصفاة إلى مكانها بعد تنظيفها.

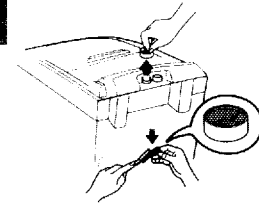

بعد إزالة خرطوم تزويد الماء، اسحب المصفاة ثم استخدم فرشاة لتنظيف المصفاة.

تحذير

• قبل تنظيف المصفاة، لا بد من إزالة الأشياء غير الصافية الموجودة في خرطوم تزويد الماء.

تنظيف مصفاة التنظيف القوي

٤ اعد المصفاة إلى مكانها الأصلي. ارفع مدخل المصفاة حتى تسمع صوت الإدخال.

٣ جمّع الشبكة كما كانت من قبل.

٢ بعد فصل الشبكة، ازل الغبار بالفرشاة... الخ.

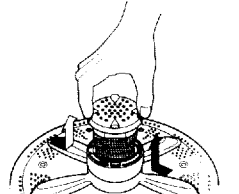
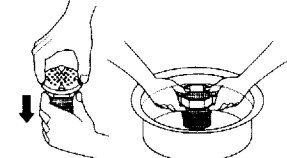
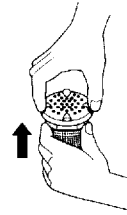
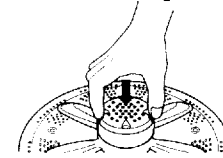

تنظيف كيس المضخة (بالنسبة للموديلات بالمضخة)

٣ اعد الغطاء إلى مكانه باتجاه السهم وثبته.

٢ دور الغطاء كما مبين في الشكل وارخه. ازل الأشياء الغريبة مثل الدبوس، والزر، والقطعة المعدنية... الخ.

ارخ ٤ براغي من اللوحة الخلفية من الجهاز.



(المنظف التحتي)

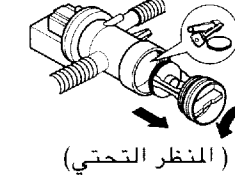

(المنظر التحتي)

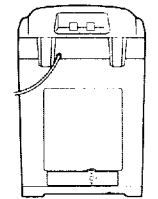

تحذير

• أكد من عدم تسرب أي ماء بعد إعادة التجميع. (وجود الحلقة المطاطية في الغطاء)

التنظيف

في حالة خوف من التجمد

١ اغلق حنفتي الماء وازل خرطوم تزويد الماء.

٢ ازل الماء الذي يبقى في خرطوم تزويد الماء.

٣ ضع خرطوم التصريف على الأرض وصرف الماء من الحوض وخرطوم التصريف بتدوير الحوض.

إذا تجمد

١ ازل خرطوم تزويد الماء، واغمره بالماء الحار بحوالي ٤٠ م.

٢ صب حوالي لترين من الماء الحار بحوالي ٤٠ م في الحوض واتركه لمدة ١٠ دقائق.

٣ صل خرطوم تزويد الماء إلى حنفية الماء وتأكد من تزويد الماء وتصريف الماء من جهاز الغسالة.

حوض الغسيل الداخلي
اترك الغطاء مفتوحاً بعد الغسيل لتجفيف الرطوبة في الجهاز. إذا أردت تنظيف الحوض الداخلي استخدم قطعة من القماش التنظيف المبلل بسائل المسحوق، ثم اشطفه. (لا تستخدم مادة التنظيف الخشنة أو الرملية. الخرطوم الذي يوصل الحنفية إلى جهاز الغسالة لا بد من تبديله كل ٥ أعوام. إذا صب أي سائل، امسحه فوراً. امسح بالقماش المبلل. لا تضرب الأسطح للجهاز بالأشياء الحادة. تأكد من إغلاق الحنفية لتزويد الماء. صرف جميع الماء من الخرطوم في حالة تجمده.

أسطح خرطوم المدخل الخارجية
الإجازة الطويلة

SCRUD

Scrud هو الاسم المعين للتكون المشع الذي قد يحدث داخل أي جهاز غسالة في حالة ملامسة ملين القماش بمسحوق الغسيل. وهذا التكون لا ينتج من خلال في الجهاز. إذا سمح scrud بالتكون في الجهاز، هذا يحدث البقع في الملابس أو الرائحة الكريهة في جهاز الغسالة.

إذا أردت استخدام ملين القماش الموصى به

- استخدم وعاء ملين القماش، ولا ترش أو لا تسكب.
- نظف الوعاء فوراً لانتها من دوران الغسيل على قدر الإمكان.
- نظف جهاز الغسالة بانتظام.
- الغسيل بالماء البارد يزيد الفرص لحدوث التكون. من الموصى به الغسيل بالماء الدافئ أو الماء الحار على فترات معينة مثل كل ٥ مرات من الغسيل.
- ملين القماش يؤدي أقل إلى ترك بقع على الوعاء والإسهام في التكون.

تنظيف الأسطح الداخلية للجهاز

- املاً حوض الغسيل بالماء الحار. اضع كوبين من مسحوق الغسيل الذي تحتوى على الفوسفات.
- اترك الجهاز يدور لمدة بضع دقائق.
- اوقف الجهاز عن العمل وصرف الماء من الجهاز وشغل الجهاز خلال دوران عادي.
- نوصى بعدم غسيل الملابس أثناء هذه الإجراءات.

تجربى الخلل واصلاح

انظر الى المشكلات أدناه. ثم تأكد من الأشياء التي نوصى بها. في معظم الأوقات، هذا يقدم حل المشكلة لك. ويمكنك حل المشكلة بدون اتصال بمركز الخدمات هاتفيا.

مشكلة الغسيل

المشكلة	الأسباب	ماذا تعمل
النسيل أو الثقل موجود في الملابس	الفرز غير الصحيح الغسيل الطويل جدا	<ul style="list-style-type: none"> • افرز الملابس ذات النسيل من الملابس التي تجمع النسيل. • غسيل الكمية الصغيرة من الملابس أقل مدة من الكمية الكبيرة. • بعض النسيل عادي. لا بد من إزالة أي نسيل لا يزال عند الغسيل في الغسالة بواسطة المجفف
مسحوق الغسيل على الملابس	لا يذاب مسحوق الغسيل	<ul style="list-style-type: none"> • استخدم الماء الدافئ. • جرب مسحوق الغسيل بعد إذابته بالماء الدافئ. • جرب سائل الغسيل.
البقع السوداء على الملابس	الاستخدام غير الصحيح للملين القماش	<ul style="list-style-type: none"> • عند ملء الوعاء، لا ترش أو لا تسكب ملين القماش. • لا تصب ملين القماش على الملابس مباشرة. • المعالجة الأولية وإعادة الغسيل
مادة الصبغة	افرز الملابس البيضاء أو الملابس الملونة من الملابس الملونة الغامقة.	<ul style="list-style-type: none"> • اغسل الملابس المحول للون بسرعة وجفها منفصلا.
لا تستخدم كمية مسحوق الغسيل غير كافية	لا تستخدم كمية مسحوق الغسيل غير الكافية لدرجة الوسخ في الملابس قد يؤدي الى حدوث العلامات السوداء في الملابس.	<ul style="list-style-type: none"> • استخدم كمية مسحوق الغسيل غير الكافية لدرجة الوسخ في الملابس قد يؤدي الى حدوث العلامات السوداء في الملابس. • تنظيف الأسطح الداخلية لجهاز الغسالة.
البقع الناشئة من تفاعل ملين القماش والمسحوق قد تؤدي الى التقشر وضع العلامات في الملابس.	اللبوس، الجذل، العروة، الزر الحاد، الحزام، الأبيزيم، السحاب، الأشياء الحادة تبقى في الجيوب	<ul style="list-style-type: none"> • ثبت الجذل والعروة والزر والسحاب. • ازل سلك متدلل من صديرية للتدبين. • ازل الأشياء من الجيوب والأزرار الحادة. • قلب الملابس المحبوكة (سهلة الجذل) بداخلها.
الضرر في القماش (الجذل والفتحة المزق والشق أو التلف الكبير)	الضرر الكيميائي أ. مادة التبييض الكلور ب. حميض البطارية ج. بروكسيد هيدروجين د. منتجات عناية البشرة والشعر	<ul style="list-style-type: none"> • خفف مادة التبييض أو استخدم الوعاء (راجع دليل المالك) • استخدم بعناية حميض البطارية، منتجات عناية البشرة والشعر - هذا قد يحول اللون يؤدي الى حدوث فتحات أو تلف في القماش.
الضرر غير الكيميائي أ. العمر والتشغيل العادي ب. المكونات الضعيفة ج. الحمل المفرط د. الجرذ والحشرات هـ. أشعة الشمس المباشرة	تأكد من مكونات الغسالة بعناية عند الشراء. إصلاح أي خلل قبل تشغيل الجهاز للغسيل.	

تجربى الخلل واصلاح

مشكلة الغسيل

المشكلة	الأسباب	ماذا تعمل
الملابس تخرج وهي وسخة	درجة حرارة الماء غير صحيحة	<ul style="list-style-type: none"> • استخدم الماء الدافئ. • اختر درجة حرارة الماء وفقا لنوع الوسخ. • على سبيل المثال، من الأفضل غسيل الدم الطين بالماء البارد بينما من الأفضل غسيل الأوساخ بالزيت بالماء الدافئ.
لا تغسل البقع أولا	وضع الملابس المفرط	<ul style="list-style-type: none"> • اغسل البقع الوسخة مثل اللبقة والكم للمساعدة الحمل المفرط في إزالة الوسخ بواسطة فرشاة. • اغسل البقع الوسخة بسرعة على قدر الإمكان. • البقاء لمدة طويلة يجعل البقع صعبة لإزالتها أكثر.
الفرز غير الصحيح	الفرز غير الصحيح	<ul style="list-style-type: none"> • اغسل الكمية الأقل في المرة. • من الأفضل غسيل الملابس البيضاء منفصلا. • افرز الملابس خفيفة الوسخ وثقيلة الوسخ، لان الملابس تأخذ الوسخ من ماء الغسيل الوسخ. • يتم غسيل الملابس من مختلف الأحجام بشكل أفضل (على سبيل المثال، لا يجري جيدا غسيل الملاء بعد وضعها الكامل)
مسحوق الغسيل غير الكافي	مسحوق الغسيل غير الكافي	<ul style="list-style-type: none"> • مسحوق الغسيل غير الكافي لكمية حمل الملابس أو مستوى الوسخ يؤدي الى أقل كفاءة الغسيل. • والماء العسر يحتاج الى مسحوق الغسيل أكثر من الماء العسر.
التقشر	نتيجة التلف العادي في بولي - قطن المزيغ والأقمشة ذات الزئير	<ul style="list-style-type: none"> • هذا لا يحدث بسبب الغسالة، يمكنك إبطاء عمليات التقشر من خلال تقليل الملابس من الداخل الى الخارج.
الأقمشة الرمادية أو الصفراء	كمية المسحوق غير كافية	<ul style="list-style-type: none"> • استخدم الكمية الأكثر من مسحوق الغسيل (خاصة لغسيل الملابس الأكثر)
الماء غير جار بشكل كافي	وضع الملابس المفرط	<ul style="list-style-type: none"> • تاكد من درجة حرارة الماء الذي يجري توريده بـ ١٢٠ - ٤٠ ف. (٤٨ - ٦٠ م)
مادة الصبغة	مادة الصبغة	<ul style="list-style-type: none"> • اختر كمية الملابس مناسبة لكمية الملابس التي تريد غسلها. • افرز الملابس حسب اللون. إذا أشارت رقعة العناية في القماش الى الغسيل المنفصل، اغسل الملابس المحول للون بسرعة وجفها منفصلا.

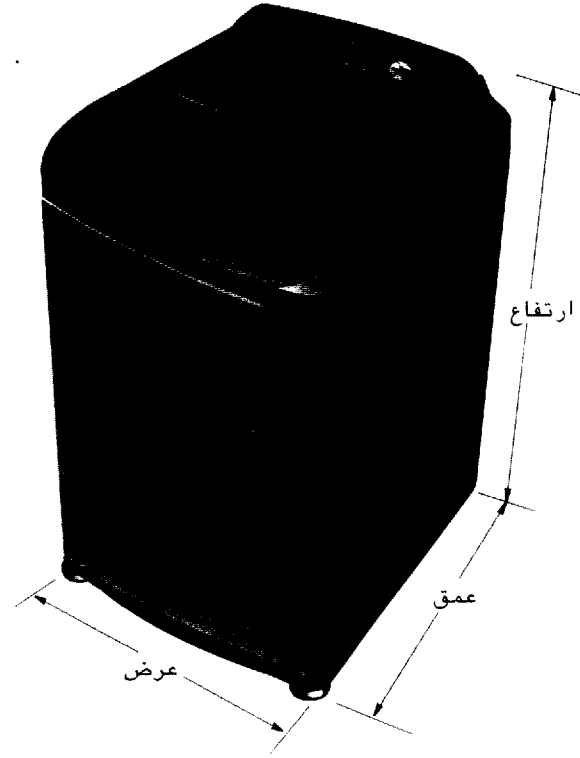

الموديلات	دبليو تي- آر ١٠٧١ تي بي/دبليو تي- آر ١٣٧١ تي بي
الوزن	٤٨ كجم/٤٩ كجم
الحجم	٦٣٢ (عرض) × ٦٩٣ (عمق) × ١٠٣٩ (ارتفاع)
ضغط الماء في الحنفية	٣. - ٨.٠٠ kPa (٠.٣ - ٨ قوة كجم/سم ^٢)

* التصاميم والمواصفات عرضة للتغيير بدون إشعار لتحسين جودة الجهاز.

○ الرقم المسلسل

كيفية قراءة الرقم المسلسل

: رقعة مكتوب عليها الرقم المسلسل ملصقة على اللوحة الخلفية للجهاز .

مثلا (805KW00001)

← سنة الانتاج (الرقم الأخير)

← شهر الانتاج





← رمز الجهاز

← الرقم المسلسل

تجري الخلل وإصلاحه

قبل طلب الخدمات، افحص المشكلات في الجدول أدناه.

..

المشكلة	مؤشر الخطأ	نقاط الفحص
عدم تزويد الماء		<ul style="list-style-type: none"> هل حنفية الماء مغلقة ؟ هل انقطع الماء ؟ هل تجمدت الحنفية أو خرطوم تزويد الماء ؟ هل ضغط الماء منخفض أو المصفاة في صمام المدخل مسدودة بالأشياء ؟ هل ضبطت زر الماء الحار/الماء البارد علي الماء الحار في حالة توصيل الخرطوم الي الماء البارد. هل خرطوم الماء البارد موصول الي حنفية الماء الحار ؟
عدم التصريف/ عدم التجفيف		<ul style="list-style-type: none"> هل وضعت خرطوم التصريف صحيحا ؟ هل خرطوم التصريف ملوي أو في الوضع المرتفع جدا ؟ هل الجزء الداخلي للخرطوم أو مضخة التصريف (موديلات بالمضخة فقط) مسدودة بالأشياء ؟ هل وضعت الملابس متساوية ؟ هل ركبت جهاز الغسالة على أرض مستوية ؟
عدم التصريف		<ul style="list-style-type: none"> هل وضعت خرطوم التصريف في الموقع المناسب؟ هل خرطوم التصريف ملوي أو في الوضع المرتفع جدا ؟ هل الجزء الداخلي للخرطوم أو مضخة التصريف (موديلات بالمضخة فقط) مسدودة بالأشياء ؟
عدم التجفيف		<ul style="list-style-type: none"> هل وضعت الملابس متساوية ؟ هل ركبت جهاز الغسالة على أرض مستوية ؟
فتح الباب(الغطاء)		<ul style="list-style-type: none"> هل الغطاء مغلق ؟

• اطلب الخدمات من مركز الخدمات لشركة إل جي

الموتور غير العادي



يفيض الماء



لا طاقة كهربائية



الإشعار غير العادي بالمستوى



شركة إل جي للإلكترونيات 