

TARTALOMJEGYZÉK

ÜZEMBEHELYEZÉS	18
BELSŐ ALKATRÉSZEK	19
MŰKÖDÉSI FUNKCIÓK	20
A belső lámpa automatikus kikapcsolodása	
Mielőtt beállítaná a hőmérsékletet	
A hűtőrésszel kijelzői	
Super Cool (szuper hűtés)	
Energia megtakarítás	
Ajtóriasztó	
Automata ellenőrzés	
A fagyasztórész vezérlése	
Jégkocka készítés	
Friss zóna	
Leolvasztás	
Szagelszívó (opcionális)	
Infravörös lámpa (opció)	
Vízadagoló	
ÉLELMISZERTARTÓSÍTÁSI TIPPEK	28
TISZTÍTÁS	29
ÁLLTALÁNOS INFORMÁCIÓK	29
LÁMPACSERE	30
FONTOS FIGYELMEZTETÉSEK	30
MIELŐTT HÍVNÁ A SZERVÍZT	31

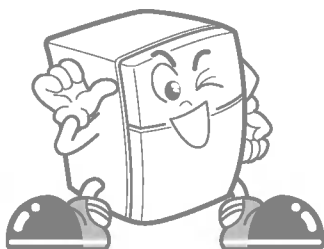



EZ A HŰTŐSZEKRÉNY MEGFELELŐ KÖRÜLTEKINTÉSSEL ÉS A LEGMODERNEBB TECHNOLÓGIAI MEGOLDÁSOK FELHASZNÁLÁSÁVAL KÉSZÜLT.

MEG VAGYUNK RÓLA GYŐZÖDVE, HOGY MEG LESZ ELÉGEDVE A BERENDEZÉS MŰKÖDÉSÉVEL ÉS MEGBÍZHATÓSÁGÁVAL.

MIELŐTT BEKAPCSOLNÁ A HŰTŐGÉPET, KÉRJÜK OLVASSA EL FIGYELMESEN EZT A FÜZETET.

A FÜZET SEGÍTSÉGÉRE LESZ A BERENDEZÉS TELEPÍTÉSÉBEN, KEZELÉSÉBEN ÉS KARBANTARTÁSÁBAN ÉS EGYÜTTAL SZÁMOS JÓTANÁCCSAL IS SZOLGÁL.

ÜZEMBEHELYEZÉS

1. Válassza ki a berendezés helyét.
Helyezze a hűtőszekrényt oda, ahol az kényelmesen használható.
2. Ne helyezze a berendezést hőforrás közelébe, ne tegye ki közvetlen napsütésnek vagy nedvességnek.
3. A hűtőgép környezetében szükséges a megfelelő levegő cirkuláció amely növeli a berendezés hatékonyságát.
Amennyiben a hűtőszekrény egy fali fülkében kap helyet, a hűtőszekrény teteje és a fal között biztosítson legalább 25 cm, a berendezés hátlapja és a fal között pedig legalább 5 cm távolságot.
A hűtőszekrény alja és a padló között 2,5 cm távolság tartandó, különösen abban az esetben ha a berendezés szőnyegen áll.
4. A berendezés vibrációját elkerülendő, a berendezést vízszintes helyzetben kell üzemeltetni.
Amennyiben szükséges, a szintező csavarok segítségével korrigálja a padló egyenlőtlenségeit.
Amennyiben a berendezés eleje egy kicsit feljebb helyezkedik el a hátuljánál az ajtó könnyebben fog becsukódni.
Amennyibenyhén megdönti a berendezést, a szintező csavarok könnyebben beállíthatóak.
Amennyiben meg kívánja emelni a berendezést, csavarja el a szintező csavart az óra járásának megfelelő irányba (), amennyiben meg kívánja süllyeszteni csavarja el az óra járásával ellentétes irányba ().

5. Ne használja a berendezést 5 °C-nál alacsonyabb hőmérsékletű környezetben. Ezugyanis a hűtőgép meghibásodáadához vezethet.

KÖVETKEZŐ LÉPÉSEK

1. Alaposan tisztítsa meg a berendezést eltávolítva a szállítás és tárolás során lerakódó szennyeződésektől.
2. Helyezze a kiegészítő tartozékokat mint pl. a jégkocka tárcát stb. rendeltetési helyére. A kiegészítő tartozékok a szállítás közben őket érhető esetleges sérülések elkerülése céljából külön csomagolásban találhatóak.
3. Az Ön által vásárolt model függőleges elhelyezésű kilinccsel van ellátva, amelyet a berendezéshez csatlót utasítás szerint fel kell szerelnie .
4. Dugja a berendezés tápvezetékének dugóját a fali csatlakozó ajszatba. Ne használjon előszót annál a fali csatlakozató ajszatnál ahová a tápvezeték dugóját dugja.
5. Mielőtt élelmet helyezne bele, hagyja 2 vagy 3 órán keresztül üresen járnai a hűtőgépet.
A megfelelő hűtőhatás elérése céljából ellenőrizze a hővös légáramlatot a hűtőpolcokon.
A hűtőgépe használatra alkalmas állapotba kerül.

BELSŐ ALKATRÉSZEK

FAGYASZTÓRÉS

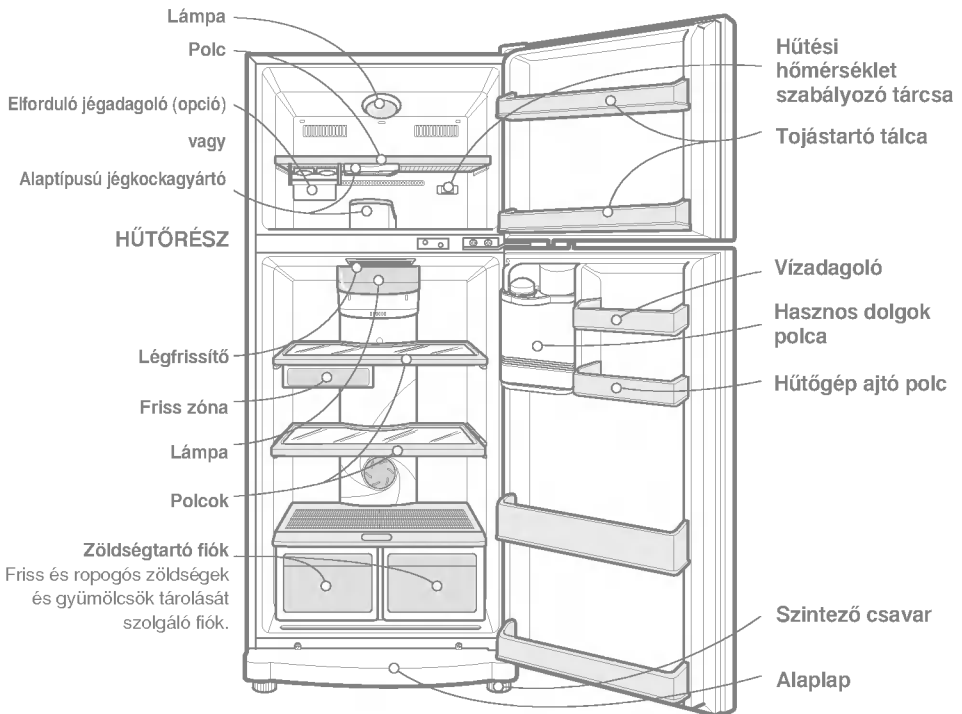

- Amennyiben olyan tartozékokat talál amelyek nem passzolnak az Ön által vásárolt modelhez, azok valószínűleg egy másik modelhez tartoznak.

MŰKÖDÉSI FUNKCIÓK

A BELSŐ LÁMPA AUTOMATIKUS KIKAPCSOLÓDÁSA

Amennyiben a hűtőgép ajtaja 7 percnél tovább nyitva van, a belső lámpa energia takarékosági okokból illetve annak túlfűtését elkerülendő automatikusan kikapcsol. Ettől függetlenül a figyelmeztető jelzés addig hallható amíg az ajtó be nem lesz csukva.

MIELŐTT BEÁLLÍTANÁ A HŐMÉRSÉKLETET

- Mivel a hűtőgép által biztosított hőmérséklet az évszaktól függetlenül automatikusan állandó szinten van, ajánljuk hogy ne változtasson az alapbeállításokon (vagyis a hűtőtérben illetve a fagyasztótérben található szabályozókon) hacsak az feltétlenül nem szükséges.
- Ez a hűtőgép egy hőmérsékletszabályzó gombbal van ellátva a hűtőrész és egy külön szabályozó tárcsával a fagyasztórész hőmérsékletének beállítására.
- A hűtőrészben található hőmérséklet beállító gomb alaphelyzete a Φ Normalis feliratú pozícióban található.
- A fagyasztórészben található hőmérséklet beállító tárcsa alaphelyzete a Φ 35 feliratú pozícióban található.
- Mivel a hűtőgép hűtőrészében termisztor kapcsoló vezérel annak működését a berendezés csak akkor indul el, amikor a hűtőrész hőmérséklete leesik.

A HŪTŐRÉSZ KIJELEZŐI

• Hűtésjelző lámpa:

A hűtőrész ajtajának kinyitásától majd bezárásától számított 2 percen keresztül a kijelző villog.

• Super Cool (Szuper Hűtés):

A lehűtendő ételt helyezze gyorsan a hűtőgépbe. Nyomja meg a "Super Cool" (Szuper Hűtés) gombot. Minden lenyomáskor a funkció be-, és kikapcsolódik. Amennyiben nem sokkal a funkció bekapcsolódása után nincs lenyomva a "Super Cool" gomb, a funkció automatikusan kikapcsolódik.



MŰKÖDÉSI FUNKCIÓK

A hűtőgép működési hőmérsékletét a 'REF. TEMP' gomb segítségével állíthatja be.

Amennyiben megnyomja ez a gombot, a LED világitani kezd.

A hűtőréz hőmérséklete csökken, amennyiben a világító LED-ek a "MIN" pozícióból a "MAX" pozícióba "vándorolnak".

A szükséges hőmérséklet ötfokozatú lépésekben (a MIN pozíciótól a MAX pozícióig) állítható be.

Energiatakarékosági okokból állítsa be a világító LED-et a "MIN" pozícióba.

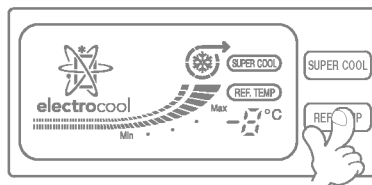

SUPER COOL (SZUPER HŰTÉS)

- A "super cool" rendszer a berendezés első áram alá helyezésekor bekapcsolódik. Ennek köszönhetően Ön frissebb állapotban tárolhatja élelmét. A "super cool" rendszer akkor kapcsolódik be, amikor a hűtőréz hőmérséklete eléri egy beállított pontot.
- Amennyiben szükséges nyomja meg a 'SUPER COOL' gombot a kijelző panelen. A gomb lenyomásakor a funkció be-, és kikapcsolódik. A funkció kikapcsolódik még akkor is ha Ön nem kapcsolja azt ki de az élelem már elérte a megfelelő hőmérsékletet.

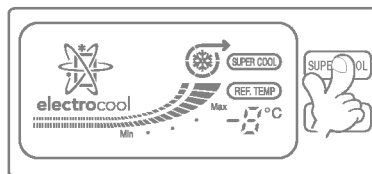

ENERGIAMEGTAKARÍTÁS

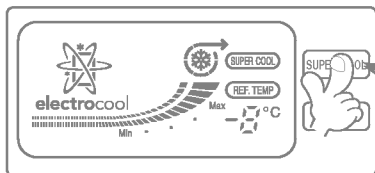

• SZUPER

- ① Nyomja meg ezt a gombot és a lámpa ki fog kapcsolódni.
- ② Nyomja meg még egyszer a gombot 5 másodpercig és a lámpa be fog kapcsolódni.

- Az energiafogyasztást csökkentheti, ha kikapcsolja a műszerfal világítását.

AJTÓRIASZTÓ

Amennyiben a hűtőszekrény vagy a fagyasztó ajtaja nyitva marad, a riasztó háromszor jelez 1 perc eltelté után, s háromszor az elkövetkező minden 30 másodperc után.

AUTOMATA ELLENŐRZÉS

- Ha hiba történik, ez a funkció jelzi azt. Ebben az esetben, bármely kezelőgomb megnyomása nem fogja a hűtőgép szabálytalan működését eredményezni.
- Ilyen helyzetben nem kell kihúzni a hálózati csatlakozót a konnektorból és a hűtőt szervízbe vinni.

MŰKÖDÉSI FUNKCIÓK

A FAGYASZTÓRÉS Z VEZÉRLÉSE

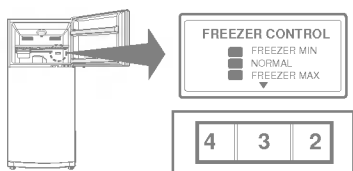

- Minél magasabb fokozatra állítjuk a a fagyasztó vezérlőegységét, annál alacsonyabb lesz a hőmérséklet a fagyasztórészben.
- Mivel a hűtő- és fagyasztórészben egy megadott mennyiségű hideg levegő áramlik, a hűtőrész hőmérséklete megemelkedik, mikor a fagyasztórészben a hőmérséklet csökken.
- Ha hűtőrész hőmérséklete nem elég alacsony a hideg évszakokban, állítsuk a fagyasztót High (Magas) (7-10) fokozatra.

JÉGKOCKA KÉSZÍTÉS

Állapítsa meg, a hűtőgépnek milyen típusú jégkocka-készítője van.

Általános típus

- A jégkockák készítéséhez töltsen meg a jégkockatartót vízzel és tegye be a fagyasztóba.
- A jégkockák kivételéhez fogja meg a jégkockatartót és fordítsa meg.

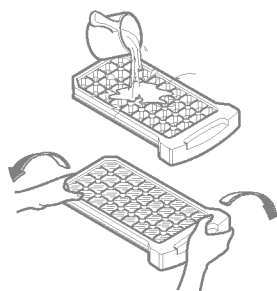

- A jégkockák könnyebb eltávolítása céljából mielőtt kirázná azokat a tálcából helyezze azt folyó víz alá.

Elforduló Jégadagoló

- A jégkocka - készítéshez töltsen meg vízzel a jégkockatartót és tegye be így a fagyasztóba.
- A jégkockák eltávolításához fogja meg a jégartó fogantyúját és finoman fordítsa el. E művelet után a jégkockák a jégdobozba esnek.

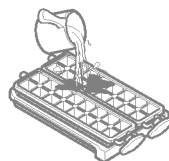
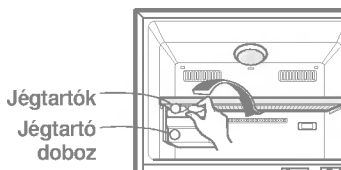

MŰKÖDÉSI FUNKCIÓK

FRISS ZÓNA

- Amikor nyitva van a berendezés ajtaja, a melegebb levegő nem kerül be a friss zónába. Vagyis az élelmiszer frissebben raktározható benne.
- A polc és annak tartozékai a friss zóna arra kijelölt helyein kell hogy tartózkodjon. Amennyiben más helyen lesznek elhelyezve, a friss zóna nem tudja betölteni szerepét.

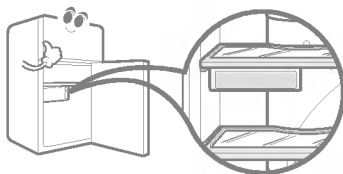

LEOLVASZTÁS

- A hűtőszekrény leolvasztása automatikusan történik.
- A leolvasztott víz lefolyik a hűtőszekrény alsó részén található párologtató-tálcára, ahonnan elpárolog.

SZAGELSZÍVÓ (OPCIONÁLIS)

- Titánium-dioxid (TiO_2) katalizátort használva a kellemetlen szagok semlegesítése garantált.
- A kellemetlen szagok semlegesítésnek nincs semmiféle káros hatása. Önre vagy az ételre nézve.

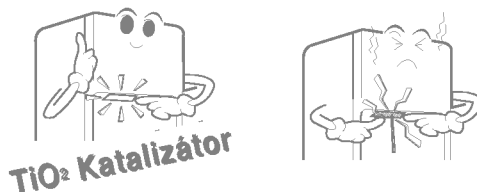

Kezelési útmutató.

- Mivel a katalizátor a friss-étel-részleg hűtőlevegő kivezető nyílásában helyezkedik el, ezért nem igényel semmiféle kezelést.
- Ne próbálja a hűtőlevegő kivezető nyílást hegyes tárggyal piszkálni, mivel az a szagsemlegesítő katalizátor károsodását eredményezheti.
- Ha intenzív szagú ételt szeretne a hűtőgépben tárolni, csomagolja be vagy helyezze fedővel ellátott tárolóedénybe, máskülönben a szagot átveheti a többi étel.

A katalizátor újrafelhasználása

- A hosszabb ideig használt szagsemlegesítő felfrissíthető és újra felhasználható. Szedje ki a hűtőrész a szagsemlegesítőt, távolítsa el a nedvességet és a kellemetlen szagokat hajszárító segítségével és tegye ki napfényre, hogy az ultrabolyaszugárzás lebontassa azokat.

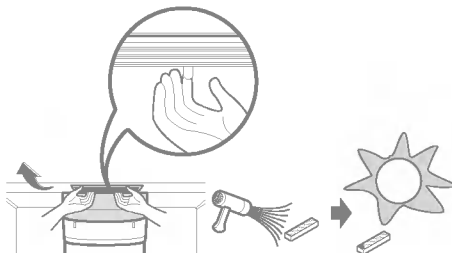

MŰKÖDÉSI FUNKCIÓK

INFRAVÖRÖS LÁMPA (OPCIÓ)

Leírás

- 1 Az Infravörös Lámpa által kibocsátott sugarak megakadályozzák az étel kiszáradását, s megtartják az ételt eredeti alakjában.
- 1 A nukleinsav - tartalom növelésével az infravörös lámpa hosszú időre biztosítja az ételek illatának és aromájának megőrzését.

Hatékonyabb ételtárolás

- A fűszerezetlen ételeket tanácsos alacsony hőmérsékleten nyers, főzetlen, melegített és tartósítószer nélküli ételekkel együtt tárolni.
- (Szeletelt): nyers hal, hús, baromfi stb.
- Tanácsos a infravörös erjedés és túlerés akadályozó hatása segítségével megőrizni az ételek eredeti ízét.
- Fűszerezett zöldségek, joghurt stb.
- Tanácsos a csomagolatlan ételeket főzött vagy gyorsan romlandó ételekkel együtt tárolni.
- Főtt tojás, bambuszrügy, fűszerek való zöldség stb.

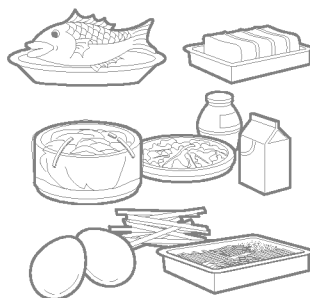

Működés

- Amikor a hűtőgép működni kezd, bekapcsolódik a infravörös lámpa. A hűtőgép működése alatt a infravörös lámpa ki- és bekapcsolódását a hűtőszekrény hőmérséklete automatikusan szabályozza. Ezért nem szükséges a infravörös lámpa kezelése.
- A infravörös lámpa működési eredményének növelése céljából speciális anyaggal van bevonva.
- Amennyiben a infravörös lámpa el van takarva, vagy le van fedve, a infravörös lámpa hatása csökken.
- Ha az ételt műanyagzacskóba vagy másba csomagolva tárolja, nem pedig lefedett edényben, az infravörös hatása jobban érvényesül.
- Ha ellenőrizni akarja a infravörös lámpa működését, ne érjen hozzá szabad kézzel, mert annyira magas a hőmérséklete, hogy megégetheti magát.

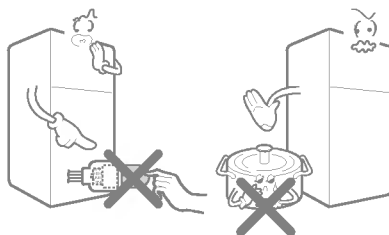

- A infravörös lámpa működési ideje alatt ne érjen hozzá szabad kézzel, mert annyira magas a hőmérséklete, hogy megégetheti magát.

MŰKÖDÉSI FUNKCIÓK (vízadagoló)

Működés

► KÜLSŐ RÉSZ

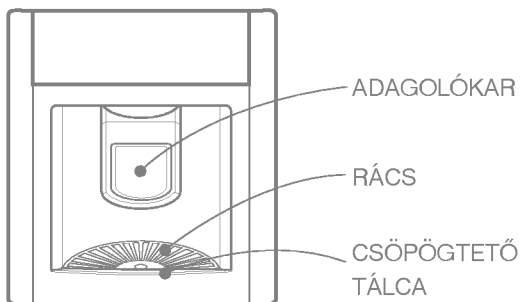

► BELSŐ RÉSZ

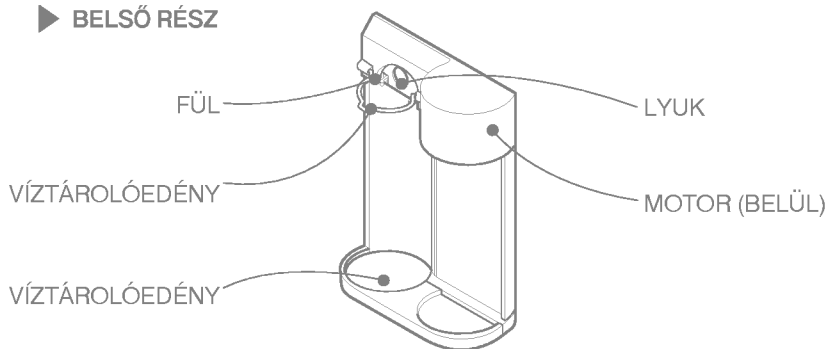

► VÍZTÁROLÓ

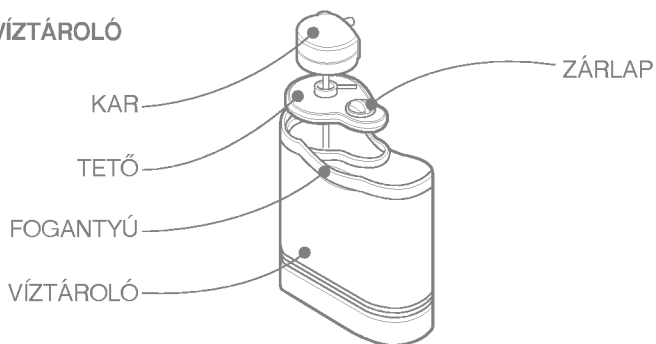

MŰKÖDÉSI FUNKCIÓK (vízadagoló)

A Víztaroló vízzel történő feltöltése

- 1** Fordítsa el a zárlapot a rajzon jelzett nyíl irányában, távolítsa el majd töltsse meg vízzel az adagoló vízartályt.

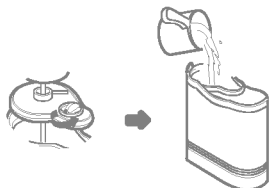

- 2** Illessze a helyére először a fedő egyik oldalát, majd a másikat, ahogy a rajz mutatja (és ezzel bezárul a tartály).



- 3** Tegye a vízartályt a hűtőszekrényben található tárolójába. Bizonyosodjon meg arról, hogy a csatlakozó elem hornyja egybeesik a füllel. Helyezze a csatlakozó elemet a nyílásba kattanásig.

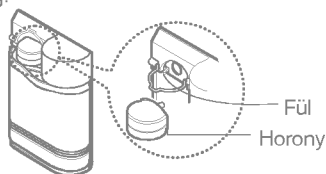

- 4** A biztosítógyűrűvel biztosítsa a csatlakozóelemet, ahogy a rajz mutatja.



- Ne töltsön a tartályba vizen kívül más folyadékot, ideértve tejet, üdítőt stb.
- A tartályba öntés előtt a forró vizet le kell hűteni
- A vízartály helyzetének rögzítése érdekében használja mindig a tartógyűrűt, így a tartály nem tud elmozdulni vagy meglazulni

Vízfogyasztás

- 1** Nyomja meg az adagolókart a pohárral.



- 2** A víz a kar megnyomásával elkezdi belefolyni a pohárba. Ha a poharat elvesszük a kartól, az visszakerül eredeti helyére és a víz eláll.

- Amikor az adagolókart elengedi, a motor egy pár másodpercig visszafelé forog, azért, hogy ne maradjon víz a csőrendszerben (Ez szűrőcső elzáródást okozhat).

MŰKÖDÉSI FUNKCIÓK (vízadagoló)

TISZTÍTÁS

Rács és csöpögtető tálca.

- 1 Húzza ki a csöpögtető tálcat és távolítsa el azt a ráccsal együtt.
- 2 Öntse ki a vizet a mosogatóba, mossa meg a tálcat és a rácsot mosószerrel majd öblítse le azokat.

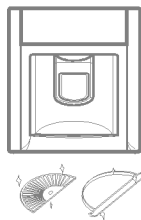
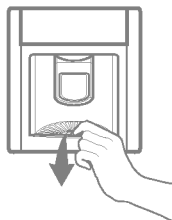

Vízartály

- 1 Távolítsa el a fedőkupakot.
- 2 Tisztítsa ki a vízartály belsejét és külsejét mosogatószerrel, majd figyelmesen öblítse ki folyóvízzel.

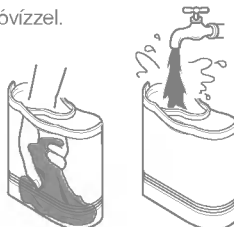

Más elemek

Távolítsa el a fedőkupakot és tisztítsa meg a kupakot és a vele érintkező elemeket mosogatószerrel, majd figyelmesen öblítse ki folyóvízzel.



- Használjon langyos vizet.
- Ne használjon mást, csak vizet. Ha üdítő volt benne, öntsön vizet a tartályba, majd engedjen ki három-négy pohárnyit.

ÉLELMISZERTARTÓSÍTÁSI TIPPEK

ÉLELEMTÁROLÁS

- A friss ételt tárolja a hűtőréssben. Az, hogyan fagyasztja le és olvasztja fel az ételmet nagy szerepet játszik az étel frissességének és ízének megtartásában.
- Ne tároljon a hűtőben olyan élelmiszert, amely gyorsan megromlik alacsony hőmérsékleten, például banánt, ananászt, dinnét.
- Hűtse le az ételt, mielőtt a hűtőbe tenné. Forró ételek hűtőgépbe való helyezése tönkreteszi a többi ételt és magas villanyzámlákért felelős.
- Tárolja az ételt becsomagolva vagy fedővel ellátott dobozban. Ez megakadályozza a nedvesség elpárolgását, s tovább megtartja az étel ízét és a benne megtalálható tápanyagokat.
- Ne feddje be a szellőzőnyílásokat étellel. A hideg levegő gyengéd áramlása biztosítja a megfelelő hőmérsékletet a hűtőszekrényben.
- Ne nyissa ki túl gyakran a hűtőgép ajtaját. Az ajtó kinyitásával a hűtőgépbe kerül a meleg levegő, és ez a hőmérséklet emelkedéséhez vezet.

FAGYASZTÓRÉSZ

- Ne tároljon a fagyasztórészben üvegeket - fagyáskor szétrepedhetnek.
- Ne fagyasszon le olyan ételt, amit előzőleg már felolvasztott. Ez az ízek és a tápanyag értékének elvesztéséhez vezet.
- Ha sokáig kíván fagyott ételt, mint például fagylaltot tárolni, helyezze azt a fagyasztó polcára, ne pedig a fagyasztó ajtajának tartójára.
- Feltöltés fagyasztás céljából - Ajánlatos az újonnan behelyezett élelmiszert a következő elhelyezkedésben fagyasztani:



Újonnan behelyezett élelmiszer

HŰTŐRÉSZ

- Ne tegyen magas nedvességtartalmú ételeket a hűtőgép polcainak mélyére, mert megfagyhatnak a hideg levegő hatására.
- Minden alkalommal tisztítsa meg a hűtőgépbe kerülendő ételt. A zöldséget és gyümölcsöt meg kell mosni, szárazra törölni, a csomagolt ételt is tisztára kell törölni, nehogy a hűtőgépben található többi étel megromoljon.
- Ha a tojásokat tojástartóban kívánja tárolni, bizonyosodjon meg mindig arról, hogy frissek és tárolja őket függőleges pozícióban, mert így tovább megmaradnak.
- Ajtó polc - Az ajtón lehelyezkedő polcok teljes kihasználása nincs káros hatással a berendezés működésére.

MEGJEGYZÉS

- Amennyiben a hűtőgépet meleg és párás helyen alkalmazza, annak ajtaját gyakran nyitogattja vagy jelentős mennyiségű zöldséget tárol benne, zúzmara jelenhet meg a berendezés belső falán, amely nincs káros hatással a berendezés működésére. A megjelenő zúzmara száraz, tiszta ruha segítségével eltávolítható.

TISZTÍTÁS

Fontos, hogy a hűtőszekrényt tisztán tartsa, így elkerülhetők a kellemetlen szagok. A kiömlött ételt azonnal fel kell takarítani, mert megavasodhatnak, s foltot hagyhatnak a műanyag felületeken.

Egyetlen felület tisztításához se használjon fémfelületű súrolókefét, -szivacsot, durva szemcséjű súrolószert, vagy lúgos oldatot.

Mielőtt azonban hozzálátna a hűtőgép takarításához, ne feledje, hogy a nyirkos tárgyak odaragadhatnak a rendkívül hideg felületekhez. Ne érjen a fagyos felületekhez nyirkos vagy vizes kézzel.

KÜLSŐ FELÜLET- Használjon langyos szappanos vagy mosogatóvízes oldatot a hűtőszekrény külsejének tisztításához. Törölje át tiszta, nedves majd száraz ruhával.

BELSŐ FELÜLET- Ajánlatos a hűtőszekrény belsejének és belső részeinek rendszeres tisztítása. Használjon langyos szappanos vagy mosogatóvízes oldatot a hűtőszekrény külsejének tisztításához. Törölje át tiszta, nedves majd száraz ruhával.

BELSŐ RÉSZEK- Mossa le a hűtőgép polcait, az ajtótartókat, a tárolórácsokat és a mágneses ajtózárt. Használjon langyos szappanos vagy mosogatóvízes oldatot a hűtőszekrény külsejének tisztításához. Törölje át tiszta, nedves majd száraz ruhával.

FIGYELMEZTETÉS

Mindig húzza ki a csatlakozó vezetékét a falból, mielőtt a hűtőszekrény elektronikai részeit tisztítaná (lámpák, kijelzők, vezérlők).

Írtassa föl a felesleges nedvességet száraz szivaccsal vagy ruhával, nehogy a víz vagy más folyadék belekerüljön az elektronikus részekbe, és rövidzárlatot okozzon. Ne használjon gyúlékony vagy mérgező folyadékokat.

- Figyelmeztetés tisztításkor
Ne használjon: felületaktív közeget, autóviaszt, korrozógátló anyagokat, semmiféle olajat, benzint, viaszt.
- Alkalmas tisztítószer
Mosogatószer, szappanos víz
- Ha gondatlanul használja, színváltozást okozhat

ÁLTALÁNOS INFORMÁCIÓK

SZÜNIDŐ

Az átlagos hosszúságú szabadság alatt, valószínűleg úgy fogja vélni, hogy a legjobb, ha nem kapcsolja ki a hűtőgépet.

Tegye a fagyasztható dolgokat a fagyaszttóba.

Ha hosszabb időre készül elutazni otthonról, vegye ki az összes ételt, húzza ki a konnektorból a hűtőgépet, mossa ki a belsejét alaposan, és hagyjon NYITVA minden ajtót, hogy megelőzze a kellemetlen szagok kialakulását.

GÉPI HIBA

A legtöbb gépi hibát egy-két órán belül ki lehet javítani, s nem lesz hatással a hűtőgép hőmérsékletére.

Ennek ellenére, gépi hiba esetén csökkenteni kell az ajtónyitogatások számát. Hosszan tartó gépi hibák esetén tegyen egy tömb száraz jeget a fagyott ételcsomagok tetejére.

HA ELKÖLTÖZIK

Vegye ki vagy rögzítsen minden elmozdítható elemet a hűtőgépben.

A szintezőcsavarokat az alapzatba történő becsavarásukkal óvhatjuk meg a károsodástól.

LECSAPÓDÁSGÁTLÓ CSŐ

A hűtőgép külső fala néha felmelegedhet, különösen a beszerelés után.

Ne ijedjen meg.

Ennek a lecsapódásgátló vezeték az oka, mely forró hűtőfolyadékot pumpál be, hogy a külső szekrény fal ne „verjtékezzen”.

Lecsapódásgátló cső



LÁMPACSERE

A FAGYASZTÓRÉSZ LÁMPÁJA

A fagyasztórészben található lámpa burkolatának eltávolításához nyúljon a burkolat mögé és húzza azt előre ahogy a jobb oldali rajz mutatja.



A HŰTŐRÉSZ LÁMPÁJA

A hűtőrészben található lámpa burkolatának eltávolításához húzza azt lefelé a hüvelykujjával nyomva tartva a háromszögletű részt, majd húzza előre ahogy a rajz mutatja.

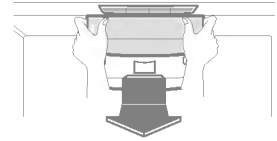

FONTOS FIGYELMEZTETÉSEK.

NE HASZNÁLJON HOSSZABBÍTÓT

Lehetőleg a hűtőszekrényt a saját konnektorjához csatlakoztassuk. Ezzel elkerülhetjük a hálózat túlterhelését ami áramkimaradást okozhat.

A HÁLÓZATI CSATLAKOZÓ ELÉRHETŐSÉGE

A hűtőszekrényt úgy kell elhelyezni, hogy a hálózati csatlakozó könnyen elérhető legyen baleset esetén.

A HÁLÓZATI CSATLAKOZÓ CSERÉJE

A hálózati csatlakozót sérülése estén ki kell azt cseréltetni a gyártóval, annak szakszervizével vagy hasonlóan képzett szakemberrel a baleset elkerülése érdekében.

FÖLDELÉS

Elektromos rövidzárlat esetén a földelés csökkenti az áramütés veszélyét elvezetve a rövidzárási áramot.

Az esetleges áramütés elkerülése céljából a berendezést le kell földelni.

A nem megfelelően telepített földelés áramütéshez vezethet. Amennyiben a földelési leírás nem tűnik érthetőnek, vagy az az érzése, hogy a berendezés nincs megfelelően földelve, vegye fel a kapcsolatot egy szakképzett villanyszerelővel, vagy hűtőjavítóval

RENDKÍVÚL VESZÉLYES TÉNYEZŐ

Az üres hűtőgép veszélyes attrakció lehet a kisgyerek számára. Távolítsa el a a tömítéseket, reteszeket, fedeleket vagy az egész ajtót a használaton kívüli berendezésből, vagy tegyen más intézkedést, hogy veszélytelenné tegye.

A készüléket le kell földelni.

NE VÁRJON! TEGYE MEG MOST!

Ne tároljon gyúlékony vagy robbanásveszélyes anyagokat, vegyszereket a hűtőgépben.

MIELŐTT HIVNÁ A SZERVÍZT

SOKSZOR ELKERÜLHETŐ A SZAKEMBER KIHIVÁSA.

HA ÚGY ÉRZI, HOGY A HŰTŐGÉPE NEM MŰKÖDIK TÖKÉLETESEN, ELLENŐRIZZE ELŐSZÖR A KÖVETKEZŐ LEHETSÉGES OKOKAT:

PROBLÉMA	LEHETSÉGES KELETKEZÉSI OK
NEM MŰKÖDIK A HŰTŐGÉP	<ul style="list-style-type: none">• A hálózati biztosíték vagy hálózati megszakító kiégett?• A hálózati csatlakozó nincs bedugva vagy lazán érintkezik a konnektorral?
HŰTŐ- VAGY FAGYASZTÓRÉSZLEG HŐMÉRSÉKLETE TÚL MAGAS	<ul style="list-style-type: none">• A hőmérsékletszabályozó nincs megfelelően beállítva.• A berendezés túl közel van a falhoz vagy hőforráshoz.• A meleg időben túl gyakori ajtónyitás.• Az ajtó túl sokáig állt nyitva.• Túl nagy mennyiségű élelem található a hűtőgépben.
RENDELLENES ZAJOK	<ul style="list-style-type: none">• A hűtőszekrény gyenge vagy egyenetlen helyen áll, vagy a szintezőcsavarokat meg kell szorítani.• A hűtőgép hátulján nem odavaló tárgyak vannak.
A HŰTŐGÉP BÜDÖS	<ul style="list-style-type: none">• Az erős szagú ételeket be kell csomagolni.• Ki kell mosni a hűtőszekrény belsejét.
LECSAPÓDOTT PÁRA A HŰTŐGÉP FELÜLETÉN	<ul style="list-style-type: none">• Nem kizárt magas páratartalmú levegő esetén.• A hűtőgép ajtaja félig nyitva maradt.