



WD-1060F(H)D/1065F(H)D  
WD-1260F(H)D/1265F(H)D  
WD-1460F(H)D/1465F(H)D

## **PESUKONEEN OMISTAJAN KÄSIKIRJA** (2P~26P)

Kiitos, että olet valinnut LG:n täysin automaattisen pesukoneen. Lue omistajan käsikirja huolellisesti, sillä se sisältää pesukoneen asennus-, käyttö- ja huolto-ohjeet. Säilytä käsikirja tulevaa tarvetta varten. Merkitse pesukoneen malli ja sarjanumero muistiin.

## **Vaskemaskine BRUGERMANUAL** (27P~51P)

Tak for at du valgte en LG Fulldautomatisk Vaskemaskine. Vær venlig at læse brugermanualen nøje, da den giver instruktioner vedr. sikker installation, brug og vedligeholdelse. Gem manualen for fremtidig brug. Notér venligst din vaskemaskines model og serienummer ned.



## ■ Suuri rumpu

LG:n suurikokoiseen rumpuun mahtuu jopa 40 % enemmän pyykkiä kuin tavallisiin pesukoneisiin. Suuremmissa rummuissa myös pesutulos on parempi.



## ■ Älykäs pesujärjestelmä tekee koneesta taloudellisemmän

Koneen älykäs pesujärjestelmä tunnistaa pestävän pyykin määrän ja veden lämpötilan ja laskee niiden pohjalta pesuun tarvittavan vesimäärän ja pesuajan ja vähentää näin sekä energian- että vedenkulutusta.



## ■ Suoravetotekniikka

Kehittynyt harjaton tasavirtamoottori pyörittää rumpua itse ilman hihnaa tai väkipyörää.



## ■ Lapsilukko

Olemme kehittäneet lapsilukon, jonka ollessa aktivoituna lapset eivät voi painella painikkeita ja siten muuttaa ohjelmaa sen ollessa käynnissä.



## ■ Hiljainen nopeudensäätöjärjestelmä

Järjestelmä tunnistaa pyykin määrän ja sen jakaantumisen rummuissa ja jakaa pyykin tasaisesti, jotta linkous olisi mahdollisimman hiljainen.



## ■ Automaattinen uudelleenkäynnistys

Mikäli pesukone sammuu sähkökatkoksen vuoksi, se käynnistyy uudelleen ja suorittaa valitun ohjelman loppuun sähköjen palattua.

VAROITUKSET .....	3
OMINAISUUDET .....	4
ASENNUS .....	5
VAATTEIDEN HOITO ENNEN PESUA .....	11
PESUAINEN ANNOSTELU .....	12
TOIMINNOT .....	13
PESUKONEEN KÄYTTÖ .....	14
HUOLTO .....	20
VIANETSINTÄOPAS .....	23

## LUE OHJEET HUOLELLISESTI ENNEN KÄYTTÖÄ



Noudattamalla tämän oppaan sisältämiä ohjeita huolellisesti voidaan pienentää tulipalon tai räjähdysten, sähköiskun, omaisuusvahingon, ruumiinvamman ja kuoleman vaaraa.

### TÄRKEÄT TURVALLISUUSOHJEET

**VAROITUS:** : Noudattamalla seuraavia varotoimenpiteitä voidaan tulipalon, sähköiskun ja henkilövahinkojen vaaraa pienentää:

- Älä asenna tai säilytä pesukonetta tiloissa, joissa se on alttiina lämpötilan vaihteluille.
- Älä koske laitteen ohjainvivustoon.
- Älä korjaa tai vaihda uuteen mitään laitteen osaa tai yritä huoltaa sitä itse ellei näitä toimenpiteitä suositella omistajan ylläpito-ohjeissa tai käyttäjän korjausohjeissa ja ellet osaa itse suorittaa tarvittavia toimenpiteitä.
- Pidä syttyvät materiaalit kuten nukka, paperi, rievut ja kemikaalit poissa laitteen alta ja läheisyydestä.
- Lapset eivät saa oleskella koneen läheisyydessä ilman valvontaa sen ollessa käynnissä. Lapset eivät saa leikkiä tällä tai millään muulla laitteella tai sen sisällä.
- Älä jätä pesukoneen luukkua auki. Avoin luukku voi houkutella lapsen riippumaan siinä tai kiipeämään sisään koneeseen.
- Älä koskaan pane kättäsi pyörivän rummun sisään vaan odota, että se on täysin pysähtynyt.
- Pesu saattaa vähentää joissakin kankaissa olevia paloa hidastavia käsittelyjä.
- Älä pese tai kuivata koneessa vaatekappaleita, jotka on puhdistettu, pesty, liotettu räjähdysalttiilla aineilla tai joihin on roiskunut tällaista ainetta kuten vahaa, öljyä, maalia, bensiiniä, rasvanpoistoaineita, liuottimia, kerosiinia jne.), jotka saattavat syttyä palamaan tai räjähtää.
- Vältäaksesi tulipalon tai räjähdysten noudata vaateen valmistajan antamia pesu- ja huolto-ohjeita.
- Älä läimäytä pesukoneen luukkua kiinni tai yritä avata sitä väkisin. Tämä saattaa vahingoittaa pesukonetta.
- Sähköiskun vaaraa voidaan pienentää irrottamalla pesukoneen pistotulppa aina pistorasiasta tai katkaisemalla virta sähköpäätaulusta irrottamalla sulake tai katkaisemalla virta muulla tavoin ennen huolto- tai puhdistustoimenpiteiden aloittamista.
- Älä koskaan käytä laitetta mikäli se on vahingoittunut, ei toimi kunnolla, osin purettu tai sen osia on irronnut tai rikkoutunut tai sen verkkojohto tai pistotulppa on vahingoittunut.

### SÄILYÄ NÄMÄ OHJEET

#### MAADOITUSOHJEET

Tämä laite tulee maadoittaa. Laitteen mennessä epäkuuntoon, maadoitus vähentää sähköiskun riskiä antamalla sähkövirralle esteettömän purkautumisreitit. Tämän laitteen verkkojohdossa on maadoittava liitin sekä maadoittava pistotulppa. Pistotulppa tulee liittää pistorasiaan, joka on paikallisten sähkösäännösten ja määräysten mukaisesti asianmukaisesti asennettu ja maadoitettu..

- Älä käytä sovitinta tai estä muulla tavoin pistotulpan toimintaa.
- Mikäli asianmukaista pistorasiaa ei ole, ota yhteyttä sähköasentajaan.

**VAROITUS :** Mikäli laite on kytketty maadoittavaan liittimeen huonosti, saattaa seurauksena olla sähköisku. Anna koulutetun sähköasentajan tai huoltohenkilön tarkistaa asia, mikäli et ole varma siitä, että laite on asianmukaisesti maadoitettu. Älä muotoile laitteen mukana seuraavaa pistotulppaa. Mikäli se ei sovi pistorasiaan, anna koulutetun sähköasentajan asentaa asianmukainen pistorasia.

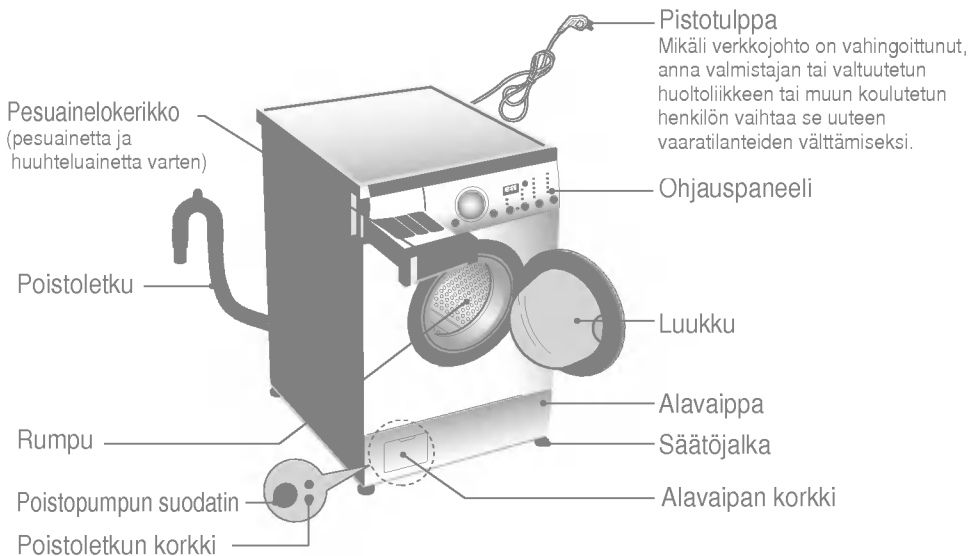

- Tyyppi : Edestä täytettävä pesukone
- Virtalähde : 220-240V~, 50 Hz
- Mitat : 600 mm (L) x 600 mm (S) x 850 mm (K)
- Paino : 65 kg
- Pesukapasiteetti : 7,0 kg
- Max. Watt : 2100 W
- Linkousnopeus : Ei linkousta / 400 / 600 / 800 / 1000 [WD-1060F(H)D/WD-1065F(H)D]  
: Ei linkousta / 400 / 800 / 1000 / 1200 [WD-1260F(H)D/WD-1265F(H)D]  
: Ei linkousta / 400 / 800 / 1000 / 1400 [WD-1460F(H)D /WD-1465F(H)D]
- Vedenkulutus : 75 ℓ (10,7 ℓ / kg)
- Sallittu vedenpaine : 30 – 1000 kPa (0,3 – 10 kgf/cm<sup>2</sup>)

\* Laitteen ulkonäkö ja ominaisuudet saattavat vaihdella mikäli laitetta on syytä parannella.

### ■ Lisävarusteet

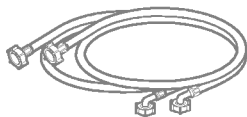

täyttöletku (1EA) Valittavana kuuma/kylmä (2EA)



ruuviavain

Kone tulee asentaa ja sitä tulee säilyttää sellaisessa paikassa, jossa se ei ole alltiina pakkaselle tai muille sääolosuhteille.

Kone tulee maadoittaa huolellisesti paikallisten sähkösäädösten ja määräysten mukaisesti. Mikäli kone asennetaan maton päälle, matto ei saa tukkia pohjassa olevaa aukkoa.

## ■ Siirtoruuvit

Laitteessa on siirtoruuvit, jotka estävät sitä vahingoittumasta siirtämisen aikana.

## ■ Muuttopulttien irrotus

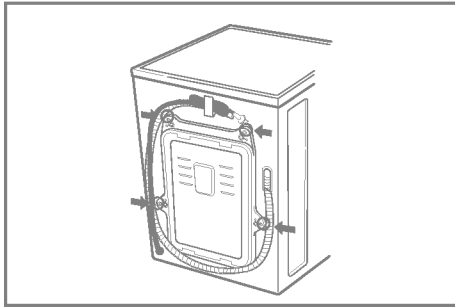

1. Laitteessa olevat neljä erityistä ruuvia kiinnitetään siirtämisen ajaksi, jotta laite ei vahingoittuisi. Ennen kuin pesukonetta käytetään siirron jälkeen, ruuvit ja kumiset tapit tulee irrottaa.

- Mikäli niitä ei irroteta, kone saattaa täristä, pitää kovaa ääntä ja vioittua.

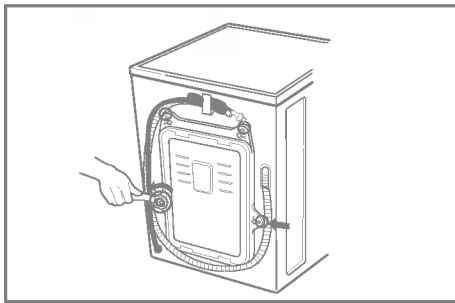

2. Irrota ruuvit (4 kpl) mukana seuraavalla ruuviavaimella.

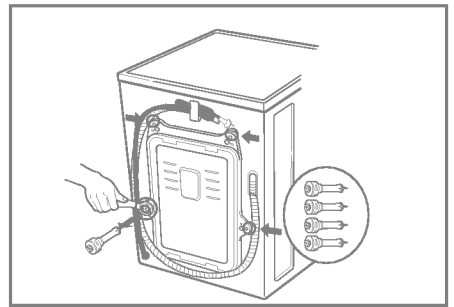

3. Poista ruuvit sekä kumitapit kiertämällä tappeja hieman. Säilytä ruuvit ja kiintoavain tulevan tarpeen varalle.

- Kun konetta siirretään, ruuvien tulee olla kiinnitettyinä.

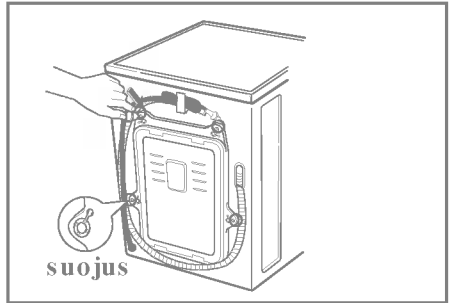

4. Pane ruuvien reikiin mukana seuraavat suojukset.

## ■ Tilaa koskevat vaatimukset

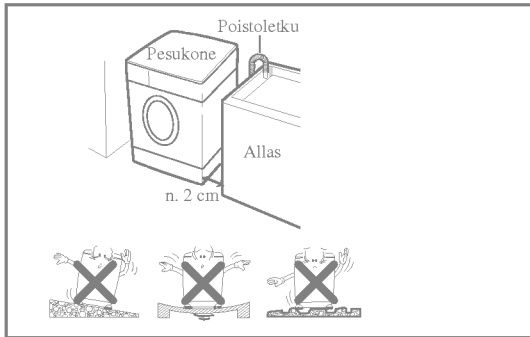

### Tasainen lattia:

Suurin sallittu lattian kaltevuus pesukoneen alla on 1°.

### Virtälähde:

Virtälähteen tulee sijaita enintään 1,5 metrin päässä pesukoneesta vasemmalle tai oikealle. Pistorasiaan ei saa kytkeä muita laitteita samanaikaisesti.

### Muut tilaa koskevat vaatimukset:

Etäisyyden seinästä, ovista ja lattiasta on myös oltava riittävä. (takana 10 cm, oikealla ja vasemmalla sivulla 2 cm)

Älä sijoita tai varastoi pyykinpesutuotteita pesukoneen päällä. Ne voivat vahingoittaa pintamateriaalia tai ohjauspaneelia.

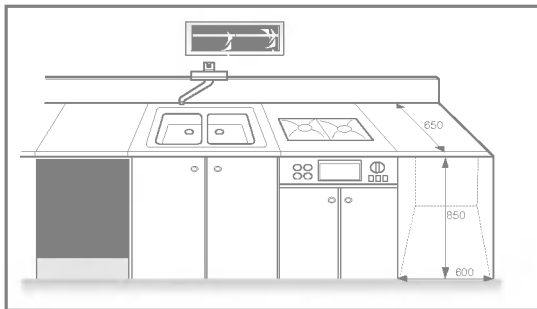

## ■ Sähkökytkökset

1. Älä käytä jatkojohtoa tai pistorasian jakajaa.
2. Mikäli verkkojohto on vahingoittunut, anna valmistajan, valtuutetun huoltoliikkeen tai muun koulutetun tahon vaihtaa se uuteen vaaratilanteiden välttämiseksi.
3. Irrota pesukone käytön jälkeen aina pistorasiasta ja sulje vesihana.
4. Liitä pesukone maadoitettuun pistorasiaan, joka on paikallisten sähkösäädösten ja määräysten mukainen.
5. Laite tulee sijoittaa siten, että käynti pistorasialle on esteetön.

## ■ Pesukone tulee liittää vesijohtoon uutta letkuasennussarjaa käyttäen eikä vanhoja letkuasennussarjoja tule käyttää.

### ■ Täyttöletkun liittäminen:

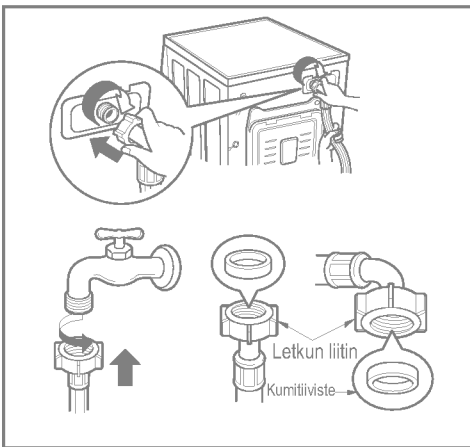

► *Vedenpaineen tulee olla 30 kPa – 1000 kPa (0,3 – 10 kgf/cm<sup>2</sup>)*

► *Älä kuori tai leikkaa täyttöletkua auki kiinnittäessäsi sitä venttiiliin.*

► *Mikäli vedenpaine on yli 1000 kPa, asenna paineenpoistaja.*

- Täyttöletkujen mukana seuraa kaksi kumitiivistettä, jotka estävät vesivuodot.
- Tarkista että pesukoneen liitännät ovat vesitiiviit kääntämällä vesihana aivan auki.
- Tarkista letkun kunto säännöllisin väliajoin ja vaihda se tarvittaessa uuteen.
- Varmista, ettei letku ole mutkalla tai taittunut.

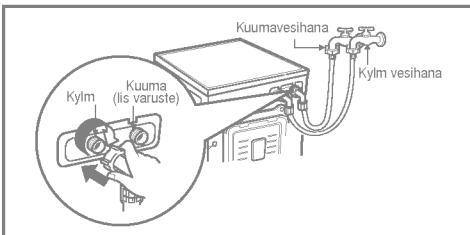

► *Kun pesukoneessa on kaksi venttiiliä:*

- Täyttöletku, jossa on punainen liitin on tarkoitettu kuumavesihanaan liitettäväksi.
- Mikäli pesukoneessa on kaksi venttiiliä, voidaan energiaa säästää käyttämällä kuumaa vettä.

## ■ Normaali hana ilman kierreillä varustettua täyttöletkua

1. Avaa kiinnitysruuvi, jotta voit kiinnittää letkun hanaan.

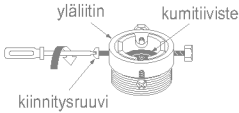

2. Työnnä liittintä ylös kunnes kumitiiviste on tiukasti kiinni hanassa. Kiristä sitten ruuvit (4 kpl).

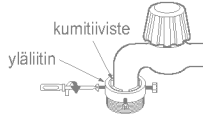

3. Työnnä täyttöletkua ylös niin että letkun sisällä oleva kumitiiviste tulee aivan kiinni hanaan ja kiristä sitten kääntämällä sitä oikealle.

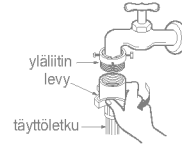

## ■ Normaali hana ilman kierreillä ja pikaliittimellä varustettua täyttöletkua

1. Löysää ylempää kiinnitysruuvia.

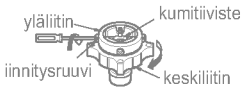

• Mikäli hanan halkaisija on suuri, irrota ohjauslevy.

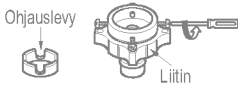

2. Työnnä liittintä ylös kunnes kumitiiviste on tiukasti kiinni hanassa. Kiristä sitten ruuvit (4 kpl).

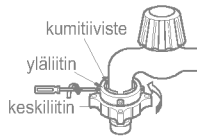

• Kierrä keskiliitintä jotta liitoksesta tulee tiivis.  
• Varmista, että kumitiiviste on letkun liittimen sisällä.

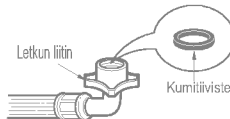

3. Liitä täyttöletku keskiliittimeen painamalla levyä alas päin.

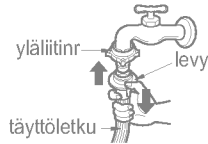

• Sulje hana ensin mikäli haluat irrottaa täyttöletkun keskiliittimestä. Vedä sitten täyttöletkua alas ja työnnä levyä ylös.

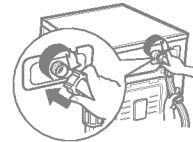

• Koneessa on vain kylmän veden liitin.  
• Varmista ettei letku ole mutkalla tai taitunut.

Käytetään horisontaalisessa hanassa

Horisontaalinen hana



Juoksutusputkellinen hana



Neliskulmainen hana





## ■ Poistoletkun asennus

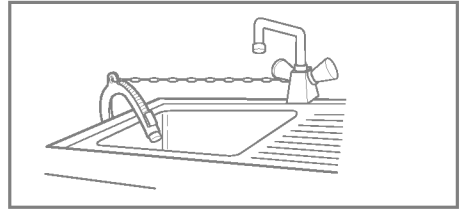
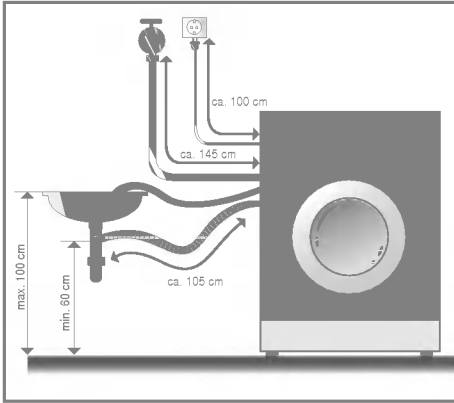

- Kiinnitä poistoletku altaaseen huolellisesti kiinnittimellä.
- Huolellinen kiinnitys auttaa estämään vesivahinkoja.

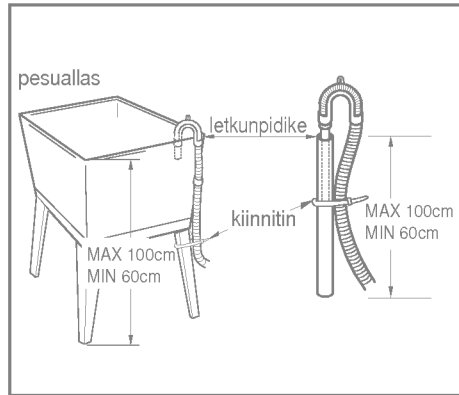
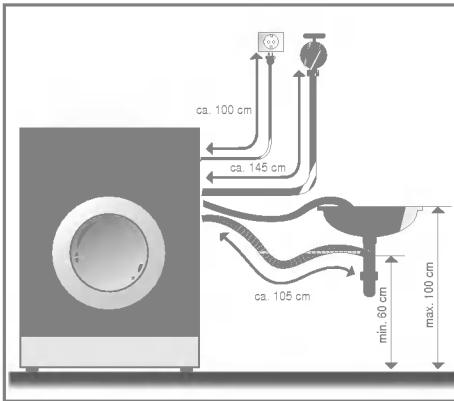

- Poistoletkua ei saa sijoittaa yli metrin korkeudelle lattiasta.
- Poistoletku tulee kiinnittää huolellisesti, jolloin se myös suojelee lattiaa vesivuotojen aiheuttamilta vahingoilta.
- Liian pitkää poistoletkua ei saa työntää koneen sisään. Näin syntyy epänormaalia melua.

- Kiinnitä poistoletku altaaseen huolellisesti kiinnittimellä.
- Huolellinen kiinnitys auttaa estämään vesivahinkoja.

## ■ Koneen asetus vaakasuoraan

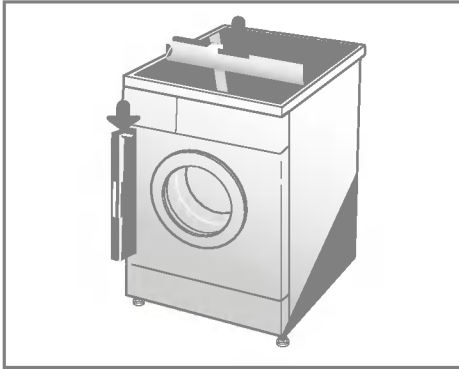

1. Kun pesukone asetetaan vaakasuoraan huolellisesti, vältetään ylimääräiseltä melulta ja tärinältä. Asenna kone tukevalle ja tasaiselle lattiapinnalle, mieluiten huoneen nurkkaan.

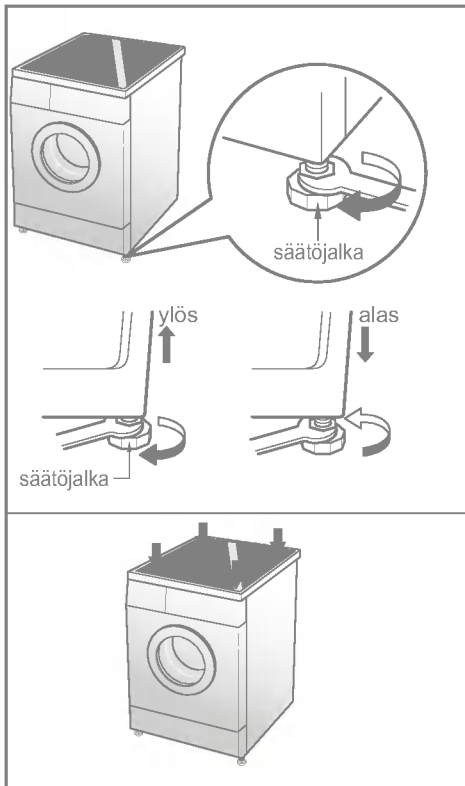

2. Mikäli lattia on epätasainen, säätöjalkoja tulee säätää tarpeen mukaan. (Älä työnnä puunpalasia tms. jalkojen alle saadaksesi koneen vaakasuoraan). Varmista, että kaikki neljä jalkaa ovat tukevasti kiinni lattiassa ja tarkista sitten, että kone on täysin suorassa. (käytä apuna vatupassia).

### \* Kulmittaistesti

*Kun pesukoneen kulmittain vastakkaisia kulmia painetaan alas, koneen ei tulisi keikkua lainkaan. (Huom! Tarkista molemmat kulmittaiset suunnat). Mikäli kone keikkuu kun sitä painetaan kulmittain, jalat tulee säätää uudelleen.*

## ■ Vaatteiden hoito ennen pesua

### 1. Vaatteiden pesumerkinnyt

Etsi vaatteistasi niiden pesumerkinnyt. Merkinnyt kertoo mistä materiaaleista vaate on valmistettu ja miten se tulisi pestä.

### 2. Lajittelu

Paras mahdollinen pesutulos saavutetaan, kun vaatteet lajitellaan eri koneellisissa pestäviksi ominaisuuksien mukaan. Eri lämpötiloissa pestävät, eri nopeuksilla lingottavat ja eri materiaaleista valmistetut vaatteet tarvitsevat erilaista pesua. Lajittele aina tummat erilleen vaaleista ja valkoisista. Pese tummat ja vaaleat erillään, sillä ne saattavat värjätä tai nukata valkoiset vaatteet. Jos mahdollista, älä pese hyvin likaisia vaatteita kevyesti likaisten vaatteiden kanssa.

Likaisuus (hyvin likainen, normaali, kevyt)	Lajittele vaatteet likaisuuden mukaan.
Väri (valkoiset, vaaleat, tummat)	Erottele valkoinen pyykki vaaleista ja tummista.
Nukka (nukkaavat, nukkaantuvat)	Pese nukkaavat ja nukkaantuvat vaatteet erillään.

### 3. Vaatteiden huolto ennen pesukoneeseen pano

- Pese samassa koneellisissa suuria ja pieniä vaatteita. Pane suuret vaatteet koneeseen ensin. Niitä saa olla koneellisesta enintään puolet. Älä pese vaatteita yksittäin. Tällöin pyykki saattaa jakaantua epätasaisesti. Lisää muutama samankaltainen vaate.

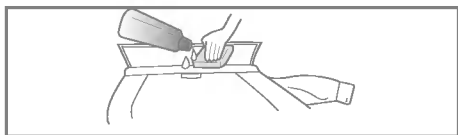
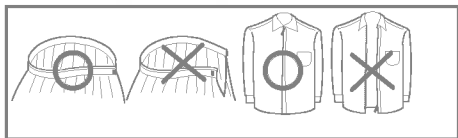

- Tyhjennä kaikki taskut. Naulat, hiuspinnit, tulitikut, kynät, kolikot ja avaimet saattavat vahingoittaa sekä pesukonetta että pyykkiä.
- Sulje vetoketjut, soljet ja nauhat, jotta ne eivät tartu kiinni muihin vaatteisiin.
- Esikäsittele lika ja tahrat hieromalla niihin hieman veteen liuotettua pesuainetta (kaulukset ja hihansuut). Näin lika lähtee helpommin.

## ■ Pesu- ja huuhteluaineiden annostelu

### 1. Pesuainelokerikko

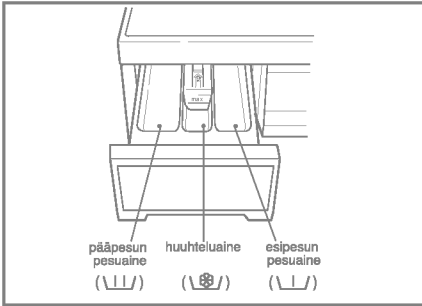

- Vain pääpesu U 
- Esipesu + pääpesu U 

### 2. Huuhteluaineen annostelu

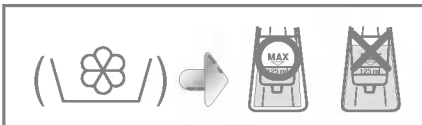

- Täytä huuhteluainetta enintään merkittyyn rajaan asti, älä ylitä rajaa. Ylitäyttö saattaa johtaa siihen, että huuhteluainetta pääsee koneeseen liian aikaisin, jolloin se saattaa tahrata vaatteita.
- Älä jätä huuhteluainetta lokeroon pidemmäksi ajaksi kuin kahdeksi päiväksi (huuhteluaine saattaa kovettua).
- Kone ottaa huuhteluaineen automaattisesti viimeisen huuhtelun yhteydessä.
- Älä avaa pesuainelokerikkoa koneen ottaessa vettä.
- Älä käytä liuottimia (kuten bentseeniä jne.)

**HUOMIO**

Älä annostele huuhteluainetta suoraan kankaalle.

### 3. Pesuaineen annostelu

- *Pesuainetta tulee käyttää pakkauksen kyljessä olevien valmistajan antamien ohjeiden mukaan.*
- *Mikäli pesuainetta annostellaan yli suositellun määrän, saattaa muodostua vaahtoa, joka huonontaa pesutulosta ja rasittaa koneen moottoria (saattaa aiheuttaa toimintahäiriön).*
- *Käytä edestä täytettävässä pesukoneessa vain jauhemaista pesuainetta.*
- *Pesuaineen annostelua voidaan muuttaa veden lämpötilan, veden kovuuden, pyykin määrän ja likaisuuden mukaan. Paras pesutulos saadaan välttämällä vaahton muodostusta.*

#### \* Vinkkejä

**Täysi koneellinen: valmistajan ohjeiden mukaan**

**Vajaa koneellinen: 3/4 normaalista annostuksesta**

**Vähimmäiskoneellinen: 1/2 täydestä koneellisesta.**

- Pesuaine otetaan lokerosta pesuohjelman alussa.

## ■ Suositellut pesuohjelmat pyykin ominaisuuksien mukaan

Ohjelma	Materiaali	Lämpötila (valinta)	Pesuasetus (valinta)	Enimmäismäärä	Vedenkulutus litraa	Sähkönkulutus kWh	Aika min.
Kirjopyykki	Väriä päästävät kuidut (paidat, yöpaidat, pyjamat) ja heikosti likaiset valkoiset puuvillavaatteet (alusvaatteet)	40°C (kylmä, 30°C, 60°C)	Pää (+esi)	Rating	75	0,47	119
Tekokuitujen pesu	Polyamidi, akryyli, polyesteri	40°C (kylmä, 30°C, 60°C)	Pää (+esi)	Alle 4,0 kg	55	0,39	92
Hienopesu	Hellää pesua vaativat kuidut (silkki, verhot)	Kylmä (30°C, 40°C)	Pää	Alle 3,0 kg	55	0,15	65
Villapesu	Konepestävät villakuidut puhdasta uutta villaa	Kylmä (30°C, 40°C)	Pää	Alle 2,0 kg	55	0,05	55
Pikapesu	Pesuohjelma on sama kuin kirjopyykille ja synteettisille kuduille	Cold (30°C, 40°C)	Pää	Rating	55	0,10	54
Valkopesu	Tarkista ensin, että pyykki on konepestävää (valkoinen puuvilla, pellavapyyhkeet ja lakanat)	95°C (40°C, 60°C)	Pää (+esi)	Rating	90	2,74	162
Ekovalkopesu	Pesuohjelma on sama kuin valkopyykille.	60°C (40°C)	Pää (+esi)	Rating	70	1,13	178

\* Esipesu: hyvin likaiselle ja proteiinin tahraamalle pyykille.

\* Veden lämpötila: Valitse pesuohjelman veden lämpötila. Noudata aina vaatteen valmistajan antamia pesuohjeita

# esukoneen käyttö



## 1. Oletuspesuohjelman käyttö (Kirjopesu)

- Käynnistä kone painamalla **Virtakytkin**
- Paina sitten **Käynnistys/Pysäytys-** painiketta
- Oletusohjelman asetukset:
  - **Pesu:** Vain pääpesu
  - **Huuhtelu:** kolme huuhtelua
  - **Linkous:** 800 kierrosta minuutissa
  - **Veden lämpötila:** 40°C
  - **Ohjelma:** Kirjopesu

## 2. Pesuohjelman manuaalinen valinta

- Käynnistä kone painamalla **Virtakytkin**
- Valitse ohjelman asetukset kustakin valintapainikkeesta.

*Asetuksien valinnasta on tarkemmat ohjeet sivuilla 15-19.*

- Paina sitten **Käynnistys/Pysäytys-** painiketta.



- |                                  |                       |                              |
|----------------------------------|-----------------------|------------------------------|
| (1) Painike: Virtakytkin         | (4) Painike: Pesu     | (7) Painike: Ajustus         |
| (2) Valitsin: Ohjelmavalitsin    | (5) Lapsilukko        | (8) Painike: Linkous         |
| (3) Painike: Käynnistys/Pysäytys | (6) Painike: Huuhtelu | (9) Painike: Veden lämpötila |

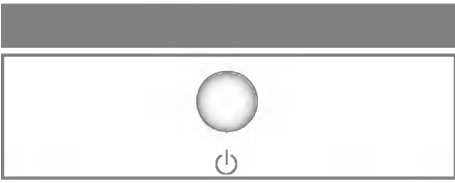

## 1. Virtakytkin

- Kone Käynnistetään ja virta katkaistaan Virtakytkin painamalla.
- Ajustustoiminto peruutetaan tätä painiketta painamalla

## 2. Oletuspesuohjelma

- Kun Virtakytkin on painettuna, kone on valmis suorittamaan Kirjopesun ja muut jäljempänä kuvatut oletuspesuohjelman toiminnot.
- Jos haluat käynnistää pesuohjelman ohjelmaa valitsematta, paina **Käynnistys/Pysäytys**-painiketta, niin ohjelma käynnistyy.

### Oletuspesuohjelma

- Kirjopesu / Pääpesu / Normaali Huuhtelu / 800 kierrosta minuutissa / 40°C



- Valittavana on 7 ohjelmaa pyykin ominaisuuksien mukaan
- Kirjopesu
- Tekokuitujen pesu
- Hienopesu
- Villapesu
- Pikapesu
- Valkopesu
- Ekovalkopesu

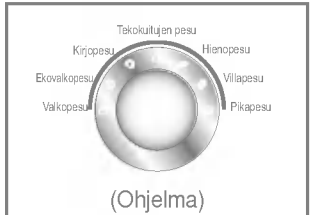

## 1. Ohjelma

- Kun Käynnistys/Pysäytys-painiketta on painettu, Kirjopesuohjelma käynnistyy automaattisesti.
- Kun Ohjelmavalitsinta käännetään, ohjelma vaihtuu seuraavassa järjestyksessä: Kirjopesu → Tekokuitujen pesu → Hienopesu → Villapesu → Pikapesu → Valkopesu → Ekovalkopesu.

Ohjelma valitaan pyykin ominaisuuksien mukaan, ks. sivu 13

## 2. Järjestys

- |                     |             |
|---------------------|-------------|
| - Valkopesu         | - Hienopesu |
| - Ekovalkopesu      | - Villapesu |
| - Kirjopesu         | - Pikapesu  |
| - Tekokuitujen pesu |             |



Käynnistys/Pysäytys

## 1. Käynnistys

- Käynnistys/Pysäytys-painiketta käytetään pesuohjelman käynnistämiseen tai pysäyttämiseen.

## 2. Pysäytys

- Mikäli pesuohjelma on syytä pysäyttää väliaikaisesti, paina Käynnistys/Pysäytys-painiketta.

- Esipesu
- Pääpesu



Pesu

- Pesuasetus valitaan painamalla pesupainiketta.

- Pääpesu

- Esipesu + Pääpesu

## 1. Pääpesu

- Pääpesua käytetään kevyesti tai normaalisti likaantuneen pyykin pesuun.

## 2. Esipesu + Pääpesu

- Mikäli pyykki on hyvin likaista, kannattaa valita **Esipesu + Pääpesu**.
- Esipesu on käytettävissä seuraavissa pesuohjelmissa: **Kirjopesu, Valkopesu, Ekovalkopesu** ja **Tekokuitujen pesu**.

*Lamppu syttyy, kun toiminto on valittu.*



Pesu

Huuhtelu

Mikäli haluat lukita kaikki painikkeet, jotta lapsi tai joku muu vajaanvaltainen henkilö ei voi muuttaa ohjelman kulkua, kannattaa käyttää tätä toimintoa.

## 1. Lapsilukko

- Lapsilukko aktivoidaan painamalla **Pesu-** ja **Huuhtelupainikkeita** samanaikaisesti.

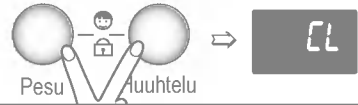

- Kun lapsilukko on aktivoitu, painikkeiden painaminen ei vaikuta ohjelmaan.

- Lapsilukko kytketään pois painamalla uudelleen **Pesu-** ja **Huuhtelupainikkeita** samanaikaisesti.

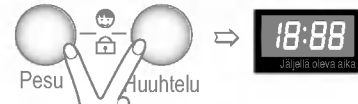

- Mikäli haluat muuttaa ohjelman kulkua Lapsilukon ollessa käytössä

1. Paina **Pesu-** ja **Huuhtelupainikkeita** samanaikaisesti
2. Paina **Käynnistys/Pysäytys**-painiketta
3. Muuta ohjelmaa ja paina sitten **Käynnistys/Pysäytys**-painiketta uudelleen.



- Lapsilukko voidaan aktivoida missä tahansa pesun vaiheessa ja se kytkeytyy automaattisesti pois mikäli käytössä tapahtuu jokin virhe. Lapsilukko toimii myös virran ollessa katkaistuna.



- Pyykki jää veteen
- Super
- Normaali



Huuhtelu

- Huuhtelutyyppi valitaan huuhtelupainiketta painamalla
- *Normaali*
- *Super*
- *Normaali + Pyykki jää veteen*
- *Super + Pyykki jää veteen*

## 1. Normaali

- *Kirjopesu, Valkopesu, Ekovalkopesu, Tekokuitujen pesu: kolme huuhtelua*
- *Pikapesu, Villapesu, Hienopesu: kaksi huuhtelua*

## 2. Super

- Normaali + 1 huuhtelukerta
- Käytä Super-huuhtelua, kun lisähuuhtelua tarvitaan irrottamaan likaa ja pesuainetta likaista pyykkiä pestäessä.

## 3. Pyykki jää veteen

- Mikäli haluat jättää pyykkiä koneeseen ilman linkousta huuhtelun jälkeen, jotta ne eivät rypistyisi, valitse "Pyykki jää veteen" -toiminto painamalla huuhtelupainiketta.

Mikäli haluat tyhjentää pesukoneen ja lingota pyykin, paina Huuhtelupainiketta tai Käynnistys/Pysäytys-painiketta kunnes "Pyykki jää veteen" -toiminnon valo sammuu.

*Mikäli valo palaa, toiminto on aktivoitu.*



## 1. Ajastus

*Esivalmistelut ennen Ajastusta.*

- Avaa vesihana.
- Täytä kone pyykillä ja sulje luukku.
- Pane pesuaine ja huuhteluaine niille varattuihin lokeroihin.
- Ajastus
  - Paina **Virtakytkin**.
  - Käännä ohjelmanvalitsin osoittamaan haluamaasi ohjelmaa.
  - Paina **Ajastuspainiketta** ja valitse haluamasi aika.
  - Paina **Käynnistys/Pysäytys** -painiketta. (":" vilkkuu)
- Kun **Ajastuspainiketta** on painettu, näyttöön tulee 3:00. Pisin ajastusaika on 19 tuntia ja lyhin 3 tuntia.
- Jokainen painikkeen painallus lisää ajastusaikaa yhden tunnin.
- Ajastus perutaan painamalla **Virtakytkin**.
- Ajastimen osoittama aika on se aika joka kuluu **Ajastushetkestä** siihen hetkeen, jolloin pesuohjelma tai valittu toiminto (Pesu, Huuhtelu, Linkous) on suoritettu loppuun.
- *Ajastettu aika ja todellinen pesuaika saattavat vaihdella vedenoton ja lämpötilan mukaan.*



[WD-1060F(H)D/  
1065F(H)D]

• Linkousnopeus valitaan painamalla linkouspainiketta

[WD-1060F(H)D/  
1065F(H)D]

- *Ei linkousta*

- 400

- 600

- 800

- 1000



[WD-1260F(H)D/  
1265F(H)D]

[WD-1260F(H)D/  
1265F(H)D]

- *Ei linkousta*

- 400

- 800

- 1000

- 1200



[WD-1460F(H)D/  
1465F(H)D]

[WD-1460F(H)D/  
1465F(H)D]

- *Ei linkousta*

- 400

- 800

- 1000

- 1400

## 1. Linkous

• Linkouksen kierrosnopeus riippuu ohjelmasta:

- **Kirjopesu**

800<sup>E</sup> 1000<sup>E</sup> (1200)<sup>E</sup> (1400)<sup>E</sup> *Ei linkousta*<sup>E</sup> 400<sup>E</sup> (600)

- **Valkopesu / Ekovalkopesu**

800<sup>E</sup> 1000<sup>E</sup> (1200)<sup>E</sup> (1400)<sup>E</sup> *Ei linkousta*<sup>E</sup> 400<sup>E</sup> (600)

- **Pikapesu**

800<sup>E</sup> 1000<sup>E</sup> (1200)<sup>E</sup> (1400)<sup>E</sup> *Ei linkousta*<sup>E</sup> 400<sup>E</sup> (600)

- **Tekokuitujen pesu**

800<sup>E</sup> 1000<sup>E</sup> *Ei linkousta*<sup>E</sup> 400<sup>E</sup> (600)

- **Hienopesu**

400<sup>E</sup> *Ei linkousta*<sup>E</sup> 600<sup>E</sup> 800

[WD-1060F(H)D/1065F(H)D]

400<sup>E</sup> *Ei linkousta*<sup>E</sup> 800

[WD-1260F(H)D/1265F(H)D/1460F(H)D/1465F(H)D]

- **Villapesu**

400<sup>E</sup> *Ei linkousta*<sup>E</sup> (600)<sup>E</sup> 800<sup>E</sup> 1000

## 2. Ei linkousta

• Mikäli "Ei linkousta" -toiminto on valittu, pesukone lopettaa ohjelman veden tyhjennyksen jälkeen.

*Toiminto on aktivoitu kun valo palaa.*

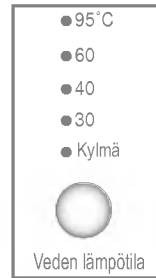

• Pesuveden Lämpötilä valitaan painamalla veden lämpötilä -painiketta.

- *Kylmä*

- 30°C / 40°C / 60°C / 95°C

## 1. Veden lämpötilä

• Veden lämpötilä voidaan valita alla olevien ohjeiden mukaan ohjelmasta riippuen:

- **Kirjopesu ja Tekokuitujen pesu**

40°C<sup>E</sup> 60°C<sup>E</sup> Kylmä<sup>E</sup> 30°C

- **Valkopesu**

95°C<sup>E</sup> 40°C<sup>E</sup> 60°C

- **Ekovalkopesu**

60°C<sup>E</sup> 40°C

- **Pikapesu, Villapesu ja Hienopesu**

Kylmä<sup>E</sup> 30°C<sup>E</sup> 40°C

*Valitun lämpötilan vieressä oleva valo syttyy.*

*Tarkempia tietoja löytyy sivulta 13.*

## 1. Special function display

- Kun lapsilukko on aktivoitu, näytössä on teksti "CL".
- Kun ajastustoiminto on valittu, näytössä näkyy jäljellä oleva aika siihen hetkeen, jolloin valittu ohjelma on suoritettu loppuun.

## 2. Itsevalvontanäyttö

- Mikäli koneeseen tulee vika, vikatyypin näkyy näytössä seuraavasti:

"PE": Vedenpaineen virhe

"FE": Veden liikätäyttö

"dE": Luukku ei ole kiinni

"LE": Moottorin ylikuormittuminen

"CE": Moottorin ylikuormittuminen

"IE": Täyttöongelma

"DE": Poisto-ongelma

"UE": Tasapaino-ongelma

"tE": Veden lämpötilan ongelma

*Mikäli jokin näistä vikailmoituksista on näytöllä, katso vianetsintäohjeet sivulta 23 ja toimi ohjeiden mukaan.*

## 3. Pesuohjelman loppuun vieminen

- Kun pesuohjelma on suoritettu loppuun, näytössä on teksti "End".

## 4. Jäljellä oleva aika

- Pesuohjelman aikana näytöllä näkyy jäljellä oleva pesuaika.
- Valmistajan antamat ohjelma-ajat:
  - Kirjopesu: noin 1 tunti 59 minuuttia
  - Tekokuitujen pesu: noin 1 tunti 32 minuuttia
  - Hienopesu: noin 1 tunti 5 minuuttia
  - Villapesu: noin 55 minuuttia
  - Pikapesu: noin 54 minuuttia
  - Valkopesu: noin 2 tuntia 42 minuuttia
  - Ekovalkopesu: noin 2 tuntia 58 minuuttia
- Pesuaika saattaa vaihdella pyykin määrän, vedenpaineen, Veden lämpötilan ja muiden pesuominaisuuksien mukaan.
- Mikäli kone havaitsee pyykin jakaantuneen rummussa epätasaisesti tai kun vaahdonpoisto-ohjelma Käynnistyy, pesuaika pitenee. (Pidennys on enimmillään 45 minuuttia).

\* Ennen kokeen sisustan puhdistusta tulee verkkojohto irrottaa pistorasiasta sähköiskun tai sen vaaran välttämiseksi.

## ■ Täyttösuodatin

- Mikäli vesi ei pääse pesuainelokerikkoon, näytöllä näkyy vikailmoitus " **!E** ".
- Mikäli vesi on kovaa tai siinä on kalkkisaostumia, täyttösuodatin saattaa tukkeutua helposti. Sen vuoksi se kannatta puhdistaa aika ajoin.

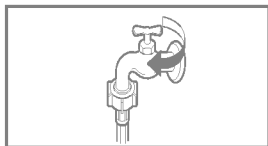

1. Sulje vesihana.



2. Irrota täyttöletku.

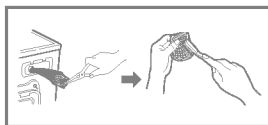

3. Puhdista suodatin kovaharjaisella harjalla.

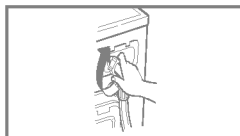

4. Aseta täyttöletku paikalleen ja kiristä liitos.

## ■ Poistopumpun suodatin

- \* Poistopumpun suodatin kerää pyykin seassa olevat irtolangat ja pienet esineet. Tarkista suodatin säännöllisin väliajoin, jotta kone toimisi mahdollisimman hyvin.

**▲ VAROITUS** Tyhjennä kone ensin poistoletkun avulla ja avaa sitten pumpun suodatin ja poista siellä olevat esineet. Koneesta tuleva vesi saattaa olla kuumaa.

1. Avaa alavaipan suojus kolikkoa apuna käyttäen. Käännä poistoletkun korkkia ja vedä poistoletku ulos.
2. Irrota poistoletkun korkki ja anna veden virrata ulos. Muista pannan letkun alle astia, johon vesi voi virrata, ettei vettä pääse valumaan lattialle. Mikäli vedentulo lakkaa, käännä pumpun suodatinta vasemmalle ja avaa se.
3. Poista mahdolliset vieraat esineet pumpun suodattimesta. Käännä tämän jälkeen pumpun suodatinta myötäpäivään ja aseta poistoletkun korkki paikalleen. Sulje alavaipan suojus.

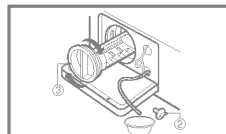
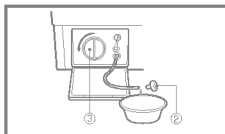
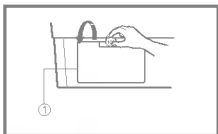

## ■ Pesuainelokerikko

- \* Pesuaineesta ja huuhteluaineesta jää ajan mittaan jäämiä pesuainelokerikkoon.
- Siksi pesuainelokerikko on aika ajoin syytä puhdistaa huolellisesti vedellä.
- Tarpeen vaatiessa lokerikko voidaan irrottaa kokonaan paikaltaan painamalla kiinnikettä alas päin ja vetämällä lokerikko ulos.
- Huuhteluainelokeron yläosa irtoaa, jotta puhdistus olisi helpompaa.

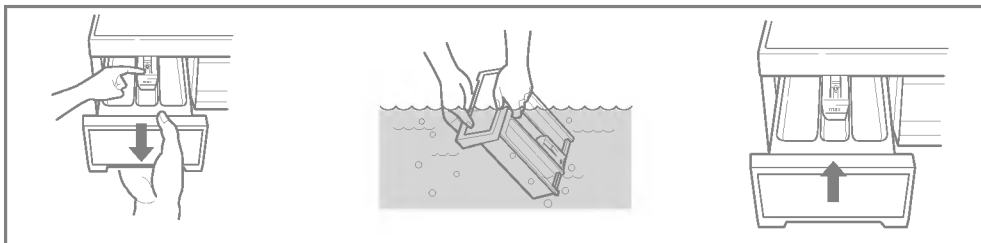

## ■ Lokerikkotila

- \* Pesuainetta saattaa jäädä myös lokerikkotilaan, joka on myös syytä puhdistaa aika ajoin esim. vanhalla hammasharjalla.
- Kun lokerikkotila on puhdistettu, aseta lokerikko takaisin paikalleen ja käytä koneessa huuhteluohjelma ilman pyykkiä.

## ■ Pesukoneen rumpu

- Mikäli pesukonetta käytetään alueella, jolla vesi on kovaa, kalkkisaostumia kerääntyy paikkoihin, joista niitä on vaikea havaita ja poistaa. Ajan mittaan saostumat aiheuttavat tukkeutumia laitteissa ja mikäli niitä ei tarkisteta säännöllisesti, laitteet saattavat rikkoutua ja ne joudutaan vaihtamaan uusiin.
- Vaikka pesukoneen rumpu on valmistettu ruostumattomasta teräksestä, pienet metalliesineet (mm. paperiliittimet ja hakaneulat) saattavat aiheuttaa sille ruosteaurioita.
- Pesukoneen rumpu on syytä puhdistaa säännöllisesti.
- Karstanpoistoainetta tai väri- tai valkaisuaineita käytettäessä on syytä varmistaa, että ne soveltuvat pesukoneessa käytettäviksi.
- \* Karstanpoistoaine saattaa sisältää pesukonetta vahingoittavia ainesosia.
- \* Tahrat tulee poistaa ruostumattomalle teräkselle tarkoitetulla puhdistusaineella.
- \* Puhdistukseen ei saa käyttää teräsvillaa.

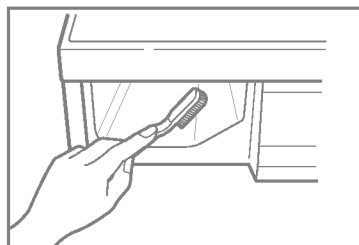

## ■ Pesukoneen puhdistus

### 1. Ulkopintojen puhdistus

Pesukoneesta huolehtiminen pidentää sen käyttöikää.

Koneen ulkopinta voidaan puhdistaa lämpimällä vedellä ja miedolla, naarmuttamattomalla talouspuhdistusaineella.

Puhdista roiskeet aina välittömästi. Pyyhi kostealla rievulla.

Vältä pintamateriaalin vahingoittamista terävillä esineillä.

\* TÄRKEÄÄ: Älä käytä metyleenialkoholia, liuottimia tai muita vastaavia tuotteita.

### 2. ISisäosien puhdistus

Pyyhi koneen luukun ympäristö, kumitiivisteiden poimut ja luukun lasi. Nämä alueet tulee aina pitää puhtaana, jotta kone pysyisi vesitiiviinä.

Käytä koneessa pesuohjelma käyttäen kuumaa vettä.

Toista tarvittaessa.

#### **HUOMAA**

Poista kovan veden aiheuttamat saostumat vain pesuaineilla, jotka soveltuvat pesukoneessa käytettäviksi.

## ■ Talvisäilytysohjeet

Mikäli kone pannaan talveksi säilöön tiloihin, joiden lämpötila saattaa laskea alle nollan tai mikäli sitä siirretään pakkasessa, on syytä noudattaa seuraavia talvisäilytysohjeita, jotta kone ei vahingoittuisi.

1. Sulje vesihana.

2. Irrota täyttöletku hanasta ja poista letkuun mahdollisesti jäänyt vesi.

3. Liitä verkkojohto maadoitettuun pistorasiaan.

4. Lisää koneeseen 3,8 litraa myrkytöntä vapaa-ajan ajoneuvojen jäänestoainetta rumpun tyhjentämiseen. Sulje luukku.

5. Käynnistä linkous ja linkoa noin minuutin ajan, kunnes kaikki vesi on poistunut. Kaikki jäänestoaine ei kuitenkaan poistu.

6. Irrota verkkojohto pistorasiasta, kuivaa rumpu sisältä ja sulje luukku.

7. Irrota pesuainelokerikko. Tyhjennä siinä mahdollisesti oleva vesi ja kuivaa lokerot. Pane lokerikko takaisin paikalleen.

8. Varastoi pesukone pystysuorassa asennossa.

9. Jäänestoaine poistetaan varastoinnin jälkeen käyttämällä pesukoneessa yksi pesuohjelma pesuaineen kanssa ilman pyykkiä.

# ianetsintäopas

\* Tässä pesukoneessa on automaattiset turvatoiminnot, jotka havaitsevat ja määrittävät viat varhaisessa vaiheessa sekä suorittavat korjaavia toimenpiteitä tarvittaessa.

Mikäli kone ei toimi toivotulla tavalla tai mikäli se ei toimi lainkaan, tarkista seuraavat kohdat ennen kuin kutsut huoltohenkilön paikalle.

Oire	Mahdollinen syy	Ratkaisu
Kolina ja pauke	<ul style="list-style-type: none"> <li>Rummussa tai pumpussa saattaa olla vieraita esineitä.</li> </ul>	<p>Pysäytä pesukone ja tarkista rumpu ja poistosuodatin.</p> <p>Mikäli ääni jatkuu koneen uudelleen käynnistämisen jälkeen, ota yhteyttä valtuutettuun huoltoliikkeeseen.</p>
Tömähtely	<ul style="list-style-type: none"> <li>Täysi koneellinen saattaa tömähdellä. Tämä on usein täysin normaalia.</li> </ul>	<p>Mikäli ääni jatkuu, pyykki on todennäköisesti jakautunut rummussa epätasaisesti. Pysäytä ohjelma ja jaa pyykki tasaisemmin.</p>
Tärinä	<ul style="list-style-type: none"> <li>Onko kaikki siirtoruuvit ja pakkausmateriaali poistettu?</li> <li>Ovatko koneen jalat tukevasti maassa?</li> </ul>	<p>Mikäli niitä ei ole irrotettu asennuksen yhteydessä, lue siirtoruuvien irrotusohjeet asennusohjeista. Pyykki on jakautunut rummussa epätasaisesti. Pysäytä kone ja järjestä pyykki uudelleen.</p>
Pesukoneesta vuotaa vettä	<ul style="list-style-type: none"> <li>Täyttöletkun liitos on löystynyt joko hanan tai tiivisteen kohdalta.</li> <li>Talon viemäri on tukossa.</li> </ul>	<p>Tarkista letkun liitos ja kiristä tarvittaessa.</p> <p>Puhdista tukos. Ota tarvittaessa yhteyttä putkimieheen.</p>
Liikaa vaahtoa		<p>Onko pesuainetta liikaa tai onko pesuaine vääränlaista? Liika vaahto saattaa aiheuttaa vuotoja.</p>
Kone ei täyty tai se täytyy hitaasti.	<ul style="list-style-type: none"> <li>Vedentulo alueella ei ole riittävä.</li> <li>Vesihana ei ole täysin auki.</li> <li>Täyttöletku on mutkalla.</li> <li>Täyttöletkun suodatin on tukossa.</li> </ul>	<p>Tarkista, toimivatko muut talon hanat.</p> <p>Avaa hana täysin.</p> <p>Suorista letku.</p> <p>Tarkista täyttöletkun suodatin.</p>
Kone ei tyhjenny tai se tyhjentyy hitaasti.	<ul style="list-style-type: none"> <li>Poistoletku on mutkalla tai tukossa.</li> <li>Poistosuodatin on tukossa.</li> </ul>	<p>Puhdista ja suorista poistoletku.</p> <p>Puhdista poistosuodatin.</p>

Oire	Mahdollinen syy	Ratkaisu
Kone ei ala pestä.	<ul style="list-style-type: none"> <li>• Verkkojohto ei ole pistorasiassa tai liitintä on huono.</li> <li>• Sulake on palanut, virtakatkaisin lauennut tai on sähkökatko.</li> <li>• Vesihana ei ole täysin auki.</li> </ul>	<p>Varmista, että pistotulppa sopii pistorasiaan.</p> <p>Paina virtakatkaisinta uudelleen tai vaihda sulake. Älä lisää sulakkeen kapasiteettia. Mikäli ongelmana on virtapiirin ylikuormitus, anna koulutetun sähköasentajan korjata vika.</p> <p>Avaa vesihana.</p>
Kone ei linkoa.	<ul style="list-style-type: none"> <li>* Tarkista, että luukku on kunnolla kiinni.</li> </ul>	<p>Sulje luukku ja paina Käynnistys/Pysäytys-painiketta. Tämän jälkeen saattaa kestää hetken ennen kuin kone alkaa lingota. Luukun on oltava lukossa ennen kuin kone voi ruveta linkoamaan.</p>
Luukku ei aukea		<p>Kun ohjelma on käynnistynyt, luukkua ei voi turvallisuussyistä avata. Odota muutama minuutti ennen luukun avaamista, jotta sähköinen lukitusmekanismi ehtii vapauttaa lukon.</p>
Pesuaika pidentyy		<p>Pesuaika vaihtelee pyykin määrän, vedenpaineen, veden lämpötilan ja muiden käyttöominaisuuksien mukaan.</p> <p>Mikäli kone havaitsee pyykin jakaantuneen rummussa epätasaisesti tai kun vaahdonpoisto-ohjelma käynnistyy, pesuaika pitenee.</p>



# ianetsintäopas

Oire	Mahdollinen syy	Ratkaisu
<b>IE</b>	<ul style="list-style-type: none"> <li>Vedentulo alueella ei ole riittävä.</li> <li>Vesihana ei ole täysin auki.</li> <li>Täyttöletku on mutkalla.</li> <li>Täyttöletkun suodatin on tukossa.</li> </ul>	<p>Tarkista muut talon hanat. Avaa hana täysin. Suorista letku. Tarkista täyttöletkun suodatin.</p>
<b>OE</b>	<ul style="list-style-type: none"> <li>Poistoletku on mutkalla tai tukossa.</li> <li>Poistosuodatin on tukossa.</li> </ul>	<p>Puhdista ja suorista poistoletku. Puhdista poistosuodatin.</p>
<b>UE</b>	<ul style="list-style-type: none"> <li>Pyykkiä on liian vähän.</li> <li>Pyykki on jakaantunut rummussa epätasaisesti.</li> <li>Laitteen epätasapainon tunnistin on käynnistynyt ja suorittaa korjaustoimenpiteitä. Mikäli koneessa on yksittäisiä painavia vaatekappaleita kuten kylpymatto, kylpytakki jne. järjestelmä saattaa lopettaa linkouksen tai keskeyttää sen kokonaan mikäli ongelma ei ole korjaantunut useiden linkousyritysten jälkeen.</li> <li>Mikäli pyykki on pesun jälkeen liian märkää, pane koneeseen pieniä vaatteita tasoittamaan rummullista ja käynnistä linkous uudelleen.</li> </ul>	<p>Lisää 1 tai 2 vaatekappaletta lisäämään tasapainoa. Järjestä pyykki uudelleen, jotta linkous voi käynnistyä.</p>
<b>DE</b>	 <ul style="list-style-type: none"> <li>Onko luukku auki?</li> </ul>	<p>Sulje luukku. Mikäli <b>dE</b> ei poistu näytöltä, kutsu paikalle huoltohenkilö.</p>
<b>LE</b>		<p>Irrota pistotulppa pistorasiasta ja kutsu paikalle huoltohenkilö.</p>
<b>FE</b>	<ul style="list-style-type: none"> <li>Mikäli ylitäyttö johtuu viallisesta vesiventtiilistä, vikailmoitus on <b>FE</b>.</li> </ul>	<p>Sulje vesihana. Irrota pistotulppa pistorasiasta. Kutsu paikalle huoltohenkilö.</p>
<b>PE</b>	<ul style="list-style-type: none"> <li>Näytössä on vikailmoitus <b>PE</b>, kun veden määrän anturi on epäkunnossa.</li> </ul>	
<b>CE</b>	<ul style="list-style-type: none"> <li>Moottorin ylikuormitus.</li> </ul>	
<b>LE</b>	<ul style="list-style-type: none"> <li>Moottorin ylikuormitus.</li> </ul>	





**LG Electronics Inc.**