

## Tartalomjegyzék

Előszó	Rejesztráció	20
	A biztonságos üzemeltetéssel kapcsolatos fontos tudnivalók	20
	A berendezés részeinek bemutatása	22
Üzembehelyezés	Telepítés	23
	Üzembehelyezés	23
Üzemeltetés	Hőmérséklet szabályozás	24
	Gyorsfagyasztás	24
	Vakáció	25
	Automatikus tesztelés	25
	Nyitott ajtó riasztás	25
	Jégfagyasztás	25
	Felolvasztás	25
	Vízadagoló	26
Az élelmiszerek tárolásával kapcsolatos tanácsok	Élelmiszer tárolás	28
A berendezés ápolása és konzervációja	Általános információk	29
	Lámpacsere	29
	A tisztaság fenntartása	30
Hibaelhárítás	Hibaelhárítás	32

F&amp;H

## Rejesztráció

### Előszó

A berendezés megjelölése valamint gyártási száma annak hátsó lapján található. A gyártási szám minden egyes berendezés részére individuálisan van megadva. Ezeket a fontos adatokat kérjük írja az alábbi helyre mivel ezek azt tanúsíthatják, hogy a berendezés az Ön tulajdona. Ide csatolhatja fűzőgép segítségével a vásárláskor kapott pénztárgépi blokkot is.

A vásárlás dátuma : \_\_\_\_\_  
 A vásárlás helye : \_\_\_\_\_  
 Az üzlet címe : \_\_\_\_\_  
 Az üzlet telefonszáma : \_\_\_\_\_  
 Modell megjelölés : \_\_\_\_\_  
 Gyártási szám : \_\_\_\_\_

## A biztonságos üzemeltetéssel kapcsolatos fontos tudnivalók

### Figyelmeztetés

**A hűtőgépet üzembe helyezése előtt az utasításoknak megfelelően elhelyezve kell telepíteni.**

**Nem szabad a berendezés tápvezetékénél fogva kihúzni a csatlakozó dugot a fali csatlakozó ajszoból.** A dugót stabilan megfogva a dugóhoz merőleges irányban kell kihúzni.

**Amikor eltávolítja a faltól a berendezést, ügyeljen arra, hogy ne feszítse meg a tápvezetékét és más módon se sérülhessen meg.**

**A hűtő-fagyasztó gép üzembe helyezését követően ne érintse meg a fagyasztó kamra hideg falát, különösen ne tegye azt nedves vagy vizes kézzel, ugyanis a bőre a hideg felülethez fagyhat.**

## A biztonságos üzemeltetéssel kapcsolatos fontos tudnivalók

### Figyelmeztetés

Mielőtt a hűtőgép tisztításához kezdene húzza ki a tápvezeték dugóját a fali csatlakozó ajszattól. Tilos kirántani, megtörni a tápvezetékét ugyanis a sérült vezeték tüzesetet vagy áramütést okozhat.  
Ne helyezzen a fagyasztókamrába üveg csomagolású terméket, ugyanis a megfagyó élelmiszer szétropanthatja azt.

### Ne használjon hosszabbítót

A lehetőségekhez mérten kapcsolja a hűtőgépet önálló fali csatlakoztató ajszattba, ilyen módon védheti őt - és egyéb berendezéseit illetve világítás rendszerét az áramrendszer esetleges túlterhelésétől.

### A csatlakozó ajszatt és dugó könnyű elérhetősége

A hűtőgépet tápláló csatlakozó ajszattot olyan módon kell kiválasztani, hogy a dugó könnyen hozzáférhető legyen abban az esetben, ha veszélyhelyzet esetén hirtelen áramtalanítani kell a berendezést.

### A tápvezeték cseréje

Amennyiben megsérül a tápvezeték, annak cseréjét a gyártó üzemében, márkaszervizében tanácsos végrehajtani vagy pedig szakemberre kell bízni, ilyen módon elkerülve az esetleges veszélyhelyzeteket.

### Veszélyek

**Gyermekek önbezárásának veszélye.**  
Mielőtt kidobná a régi hűtőgépét vagy fagyasztóját, szerelje le róla az ajtót.  
A berendezés polcait annak belsejében kell hagyni, ilyen módon megnehezítve azt, hogy a gyermek belemásson.

### Tárolási korlátozások

Ennek a berendezésnek közelében mint más egyéb berendezések esetében tilos benzint vagy más könnyen gyulladó folyadékot illetve gázt tárolni.

### Földelést

A berendezés földelése csökkenti az áramütés veszélyét mivel a bekötött vezetéken keresztül az esetleg rövidzárlatesetén fellépő áram biztonságosan elvezethető. Az elektromos áramütés elkerülése céljából a berendezést földelni kell. A földelő kimenet nem megfelelő használata áramütéshez vezethet. Amennyiben a földeléssel kapcsolatos információkat nem tartja kielégítőnek vagy érthetőnek illetve amennyiben nem biztos abban, hogy a földelést jól hajtotta végre kérje ki egy elektromossággal foglalkozó szerelő vagy pedig a márkaszerviz munkatársának véleményét.

### ⚠ Figyelmeztetés

- ⚠ A berendezés vagy pedig a polcok ventilációs nyílásait nem szabad lefedni.
- ⚠ Az olvasztási folyamat felgyorsítása céljából tilos bármilyen, a gyártó által nem ajánlott mechanikus vagy egyéb eszközt használni.
- ⚠ Tilos megsérteni a hűtő közeg keringési rendszerét.
- ⚠ A berendezés belsejében a gyártó által ajánlott fajtákon valamint típusokon kívül bármilyen elektromos berendezés használata tilos.
- ⚠ A berendezésben keringő hűtőközeg valamint átfúvó gáz eltávolításakor be kell tartani az oda vonatkozó környezetvédelmi és utilizációs előírásokat. Ilyen esetekben kérje ki a márkaszerviz vagy egyéb szakember véleményét.

## A berendezés részeinek bemutatása

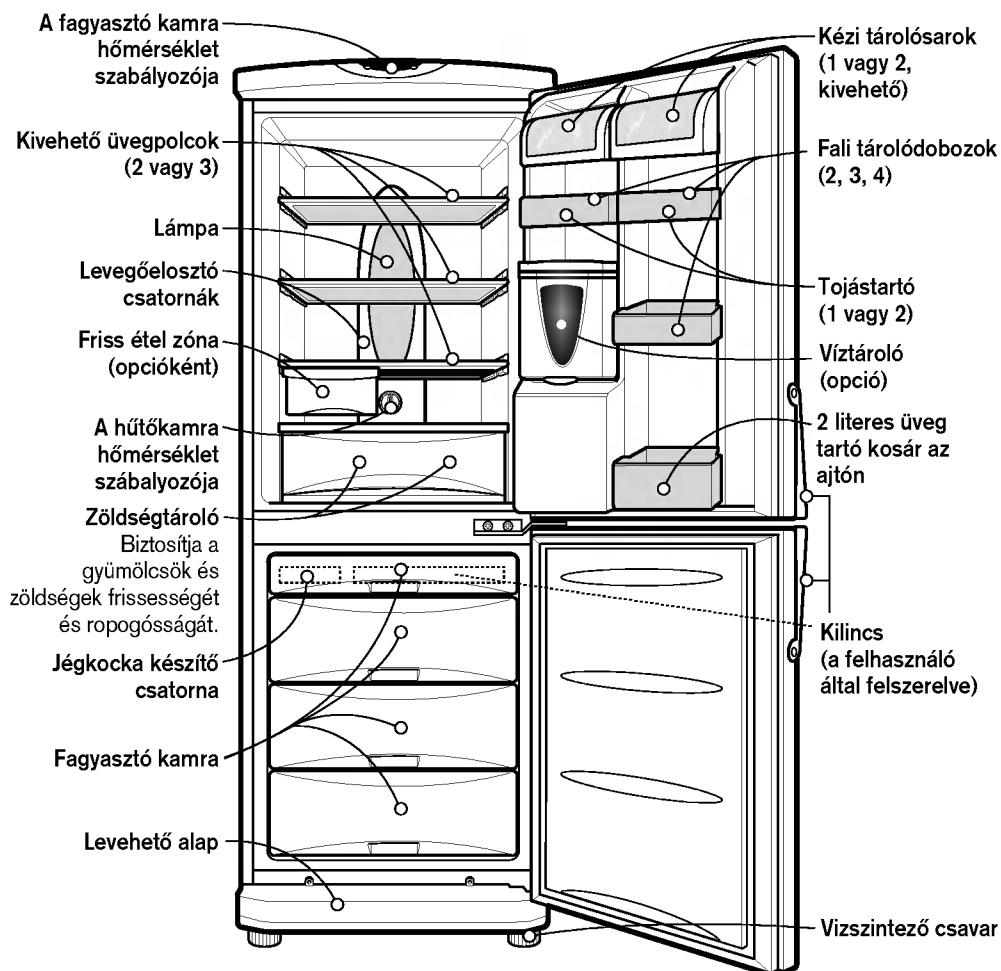



### Figyelmeztetés

Amennyiben egyes alkotóelemek hiányoznak az Ön által vásárolt berendezésből azok minden bizonnyal nem tartoznak az Ön által választott modellhez.

## Üzembe helyezés

### Telepítés

- 1. Válassza telepítés helyét.**  
Helyezze a hűtőgépet olyan helyre , ahol könnyen hozzáférhető lesz.
- 2. Ne állítsa a hűtő berendezést hőforrás közelébe, közvetlenül napsugárzásnak vagy nedvességnek kitett helyre.**
- 3. A berendezés megfelelő működésének céljából annak környezetében szabad légáramlást kell biztosítani.**  
Amennyiben a berendezést zárt térben, fali fülkében kívánja üzemeltetni, legalább 5 cm szabad légtérrel kell biztosítani a hűtőgép felett.
- 4. A hűtőgép vibrációja úgy kerülhető el ha vízszintes padlózatra telepíti a berendezést.**  
Amennyiben szükséges, a vízszintező csavarok segítségével kiküszöbölhető a padlózat esetleges ferdesége.  
A berendezés első oldala valamivel feljebb kell hogy elhelyezkedjen a hátsóhoz képest, az ugyanis megkönnyíti az ajtó bezáródását.  
A vízszintező csavarokat a berendezés enyhe megdöntése után lehet könnyebben szabályozni.  
Amennyiben meg kívánja emelni a berendezés szintjét a csavarokat az óra járásának megfelelő (  ), amennyiben csökkenteni kívánja - az óra járásával ellentétes (  ) irányba kell csavarni.
- 5. Üzembe helyezés előtt gondosan tisztítsa meg a berendezést és távolítsa el a szállítás során lerakódó port és szennyeződést.**
- 6. Szerelje a megfelelő helyre a kiegészítő tartozékokat, pl. A jégkocka készítő tárcát, stb. A szállítás alatti sérülések elkerülése céljából a kiegészítő elemek együtt vannak csomagolva.**
- 7. Kösse a tápvezeték (vagy annak dugóját) az elektromos hálózatra. Ne kössön egy fali csatlakozó ajzatra több berendezést.**

### Üzembe helyezés

A berendezés telepítését követően Mielőtt a friss vagy fagyasztott élelmiszert a hűtőgép belsejébe helyezi hagyja üresen 2-3 órán keresztül, amely idő alatt stabilizálódik a berendezés üzemi hőmérséklete.

A berendezés esetleges áramtalanítását követően annak ismételt beindítása előtt várjon 5 percet.

A Ön által vásárolt berendezés készen üzemeltetésre kész.

## Üzemeltetés

### Hőmérséklet szabályozás

Az Ön által vásárolt hűtő-, és fagyasztógép két szabályozó rendszerrel rendelkezik amelyek lehetővé teszik azt, hogy a hűtő és fagyasztó kamra hőmérséklete külön szabályozható.

#### Hűtőgép

- Először állítsa a TEMP. CONTROL (hőmérséklet szabályozás) tárcsát "4" pozícióba. Ezután tetszése szerint állítsa be a kamra hőmérsékletét.

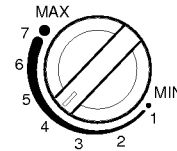

TEMP. CONTROL

- Amennyiben azt kívánja, hogy a kamra belsejében megnöjön vagy csökkenjen a hőmérséklet, tekerje el a hőmérséklet szabályozó tárcsát MIN vagy MAX irányba. Amennyiben a környezet hőmérséklete alacsony állítsa a TEMP. CONTROL (hőmérséklet szabályozás) tárcsát "MIN" pozícióba.

#### Fagyasztógép

- A fagyasztó kamra hőmérséklet szabályozó rendszere a berendezés legfelső részében található. Először kapcsolja a Freeze Temp (Fagyasztó hőmérséklet) kapcsolót középpállásba. A Freeze Temp gombot megnyomva módosíthatja a fagyasztókamra hőmérsékletét amelyet a világító lámpácskák jeleznek. (A hőmérsékletet ötlépcsős skálán lehet beállítani és az öt világító lámpa jelzi a legalacsonyabb hőmérsékletet)
- A berendezés elindításakor vagy pedig a tápvezeték dugójának bedugásakor a fali csatlakozó ajzatba, a hőmérséklet szabályozó automatikusan középpértékre áll be.

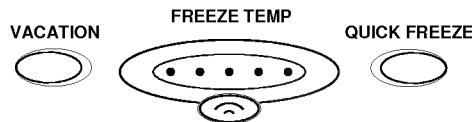

#### Gyorsfagyasztás

- Ez a funkció akkor hasznos, ha az élelmiszert gyorsan le kívánja fagyasztani. A "QUICK FREEZE" (gyorsfagyasztás) gomb egyszeri lenyomását követően beindul a gyorsfagyasztó funkció amelyet a lámpa felgyulladás jelez. A gyorsfagyasztás kb. 3 órát vesz igénybe. A feladat befejezését követően a berendezés automatikusan visszatér az alap üzemmódba. Amennyiben meg kívánja szakítani a gyorsfagyasztás üzemmódot nyomja meg ismételten a "QUICK FREEZE" gombot, és ekkor a jelzőlámpa kialszik, a berendezés pedig visszatér az alap üzemmódba



## Vakáció

Ennek a funkciónak a segítségével a berendezés energiatakarékos üzemmódba áll át, ami előnyös lehet például a vakáció időtartama alatt, mivel jelentősen csökkenti a felhasznált energia mennyiségét.



A "VACATION" (Vakáció) gomb lenyomását követően beindul ez az üzemmód és a megfelelő jelzőlámpa világítani kezd, a gomb ismételt lenyomása pedig visszaállítja a normál üzemmódot.

## Automatikus teszt

A funkció segítségével ellenőrizni lehet a berendezés működésének szabályosságát.

Amennyiben azt feltételezi, hogy a hűtőgépe nem megfelelően működik, nyomja meg a hőmérséklet szabályozó gombot:

- amennyiben a jelzőlámpák meggyulladva "feléle" vagy "lefele" mutatnak az azt jelenti, hogy a berendezés szabályosan működik.
- amennyiben a jelzőlámpák meggyulladva nem "feléle" vagy "lefele" mutatnak, hagyja bekapcsolva a berendezést és hívja ki a legközelebbi szerviz alkalmazottját.

## Nyitott ajtó riasztás

Amennyiben a fagyasztókamra ajtaja hosszabb ideig nyitva marad - hangjelzés fogja figyelmeztetni annak becsukására.

## Jégfagyasztás

- A jégkocka gyártáshoz töltsen meg vízzel a jégkocka tartó tálcát és helyezze annak tartójába. Ezt követően helyezze a tartót a fagyasztókamrába.
- Amennyiben sürgősen szüksége van a jégkockákra, nyomja meg a "QUICK FREEZE" (gyorsfagyasztás) gombot.
- A kockák eltávolításához fogja meg a tálca oldalfalait és gyengéden hajlítgassa.

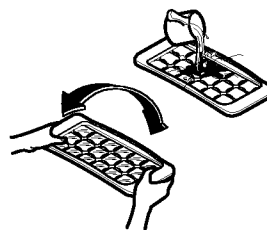

## Jótanács

Gyorsabban eltávolíthatja a jégkockákat ha a tálca hajlítgatása előtt gyorsan meglocsolja azt vízzel.

## Felolvasztás

A hűtőgép felolvasztása automatikusan történik. A felolvasztás során keletkező víz lefolyik a berendezés hátulján található párologtató csatornába, majd azt követően automatikusan elpárolog.

## Vízadagoló (mint opció)

### Karakterisztika

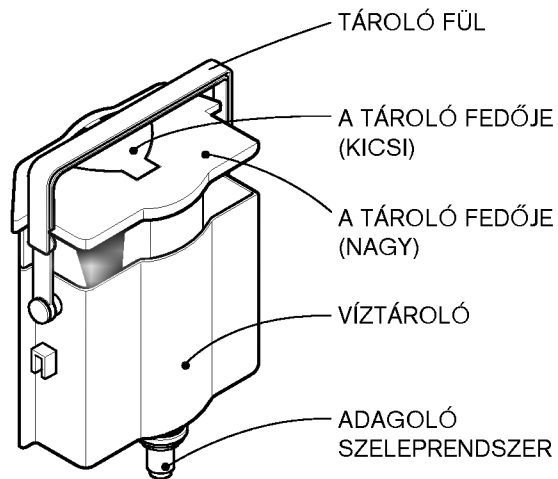
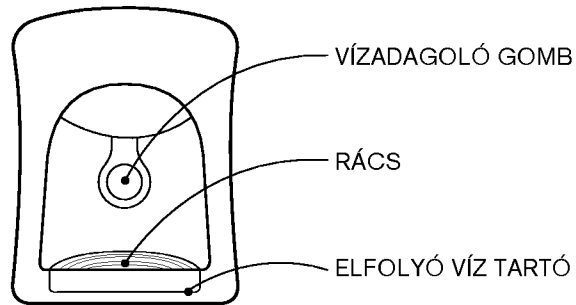

### Beszereles

Megfelelően beillesztve helyezze az ADAGOLÓ SZELEPRENDSZERT az AJTÓNYÍLÁSBA.



## A VÍZTARTÁLY feltöltése

**1.** Miután hátra hajtotta a TARTÁLY FÜLÉT, amikor a VIZTÁROLÓ az AJTÓRA van erősítve, nyissa ki a TARTÁLY FEDŐJÉT (KICSI) és töltsen meg a tartályt vízzel pl. egy kancsó segítségével.

\* A vízfeltöltés során ellenőrizze a VÍZTARTÁLY oldalán található szintjelző ablakán keresztül a vízszintet.

\* A tartály maximális térfogata 4,5 liter.

**2.** Helyezze vissza és nyomja le a TARTÁLY FEDŐJÉT (KICSI).

**3.** A forrásvíz feltöltése után állítsa vissza a TARTÁLY FÜLÉT a megfelelő pozícióba.

## Vízadagolás

**1.** Nyomja meg a poharával az ADAGOLÓ GOMBOT.

**2.** A gomb lenyomásaát követően az ADAGOLÓ megkezdje vízzel feltölteni a poharat.

**3.** Lassan eltávolítva a gombtól a poharat a víz adagolása leáll.

## Figyelmeztetés

Ne használjon más folyadékot \*pl. tejet, szörpöt, szénsavas folyadékot stb. - csak ásványvizet. Különösen tilos szilárd alkotórészeket tartalmazó folyadékok adagolása (ugyanis az az adagoló tartós károsodásához vezethet).

## Élelmiszerek tárolása

- Ne tároljon a hűtőgépben alacsony hőmérsékleten gyorsan romló gyümölcsöket, pl. banánt vagy dinnyét.
- Forró ételek hűtőgépbe történő helyezése előtt először hagyja kihűlni azokat. Amennyiben meleg ételt helyez a berendezésbe, más élelmiszerek is megromolhatnak benne valamint jelentősen növekszik az áramfelhasználás.
- A hűtőgépbe helyezett termékeket helyezze zárt tárolóedényekbe. Megelőzi ez a nedvesség elpárolgását, megnöveli az izanyagok és tápanyagok konzerválásának szintjét.
- Ne takarja el a ventilációs nyílásokat a tárolt ételiszermel.  
A hűtőgép belsejében szabadon áramló hideg levegő egyenletes hőmérsékletelosztást biztosít a berendezés kamraiban.
- Ne nyitogassa túlságosan gyakran a berendezés ajtajait. Minden ajtónyitáskor a hűtőgépbe meleg levegő áramlik amely a kamra belső hőmérsékletének növekedését okozza.
- Ahhoz, hogy könnyebben szabályozhassa a működési hőmérsékletet, ne tároljon ételiszert a szabályozó tárcsa közvetlen közelében.
- Ne helyezzen túl sok terméket az ajtó polcaira, az ugyanis megnehezíti az ajtó pontos záródását.
- Nehelyezzen üveget a fagyasztókamrába - annak tartalma megfagyva megrepsztheti az üveg falát.
- Ne fagyasszon újra egyszer már felolvasztott terméket. Az újrafagyasztott ételiszerm elveszti ízét és tápértékét valamint könnyebben megromlik.

### Figyelem

Amennyiben a hűtő-, és fagyasztógépet nedves és meleg helyre telepíti, az ajtó gyakori nyitogatása vagy pedig nagy mennyiségű zöldség tárolása harmatcseppek megjelenését okozhatja a hűtőgépben, ami nincs jelentőséggel a berendezés működésének hatásfokára.

A harmatcseppeket száraz törlővel lel lehet távolítani.

## Általános adatok

### Áramkimaradás

- Az 1-2 órán keresztül tartó áramkimaradás nem jelent veszélyt a tárolt élelmiszerek számára. Ilyen helyzetben érdemes csökkenteni a kamrák ajtajainak nyitogatásának gyakoriságát.

### Költözéskor

- A költözés során ürítse ki ahűtőgép tartalmát és annak minden mozgó elemét megfelelően rögzítse ragasztószalag segítségével.
- Mielőtt tologatni kezdi a berendezést, csavarja egészen be a szintező csavarokat. Ellenkező esetben a csavarok megkarcolhatják a padlózatot vagy leblokkolhatják a hűtőgépet.

### Csepegés elleni cső

- A csepegést megelőző csövecske a hűtő-, és fagyasztógép elülső fala mentén illetve a fagyasztó kamrát és a hűtőkamrat elválasztó polcon van elhelyezve és a felgyülemelő nedvesség elvezetésére szolgál.
- Különösen a telepítést követően vagy abban az esetben, ha a környezeti hőmérséklet maga, úgy tűnhet, hogy a hűtő-, és fagyasztógép felforrósodik ami normál jelenség.

Csepegés elleni cső

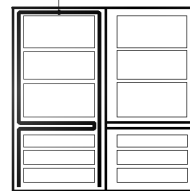

## Lámpacsere

1. Húzza ki a tápvezeték dugóját a fali csatlakozó ajszattól.
2. Vegye ki a polcokat a hűtőgép belsejéből.
3. A lámpakörte borításának leszerelése céljából helyezzen csavarhúzó a borítás nyílásába és pattintsa le azt.
4. Az óra járásával ellentétes irányba csavarja ki a lámpakörtét.
5. Helyezzen vissza mindent ellentétes sorrendben. Az új lámpakörte műszaki paraméterei meg kell hogy egyezzen a kicserélt körtéjével.
  - Ellenőrizze a szikrázást gáto gumi szigetelőgyűrű (O-ring) állapotát.

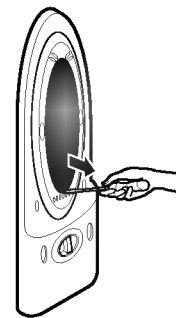

## A tisztaság fennartása

### Lemosás

Győződjön meg arról, hogy a tápvezeték dugója ki van-e húzva a fali csatlakozó ajszoból.

### Külső lemosás

Forró vízbe vagy mosogatószerbe áztatott tiszta textil segítségével mossa le kívülről a hűtő-, és fagyasztógépet. Amennyiben mosógatószert használ, ne felejtse el kimosott textillel ismételt gondosan letörölni a letisztított felszínt.

### Belső lemosás

Lásd feljebb.

### Lemosás után

Ellenőrizze azt, hogy a tápvezeték nincs-e megsérülve, a fali csatlakozó ajszob nem melegedett fel túlságosan valamint azt, hogy a tápvezeték dugója pontosan be van nyomva az ajszobba.

### Figyelmeztetés

Miután lemosta a berendezést száraztextillel pontosan törölgesse szárazra.

Ne használjon a tisztításhoz semmilyen súrolóanyagot, naftalint, benzint, oldószert, sósavoldatot, forró vizet, kemény kefést stb. ugyanis azok használata a berendezés felületének maradandó károsodását okozhatják.

## A berendezés ápolása és konzervációja

### LEFOLYÓVÍZ TÁROLÓ ÉS RÁCS

1. Miután ujjával eltávolította a LYUKKAL ellátott RÁCSOT, lassan húzza ki a LEFOLYÓ VÍZ TÁROLÓT.
2. Miután kiöntötte a vizet a LEFOLYÓ VÍZ TÁROLÓBÓL, mossa meg és öblítse is le a RÁCSOT valamint a LEFOLYÓ VÍZ TÁROLÓT.
3. Törölje szárazra textil segítségével az AJTÓ valamint a LEFOLYÓ VÍZ TÁROLÓ környékén fellelhető nedves helyeket.

### Az ADAGOLÓ külső részei

Törölje szárazra textil segítségével az ADAGOLÓ és a GOMB környékét.

### VÍZTÁROLÓ

1. Emelje meg a VÍZTÁROLÓT a TARTÁLY alján található EMELŐT lenyomva majd vegye ki.
2. A TARTÁLY FEDŐJÉNEK (NAGY) eltávolítása után kívülről és belülről egyaránt mossa meg vegyileg semleges tisztítószerrel és gondosan öblítse ki a VÍZTÁROLÓ TARTÁLYT.

### VÍZTÁROLÓ FEDŐ (nagy és kicsi)

Mossa meg vegyileg semleges tisztítószerrel és gondosan öblítse ki a TARTÁLY FEDŐJÉT (nagy és kicsi).  
A TARTÁLY FEDŐJÉNEK barázdált felületét egyszerűbb és kényelmesebb kis kefe segítségével tisztítani.

### ADAGOLÓ SZELEP RENDSZER

Kis kefe segítségével mossa meg és pontosan öblítse ki az ADAGOLÓ SZELEPRENDSZERT. A rendszer alsó szelepeinek kinyitása után gondosan öblítse át azt. (Az esetleges szivárgás elkerülése céljából minden leszerelhető alkatrészt tömítő szalag segítségével be kell tömíteni.



Mielőtt felhívna a szervizt, ellenőrizze az alábbiakban felsorolt leggyakoribb tüneteket. Ezzel időt valamint felesleges költséget takaríthat meg. Az alábbiakban bemutatjuk a leggyakoribb szituációkat amelyek nem következnek a termék hibás gyártásából vagy a berendezés anyaghibájából.

### Tünetek

A hűtő-, és fagyasztógép nem működik

A hűtő-, vagy fagyasztókamra belső hőmérséklete túl magas

Rezgés, csörgés vagy nem tipikus zörejek

Dér, vagy látható jégkristályok a lefagyasztott élelmiszeren

A belső borításon harmatcseppek jelennek meg

### Lehetséges okok

- **Lehet, hogy kicsúszott a dugó a fali csatlakozó ajszatóból.**  
Helyezze vissza megfelelően a dugót a fali csatlakozó ajszatóba.
- **A házi elektromos hálózat biztosítéka kiégett, vagy működésbe lépett az automatikus túlterhelés kapcsoló.**  
Ellenőrizze és/vagy cserélje ki a biztosítékot és kapcsolja be a túlterhelés kikapcsolót.
- **Áramszünet van.**  
Ellenőrizze otthon, hogy égnek-e a lámpák.
- **A hőmérséklet szabályozó tárcsa nincs megfelelő pozícióba állítva.**  
Lásd a "Hőmérséklet szabályozás" pontot.
- **A berendezés túl közel van a falhoz vagy egy hőforráshoz.**
- **Az időjárás túl forró - az ajtó túl gyakran van nyitogatva.**
- **Az ajtó hosszabb időre nyitva lett hagyva.**
- **A tárolt termékek blokkolják az ajtó bezáródását vagy eltakarják a hideg levegő áramlását elősegítő réseket a fagyasztókamrában.**
- **Lehetséges az, hogy a hűtő-, és fagyasztógép nem egyenletes felületre lett telepítve vagy nem áll stabilan.**  
Szintezze be a berendezést a szintező csavarok regulációjának segítségével.
- **A hűtő-, és fagyasztógép hátsó falán szükségtelen termékek találhatóak.**
- **Lehetséges az, hogy az ajtó túl sokáig volt nyitva, vagy pedig a tárolt termékek blokkolják az ajtó bezáródását.**
- **Az ajtó túl sokáig volt nyitva, vagy pedig túl gyakran volt nyitogatva.**
- **A csomagoláson megjelenő dér normális jelenség.**
- **Nagy nedvességtartalom esetén a jelenség teljesen normális.**  
Törölje meg a borítást száraz textillal.

## Tünetek

**Nedvesség gyűlik össze a hűtőgép belsejében**

**Kellemetlen szag a hűtőgépben**

**Nem megfelelően záródo ajtók**

**A kamrában nem világít a lámpa**

## Lehetőség okok

- **Az ajtó túl sokáig volt nyitva, vagy pedig túl gyakran volt nyitogatva.**
- Nedves időben, ha a hűtőgép ajtaja nyitva van, a levegő nedvességtartalma bekerül a hűtő-, és fagyasztógép belsejébe.
- Az erősen illatozó ételt pontosan le kell fedni, vagy be kell csomagolni.
- Ellenőrizze azt, hogy nem romlott-e meg valami étel a hűtőgépben.
- A hűtőgép belsejét meg kell mosni.  
Lásd a "Tisztaság fenntartása" fejezetet.
- **A tárolt termékek blokkolják az ajtó bezáródását.**  
Helyezze át úgy a tárolt termékeket, hogy ne blokkolják az ajtó bezáródását.
- **A hűtő-, és fagyasztógép nincs vízszintbe állítva.**  
Állítsa be a hűtőgép pozícióját a szintező csavarok segítségével.
- **Lehetséges az, hogy a hűtő-, és fagyasztógép nem egyenletes felületre lett telepítve vagy nem áll stabilan a padlózatán.**  
Emelje meg egy kicsit a berendezés első részét és állítsa be a szintező csavarokat.
- **Áramszünet van.**
- **Ki kell cserélni a villanykörtét.**  
Lásd a "Lámpacsere" fejezetet.

Memo