

# Aire Acondicionado (Modelo de una sola sección montado a la pared) **Manual del usuario**

Antes de utilizar el aparato de aire acondicionado, lea este manual con detenimiento y guárdelo para otras consultas en el futuro.

ESPAÑOL

**Antes de proceder a la instalación, esta unidad de aire acondicionado debe ser aprobada por la compañía suministradora de electricidad (Norma EN-61000-3).**



## Precauciones de Seguridad

Para evitar lesiones al usuario o a otras personas y daños materiales, se deben respetar las siguientes instrucciones.

⚠ Un uso incorrecto por ignorar las instrucciones provocará lesiones o daños. La gravedad de los posibles daños se clasifica mediante las siguientes indicaciones.

### ⚠ ADVERTENCIA

Este símbolo señala la posibilidad de provocar lesiones graves o muerte.

### ⚠ ATENCIÓN

Este símbolo indica sólo la posibilidad de lesiones o daños materiales.

■ Los apartados que deben respetarse siempre se clasifican mediante los siguientes símbolos.

	<b>No haga nunca esto</b>
	<b>Haga esto siempre</b>

### ⚠ ADVERTENCIA



• En caso contrario se provocarán descargas eléctricas o incendios debido a la generación de calor o de descargas eléctricas.



• Provocará descargas eléctricas o incendios debido a la generación de calor.



• Provocará descargas eléctricas o incendios.  
• Si el cable de suministro eléctrico está dañado debe ser sustituido por un cable especial o por un conjunto. Ambos están disponibles en el fabricante o en su agente de servicio.



• Provocará descargas eléctricas o incendios debido a la generación de calor.



• Puede provocar descargas eléctricas.



• Podría ser perjudicial para su salud.



• Si no se realiza la conexión a tierra se pueden provocar descargas eléctricas.



• Puede provocar fallos de funcionamiento de la máquina o descargas eléctricas.



• Si no se instalan, pueden provocarse incendios y descargas eléctricas.



• Se pueden provocar accidentes por incendio o descarga eléctrica.



• Puede provocar incendios y descargas eléctricas.



• Puede provocar descargas eléctricas.



• Puede provocar un incendio.



• Puede provocar incendios y descargas eléctricas.



• Puede provocar una explosión o un incendio.



## ADVERTENCIA

Si se produjera algún escape de gas, abra las ventanas para que se ventile la habitación antes de utilizar el mando a distancia.

- Se puede provocar una explosión, un incendio y quemaduras.

No desmonte ni modifique ningún componente.

- Se pueden provocar fallos de funcionamiento y descargas eléctricas.



## ATENCIÓN

Nunca limpie las partes móviles de la unidad al estar funcionando.

- Puede provocar lesiones.

No limpie el acondicionador de aire con agua.

- El agua puede entrar en la unidad y degradar el aislamiento. Puede provocar una descarga eléctrica.

Evite una mala ventilación prolongada en el apartamento.

- Se puede provocar escasez de oxígeno.

Al limpiar la unidad, asegúrese de que el suministro de energía está apagado.

- Como el ventilador gira a gran velocidad durante el funcionamiento, puede provocar lesiones.

No coloque animales ni plantas en un lugar cercano al aparato.

- Puede ser perjudicial para animales y plantas.

Evite el uso del aparato por otros usuarios, animales o personas que no estén autorizadas.

- Puede provocar daños en animales o plantas y pérdidas materiales.

Evite una tormenta de arena al utilizar el aparato.

- El funcionamiento con ventanas abiertas puede provocar el humedecimiento de la habitación y que se empape el mobiliario.

No desenchufe el cable de alimentación del aparato.

- Puede provocar descargas eléctricas y daños.

Desconecte el interruptor de alimentación cuando no utilice el aparato.

- Puede provocar fallos del producto o un incendio.

Evite obstáculos al frente de las aberturas de la unidad para evitar explosiones.

- Puede provocar fallos del aparato o un accidente.

Verifique de qué consola se realiza la instalación para evitar caídas.

- Se pueden provocar daños debido a la caída del producto.

Coloque correctamente los filtros para limpiar el aire que entra en la unidad.

- El funcionamiento sin filtros puede provocar fallos de funcionamiento.

No utilice detergentes fuertes como la lejía o diluyentes para limpiar el producto.

- El aspecto externo puede deteriorarse debido a cambios en el color del producto o al rayado de su superficie.

No coloque objetos pesados sobre el aparato.

- Existe peligro de incendio o de descargas eléctricas.

Evite que el agua que entra en el acondicionador de aire se filtre.

- Puede provocar desordenes estomacales.

Cuando se extraiga una pila utilizada en un aparato, tenga cuidado de que no se caiga o se golpee por descuido.

- Si se descubriera que los niños lo han ingerido se debe acudir inmediatamente a un médico.

Cuando en los productos entre agua u otros objetos, desconecte el interruptor del cable de alimentación para evitar un incendio después de desconectarlos.

# Sobre el control remoto del sistema

## Cómo introducir las pilas

- 1 Retire la cubierta de las pilas tirando de esta según la dirección de la flecha.
- 2 Introduzca las pilas nuevas asegurándose de que los polo (+) y (-) de las mismas se colocan correctamente.
- 3 Vuelva a colocar la cubierta y deslícela a su posición inicial.

### NOTAS:

- Utilice pilas 2AAA (1,5 voltios). No use pilas recargables.
- Retire las pilas del control remoto si el sistema no va ser utilizado durante un largo periodo de tiempo.

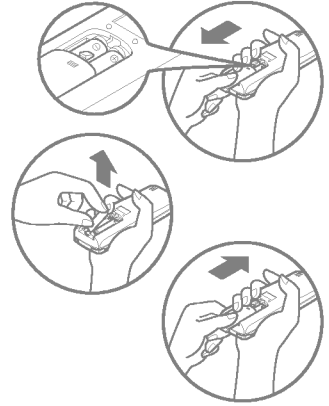

## Almacenamiento y consejos para el uso del control remoto

- El mando a distancia puede colocarse en la pared.
- Para poner en funcionamiento el aire acondicionado dirija el control remoto hacia el receptor de la señal.

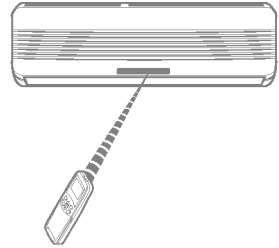
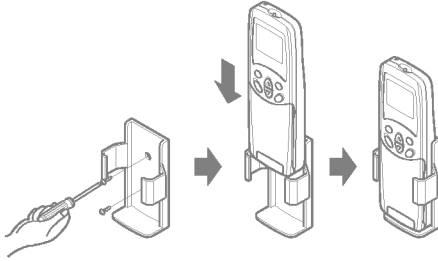

## REMOTE CONTROL (CONTROL REMOTO):

Si no desea utilizar el funcionamiento en reinicio automático.

### Luces de indicación de funcionamiento

- Ⓛ Encendido/Apagado : Luces encendidas durante el funcionamiento del sistema.
- ★ Modo de dormir : Luces encendidas durante el funcionamiento del modo de dormir automático.
- ⌚ Temporizador : Luces encendidas durante el funcionamiento del temporizador.
- \* Modo de descongelación : Luces encendidas durante el modo de descongelación o en funcionamiento con inicio en calor (sólo modelos de bomba de calor).

### OUT DOOR

- Exterior : FUNCIONAMIENTO DE LA UNIDAD EXTERIOR: Luces encendidas durante el funcionamiento de la unidad exterior (sólo modelos de enfriamiento).

- Pantalla de encendido (solo inversor) : Indica la temperatura programada y la frecuencia operativa del compresor (5 pasos).

- Plasma : La función ilustra su modo dinámico utilizando un sistema de iluminación múltiple.

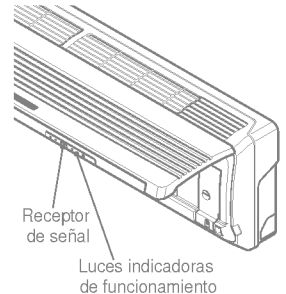









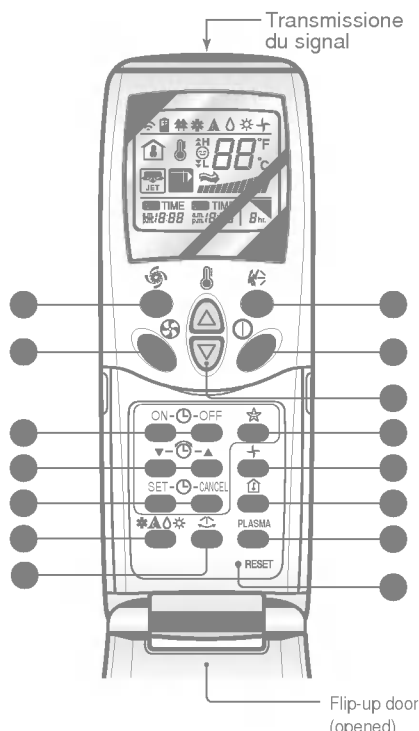







# Sobre el mando a distancia

El mando a distancia transmite la señal al sistema.



## Funciones del mando a distancia - Tapa Cerrada



- 
**BOTÓN DE ENCENDIDO/APAGADO**  
 El aparato se pone en marcha cuando se presiona este botón y se detiene cuando se vuelve a presionar el mismo botón.
- 
**BOTÓN DE SELECCIÓN DEL MODO DE FUNCIONAMIENTO**  
 Utilícelo para seleccionar el modo de funcionamiento.
- 
**BOTONES DE SELECCIÓN DE LA TEMPERATURA DE LA HABITACIÓN**  
 Se utilizan para seleccionar la temperatura de la habitación.
- 
**SELECTOR DE LA VELOCIDAD DE VENTILADOR INTERIOR**  
 Se utiliza para seleccionar la velocidad del ventilador en cuatro fases - baja, media, alta o CAOS.
- 
**FRÍO EN CHORRO**  
 Se utiliza para iniciar o detener el enfriamiento rápido. (El enfriamiento rápido funciona con velocidad de ventilador muy alta en el modo de enfriamiento.)
- 
**BOTÓN OSCILANTE DE CAOS**  
 Se utiliza para iniciar y detener el movimiento de la rejilla y para fijar la dirección del flujo de aire arriba/abajo deseada.
- 
**BOTONES DE ENCENDIDO/APAGADO DEL TEMPORIZADOR**  
 Se utilizan para seleccionar el momento de inicio y finalización del funcionamiento.
- 
**BOTONES DE PROGRAMACIÓN DE LAS HORAS DE ARRANQUE/PARO**  
 Se utiliza para ajustar la hora. (Ver página 12)
- 
**BOTONES DE SELECCIÓN/ANULACIÓN DE TEMPORIZADOR**  
 Se utilizan para seleccionar el temporizador cuando se obtenga la hora deseada y para anular el funcionamiento del temporizador. (Ver página 12)
- 
**BOTÓN DE FUNCIONAMIENTO AUTOMÁTICO DEL MODO DE DORMIR**  
 Se utiliza para seleccionar el funcionamiento en modo de dormir automático. (Ver página 12)
- 
**BOTÓN DE VENTILACIÓN**  
 Utilícelo para hacer circular el aire sin refrigeración ni calentamiento. (hace que el ventilador interior se encienda o apague.) (Ver página 13)
- 
**BOTÓN DE COMPROBACIÓN DE LA TEMPERATURA DE LA HABITACIÓN**  
 Utilícelo para comprobar la temperatura de la habitación.
- 
**PLASMA(OPCIONAL)**  
 Se utiliza para iniciar o detener la función de purificación de plasma. (Ver página 11)
- 
**BOTÓN DE CONTROL DE DIRECCION DEL FLUJO DE AIRE HORIZONTAL( NO EN TODOS LOS MODELOS)**  
 Se usa para establecer la dirección deseada del flujo de aire horizontal. (ver página 13).
- 
**BOTÓN DE REINICIO**  
 Se utiliza antes de reajustar la hora o bien después de reemplazar las baterías.

### Modos de funcionamiento

Funcionam. para enfriamiento

Funcionamiento automático

Funcionamiento en deshumidificación saludable

Funcionamiento para calentamiento

• Modo de enfriamiento(↓), Modelo de bomba de calor(↓)

# Cómo usar el botón de selección del modo de funcionamiento



## Funcionamiento para enfriamiento

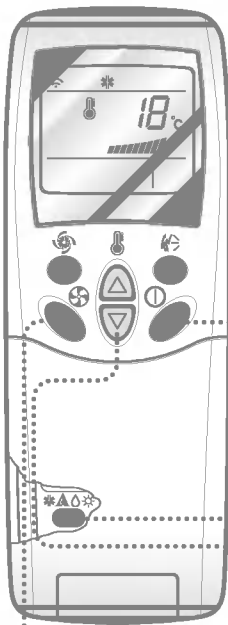

- 1** Presione el botón de encendido/apagado. La unidad responderá emitiendo un sonido.



- 2** Abra la tapa del mando a distancia. Para seleccionar el **Funcionamiento para enfriamiento**, accione el botón de selección del modo de funcionamiento. Cada vez que accione el botón, el modo de operación cambia siguiendo la dirección de la flecha.

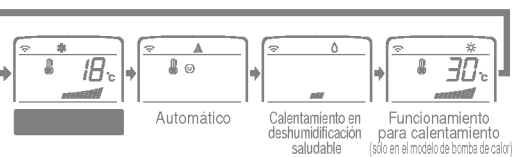

- 3** Cierre la puerta en el control remoto. Elija una temperatura inferior a la de la temperatura de la habitación. La temperatura puede seleccionarse en la franja de 18°C-30°C en incrementos de un grado.

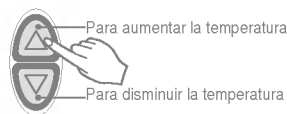

- 4** Vuelva a seleccionar la velocidad del ventilador con la puerta del control remoto todavía cerrada. Puede seleccionar la velocidad del ventilador en cuatro fases - baja, media, alta o CHAOS. Cada vez que se presiona el botón se conmuta la velocidad del ventilador a la siguiente.



### Viento natural mediante la lógica de CHAOS

- Para tener una sensación más fresca que con otras velocidades de ventilador, presione el selector de velocidad de ventilador interior y seleccione el modo de CAOS. De esta forma, el aire sopla como si fuera una brisa natural y cambia de forma automática la velocidad del ventilador de acuerdo con la lógica de CAOS.



## Funcionamiento automático

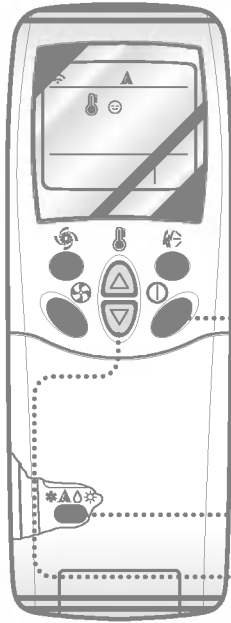

**1** Presione el botón de encendido/apagado. La unidad responderá emitiendo un sonido.



**2** Abra la tapa del mando a distancia. Para seleccionar **Funcionamiento automático**, accione el botón de selección del modo de funcionamiento. Cada vez que accione el botón, el modo de operación cambia siguiendo la dirección de la flecha.

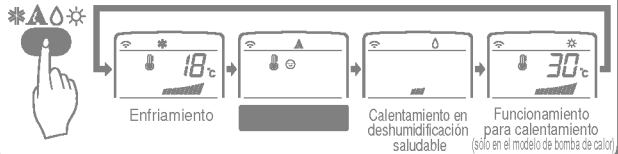

**3** Tanto la temperatura como la velocidad del ventilador se fijan de forma automática mediante controles electrónicos de acuerdo con la temperatura real de la habitación. Si usted desea cambiar la temperatura seleccionada, cierre la puerta en el control remoto y presione los botones de selección de temperatura de la habitación. Según usted sienta más frío o más calor, deberá ir presionando el botón más o menos veces (hasta dos veces). En ese caso la temperatura seleccionada se cambiará automáticamente.



### **Durante el funcionamiento automático:**

- Usted no puede cambiar la velocidad del ventilador interior. Ya que esta ha quedado seleccionada en la función difusa "Fuzzy".
- Si el sistema no funciona como se desea, cambie a otro modo de forma manual. El sistema no saltará automáticamente del modo de enfriamiento al modo de calentamiento, ni del modo de calentamiento al de enfriamiento. Esto debe hacerse mediante un reinicio manual.
- Durante le funcionamiento automático, presionar el botón de encendido/apagado de dirección de flujo de aire hace que las rejillas horizontales se muevan hacia arriba y hacia abajo de forma automática. Si desea parar la auto-oscilación, pulse de nuevo el botón CHAOS de oscilación.



## Funcionamiento en deshumidificación saludable (modo de enfriamiento)

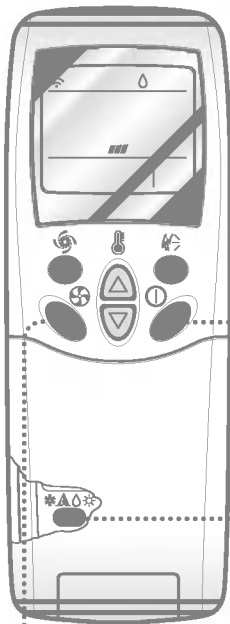

1

Presione el botón de encendido/apagado. La unidad responderá emitiendo un sonido.



2

Abra la tapa del mando a distancia. Para seleccionar el **Funcionamiento en deshumidificación saludable** (modo de enfriamiento), accione el botón de selección del modo de funcionamiento. Cada vez que accione el botón, el modo de operación cambia siguiendo la dirección de la flecha.

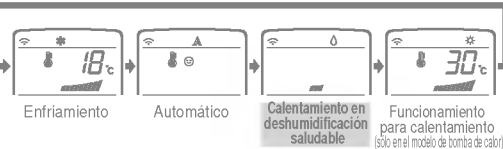

3

Vuelva a seleccionar la velocidad del ventilador con la puerta del control remoto todavía cerrada. Puede seleccionar la velocidad del ventilador en cuatro fases - baja, media, alta o CHAOS. Cada vez que se presiona el botón se conmuta la velocidad del ventilador a la siguiente.



### Viento natural mediante la lógica de CHAOS

- Para tener una sensación más fresca que con otras velocidades de ventilador, presione el selector de velocidad de ventilador interior y seleccione el modo de CAOS. De esta forma, el aire sopla como si fuera una brisa natural y cambia de forma automática la velocidad del ventilador de acuerdo con la lógica de CAOS.

### Durante el funcionamiento automático:

- Usted no puede cambiar la velocidad del ventilador interior. Ya que esta ha quedado seleccionada en la función difusa "Fuzzy".
- Si el sistema no funciona como se desea, cambie a otro modo de forma manual. El sistema no saltará automáticamente del modo de enfriamiento al modo de calentamiento, ni del modo de calentamiento al de enfriamiento. Esto debe hacerse mediante un reinicio manual.
- Durante el funcionamiento automático, presionar el botón de encendido/apagado de dirección de flujo de aire hace que las rejillas horizontales se muevan hacia arriba y hacia abajo de forma automática. Si desea detener el movimiento automático, vuelva a presionar el botón de encendido/apagado de dirección de flujo de aire.





## Funcionamiento para calentamiento (modelo de bomba de calor)

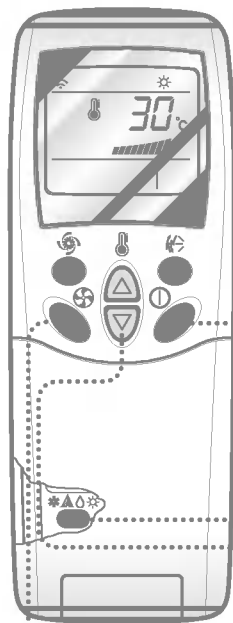

- 1 Presione el botón de encendido/apagado. La unidad responderá emitiendo un sonido.



- 2 Abra la tapa del mando a distancia. Para seleccionar el **Funcionamiento para calentamiento** (modelo de bomba de calor), accione el botón de selección del modo de funcionamiento. Cada vez que accione el botón, el modo de operación cambia siguiendo la dirección de la flecha.

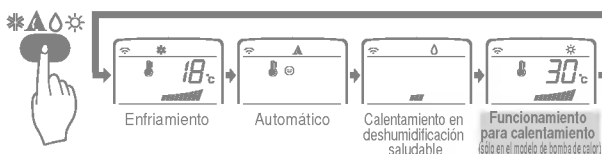

- 3 Cierre la puerta en el control remoto. Elija una temperatura inferior a la de la temperatura de la habitación. La temperatura puede seleccionarse en la franja de 16°C-30°C en incrementos de un grado.



- 4 Vuelva a seleccionar la velocidad del ventilador con la puerta del control remoto todavía cerrada. Puede seleccionar la velocidad del ventilador en cuatro fases - baja, media, alta o CHAOS. Cada vez que se presiona el botón se conmuta la velocidad del ventilador a la siguiente.



### Viento natural mediante la lógica de CHAOS

- Para tener una sensación más fresca que con otras velocidades de ventilador, presione el selector de velocidad de ventilador interior y seleccione el modo de CAOS. De esta forma, el aire sopla como si fuera una brisa natural y cambia de forma automática la velocidad del ventilador de acuerdo con la lógica de CAOS.



## Funcionamiento en frío en chorro

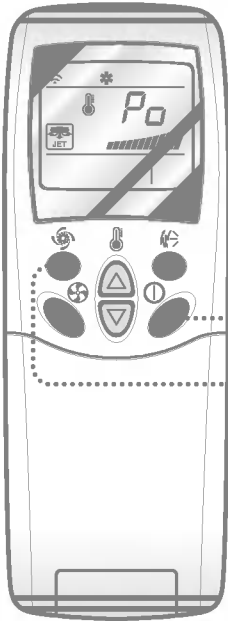

- 1** Presione el botón de encendido/apagado. La unidad responderá emitiendo un sonido.



- 2** Presione el botón de **frío en chorro** para poner en marcha el modo de enfriamiento rápido y la unidad funcionará en el modo de enfriamiento a una velocidad de ventilador muy elevada durante 30 minutos.



- 3** Para anular el modo de **frío en chorro**, presione el botón de frío en chorro de nuevo o bien el botón de la velocidad del ventilador, o bien el botón de selección de temperatura de la habitación, y la unidad funcionará a alta velocidad del ventilador en el modo de enfriamiento.



### Nota:

- Durante la función de frío en chorro en cualquier momento, el A/C empieza a enfriar el aire frío a una velocidad extremadamente elevada durante 30 minutos, fijando de este modo la temperatura de la habitación automáticamente a 18°C. Esto se usa especialmente para enfriar la temperatura de la habitación en el espacio de tiempo más corto posible en un verano caluroso.  
No obstante, en el modo de bomba de calor en el modo difuso "neuro fuzzy", la función de enfriamiento más potente no está disponible.
- Con el fin de regresar al modo de enfriamiento normal a partir del modo de FRÍO EN CHORRO, debe presionar o bien el botón de selección del modo de funcionamiento, o bien el botón de selección de temperatura o de volumen de flujo de aire, o bien el botón de enfriamiento potente de nuevo.



## Operación de purificación de PLASMA (Opcional)

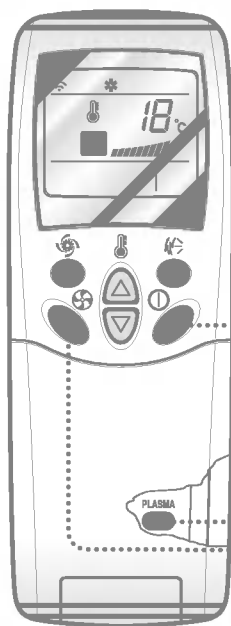

1

Pulse el botón Start/Stop.  
La unidad emitirá un pitido.



2

Abra la tapa del mando a distancia. Pulse el botón ON/OFF de purificación del aire con PLASMA. Comenzará a funcionar cuando se pulse el botón y se parará al pulsar el botón de nuevo.

PLASMA



3

Fije de nuevo la velocidad del ventilador con la puerta del mando a distancia cerrada. Puede seleccionar la velocidad del ventilador en cuatro niveles: bajo, medio, alto o CHAOS. Cada vez que se pulsa el botón, se modifica la velocidad del ventilador.

\* Operación de purificación de aire (PLASMA) con refrigeración, calor o cualquier otra operación.



### Sólo operación de purificación de aire de PLASMA

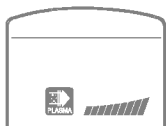

PLASMA



Si pulsa sólo el botón PLASMA, funciona sólo la purificación de aire de PLASMA.

La velocidad del ventilador es lenta. Se puede seleccionar la velocidad del ventilador en cuatro niveles: bajo, medio, alto o CHAOS.

Cada vez que se pulsa el botón (  ) se cambia el modo de velocidad del ventilador.

# Funciones adicionales



## Modo de dormir

● Presione el botón de modo de dormir automático para seleccionar la hora en que desea que la unidad se apague automáticamente

● El temporizador se programa en incrementos de una hora presionando el botón de modo de dormir automático de 1 a 7 veces.

El modo de dormir está disponible de 1 a 7 veces. Para modificar el período de tiempo en saltos de 1 hora, presione el botón de modo de dormir al tiempo que apunta hacia el aire acondicionado.

● Asegúrese de que se enciende el LED de modo de dormir automático.



Para anular el modo de dormir, presione el botón de modo de dormir automático varias veces hasta que desaparezca la estrella (★) de la pantalla de funcionamiento.

**NOTA:** El modo de dormir funcionará a velocidad de ventilador despacio (enfriamiento) o media (sólo en bomba de calor) para que pueda dormir tranquilamente.

### EN MODO DE ENFRIAMIENTO:

La temperatura subirá automáticamente 1°C durante los siguientes 30 minutos, y 2°C en 1 hora para que pueda dormir confortablemente.



## Ajustar la hora

● Sólo se puede ajustar la hora cuando se ha presionado el botón de reinicio. Si sólo ha reemplazado las pilas, debe presionarse el botón de reinicio para volver a ajustar la hora.

Presione el botón de inicio/parada.



● Presione los botones de ajuste de hora hasta que se fije la hora deseada.



● Presione el botón de temporizador.



**NOTA:** Verifique el indicador de A.M. y P.M.



## Inicio retardado / parada predeterminada

● Asegúrese de que la hora en la pantalla del control remoto es correcta.

● Presione los botones de encendido/apagado del temporizador para encenderlo o pagarlo.



● Presione los botones de ajuste de hora hasta que se visualice la hora correcta.



● Presione el botón de encendido/apagado sobre la hora escogida y el botón de ajuste del temporizador mientras apunta con el control remoto hacia el receptor de señal.



### Para cancelar la configuración del temporizador.

● Presione el botón de cancelación de temporizador mientras apunta con el control remoto hacia el receptor de señal. (Se apagarán las luces del temporizador en el aire acondicionado y en la pantalla).



**NOTA:** Seleccione uno de los cuatro siguientes tipos de funcionamiento.

con la unidad funcionando



Temporizador con retardo apagado



Temporizador con retardo encendido



Temporizador con retardo apagado y encendido



Temporizador con retardo encendido y apagado

## Dirección del flujo de aire (unidad interior)



El flujo de aire hacia arriba o hacia abajo (flujo vertical) puede ajustarse mediante el control remoto.

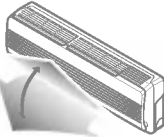

● Presione el botón de encendido/apagado para poner en marcha la unidad.

● Abra la puerta del control remoto. Presione el botón de oscilante de CAOS y las paletas se balancearán arriba y abajo. Vuelva a presionar el botón oscilante de CAOS para fijar la paleta vertical en la dirección de flujo de aire deseada.



### NOTA:

- Si presiona el botón oscilante de CAOS la dirección de flujo de aire horizontal se cambia automáticamente, de acuerdo con el algoritmo de CAOS, para distribuir el aire en la habitación uniformemente y al mismo tiempo para que el cuerpo humano se sienta más cómodo, como si se tratara de una brisa natural.
- Use siempre el control remoto para ajustar la dirección del flujo de aire. Mover manualmente la paleta de dirección vertical del flujo de aire podría dañar el aire acondicionado.
- Cuando la unidad está cerrada, la paleta de dirección de flujo de aire cerrará la salida de aire del sistema.

### Para ajustar la dirección izquierda/derecha (flujo de aire horizontal)

**Precaución:** Asegúrese de que la unidad está apagada antes de ajustar el control de dirección de flujo de aire. Abra con cuidado la paleta vertical para poder acceder a la dirección de flujo de aire horizontal.

Ajuste la dirección del flujo de aire izquierda/derecha manualmente.

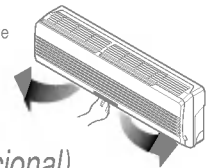

## Control de dirección del flujo de aire horizontal (opcional)



El flujo de aire horizontal a derecha o izquierda se puede regular con el control remoto.

Pulse el botón Start/Stop para poner en marcha la unidad.

Abra la puerta del control remoto. Pulse el botón Start/Stop de la dirección del aire y las rejillas se moverán a izquierda y derecha. Pulse de nuevo el botón de control de flujo de aire horizontal para colocar la rejilla horizontal en la dirección deseada.

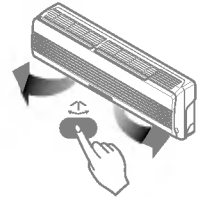

## Modo de circulación de aire



Hace que circule el aire de la habitación sin enfriar o calentar.

● Presione el botón de encendido/apagado. La unidad responderá con un pitido.

● Abra la puerta del control remoto. Presione al botón de circulación de aire. Cierre la puerta del control remoto. Ahora cada vez que presione el selector de velocidad del ventilador interior, la velocidad del ventilador salta de baja a CAOS y regresa a baja de nuevo.



### NOTA:

El aire en CHAOS ahorra consumo de energía y evita el sobreenfriamiento. La velocidad del ventilador cambia automáticamente de media a baja o viceversa, dependiendo de la temperatura ambiente.



## Funcionamiento Forzado

Procedimientos para el funcionamiento cuando no se puede utilizar el control remoto.

La unidad se pone en marcha cuando se pulsa este botón.

Si desea pararla, pulse el botón de nuevo.

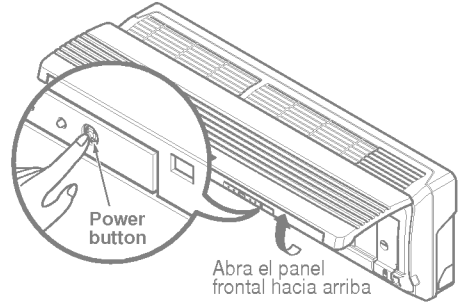

	Modelo de enfriamiento	Modelo de bomba de calor		
		Temperatura de la habitación $\geq 24^{\circ}\text{C}$	$21^{\circ}\text{C} \leq \text{temp. habit.} < 24^{\circ}\text{C}$	Temperatura de la habitación $< 21^{\circ}\text{C}$
Modo de funcionamiento	Enfriamiento	Enfriamiento	Deshumidificación saludable	Calentamiento
Velocidad de VENTILADOR interior	Alta	Alta	Alta	Alta
Seleccionar la temperatura	$22^{\circ}\text{C}$	$22^{\circ}\text{C}$	$23^{\circ}\text{C}$	$24^{\circ}\text{C}$

## Operación de prueba

Durante la OPERACIÓN DE PRUEBA, la unidad opera en el modo de refrigeración con el ventilador de alta velocidad, sin tener en cuenta la temperatura y restaura en 18 minutos.

Durante la operación de prueba, si se recibe la señal del control remoto, la unidad opera como fije el control remoto.

Si desea utilizar esta operación, abra hacia arriba el panel delantero y Presione el botón de Encendido dejándolo presionado durante unos 3 segundos.

Si desea detener la operación, vuelva a presionar el botón.

## AUTO RESTART (REINICIO AUTOMÁTICO)

En el caso de que la corriente vuelva después de un fallo de tensión. El funcionamiento en reinicio automático es la función que pone en marcha los procedimientos automáticamente a las condiciones de funcionamiento previas.

De esta forma no es necesario activar esta función presionando cualquier botón o tecla.

En el modo inicial, el ventilador opera a baja velocidad y el compresor arranca después de 2,5 ~ 3 minutos.

Tan pronto arranca el compresor, la velocidad del ventilador también recupera su modo de configuración anterior.

## Información útil

Velocidad del ventilador y capacidad de refrigeración.

La capacidad de refrigeración indicada en las especificaciones es el valor que se obtiene con la velocidad rápida del ventilador.

La capacidad disminuye si el ventilador funciona a velocidad lenta o media.

La velocidad rápida del ventilador está recomendada para cuando quiera refrigerar la habitación en poco tiempo.

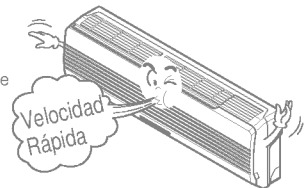



## Funcionamiento del control telefónico

Llamando desde el exterior, puede poner en marcha el aire acondicionado para mantener una temperatura agradable. Incluso si ha dejado el aire acondicionado en funcionamiento, puede apagarlo por medio de una llamada telefónica desde el exterior

### ENCENDIDO



- 1 Marque el número al que está conectado el aire acondicionado.
- 2 Cuando haya sonado 5 veces.
- 3 Podrá oír un pitido (si el aire acondicionado está apagado). Pulse "0" "0" "7" "8".

2 La guía OGM es proveído después de cuatro timbres de sonido en forma de señal y luego del sonido "bip"(sonido del teléfono mismo) de tal forma que la grabación externa pueda ser realizada.

- 3 Presione lentamente la contraseña "0" "0" "7" y "8" en orden.
- 4 Cuando oiga el pitido 2 veces, el aire acondicionado se pondrá en funcionamiento.
- 5 Cuelgue el teléfono.

### APAGADO



- 1 Marque el número al que está conectado el aire acondicionado.
- 2 Cuando haya sonado 5 veces.
- 3 Se puede oír el sonido "bip bip" (si el acondicionador de aire está encendido), luego oprima "0" "0" "7" "9" según corresponde.

2 La guía OGM es proveído después de cuatro timbres de sonido en forma de señal y luego del sonido "bip"(sonido del teléfono mismo) de tal forma que la grabación externa pueda ser realizada.

- 3 Presione lentamente la contraseña "0" "0" "7" y "9" en orden.
- 4 Cuando escuche un pitido, el aire acondicionado se habrá apagado.
- 5 Cuelgue el teléfono.

### Nota:

- Este producto funciona cuando el teléfono ha sonado 5 veces.
- Si el usuario interno levanta el teléfono antes de 5 llamadas, a función Control de teléfono, no opera.
- Si el usuario no pulsa el botón del teléfono en aproximadamente 25 segundos después del bip, la función Control de teléfono no opera.

- Los números del timbre de contestación estará ajustado para cuatro veces si presiona el botón "Out-of-office"(fuera de la oficina) o tomando otra acción para la contestación automática.
- El tiempo de la grabación de OGM (Mensaje de salida) debe ser menos que 15 segundos aproximadamente.

- Si está conectado al teléfono principal, no funciona.

# Cuidados y mantenimiento

**ATENCIÓN:** antes de efectuar cualquier operación de mantenimiento, apague el interruptor principal del sistema.

## Unidad interior

### Rejilla, tapa y mando a distancia

- Apague el sistema antes de limpiarlo. Para limpiarlo utilice un paño seco y suave. No utilice lejía ni abrasivos.

### NOTA:

La toma de energía debe estar desconectada antes de limpiar la unidad interior.

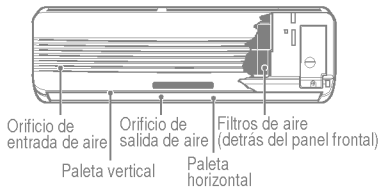

### Filtros de aire

Los filtros de aire que se hallan detrás de la rejilla frontal deben verificarse y limpiarse una vez cada 2 semanas o más a menudo si fuera necesario.

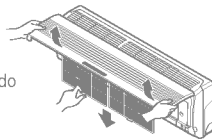

### FILTRO DE PLASMA, FILTRO DE ELIMINACIÓN DE OLORES (OPCIONAL)

El filtro de PLASMA situado detrás de los filtros de aire debe comprobarse y limpiarse cada 3 meses o con mayor frecuencia si es necesario.

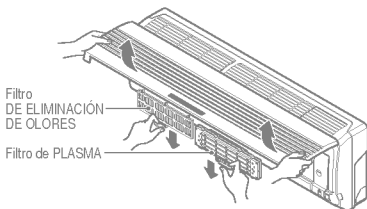

No toque este filtro de PLASMA hasta 10 segundos después de abrir la rejilla de entrada, ya que puede producir descargas eléctricas.

- Nunca utilice lo siguiente:

- Agua a una temperatura superior a los 40 °C. Podría provocar deformaciones y/o pérdida de color.
- Sustancias volátiles. Podrían dañar las superficies del aire acondicionado.



- Eleve el panel de acceso frontal y tire de la pestaña del filtro ligeramente hacia delante para retirar el filtro.
- Limpie el filtro con agua y jabón tibia o con un aspirador.
  - Si la suciedad es persistente, lave con una solución detergente en agua templada.
  - Si se emplea agua caliente (40 °C o más), puede deformarse.
- Después de lavar con agua, déjelo secar a la sombra.
- Vuelva a colocar el filtro de aire.
- Después de soltar los filtros de aire, tire ligeramente para desmontar el filtro de PLASMA.
- Sumerja el filtro de PLASMA en agua mezclada con detergente neutro, durante 20-30 minutos.
- Seque el filtro de PLASMA a la sombra durante un día (Es muy importante eliminar completamente la humedad).
- Observe los cortes de la líneas de descarga eléctrica.
- Vuelva a instalar el filtro de PLASMA en su posición original.
- Tras quitar los filtros de aire, tire ligeramente para extraer el filtro DE ELIMINACIÓN DE OLORES.
- Déjelo secar al sol durante unas horas.
- Vuelva a instalar el filtro DE ELIMINACIÓN DE OLORES en su posición original.



## Substitución del filtro purificador

• Período de uso recomendado: Aproximadamente por 2 años

● Abrir el panel frontal y retirar los filtros de aire.

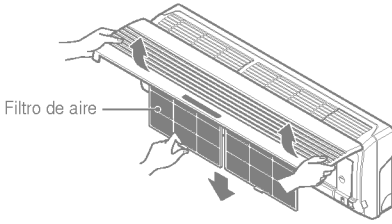

● Retirar los filtros purificadores de aire.

● Volver a introducir los filtros de aire y cerrar el panel frontal.

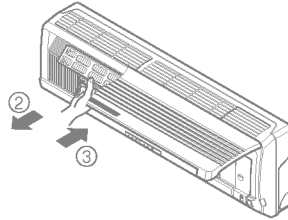

● Introducir los nuevos filtros purificadores de aire..

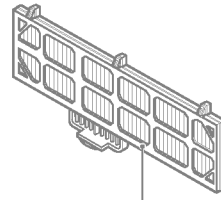
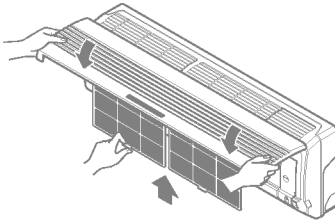

Filtro purificador de aire

## Unidad exterior

El circuito de intercambio de calor y los paneles de ventilación de la unidad exterior deben examinarse con regularidad. Si se obstruyen con polvo u hollín, el circuito de intercambio de calor y paneles de ventilación pueden ser limpiados con vapor por un profesional.

### NOTA:

*Los circuitos de intercambio de calor sucios u obstruidos reducirán la eficiencia de funcionamiento y provocarán un consumo superior.*

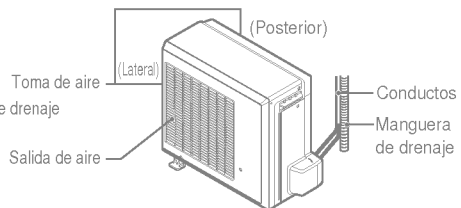
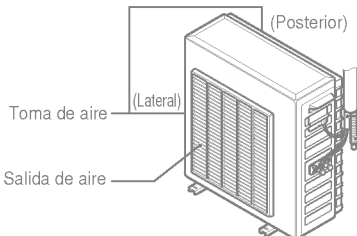
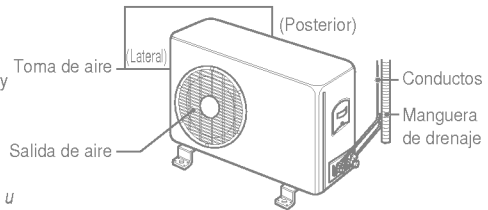

## Quando el acondicionador de aire no vaya a ser utilizado durante un largo período.

1 Haga funcionar el aparato en modo ventilación (Véase la página 13) durante 2 o 3 horas.

- Esta secará por completo los mecanismos internos.

2 Apague el interruptor del circuito y desconecte el enchufe.



### ATENCIÓN

Apague el interruptor de desconexión cuando el acondicionador de aire no vaya a ser utilizado durante un largo período. Puede acumularse el polvo y provocar un incendio.

3 Retire las baterías del control remoto.

1 Limpie el filtro de aire e instálelo en la unidad interior. (Véase la página 16 para limpieza de filtros).

2 Compruebe que la entrada de aire y la salida de las unidades interiores y exteriores no están obstruidas.

## Consejos para la utilización

No exponga exageradamente la

No es bueno para su salud y malgasta electricidad.

Evite las corridas cortinas o

No permita que el sol directo entre en la habitación cuando el acondicionador de aire esté en funcionamiento.

Ajuste la dirección del flujo de aire para asegurar la uniformidad en la

Ajuste la dirección del flujo de aire horizontal y vertical para asegurarse de que la temperatura es uniforme en la habitación.

Asegúrese de que la puerta de las

Evite al máximo abrir puertas y ventanas para que el aire frío no salga de la habitación.

Limpi el filtro de aire por

Las obstrucciones en el filtro de aire reducen el flujo de aire y disminuye el poder de refrigeración y deshumidificación. Límpielos quincenalmente o más a menudo.

Verifique la habitación de vez en

Ya que las ventanas permanecen cerradas, es una buena idea abrirlas y ventilar la habitación de vez en cuando.

# Antes de llamar al servicio técnico...



## ¡Resolución de Problemas! ¡Ahorre tiempo y dinero!

Compruebe los siguientes puntos antes de solicitar una reparación o servicio técnico... Si los problemas persisten, póngase en contacto con su distribuidor o servicio técnico.

Caja	Explicación	Ver página
No funciona.	• Ha cometido un error en las funciones de programación?	12
	• Se ha fundido el fusible o ha saltado el automático?	-
Se percibe un olor particular en la habitación.	• Compruebe que no sea olor a humedad que provenga de las paredes, la moqueta, los muebles o los tejidos que pueda haber en la habitación.	-
Parece que la condensación está goteando del acondicionador de aire.	• La condensación tiene lugar cuando el flujo de aire del acondicionador de aire enfría el aire caliente de la habitación.	-
El aire acondicionado no funciona durante unos tres minutos al activarlo.	• Es una función de seguridad del acondicionador de aire. • Espere tres minutos y empezará a funcionar.	-
No refrigera o calienta eficazmente.	• Está sucio el filtro de aire? Consulte las instrucciones para limpieza del filtro de aire. (Véase la página 19)	16
	• Ha fijado una temperatura incorrecta?	6, 9
	• Están obstruidas las entradas o salidas de aire de la unidad interior?	-
El equipo de aire acondicionado parece ser ruidoso.	• Si es un ruido que se parece al fluir del agua. -Es el sonido del freón que circula por el interior de la unidad de aire acondicionado. • Si es un ruido que se parece al de la liberación de aire comprimido en la atmósfera.	-
La pantalla del control remoto está poco iluminada. O está completamente apagada.	• Están las baterías agotadas? • Están las baterías colocadas en las direcciones opuestas(+) y (-)?	4
Se oye un crujido.	• Este sonido se produce por la expansión/contracción del panel frontal, etc. debido a los cambios de temperatura.	-



**LG ESPAÑA, S.A.**

**RED DE SERVICIOS  
DE ASISTENCIA TECNICA**

**AIRE ACONDICIONADO**

POLIGONO INDUSTRIAL, "SECTOR 13", PARCELA 27 A  
46190 RIBARROJA DEL TURIA (Valencia)

TEL. 96 305 05 00

FAX 96 305 05 01

**ELECTRO ALTAMIRA, S.A.**  
C/. ALTAMIRA, 10, BAJO  
04005 ALMERIA  
TEL. 950 22 01 54

**SERVIRAP**  
C/. ANGEL OCHOTORENA, 11  
04005 ALMERIA  
TEL. 950 27 40 67

**CRUZ Y LATORRE  
CENTRAL DE SERVICIOS**  
C/. UNIVERSIDAD DE  
TEXAS, 2  
(ESQ. DR. CARRACI)  
04005 ALMERIA  
TELS. 950 22 43 00 / 22 4

**JUAN MANUEL LLORCA  
SOLIS**  
C/. VILLA MARIA, 119  
04008 CRUZ DE CARAVACA  
ALMERIA  
TEL. 950 27 39 57

**M.J. RODRIGUEZ  
PELEGRIN, S.L.**  
C/. CONVENTO, 27, BAJO  
04610 CUEVAS DE  
ALMANZOR - ALMERIA  
TEL. 950 45 65 44

**TECNI-HOGAR**  
C/. TOLOSA LATOUR, 19  
11007 CADIZ  
TEL. 956 28 10 82

**ELECTRONICA  
MARCHANTE, S.L.**  
C/. SIERRA BLANQUILLA, 14  
11170 MEDINA SIDONIA  
CADIZ  
TEL. 956 41 03 03

**FRANCISCO JAVIER CABA  
NARANJO**  
PZA. DEL QUERER, 2, BAJO  
URB. LAS COLINAS  
11205 ALGECIRAS - CADIZ  
TEL. 956 66 77 79

**SERVITEC**  
C/. LAS PALOMAS, 9  
11406 JEREZ DE FRONTERA  
CADIZ  
TEL. 956 34 88 78

**TECNI-REPUESTOS  
REYES, S.L.**  
AVDA. DE ROTA, 72  
11550 CHIPIONA - CADIZ  
TEL. 956 37 04 53

**DOMEFRI**  
C/. ESCRITOR HOYOS DE  
NORIEGA, 13, BAJO, LOC.  
14014 CORDOBA  
TEL. 957 43 52 85

**ALFREDO GARCIA  
GARCIA**  
C/. PABLO PICASSO, 5  
14209 EL PORVERNIR DE LA  
IND. - CORDOBA  
TEL. 957 57 69 03

**REPARACIONES LLERGO**  
C/. DELFIN PEREZ, 20-B  
14400 POZOBLANCO  
CORDOBA  
TEL. 957 13 07 34

**ELECTRONICA SATEC, S.L.**  
C/. MANUEL MELGAR, 37  
14500 PUENTE GENIL  
CORDOBA  
TEL. 957 60 32 50

**ELECTRONICA  
GONZALEZ, S.L.**  
C/. FUENSANTA, 12  
14640 VILLA DEL RIO  
CORDOBA  
TEL. 957 17 63 26

**FRILUC**  
C/. LA ESTRELLA, 1, A, BAJO  
14900 LUCENA - CORDOBA  
TEL. 957 50 93 03

**RELEGRA, S.L.**  
C/. DR. GOMEZ ROMAN, 5  
18012 GRANADA  
TEL. 958 27 24 50

**TALLERES ESPEJO**  
C/. MANUEL SANCHEZ, 15  
21006 HUELVA  
TEL. 959 22 09 04

**ISIDRO FERNANDEZ  
REYES**  
C/. LUSTANIA, 27  
21400 AYAMONTE - HUELVA  
TEL. 959 32 06 35

**MANUEL SANCHEZ  
CASTILLO**  
C/. RUIZ ROMERO, 8  
23003 JAEN  
TEL. 953 22 58 05

**SEYGAR**  
C/. LAS DESCALZAS, 2  
23700 LINARES - JAEN  
TEL. 953 69 18 20

**MANUEL CANTUDO  
ORTEGA**  
C/. QUINTERIA, 4  
23740 ANDUJAR - JAEN  
TEL. 953 50 29 44

**CLIMAIRE PLUS, S.L.**  
POL. AZUCARERA  
C/. GUARO, 4  
29004 MALAGA  
95 223 98 22

**T.R. VIDEOTV**  
ALAMEDA CAPUCHINOS, 5  
29014 MALAGA  
TEL. 95 225 91 44

**ELECTRO DAVID**  
C/. LA PAZ, 16 - BAJO  
29500 ALORA - MALAGA  
TEL. 952 49 88 93

**INTERSAT SEVILLA, S.L.**  
C/. BEETHOVEN, LOCAL 5  
41008 SEVILLA  
TEL. 95 443 02 26

**SERYVEN CANTILLANA,  
S.L.**  
AVDA. DE ANDALUCIA, 37  
41320 CANTILLANA  
SEVILLA  
TEL. 95 573 11 69

**ELECTRONICA J.J.  
DOMINGUEZ**  
C/. PRINCIPE DE ASTURIAS, 1  
41340 TOCINA - SEVILLA  
TEL. 95 474 07 98

**REP. ELEC. MARQUEZ**  
C/. DR. SANCHEZ MALO, 3-A  
(LA ALMAZARA)  
41400 ECIJA - SEVILLA  
TEL. 95 483 55 75

**ELECTRO 93, S.L.**  
C/. MELLIZA, 3  
41700 DOS HERMANAS  
SEVILLA  
TEL. 95 472 37 16

**GONZALEZ INFANTES, S.L.**  
C/. BLAS DE OTERO, 26  
41730 LAS CABEZAS DE SAN  
JUAN - SEVILLA  
TEL. 95 587 10 49

**SERV. ELECTROD.  
GRASAN, S.C.**  
C/. RAMON Y CAJAL, 59  
22006 HUESCA  
TEL. 974 22 90 93

**S.A.T. TEOFILO  
SEBASTIAN PEREZ**  
C/. SAN MIGUEL, 8 - BAJO  
44001 TERUEL  
TEL. 978 60 91 19

**SERVICIO A.T. MARIO  
CASES QUILEZ**  
AVDA. GALAN BERGUA, 1  
44600 ALCANIZ - TERUEL  
TEL. 978 83 38 51

**INSTALACIONES  
VILLAGRASA**  
C/. DOMINGO LOBERA, 6-8  
LOCAL  
50008 ZARAGOZA  
TELS. 976 42 34 63 / 25 5

**TAEL**  
C/. JUSLIBOL, 6-8  
50015 ZARAGOZA  
TEL. 976 73 67 35

**S.T.O. JUAN JOSE LAZARO**  
PLAZA COSTA, 6  
50300 CALATAYUD  
ZARAGOZA  
TEL. 976 88 51 58

**SERVITAD**  
AVDA. CONSTITUCION, 102  
33207 GIJON  
TEL. 98 538 68 11

**A.M.S.A.**  
C/. ISIDORO ANTILLON, 97  
07008 PALMA DE MALLORCA  
TEL. 971 27 27 57

**TECLURAMI MENORCA,  
S.A.L.**  
C/. PINTOR CALBO, 57  
07703 MAHON  
TEL. 971 35 28 02

**CONSTAN**  
VIA ROMANA, 15  
07800 IBIZA  
TEL. 971 30 61 23

**BEZANILLA PURAS, S.L.**  
C/. LOS ESTUDIANTES, S/N.  
(FRENTE AL N.º 20)  
39006 SANTANDER  
TEL. 942 22 00 15

**REPARACIONES-CICERO, S.L.**  
C/. LOS CLAVELES, 1  
39796 CICERO  
TEL. 942 61 65 30

**LAUREANO GARCIA MURCIA**  
C/. ALCALDE MARTINEZ DE LA  
OSSA, 1  
02001 ALBACETE  
TEL. 967 24 04 31

**SOTO ALBACETE, S.L.**  
C/. PEREZ PASTOR, 80  
02004 ALBACETE  
TEL. 967 22 01 42

**AROCA-OLAYA, S.L.**  
C/. SAN ANTONIO, 22-BAJO  
02640 ALMANA - ALBACETE  
TEL. 967 34 57 96

**SATELEC, S.L.**  
LIBERTAD, 13, LOCAL 1  
13003 CIUDAD REAL  
TEL. 926 22 01 55

**VITORIANO QUILES PARRA**  
C/. JOSE RAMON OSORIO, 53  
13300 VALDEPEÑAS  
CIUDAD REAL  
TEL. 926 32 54 38

**TALLERES MARI PAZ**  
C/. SANTA LUCIA, 17  
13500 PUERTOLLANO  
CIUDAD REAL  
TEL. 926 42 49 50

**LUCERON UTRILLA, S.L.**  
C/. JUAN BAUTISTA CONCEP., 16  
13600 ALCARAZ DE SAN JUAN  
CIUDAD REAL  
TEL. 926 54 28 56

**ANGEL RODERO BELLON**  
C/. ASTURIAS, 26  
13700 TOMELLOSO  
CIUDAD REAL  
TEL. 926 51 52 76

**CENTRAL SERVICIOS SM, S.L.**  
AVDA. REP. ARGENTINA, 5-B  
16002 CUENCA  
TEL. 969 21 20 20

**CAMUÑASE, S.L.**  
C/ ISABEL I DE CASTILLA, 52  
16630 MOTA DEL CUERVO  
CUENCA  
TEL. 967 18 22 25

**S.A.T. FCO. BLANDINO**  
C/ LAYNA SERRANO, 26  
19002 GUADALAJARA  
TEL. 949 22 25 46

**FRANCISCO RODRIGUEZ HERNANDEZ**  
C/ GRAL. MOSCARDO  
GUZMAN, 22  
19004 GUADALAJARA  
TELS. 949 21 87 37/8

**ELECTROMECANIA VICRIO**  
C/ ESPEJO, 13  
45164 GALVEZ - TOLEDO  
TEL. 925 40 00 79

**ELECTRO SERVICE**  
C/ CALVO SOTELO, 15  
45510 FUENSALIDA  
TOLEDO  
TEL. 925 73 07 85

**REFRIGERACION CASTILLA**  
C/ SOL, 31  
45600 TALAVERA DE LA REINA - TOLEDO  
TEL. 925 81 68 79

**REPARACIONES ELECTROMATIC**  
C/ ANGEL DEL ALCAZAR, 52  
45600 TALAVERA DE LA REINA - TOLEDO  
TEL. 925 80 48 26

**ANTONIO SAN SEGUNDO, C.B.**  
C/ SORIA, 6  
05003 AVILA  
TEL. 920 22 33 21

**ANGEL MORENO**  
C/ SANTO TORIBIO, 17  
09003 BURGOS  
TELS. 947 20 37 69 / 20 52

**SERVIREZ BURGOS, S.L.**  
C/ SAN FRANCISCO, 29-B.  
09005 BURGOS  
TEL. 947 23 09 90

**MAYOR TELESERVICIO**  
C/ ARLAZON, 2  
09400 ARANDA DE DUERO  
BURGOS  
TEL. 947 50 20 94

**ENRIQUE GARCIA TENA**  
C/ SANTA ENGRACIA, 4,  
LOCAL 2  
24008 LEON  
TEL. 987 22 32 39

**CASCALLAR**  
C/ LA PRESA, 2  
24010 TROBAJO DEL CAMINO - LEON  
TEL. 987 80 18 15

**MULTISER**  
C/ EMBALSES DE BARCELNA, 11, 1º D  
24400 PONFERRADA - LEON  
TEL. 987 41 05 80

**MULTISERVICIO PALENCIA, S.L.**  
C/ CARDENAL CISNEROS, 20  
34002 PALENCIA  
TEL. 979 72 20 57

**MANUEL ALONSO DE MIGUEL**  
C/ DE LA FUCCIA, 1  
37004 SALAMANCA  
TEL. 923 22 97 51

**JOSE ANDRES OBREGON MATEOS**  
C/ DOCTOR SANCHEZ, 15  
37540 FUENTEGUINALDO  
SALAMANCA  
TEL. 923 47 14 82

**INST. Y ASIST. HNOS. GORDO**  
C/ MORILLO, 9  
40002 SEGOVIA  
TEL. 921 43 79 33

**JESUS REVUELTO SANCHEZ**  
C/ SANTO TOME, 9  
42004 SORIA  
TEL. 975 22 00 85

**TEFRISA**  
C/ MIRLO, 55  
47011 VALLADOLID  
TEL. 983 29 34 11

**ELECTRODO MONCASA, S.L.**  
C/ URSICINO ALVAREZ, 10  
49011 ZAMORA  
TEL. 980 52 95 28

#### INGENIERIA DE SISTEMAS

C/ PERE IV, 161  
08018 BARCELONA  
TELS. 93 485 58 56 / 93 3

**S.A.T. PARERA**  
C/ BARRI XIROTA, 1  
08186 LLICA D'AMUNT  
BARCELONA  
TEL. 93 841 44 02

**ALIGUE, S.L.**  
C/ SANTIAGO ROSIÑOL, 30  
08192 SANT QUIRZE VALLES  
BARCELONA  
TEL. 93 721 06 41

**SERVEI TECNIC FERRER, S.C.P.**  
C/ SARDA, 37  
08203 SABADELL  
BARCELONA  
TEL. 93 710 51 38

**TECNO MAE, S.C.P.**  
C/ LLIBERTAT, 45-47  
08240 MANRESA  
BARCELONA  
TEL. 93 874 66 08

**REP. ELEC. GALVEZ & GALVEZ**  
RDA. SAN OLEGUER, 9-11  
08304 MATARO  
BARCELONA  
TEL. 93 757 59 39

**SERVEI TECNIC JOYMA, S.L.**  
AVDA. VIRGEN DE MONTSERRAT, 19  
08380 MALGRAT DE MAR  
SUR GERONA  
TEL. 93 765 36 33

**S.A.T. JUVANTENY, S.L.**  
C/ NUEVA, 109  
08500 VIC - BARCELONA  
TEL. 93 886 20 23

**CAN-DO**  
AVDA. PAISOS CATALANS, 91  
08700 IGUALADA  
BARCELONA  
TEL. 93 803 75 52

**SATE-PENEDES, S.L.**  
C/ BOTERS, 4, LOCAL 2  
08720 VILAFRANCA DEL PENEDES - BARCELONA  
TEL. 93 890 17 79

**TOT SERVEI**  
C/ SANTA MADRONA, 13  
08800 VILANOVA I LA GELTRU - BARCELONA  
TEL. 93 893 15 93

**VALVERDE, S.C.P.**  
C/ MONTAÑA, 16, LOCAL 2  
08913 BADALONA  
BARCELONA  
TEL. 93 398 61 67

**ELECTRONICA ALMENTERO**  
C/ SAN JUAN BOSCO, 34,  
LOCAL 2  
08915 SANT BOI  
BARCELONA  
TEL. 93 640 68 04

**CLIMADIS, S.L.**  
C/ AUSIAS MARCH, 111  
08915 BADALONA  
BARCELONA  
TELS. 93 383 89 62 / 46 03

**LINEA BLANCA BURGUILLOS, S.L.**  
C/ SANT FRANCESC  
XAVIER, 45  
08950 ESPLUGUES DE LLOBREGAT - BARCELONA  
TEL. 93 371 40 46

**IMTEC, S.L.**  
C/ CAN CALDERS, 8, LOC. 2  
LLOBREGAT - BARCELONA  
TEL. 93 666 66 98

**CATEIC, S.L.**  
C/ CARME, 40, BAIXOS  
17004 GIRONA  
TEL. 972 46 91 48

**COMSELEC**  
C/ REC ARNAU, 17, BAJO  
17600 FIGUERES - GIRONA  
TEL. 972 50 52 16

**GARRIGA**  
C/ SANT JAUME, 30  
17844 CORNELLA DE TERRI  
GIRONA  
TEL. 972 59 43 06

**TECNOSERVEI LLEIDA, S.L.**  
C/ MARAGALL, 4  
25003 LLEIDA  
TEL. 973 27 06 11

**SATEF**  
AVDA. RAVAL DEL CARME, 12  
25300 TARRAGA - LERIDA  
TEL. 973 50 08 48

**ELECTRODOM. BALAGUER**  
C/ PARE MANYANET, 23  
25620 TREMP - LERIDA  
TEL. 973 65 02 57

**GERMANS ALEGRET, S.L.**  
C/ SOLS, 45  
25620 TREMP - LERIDA  
TEL. 973 65 14 01

**ELECTRO-CUPE, S.L.**  
C/ SIETE, 28, BAJOS DCHA.  
43100 BONAVIDA  
TARRAGONA  
TEL. 977 54 99 85

**ELECTRONICA I MULTISERVEIS JIA, S.L.**  
C/ MONASTIR RIPOLL, 9  
43205 REUS - TARRAGONA  
TEL. 977 77 55 04

**GOMBAU GARCIA, S.L.**  
C/ MAYOR, 30  
43590 JESUS-TORTOSA  
TARRAGONA  
TEL. 977 50 12 20

**INSTALACIONES BILBE, C.B.**  
C/ MOLI, 65  
43784 CORBERA D'EBRE  
TARRAGONA  
TEL. 977 42 02 92

**CATALUÑA (DELEGACION SERVICIO TECNICO)**

**SR. ALMENTERO**  
AVDA. ROMA,  
ESQ. VILAMARI, 29  
BARCELONA  
TEL. 93 363 27 10

**TECNOGAS CEUTA, C.B.**  
P.I. LA CHIMENEA, NAVE 39  
51003 CEUTA  
TEL. 956 50 56 43



**COMUNIDAD  
VALENCIANA**

**JOASA SERVICIOS, S.L.**  
C/. ESCORPION, 8, LOC. IZQ.  
03006 ALICANTE  
TEL. 96 528 73 33

**ANGEL JOSE COMPAÑ  
GARCIA**  
C/. CUESTA DE LAS  
NARICES, 34 - ED. EL PERAL  
03590 ALTEA - ALICANTE  
TEL. 96 584 36 94

**B. AGUILAR**  
AVDA. ALICANTE, 3  
03700 DENIA - ALICANTE  
TEL. 96 578 19 69

**DAVID TORREGROSA  
JORDA**  
C/. TARRASA, 6 BAJO  
03803 ALCÓY - ALICANTE  
TEL. 96 533 43 06

**VILARSERVI, S.L.**  
C/. SAN ROQUE, 78  
12004 CASTELLÓN  
TEL. 964 23 25 55

**VENSAT REPARACIONES,  
S.L.**  
C/. PINTOR LOPEZ, 43  
12004 CASTELLÓN  
TEL. 964 25 15 19

**SERVIMART**  
AVDA. CORTS  
VALENCIANES, 6  
12530 BURRIANA  
CASTELLÓN  
TEL. 964 51 32 05

**ESMA, C.B.**  
C/. ESCUELAS CRISTIANAS, 19  
CASTELLÓN  
TEL. 964 46 03 08

**KELFRI, S.L.**  
C/. SERPIS, 10, BAJO  
46021 VALENCIA  
TEL. 96 362 01 62

**EFITEC, C.B.**  
C/. JOSE GROLLO, 14, BAJO  
46025 VALENCIA  
TEL. 96 346 23 24

**J.J. INSTALACIONES**  
C/. SAN LORENZO, ED. FANI,  
LOCAL 4  
46400 CULLERA - VALENCIA  
TEL. 96 173 18 86

**LAVA-FRED, S.L.**  
C/. OBISPO GILABERTO  
MARTI, 5, BAJO  
46600 ALZIRA - VALENCIA  
TEL. 96 240 49 85

**CLIMAELEC MORAGUES,  
S.L.**  
C/. BENIARJO, 4  
46700 GANDIA - VALENCIA  
TEL. 96 286 02 95

**FRICO HIGUERAS, S.L.**  
CTRA. SAN ANTONIO, 17  
46920 MISLATA - VALENCIA  
TEL. 96 379 77 42

**J. FCG. CALDERON  
LONGARES**  
C/. MARTIRES, 11  
06300 ZAFRA - BADAJOZ  
TEL. 924 55 17 64

**ELECTRONICA CENTENO**  
AVDA. DE ZAFRA, BLOQUE 1  
06310 PUEBLA SAN PEREZ  
BADAJOZ  
TEL. 924 55 27 03

**VIDEOSAT ALJOCHA, S.L.**  
RONDA DEL VALLE, 16, B.  
06480 MONTIJO  
BADAJOZ  
TEL. 924 45 33 44

**FLORE MERA SEGADOR,  
S.L.**  
POL. IND. CAGANCHA, P. 13  
06700 VILLANUEVA DE LA  
SERENA - BADAJOZ  
TEL. 924 84 09 07

**ATINSA**  
C/. STA. RAMONA, 3  
06800 MERIDA - BADAJOZ  
TEL. 924 31 47 51

**ELECTRO-MOVACAVE, S.L.**  
C/. SANGUINO MICHEL, 42  
10002 CACERES  
TEL. 927 23 69 09

**ELECTRO XABIER**  
C/. ALFAMBRA, 4  
10004 CACERES  
TEL. 927 22 02 33

**REP. ELECTROD. PEDRO  
FERNANDEZ**  
C/. GENARO CAJAL, 23  
10300 NAVALMORAL DE LA  
MA. - CACERES  
TEL. 927 53 57 00

**ELECTRODOMESTICOS  
ALEMAN**  
C/. URBANO GONZALEZ  
SERRANO, 85  
10300 NAVALMORAL DE LA  
MA. - CACERES  
TEL. 927 53 12 02

**CENTRO TECNICO HERTE,  
S.L.**  
RONDA DEL SALVADOR, 61  
10600 PLASENCIA  
CACERES  
TEL. 927 41 27 39

**ALPO, S.L.**  
AVDA. PASAJE, 31  
15006 LA CORUÑA  
TEL. 981 28 08 68

**VICTOR SAT, S.L.**  
C/. ENTRERRIOS, 35  
15705 SANTIAGO  
LA CORUÑA  
TEL. 981 58 43 92

**ELECTRODOMESTICOS  
BALEA**  
C/. RUA CATA SOL, 3  
27002 LUGO  
TEL. 982 24 10 22

**PABLO PENAS**  
C/. NOSA SRA. DO CARME,  
ED. CELTA 70-4 BAJO, 1ª A  
27880 BURELA - LUGO  
TEL. 982 58 14 62

**TALLER DIEZ**  
C/. ERVEDELO, 94  
32002 ORENSE  
TEL. 988 22 71 83

**IMASON, S.L.**  
C/. LOUREIRO CRESPO, 43  
36004 PONTEVEDRA  
TEL. 986 84 16 36

**SERTELEC**  
AVDA. FLORIDA, 123  
(125 BAJO)  
36210 VIGO - PONTEVEDRA  
TEL. 986 20 72 53

**CAPRI CANARIAS, S.L.**  
C/. SAO PAULO, 40  
35008 LAS PALMAS  
TELS. 928 46 35 91 / 46 2

**BENITO MUÑOZ PINILLOS**  
C/. ESCUELAS PIAS, 7, BAJO  
26004 LOGROÑO  
LA RIOJA  
TEL. 941 26 30 88

**REPARACIONES JUAN  
DUQUE, S.L.**  
RONDA SEGOVIA, 2  
28005 MADRID  
TEL. 91 365 79 69

**MICRO AIRE, S.L.**  
C/. VICTOR DE LA SERNA, 5  
28016 MADRID  
TELS. 91 413 34 73 / 92

**INELSAT, S.L.**  
C/. PAULINA ODIAGA, 21  
28019 MADRID  
TELS. 91 472 48 71 / 37

**ACORAIR, S.L.**  
C/. CIUDAD DE FRIAS, 24,  
NAVE 64  
28021 MADRID  
TELS. 91 505 32 28 / 79 73

**CENTRO DE ASISTENCIA  
TECNICA CA**  
C/. OCAÑA, 92  
28047 MADRID  
TEL. 91 465 34 76

**RELAFRI, S.L.**  
C/. LA GRANJA, 96  
28100 ALCOBENDAS  
MADRID  
TEL. 91 661 71 70

**FRIO Y VOLTIO, S.L.**  
C/. O. NAVE 37,  
POLIGONO EUROPOLIS  
28230 LAS ROZAS  
MADRID  
TEL. 91 640 60 49

**RUBEN LOZANO  
CARRACEDO**  
C/. SAN NICOLAS, 14  
28912 LEGANES - MADRID  
TEL. 91 686 33 17

**JEYFER**  
C/. ZARAGOZA, 19 POST.  
28934 MOSTOLES - MADRID  
TEL. 91 617 70 13

**SERTECSUR**  
C/. LA PALOMA, 33  
28980 PARLA - MADRID  
TEL. 91 699 40 10

**RED DE SERVICIOS VILLEGA**  
C/. HERMANOS MIRANDA, 17  
52005 MELLILLA  
TEL. 95 267 89 91

**KELVIFRIO, S.L.**  
C/. MATEOS, 51  
30002 MURCIA  
TEL. 968 25 18 28

**SAJOYSA**  
C/. CONTINENTAL, 5  
30310 LOS DOLORS  
CARTAGENA  
TEL. 968 53 47 15

**LUZ Y SONIDO MARQUEZ**  
C/. DELGADO GARCÉS, 2  
31500 TUDELA - NAVARRA  
TEL. 948 82 28 68

**SOGOTZI SERVICIOS, S.L.**  
C/. ANGLU VASCO, 3  
01002 VITORIA-GASTEIZ  
ALAVA  
TEL. 945 27 13 33

**ALZATEK SERVICIOS**  
C/. ELIZASU, 12, BAJO (ALZA)  
20017 SAN SEBASTIAN  
TEL. 943 35 14 93

**ERNESTO PEREZ DES  
PZA. UNZAGA, 11**  
20600 EIBAR - GUIPUZCOA  
TEL. 943 70 26 97

**E.C.E., S.L.**  
C/. SAGARMINAGA, 9  
48004 BILBAO - VIZCAYA  
TEL. 94 411 12 29

**LACOFERIS, S.L.**  
C/. KASUNE, 18  
48990 GETXO  
BILBAO - VIZCAYA  
TEL. 94 430 52 00



## CENTRAL ASSISTÊNCIA TÉCNICA PORTUGAL

MEGALÃNDIA

Rua Actriz Adelina Fernandes, n°7-7 A

2795 Linda-a-Velha (Lisboa)

Telefone 4146480

Fax 4146499

(also MNT SVC)

### LINHA BRANCA

#### - ÁLVARO JOSÉ MORAIS

Lugar do Ratiço

Noura 5090 Murça

Tel.059/511117 Fax.059/511117

#### - RUI VAS,Lda

Quinta da Carriça - Apartado 169

6230 Fundão

Tel.075/776375 Fax.075/776375

#### - ELECTRO REPARADOURA DA COLINA,Lda.

Rua de São Sebastião,122

4700 Braga

Tel.053/273131 Fax.053/273131

#### - CLIMALBI - Lúcio Ribeiro Costa,Lda.

Largo São João, Ger.1

6000 Castelo Branco

Tel.072/328449 Fax.072/328449

#### - SETEL - Soc.Técnica Rep.Electro. Vcnda de Acessórios,Lda.

Rua Silva Tapada,91

4200 Porto

Tel.02/591972 Fax.025506111

#### - CODELPORS A

Estrada Nacional,118 - Km 38

Zona Industrial de Vale Tripeiro,Lote 5

2130 Benavente

Tel.063/519120 Fax.063/519125

#### - ELECTRMÁQUINAS -

Com.Rep.Electrodomésticos,Lda.

Rua da Republica - Alagoas

Esgueira 3800 Aveiro

Tel.034/315845 Fax.034/311277

#### - J.B.Frio,Lda.

Parque Industrial e Tecnológico de Évora

Rua T, Lote 17

7000 Évora

Tel.066/771222 Fax.066/771222

#### - CENTRO DE ASSIST.TECNICA LEONIDIO B.FIGUEIREDO

Tondelinha - Apatado 113

3510 Viseu

Tel.032/411380 Fax.411380

#### - JOSÉ GUERREIRO ESTEVAM

Rua Frei Amador Arrais,20

7800 Beja

Tel.084/323460 Fax.084/323460

#### - EGFRIO TOSÉ REPARAÇÕES,Lda

Rau Vila Nova de Foz Côa,Lote 13

6300 Guarda

Tel.071/221732 Fax.071/221732

#### - RICA FRE - Reparações de Electrodomésticos,Lda.

Bairro Mendonça à Penha,11

8000 Faro

Tel.089/863663 Fax.089/864256

#### - STE - Serviços Técnicos de Electrodomésticos,Lda.

Estrada de Coselhas,71

3000 Coimbra

Tel.039/492750 Fax.039/493088

#### - FRIO DOMÉSTICO

Zona Industrial Coca Maravilhas,Lote 45

8500 Portimão

Tel.082/417876 Fax.082/416292

Sr. José Neto