

INSTRUKCJA OBSŁUGI

MAGNETOWID

EM999NY



SHOWVIEW®

Model No. EM999NY
Part No. 3834RP0083L

Środki ostrożności i funkcje magnetowidu, Informacje

Uwaga

- Urządzenie przeznaczone wyłącznie do użytku domowego.
- Należy zachować opakowanie transportowe i stosować je w przypadku transportowania sprzętu.
- Nie wystawiać urządzenia na działanie deszczu lub wilgoci.



Ustawić magnetowid w miejscu nie narażonym na silne światło lub bezpośrednie promienie słoneczne.

Nie narażać magnetowidu na działanie wstrząsów, wilgoci, kurzu ani ciepła.

W wypadku wylądowań atmosferycznych zalecane jest odłączenie od magnetowidu przewodu antenowego oraz źródła zasilania, celem zabezpieczenia go przed ewentualnym uszkodzeniem.

Jeśli magnetowid jest uszkodzony, nie należy go używać. Naprawa powinna być wykonywana wyłącznie przez personel autoryzowanych punktów serwisowych.

W żadnym razie nie należy zdejmować tylnej pokrywy magnetowidu - może być to przyczyną porażenia prądem elektrycznym i innych niebezpieczeństw. Jeśli magnetowid nie działa prawidłowo, należy zapoznać się z informacjami dotyczącymi usuwania usterek (str. 34) i spróbować usunąć rozpoznaną niesprawność. Jeśli magnetowid nadal nie działa poprawnie, należy odłączyć go od prądu i skontaktować się z punktem serwisowym.

Urządzenie nie może się znajdować w miejscu, w którym jest narażone na skapywanie lub rozpryski płynów. Na urządzeniu nie wolno umieszczać naczyń wypełnionych płynami.



Produkt ten został wytworzony zgodnie z wymogami DYREKTYW EWG 89/336/EEC, 93/68/EEC i 73/23/EEC dotyczących zakłóceń radiowych.



Poniżej wymieniono przykładowe funkcje wyróżniające zakupiony przez Państwo magnetowid:

- ez Łatwe operacje (str. 30)
- Tuner telewizyjny z syntezą częstotliwości z pamięcią programowalną (88 kanałów)
- ACMS - system automatycznego zapamiętywania kanałów
- Możliwość automatycznego nagrywania do 7 programów z wyprzedzeniem do 1 miesiąca
- Wbudowane programowanie z ShowView
- Funkcja VPS/PDC
- Nagrywanie i odtwarzanie w formacie szerokoekranowym 16:9
- LP - nagrywanie i odtwarzanie w trybie długogrającym
- Pokrętko sterowania kierunkiem
- Funkcja oszczędzania energii
- ICON OSD - wyświetlanie ikon na ekranie telewizora
- Odtwarzanie w systemie NTSC na telewizorach z systemem PAL
- Szukanie logiczne i szukanie z podglądem
- Możliwość zabezpieczenia magnetowidu przed dziećmi
- Automatyczne uruchamianie i odtwarzanie
- Funkcje dokładnej stopklatki i odtwarzania poklatkowego
- Licznik czasu rzeczywistego
- Funkcja szybkiego startu
- System automatycznego pozycjonowania taśmy
- Dekoder cyfrowego sygnału stereo do odbioru NICAM Stereo oraz dźwięku dwujęzycznego i mono
- System audio Hi-Fi
- Nagrywanie symultaniczne



Dziękujemy Państwu za wybór magnetowidu **EM999NY**.

Opis	2 - 5	Operacje zaawansowane	22 - 31
Środki ostrożności i funkcje magnetowidu	2	Nagrywanie z wyprzedzeniem	22 - 25
Pilot zdalnego sterowania	4	• Programowanie ShowView	22 - 23
Sterowanie magnetowidem	5	• Programowanie nagrywania z wyprzedzeniem przy użyciu wyświetlania menu na ekranie (OSD)	24 - 25
Podłączenie	6 - 15	Oszczędzanie energii	26
Podłączenia do telewizora	6	Menu wyświetlane na ekranie	26
Podłączenia do zestawu Hi-Fi i kamery wideo	7	Funkcja zapami tania miejsca zatrzymania taśmy	27
Dostrojenie kanału wideo w odbiorniku TV	8 - 9	Zabezpieczenie przed dziećmi	27
Używanie głównego menu	10	Zgodność z formatem szerokoekranowym 16:9	28
Automatyczne dostrajanie stacji telewizyjnych	11	Funkcja pami tania o wyłączeniu	29
Ręczne dostrajanie stacji telewizyjnych	12 - 13	Doktor Wideo (Samotestowanie)	29
Zmiana kolejności stacji telewizyjnych	14	ez Łatwe operacje	30
Usuwanie stacji telewizyjnych	15	System dźwięku Hi-Fi Stereo	31
Operacje podstawowe	16 - 21	Pomocne wskazówki	32 - 34
Odtwarzanie taśmy	16 - 17	Sterowanie odbiornikiem TV	32
Nagrywanie	18 - 19	Kopiowanie	33
Wybór systemu kolorów	20	Dane techniczne	33
Ręczne ustawianie zegara magnetowidu	21	Zanim wezwiesz serwis	34

Pilot zdalnego sterowania

Przyciski i funkcje

Instalacja baterii:

Pilot jest zasilany dwoma bateriami typu **AAA**.

1. Zdjąć pokrywę zasobnika baterii. W tym celu należy wcisnąć ją do tyłu i unieść do góry.
2. Włożyć dwie baterie Do zasobnika baterii włożyć dwie baterie. Upewnić się, że zgadzają się znaki + i -.
3. Założyć pokrywę.

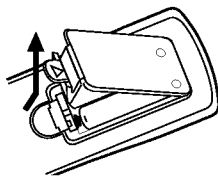

Magnetowid został zaprojektowany w taki sposób, aby większość jego funkcji mogła być obsługiwanych z PILOTA ZDALNEGO STEROWANIA. Niektóre funkcje mogą być obsługiwane przyciskami znajdującymi się na PRZEDNIM PANELU magnetowidu. Maksymalny zakres działania pilota wynosi ok. 7,5m. Obszar ten musi zawierać się w kącie 30 stopni, symetrycznie po 10 stopni od środka CZUJNIKA ZDALNEGO STEROWANIA umiejscowionego z przodu magnetowidu. Jeżeli magnetowid nie będzie użytkowany przez dłuższy okres czasu, to w celu uniknięcia wycieku elektrolitu z baterii, należy je wyjąć. Nie należy używać baterii nowych i starych oraz różnego typu. Zawsze należy pozbywać się baterii w sposób bezpieczny dla środowiska.

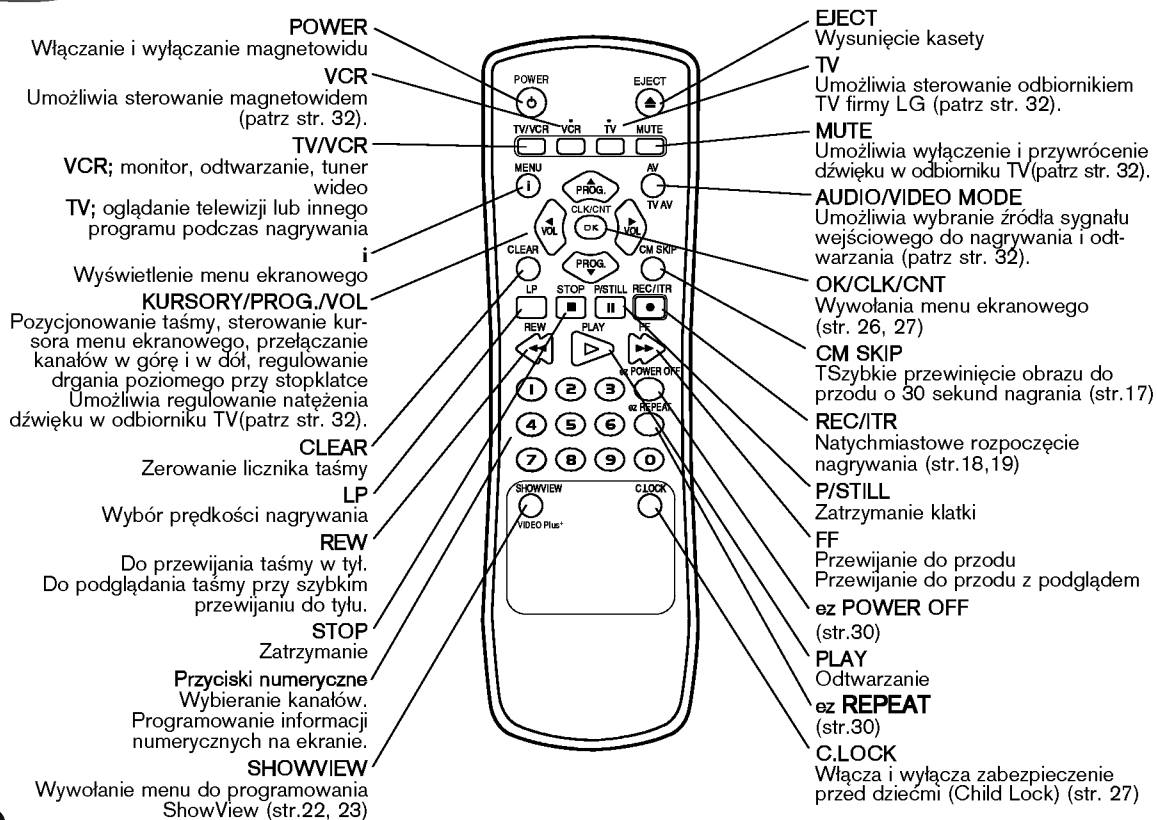



Każdy z przycisków znajdujących się na magnetowidzie ma swój odpowiednik na pilocie zdalnego sterowania.

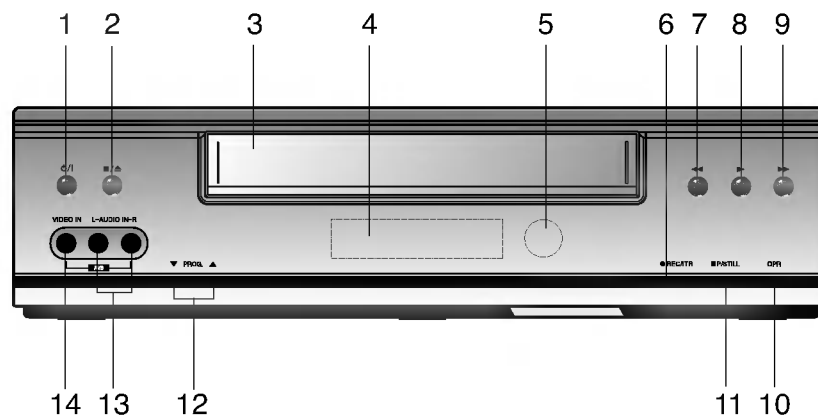

- | | |
|---|----------------------------|
| 1. ZASILANIE (włączanie/wyłączanie magnetowidu) | 8. PLAY |
| 2. Zatrzymanie i wysuwanie kasety | 9. FF |
| 3. Kieszon kasety | 10. OPR (str. 17) |
| 4. Wyświetlacz | 11. Pause/Still |
| 5. Czujnik zdalnego sterowania | 12. Wybór programów |
| 6. REC/ITR (natychmiastowe nagrywanie) | 13. Wejście Audio In (L/R) |
| 7. Rewind | 14. Wejście Video IN |

Sterowanie magnetowidem

Podłączenia do telewizora

Jeżeli magnetowid jest używany po raz pierwszy

Po podłączeniu po raz pierwszy magnetowidu do telewizora, na ekranie pojawi się obraz taki jak przedstawiony poniżej.

Aby dokonać dostrojenia stacji telewizyjnych, należy wykonać kroki 3 i 4 ze str. 11.

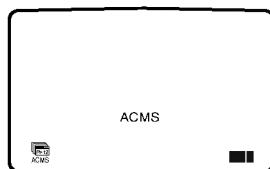

Na kolejnych dwóch stronach zostaną omówione dwa najbardziej rozpowszechnione sposoby podłączenia magnetowidu. Bardziej szczegółowych informacji należy szukać w instrukcji odbiornika telewizyjnego. Przed podłączeniem magnetowidu do innych urządzeń należy upewnić się, czy wszystkie urządzenia są odłączone od zasilania, w przeciwnym wypadku mogłyby dojść do uszkodzenia urządzeń.

Podłączenie wszystkich urządzeń może mieć miejsce po uprzednim odłączeniu ich od zasilania

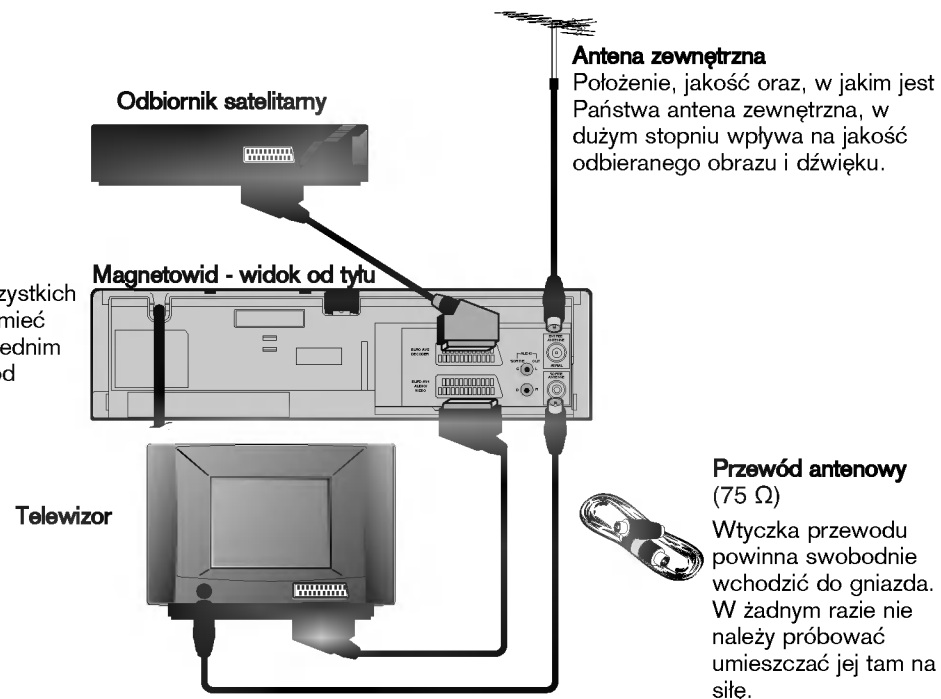



System audio może być podłączony do gniazda Audio OUT znajdującego się z tyłu magnetowidu.

Proszę pamiętać o całkowitym ściśnieniu zestawu Hi-Fi, a następnie stopniowym zwiększaniu głośności. Zabezpieczy to przed uszkodzeniem głośników i uchroni Państwa przed nagłym, głośnym dźwiękiem.



Należy upewnić się, czy Państwa kamera wideo i magnetowid są odłączone od zasilania. Może być przyczyną uszkodzenia urządzeń w trakcie ich podłączania. Umieszczone z przodu gniazda Audio IN (wejścia dla lewego i prawego kanału) oraz Video IN ułatwiają podłączenie kamery do magnetowidu.

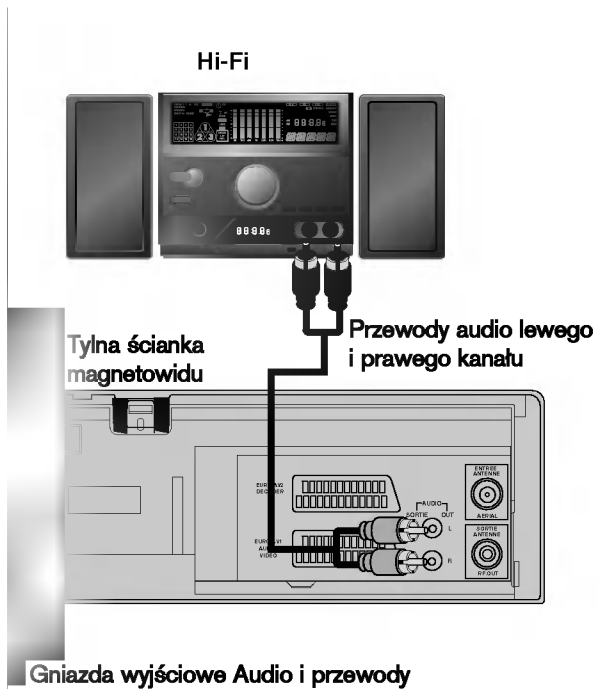

Gniazda wyjściowe Audio i przewody

Gniazda do podłączenia zestawu Hi-Fi do magnetowidu znajdują się z jego tyłu; L= lewy kanał, R= prawy kanał. Zazwyczaj w zestawie Hi-Fi należy wybrać opcję AUX.

Przedni panel magnetowidu

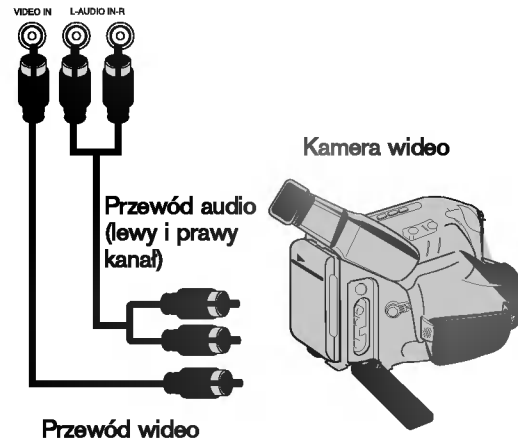

Podłączenia do zestawu Hi-Fi i kamery wideo

Dostrojenie kanału video w odbiorniku TV

Niniejszy magnetowid emituje sygnał UHF na kanale 36. Jeśli kanał ten jest używany przez inną stację telewizyjną, lub jeśli obraz jest zniekształcony, można zmienić go na inny. Wykonanie kroków od 5 do 8 pozwala zmienić częstotliwość wyjściową magnetowidu.



Telewizor odbiera sygnały z magnetowidu w taki sam sposób, jak sygnał ze stacji telewizyjnej. Aby można było oglądać taśmy video, należy więc wybrać numer kanału w Państwa telewizorze i odpowiednio go dobrać.

Jeśli do podłączenia magnetowidu użyli Państwo przewodu **SCART** lub przewodów **AUDIO i VIDEO**, to Państwa telewizor ma już najprawdopodobniej wbudowany kanał przeznaczony dla video, który zazwyczaj ma nazwę **AV**.

1

Upewnić się, że magnetowid został podłączony prawidłowo, zgodnie z zaleceniami podanymi wcześniej.

Nacisnąć przycisk **POWER** znajdujący się z przodu magnetowidu.

Włączyć telewizor.

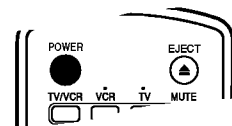

2

Włożyć do magnetowidu uprzednio nagrany kasetę video i nacisnąć przycisk **PLAY** znajdujący się na pilocie zdalnego sterowania.

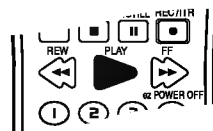

Wybrać numer kanału TV, na którym zamierzają Państwo oglądać video.

Jeśli nie dysponują Państwo nagrany kasetą video, też można przejść do kroków **3** i **4**. Jednak zamiast oglądania nagrania pochodzącego z taśmy, obraz należy dostrajać aż do uzyskania jasnego, niebieskiego ekranu.

3

Proszę dostrajać wybrany kanał do czasu, aż obraz video będzie ostry, a dźwięk klarowny.

Jeśli użyto połączenia **SCART** lub przewodów **AUDIO i VIDEO**, to dostrajanie telewizora nie jest konieczne. Wystarczy wybrać kanał **AV**, który jest fabrycznie dostrajony tak, aby odtwarzanie z magnetowidu było optymalne.

4

Zachować wybrany kanał w pamięci telewizora.

Jeśli nie wiedzą Państwo jak to zrobić, proszę zapoznać się z instrukcją obsługi telewizora.

5

Kroki 5 do 8 należy przeprowadzić tylko w wypadku, jeśli w sposób opisany w krokach od 1 do 4 nie jest możliwe uzyskanie czystego obrazu.

Wybrać numer kanału TV, na którym zamierzają Państwo oglądać wideo.

Należy upewnić się, że magnetowid jest w stanie czuwania poprzez naciśnięcie przycisku **POWER** na urządzeniu do zdalnego sterowania. (Wskaźnik **STANDBY** zostanie wyświetlony na wyświetlaczu magnetowidu.)

6

Jednocześnie przycisnąć przyciski **PROG. ▲** i **▼**, znajdujące się na przednim panelu magnetowidu na dłużej niż 4 sekundy.

Na wyświetlaczu magnetowidu pojawi się napis **RF 36**.

Na ekranie telewizora zostanie wyświetlony następujący obraz.

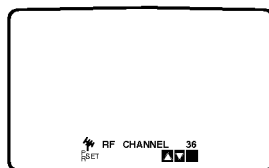

7

Za pomocą przycisków **PROG. ▲** lub **▼** wybrać inny kanał wideo.

Możesz również ustawić ten przełącznik na „OFF” (WYŁ) jeśli w przypadku podłączenia magnetowidu do odbiornika TV kablem SCART pojawiają się zakłócenia.

Wybierać można dowolny kanał z zakresu od 22 do 68.

8

Wybrać numer kanału TV, na którym zamierzają Państwo oglądać wideo.

Należy dostroić ten kanał, aż do uzyskania jasnego, niebieskiego ekranu.

Zachować wybrany kanał w pamięci telewizora.

Po ukończeniu wszystkich czynności należy nacisnąć przycisk **⏪/I** znajdujący się na przednim panelu magnetowidu.



Należy upewnić się, że magnetowid został prawidłowo podłączony, i że udało się dostroić kanał telewizora przeznaczony dla wideo. Jeśli ten kanał nie zostanie dostrojony, oglądanie i nagrywanie taśm wideo nie będzie możliwe!

Używanie głównego menu



Ten model magnetowidu może być łatwo programowany poprzez wykorzystanie menu wyświetlanego na ekranie. Jest ono obsługiwane przy użyciu pilota zdalnego sterowania.

1

Włączyć odbiornik TV i magnetowid wciskając przycisk **POWER**.

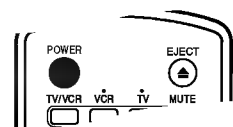

2

Nacisnąć przycisk **i**.
Na ekranie telewizora pojawi się menu główne.

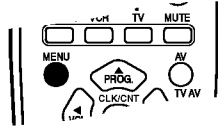

3

Używając przycisków ◀ i ▶ wybrać żądane menu.

Nacisnąć przycisk **OK** i przyciskami ▲ oraz ▼ dokonać wyboru.

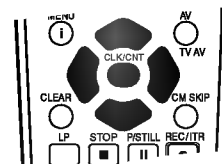

4

Wciśnięcie przycisku **i** spowoduje powrót obrazu telewizyjnego.

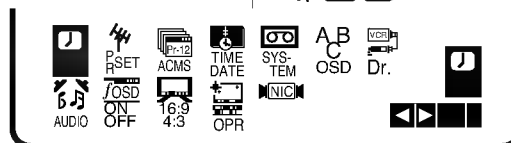
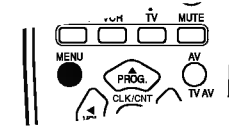

WYBÓR WERSJI JĘZYKOWEJ

Do wyboru znajdują się następujące języki: angielski, rosyjski, niemiecki, francuski, polski, Český i Magar.

- **REC** - Ustawienia czasu nagrywania (str. 24, 25).
- **PR SET** - Ręczne dostrajanie stacji telewizyjnych (str. 12, 13).
- **ACMS** - System automatycznego zapamiętywania kanałów (str. 11).
- **TIME DATE** - Ustawianie daty i godziny (str. 21).
- **SYSTEM** - Wybór systemu kolorów (str. 20).
- **RF AUDIO** - Wybór kanału audio zgodnego z typem telewizora („B/G” dla PAL B/G TV, „D/K” dla PAL D/K TV, „I/I” dla PAL I/I TV).
- **ABC OSD** - Zmiana ustawień językowych dla OSD.
- **Dr.** - Sprawdzenie problemów związanych z użytkowaniem magnetowidu (str. 29).
- **AUDIO** - Wybór wyjściowego kanału audio (str. 31).
- **OSD ON/OFF** - Wyświetlanie trybu operacyjnego magnetowidu (str. 26).
- **16:9/4:3** - Wybór proporcji ekranu telewizora (str. 28).
- **OPR** - Poprawianie ostrości odtwarzanego obrazu (str. 17).
- **NIC** - Aktywacja i dezaktywacja dźwięku cyfrowego NICAM (str. 31).

Automatyczne dostrajanie stacji telewizyjnych



Jeśli transmitowany sygnał telewizyjny jest słaby, to magnetowid może nie wykryć niezbędnych informacji potrzebnych do prawidłowego zapamiętania stacji telewizyjnej. W takim wypadku należy wykorzystać **RĘCZNE DOSTRAJANIE** (opisane na stronach 12 i 13).

1

Nacisnąć przycisk **POWER**, aby włączyć magnetowid.

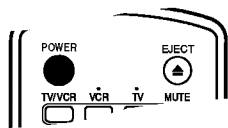

2

Nacisnąć przycisk **i**.
Na ekranie telewizora pojawi się główne menu.
Korzystając z przycisków **◀** i **▶**, należy wybrać **ACMS**.
Nacisnąć przycisk **OK**.

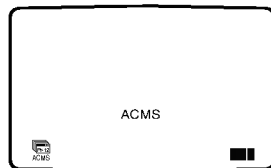
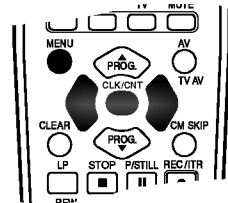

3

Aby rozpocząć automatyczne dostrajanie, ponownie nacisnąć przycisk **OK**.

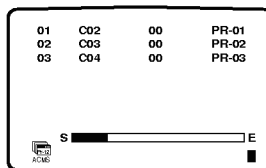
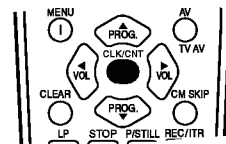

4

Po zakończeniu dostrajania pojawi się tablica stacji telewizyjnych **TV STATION TABLE**.

Aby zachować nowe ustawienia, nacisnąć przycisk **i**.

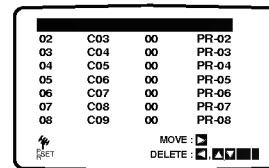
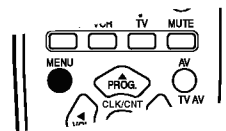

Ręczne dostrajanie stacji telewizyjnych



W pewnych rejonach kraju sygnał telewizyjny może być zbyt słaby, aby magnetowid mógł przeprowadzić automatyczne dostrajanie stacji TV. W celu zapamiętania również stacji, których sygnał jest za słaby do automatycznego rozpoznania, konieczne jest ich ręczne dostrajenie.

1

Nacisnąć przycisk **i**.

Na ekranie telewizora pojawi się menu główne.

Korzystając z przycisków **◀ i ▶**, należy wybrać **PR SET**.

Nacisnąć przycisk **OK**.

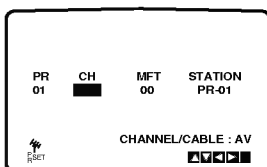
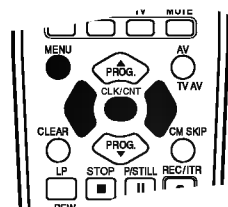

2

Naciśnij przycisk **i**.

Pojawi się tabela z nazwami stacji telewizyjnych.

Naciskając przycisk **▲** lub **▼** wybierz numer programu, który chcesz dostrajić (np. PR 09).

Naciśnij **OK**.

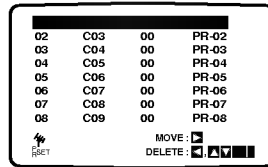
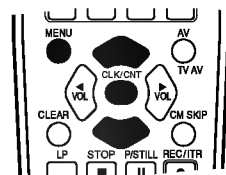

3

Nacisnąć przycisk **AV**, aby wybrać **C** (stacje standardowe): C02 - C70 lub **S** (stacje telewizji kablowej): S01 - S41.

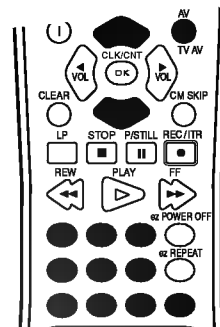

Wprowadź numer kanału stacji, którą chcesz dostrajić korzystając z przycisków numerycznych albo przycisków **▲** lub **▼** w celu odnalezienia żądanej stacji.

4

Przeszukiwanie zostanie zatrzymane po odnalezieniu stacji.

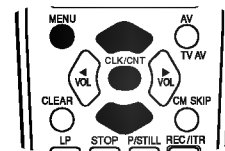

Wybrać **MFT** naciskając przycisk **▶**.
Dokonać regulacji przyciskami **▲ i ▼**.

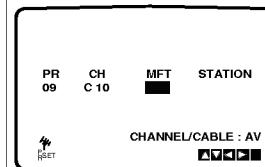

Ręczne dostrajanie stacji telewizyjnych

5

W celu nazwania wybranej stacji telewizyjnej nacisnąć przycisk **▶** i wybrać **STATION**.

Nacisnąć przycisk **OK**.

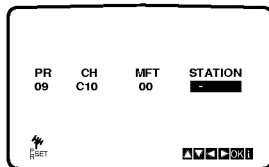
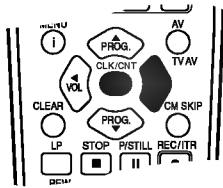

6

Przy pomocy przycisków **▲** i **▼** można wybierać **litery** i **cyfry** nazwy nowej stacji.

Do zmiany wybieranych znaków służą przyciski **◀** i **▶**.

Nacisnąć przycisk **OK**.

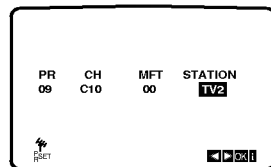
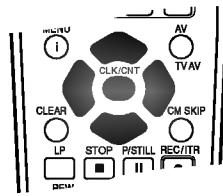

7

Dokonanie wyboru potwierdzić przyciskiem **i**.

Ponownie nacisnąć przycisk **i**.

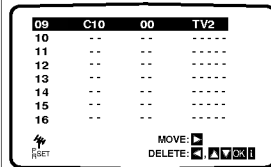
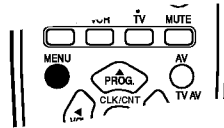

8

Wybrana stacja telewizyjna jest teraz zapamiętana w magnetowidzie.

Aby ręcznie dostroić kolejne stacje, należy powtarzać czynności od kroku **1** do **8**.

Zmiana kolejności stacji telewizyjnych



Po dostrojeniu stacji telewizyjnych i ich zapamiętaniu w magnetowidzie, można dokonać zmiany kolejność w jakiej zostały one zapamiętane. Poniżej opisany jest sposób, w jaki można zmienić tę kolejność bez konieczności powtórzenia wykonywania wszystkich czynności związanych z dostrajaniem i zapamiętywaniem stacji telewizyjnych.

1

Nacisnąć przycisk **i**.

Na ekranie telewizora pojawi się menu główne.

Korzystając z przycisków **◀** lub **▶** należy wybrać **PR SET**.

Nacisnąć przycisk **OK**.

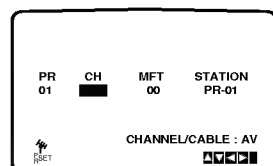
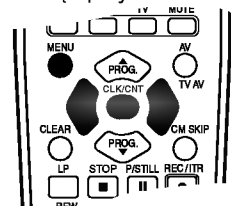

2

Nacisnąć przycisk **i**.

Przy pomocy przycisków **▲** lub **▼** należy wybrać **numer programu**, którego pozycję chcemy zmienić (np. PR 03).

Nacisnąć przycisk **▶**.

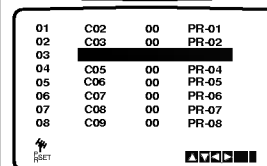
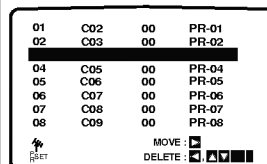
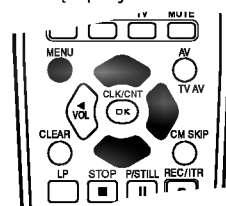

3

Przyciskami **▲** lub **▼** wybrać **numer programu**, gdzie chcemy przesunąć wybrany program. (np. PR 05).

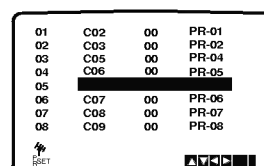
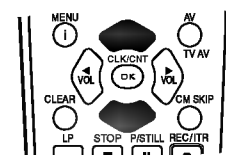

4

Nacisnąć przycisk **OK**. Wybrany **program** otrzyma **nowy numer programu**.

Jeżeli chcemy przesunąć inne programy, należy powtórzyć czynności od 1 do 4.

Aby menu zniknęło z ekranu telewizora, nacisnąć przycisk **i**.

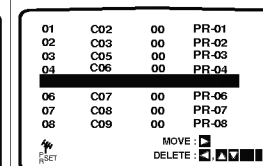
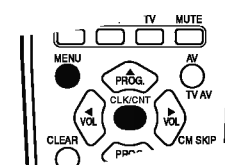



Po dostrojeniu stacji TV i zapamiętaniu ich w magnetowidzie, jeżeli chcemy, to można stacje usunąć. Wskazówki podane na tej stronie podają łatwy sposób skasowania niechcianej stacji.

1

Nacisnąć przycisk **i**.

Na ekranie telewizora pojawi się menu główne.

Korzystając z przycisków **◀** lub **▶**, wybrać **PR SET**.

Nacisnąć przycisk **OK**.

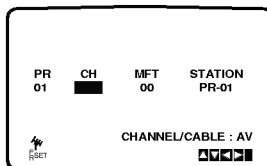
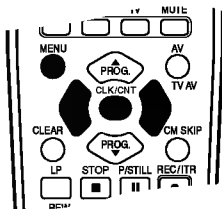

2

Nacisnąć przycisk **i**.

Przy pomocy przycisków **▲** lub **▼** należy wybrać **numer programu**, który chcemy usunąć.

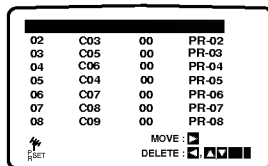
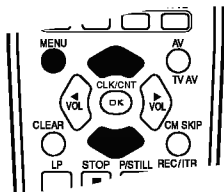

3

Nacisnąć przycisk **◀**.

Po krótkiej chwili wybrana stacja zostanie usunięta.

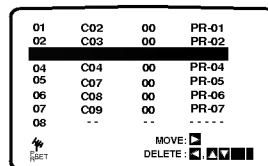
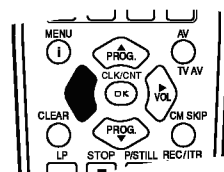

4

Aby menu zniknęło z ekranu telewizora, nacisnąć przycisk **i**.

Aby usunąć kolejne stacje należy powtórzyć czynności **1 - 3**.

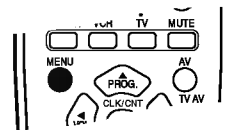

Usunięcie stacji telewizyjnych

Wybieranie zapamiętanych stacji TV:

Zapamiętane stacje telewizyjne mogą być wybierane w jeden z dwu sposobów. Używając przycisków **PROG.** **▲** i **▼** można kolejno wybierać zapamiętane stacje.

Przy użyciu **przycisków numerycznych** pilota zdalnego sterowania można wybrać stację bezpośrednio.

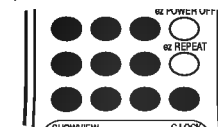

Odtwarzanie taśmy



Włożenie i wyjęcie kaset wideo jest możliwe jedynie wtedy, gdy magnetowid jest podłączony do zasilania. Magnetowid ten jest w stanie odtwarzać również taśmy typu NTSC (na odbiornikach telewizyjnych typu PAL).

Uzyskiwanie obrazu o lepszej jakości

Po włożeniu kasety do magnetowidu i rozpoczęciu odtwarzania aktywna jest funkcja automatycznego śledzenia ścieżki wizyjnej, umożliwiająca osiągnięcie obrazu o najwyższej jakości. Jeśli jakość nagrania jest niska, należy nacisnąć przycisk ▼ lub ▲ na urządzeniu do zdalnego sterowania, aby ręcznie ustawić śledzenie ścieżki wizyjnej (aż do zniknięcia zniekształceń). Aby ponownie włączyć funkcję automatycznego śledzenia ścieżki wizyjnej, należy nacisnąć klawisz numeryczny 0 na urządzeniu do zdalnego sterowania.

1

Upewnić się, że magnetowid został prawidłowo podłączony, zgodnie z wcześniejszymi zaleceniami.

Włączyć telewizor.

Nacisnąć przycisk **POWER**, aby włączyć magnetowid.

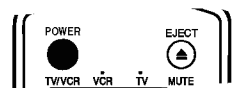

Włożyć kasetę do magnetowidu.

Kaseta powinna być zwrócona stroną z okienkiem do góry, a strzałką w stronę magnetowidu.

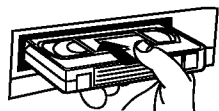

2

W celu rozpoczęcia odtwarzania, nacisnąć przycisk **PLAY**.

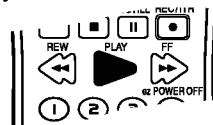

Jeśli do magnetowidu zostanie włożona kaseta z usuniętym języczkiem zabezpieczającym przed nagraniem, to magnetowid automatycznie rozpocznie odtwarzanie.

AUTOMATYCZNE POZYCJONOWANIE

Magnetowid automatycznie reguluje pozycję taśmy, aby uzyskać obraz o optymalnej jakości.

3

Aby zatrzymać nieruchomo obraz, nacisnąć przycisk **P/STILL**.

Po każdym naciśnięciu przycisku **P/STILL** obraz przesuwa się o jedną klatkę.

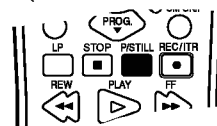

Taśma jest zatrzymywana na co najwyżej 5 minut. Żeby nie uszkodzić taśmy Po 5 minutach magnetowid wyłączy odtwarzanie.

Jakość zatrzymanego obrazu można nieco poprawić używając przycisków ▲ i ▼.

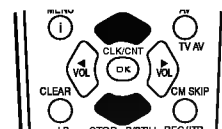

4

Aby kontynuować odtwarzanie nacisnąć przycisk **PLAY**.

Szukanie z podglądem:

Podczas odtwarzania wciśnięcie przycisku **FF** lub **REW** umożliwia przewijanie taśmy z podglądem (obraz jest odtwarzany z prędkością 7 razy większą niż normalnie), pozwala to na szybkie przeglądanie nagrania.

Szukanie logiczne:

Podczas przewijania taśmy (w tył lub w przód) wciśnięcie i przytrzymanie przycisku **FF** lub **REW** spowoduje, że nagranie będzie odtwarzane z prędkością 7 razy większą niż normalnie.

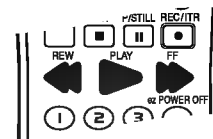

5

Odtwarzanie w zwolnionym tempie, w obu kierunkach

Podczas odtwarzania lub zatrzymania obrazu należy nacisnąć przycisk kursora "◀" lub "▶".

Można używać następujących prędkości odtwarzania:

- Do tyłu - przyspieszona 7x,
- przyspieszona 3x,
- przyspieszona, zatrzymanie, 1/19 normalnej, normalna, przyspieszona 2x,
- przyspieszona 7x.

Aby wyłączyć odtwarzanie w zwolnionym tempie, należy wybrać żadaną funkcję tzn. odtwarzanie, przeszukiwanie, zatrzymanie obrazu lub zatrzymanie odtwarzania.

Zależnie od stanu taśmy, podczas odtwarzania w zwolnionym tempie lub poklatkowego, na obrazie mogą pojawić się prążki zakłóceń.

Jeżeli na obrazie widoczne są zakłócenia, można je usunąć przy pomocy przycisków kursorów "▲" i "▼".

6

Aby zakończyć odtwarzanie, nacisnąć przycisk **STOP**.

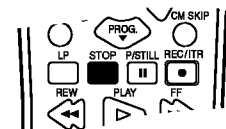

Nacisnąć przycisk **EJECT**.

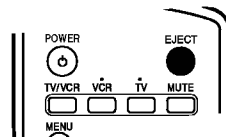

Jeśli taśma przewinie się do końca, magnetowid automatycznie zakończy odtwarzanie, przewinie kasetę do początku, wysunie ją z magnetowidu i wyłączy się.

Pomijanie reklam:

Funkcja ta pozwala podczas odtwarzania na szybko pominięcie reklam i powrót do odtwarzanego nagrania.

Aby pominąć reklamę lub inny fragment nagrania, podczas odtwarzania nacisnąć przycisk **CM SKIP** na pilocie zdalnego sterowania.

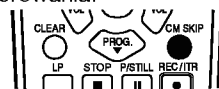

Wielokrotnie naciskać przycisk **CM SKIP**, aby pominąć:

1 raz	30 sekund
2 razy	60 sekund
3 razy	90 sekund
4 razy	120 sekund
5 razy	150 sekund
6 razy	180 sekund

Poprawienie ostrości odtwarzanego obrazu:

Ta funkcja automatycznie poprawia jakość odtwarzania obrazu poprzez regulację magnetowidu w zależności od stanu taśmy.

Nacisnąć przycisk **i**.

Korzystając z przycisków ◀ lub ▶ wybrać **OPR**.

Nacisnąć przycisk **OK**.



Przy pomocy przycisków ▲ lub ▼ wybrać **OFF** (OPR wyłączone), **SOFT** (obraz "miękki") lub **SHARP** (obraz "ostry").

Funkcja OPR działa tylko w trakcie odtwarzania taśmy.

Aby menu zniknęło, nacisnąć przycisk **i**.



Podczas odtwarzania kasety wideo, używając przycisku **OPR** znajdującego się na przednim panelu magnetowidu, wybrać można ostrość obrazu.

Naciśnięcie 1-krotne: powoduje **zmiękczenie** obrazu.

Naciśnięcie 2 raz : powoduje **wyostrzenie** obrazu.

Naciśnięcie 3 raz : powoduje wyłączenie funkcji OPR.

Nagrywanie

Jeśli chcemy uniknąć nagrania kasety (co może się łatwo zdarzyć przypadkowo), należy usunąć języczek zabezpieczający znajdujący się na dolnej krawędzi kasety

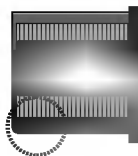

Zaklejenie taśmą samoprzylepną miejsca po wyłamaniu języczka umożliwia ponownie nagrywanie na kasetę.

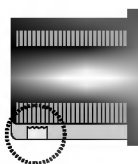

Magnetowid ten umożliwia nagrywanie kaset wideo przy użyciu różnych prostych metod, np.: natychmiastowe rozpoczęcie nagrywania (**ITR**) powoduje, że magnetowid rozpoczyna nagrywanie przez ustalony przedział czasu lub do chwili całkowitego nagrania kasety.

1

Upewnić się, że magnetowid został prawidłowo podłączony, zgodnie z wcześniej podanymi zaleceniami.

Nacisnąć przycisk **POWER**, aby włączyć magnetowid.

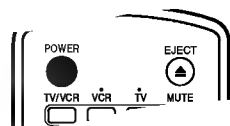

2

Włożyć do magnetowidu kasetę bez blokady nagrywania.

Kaseta powinna być ustawiona stroną z okienkiem do góry i strzałką zwróconą w stronę magnetowidu.



3

Przyciskami ▲ lub ▼ wybrać **numer programu**, który ma zostać nagrany.

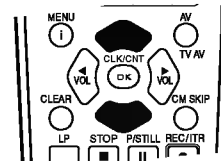

Program może być wybrany bezpośrednio poprzez wprowadzenie jego numeru przy użyciu **przycisków numerycznych** pilota zdalnego sterowania.

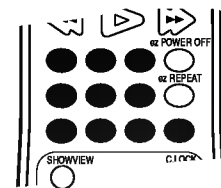

4

Jeśli nagrywanie ma się odbywać bezpośrednio poprzez złącze SCART lub AUDIO, należy nacisnąć przycisk **AV** do momentu, aż zostanie podświetlone wybrane gniazdo.

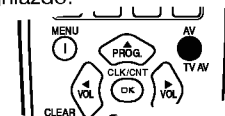

SC01 Dźwięk Hi-Fi nagrywany jedynie poprzez gniazda **AUDIO IN** znajdujące się z przodu magnetowidu.

AV1 do nagrywania z wyjścia **EURO AV1** SCART.

AV2 do nagrywania z wyjścia **EURO AV2** SCART.

AV3 do nagrywania z wyjść **VIDEO IN** oraz **AUDIO IN** (z prawej & z lewej) wykorzystują gniazda, znajdujące się z przodu magnetowidu.



Niniejszy magnetowid umożliwia nagrywanie kaset w trybie długogrającym (LP), co oznacza podwojony czas nagrywania w stosunku do nominalnego czasu kasety. Na przykład na kasecie typu E-180 można nagrać do 180 minut przy użyciu standardowego nagrywania (SP). Zastosowanie trybu LP pozwoli na nagranie na tej samej kasecie do 360 minut. **Uwaga:** nagrywanie w trybie LP powoduje nieznaczną utratę jakości obrazu i dźwięku.

5

Do zmiany trybu nagrywania standardowego na długogrający i z powrotem, służy przycisk **LP**.

Standardowe nagrywanie zapewnia wyższą jakość obrazu i dźwięku, natomiast nagrywanie w trybie LP pozwala na nagranie dwukrotnie dłuższe niż w trybie standardowym.

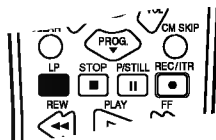

6

Aby rozpocząć nagrywanie, nacisnąć przycisk **REC/ITR**.

Na ekranie telewizora pojawi się napis RECORD.

Jeśli przycisk **REC/ITR** zostanie naciśnięty kilkakrotnie, to każdorazowe jego naciśnięcie wydłuży czas nagrywania o 30 minut. Maksymalny czas nagrywania, jaki można uzyskać w ten sposób wynosi 9 godzin.

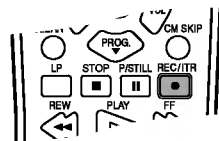

7

Użycie przycisku **P/STILL** pozwala uniknąć nagrania niepożądanych scen.

Ponowne naciśnięcie **P/STILL** wznawia nagrywanie.

Taśma może być zatrzymana na czas nie dłuższy niż 5 minut. W czasie, gdy nagrywanie jest zatrzymane, na ekranie telewizora wyświetlany jest napis RECP. Po 5 minutach nastąpi automatyczne zatrzymanie taśmy, aby zapobiec uszkodzeniu taśmy lub magnetowidu.

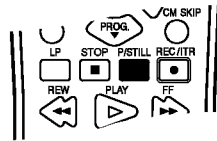

8

W celu zakończenia nagrywania nacisnąć przycisk **STOP**.

Nacisnąć **EJECT**.

Przez kilka sekund na ekranie telewizora i na wyświetlaczu magnetowidu widoczny będzie napis EJECT.

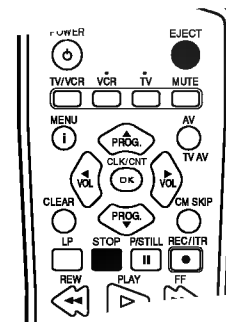

Istnieje możliwość nagrywania jednego programu telewizyjnego podczas oglądania innego. Wystarczy rozpocząć natychmiastowe nagrywanie, a następnie w celu wybrania tryb TV nacisnąć przycisk **TV/VCR**, po czym wybrać inny kanał telewizyjny.

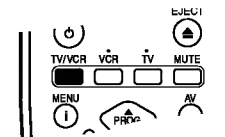

Wybór systemu kolorów



Magnetowid ten jest wyposażony w dwa standardy systemu kodowania kolorów. Nagrania mogą być odtwarzane w systemie PAL B/G oraz w systemie SECAM D/K.

Podczas odtwarzania, magnetowid automatycznie wykrywa system kodowania kolorów. W razie wystąpienia jakichkolwiek problemów z automatyczną detekcją systemu kodowania kolorów, należy wybrać go ręcznie.

1

Nacisnąć przycisk **i**.

Na ekranie telewizora pojawi się menu główne.

Korzystając z przycisków **◀** lub **▶** należy wybrać **SYSTEM**.

Nacisnąć przycisk **OK**.

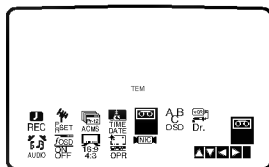
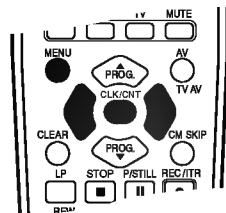

2

Przy pomocy przycisków **▲** lub **▼** należy wybrać używany system kodowania kolorów.

AUTO: automatyczny wybór systemu kodowania kolorów.

PAL: nagrywanie w systemie PAL.

MESECAM: nagrywanie w systemie MESECAM.

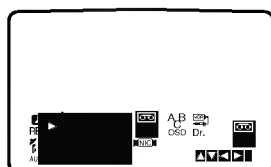
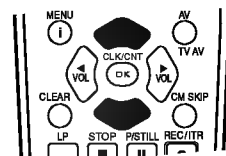

3

Korzystając z przycisków **◀** lub **▶** należy wybrać RF AUDIO.

Nacisnąć przycisk **▲** lub **▼**.

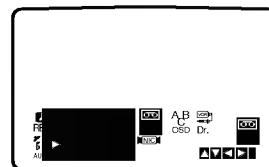
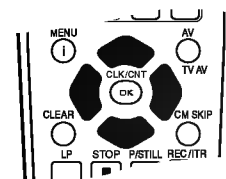

4

Kolejne wciśnięcie przycisku **i** spowoduje powrót obrazu telewizyjnego.

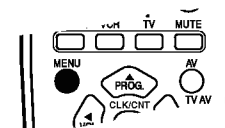



Zegar magnetowidu steruje wyświetlaniem czasu i daty magnetowidu.

Prawidłowe działanie ShowView jest możliwe tylko wtedy, gdy jest ustawiony poprawny czas.

1

Nacisnąć przycisk **i**.

Korzystając z przycisków ◀ lub ▶ należy wybrać **TIME DATE**.

Nacisnąć przycisk **OK**.

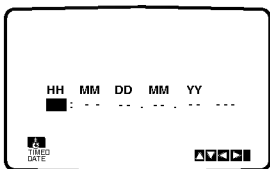
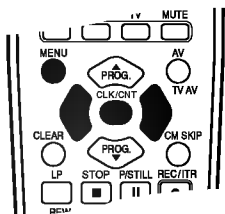

2

Do zmiany ustawienia godziny (**HH**), minut (**MM**), dnia (**DD**), miesiąca (**MM**) i roku (**YY**) służą przyciski numeryczne na pilocie zdalnego sterowania.

Magnetowid wyświetla czas w formacie 24-godzinnym, tzn. godzina ą po południu wyświetlana jest jako 13:00.

Dzień tygodnia zostanie znaleziony automatycznie i wyświetlony po wprowadzeniu roku.

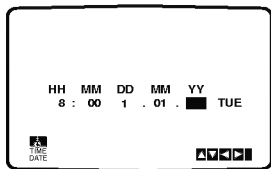
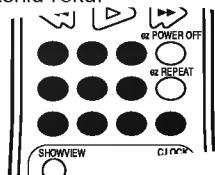

3

W razie popełnienia błędów, można je poprawić używając przycisku ◀ lub ▶.

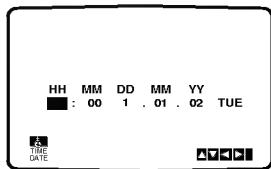
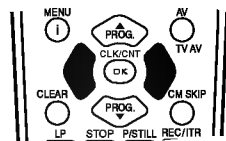

4

Nacisnąć przycisk **i**.

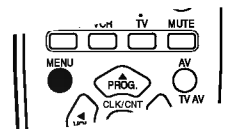

Ręczne ustawianie zegara magnetowidu

Programowanie ShowView



ShowView w dużym stopniu upraszcza wprowadzanie daty, kanału, czasu rozpoczęcia i zakończenia nagrania, poprzez wprowadzenie do magnetowidu odpowiedniego kodu. Kody ShowView znajdują się w większości publikowanych w prasie programów telewizyjnych. Kod ShowView składa się z 1 do 9 cyfr.

Magnetowid ten umożliwia zaprogramowanie nagrania sterowanego zegarem (można zaprogramować nagranie wyprzedzeniem do 1 miesiąca dla 7 różnych programów).

1

Upewnić się, że stacje telewizyjne zostały w magnetowidzie dostrojone i zapamiętane w kolejności zgodnej z kolejnością wymaganą przez SHOWVIEW.

Włożyć do magnetowidu kasetę bez blokady nagrywania (z nie wyłamanym języczkiem lub z zaklejonym otworem po wyłamanym języczku).

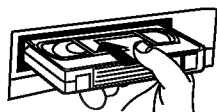

2

Nacisnąć przycisk **SHOWVIEW**.

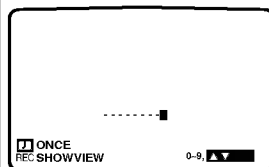
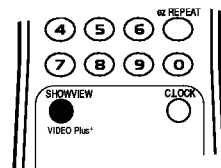

3

Przy pomocy przycisków **▲** lub **▼** wybrać sposób nagrywania.

ONCE: Nagrywanie jednorazowe.

WEEKLY: Rozpoczęcie nagrywania co tydzień o tej samej porze.

DAILY: Rozpoczęcie nagrywania codziennie (za wyjątkiem soboty i niedzieli) o tej samej porze.

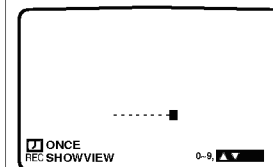
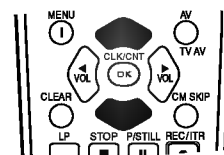

4

Przy użyciu **przycisków numerycznych** wprowadzić **kod ShowView** dla audycji, która ma być nagrywana.

W razie popełnienia błędu należy użyć przycisku **◀**, a następnie wprowadzić odpowiedni kod.

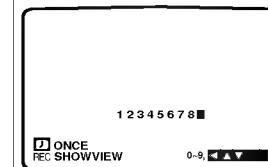
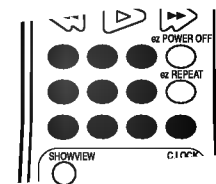



SHOWVIEW jest zarejestrowanym znakiem handlowym Gemstar Development Corporation. System. SHOWVIEW jest produkowany na licencji Gemstar Development Corporation.

Nagrywanie w trybie SP zapewnia lepszą jakość obrazu i dźwięku, a nagrywanie w trybie LP daje nagranie dwukrotnie dłuższe niż w SP.

5

Nacisnąć przycisk **OK**.

Jeśli na ekranie telewizora pojawi się komunikat **PLEASE CHECK**, oznacza to, że został wprowadzony nieprawidłowy kod ShowView.

Gdy na ekranie telewizora pojawi się symbol "- -", należy wprowadzić kod audycji, którą chcemy nagrywać.

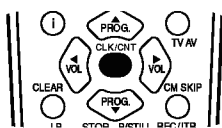

PR	DATE	TIME	
12	10:11	11:55	SP
..	SP
..	SP
..	SP
..	SP
..	SP
..	SP
..	SP

6

W celu wybrania ustawień, które mają zostać zmienione (PR, DATE, TIME, VPS/PDC, SP), należy użyć przycisków ◀ i ▶.

Aby wprowadzić odpowiednią informację, należy przycisków ▲ i ▼.

Jeśli nagrywany program jest nadawany przez stację, która nie transmituje kodu VPS/PDC, należy wyłączyć tę funkcję! (symbol * powinien zniknąć z ekranu telewizora).

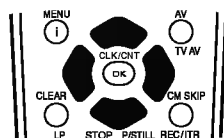

PR	DATE	TIME	
PR-01	12	10:11-11:55	SP
..	SP
..	SP
..	SP
..	SP
..	SP
..	SP
..	SP

VPS/PDC : OFF

7

Naciśnij przycisk ▶ aby wybrać prędkość nagrywania.

Przy pomocy przycisków ▲ lub ▼ wskaż wybraną prędkość przesuwu taśmy przy nagrywaniu (SP, LP lub IP).

W trybie IP urządzenie ustala, jak dużo miejsca pozostaje jeszcze do wykorzystania na taśmie i w zależności od tego przestawia prędkość przesuwu taśmy na SP (przesuw standardowy) lub LP (przesuw powolny) w taki sposób, aby możliwe było nagranie całego programu. Tryb IP nie może być wybrany, jeśli włączona ("ON") jest opcja VPS/PDC.

Należy sprawdzić, czy wprowadzone czasy nagrywania są poprawne.

Jeśli nagrywanie odbywać się będzie poprzez gniazda AUDIO IN(L/R) i VIDEO IN znajdujące się z przodu lub przez złącze SCART, znajdujące się z tyłu magnetowidu, należy nacisnąć przycisk AV i wybrać odpowiednie złącze (AV1, AV2 lub AV3).

PR	DATE	TIME	
SVT 1	12	10:11-11:55	SP
..	SP
..	SP
..	SP
..	SP
..	SP
..	SP
..	SP

8

Aby zaprogramować kolejne nagranie przy wykończonym Showview, należy powtarzać kroki od 2 do 7.

Dwukrotnie nacisnąć przycisk i.

Jeśli na ekranie telewizora pojawi się komunikat **PLEASE CHECK**, znaczy to, że został wprowadzony nieprawidłowy kod ShowView i trzeba ponownie wprowadzić dane dotyczące nagrywanego programu.

Nacisnąć przycisk **POWER**, aby wyłączyć magnetowid.

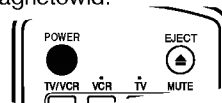

W czasie, gdy magnetowid będzie oczekiwał na nagranie, na jego wyświetlaczu będzie widniał napis **TIMER**.



VPS/System sterowania audycjami (**PDC**) jest systemem, który odpowiada za czas

rozpoczęcia i zakończenia nagrywania zaprogramowanej audycji. Użyteczność tego systemu jest szczególnie widoczna przy automatycznym nagrywaniu relacji sportowych, których czas trwania często się wydłuża. Sygnał VPS/PDC, który jest transmitowany przez stację nadawczą, kontroluje czas nagrywania magnetowidu. Obecnie tylko niektóre stacje telewizyjne transmitują ten sygnał.

Należy się upewnić, że w wypadku, kiedy nagrywane są programy, które nie transmitują sygnału VPS/PDC, funkcja ta jest wyłączona (VPS/PDC OFF).



Zapamiętane ustawienia mogą być **usuwane i zmieniane** bez konieczności powtórznego wykonywania wszystkich czynności potrzebnych do programowania nagrywania. Aby to zrobić należy wywołać ekran zawierający informacje o zaprogramowanych audycjach. Używając przycisków ▲ i ▼ należy wybrać audycję, którą chcą Państwo zmienić lub usunąć. Naciśnięcie ◀ powoduje usunięcie audycji, naciśnięcie OK powoduje wejście w tryb zmieniania informacji, gdzie przyciskami ◀ i ▶ należy wybrać stację, datę, czas rozpoczęcia i zakończenia, VPS/PDC oraz LP. Do wprowadzania odpowiednich informacji służą przyciski ▲ i ▼.

5

Używając **przycisków numerycznych** wprowadzić datę programu.

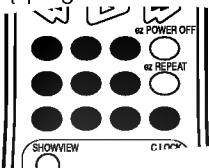

Naciśnięcie przycisku **OK** przed wprowadzeniem daty daje możliwość wybrania jednej z automatycznych funkcji nagrywania. Przyciskiem ◀ lub ▶ wybrać i zatwierdzić ją przyciskiem **OK**.

DLY nagrywanie codziennie (za wyjątkiem sobót i niedziel) o tej samej porze.

Weekly nagrywanie co tydzień o tej samej porze.

PR	DATE	TIME	SP
PR-01	■	SP
--	--	SP
--	--	SP
--	--	SP
--	--	SP
--	--	SP
--	--	SP
--	--	SP
■	SU MO TU WE TH FR SA		

6

Za pomocą **przycisków numerycznych** należy wprowadzić czas rozpoczęcia i zakończenia audycji do nagrania.

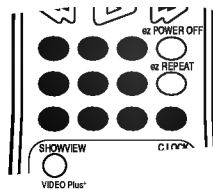

Należy pamiętać, że magnetowid używa 24 godzinowego formatu, czyli 1 po południu to 13:00. Początek i koniec audycji również można wybrać używając przycisków ▲ i ▼.

PR	DATE	TIME	SP
PR-01	16	19:00-20:00	SP
--	--	SP
--	--	SP
--	--	SP
--	--	SP
--	--	SP
--	--	SP
--	--	SP

7

Do włączenia lub wyłączenia VPS/PDC użyć przycisków ▲ lub ▼.

Jeśli nagrywany program jest nadawany przez stację, która nie transmituje kodu VPS/PDC, należy wyłączyć tę funkcję! (symbol * powinien zniknąć z ekranu telewizora). Naciśnij przycisk ▶ aby wybrać prędkość nagrywania.

Przy pomocy przycisków ▲ lub ▼ wskaź wybrana prędkość przesuwu taśmy przy nagrywaniu (SP, IP lub LP).

W trybie IP urządzenie ustala, jak dużo miejsca pozostaje jeszcze do wykorzystania na taśmie i w zależności od tego przedstawia prędkość przesuwu taśmy na SP (przesuw standardowy) lub LP (przesuw powolny) w taki sposób, aby możliwe było nagranie całego programu. Tryb IP nie może być wybrany jeśli włączona („ON”) jest opcja VPS/PDC.

PR	DATE	TIME	SP
PR-01	16	19:00-20:00	SP
--	--	SP
--	--	SP
--	--	SP
--	--	SP
--	--	SP
--	--	SP
--	--	SP
VPS/PDC : ON			

8

Sprawdzić, czy wprowadzone informacje dotyczące czasów nagrywania są poprawne.

Dwukrotnie nacisnąć przycisk **i**.

Jeśli na ekranie telewizora pojawi się komunikat **PLEASE CHECK**, znaczy to, że dane zostały wprowadzone nieprawidłowo i że trzeba ponownie wprowadzić dane dotyczące nagrywanego programu.

Nacisnąć przycisk **POWER**, aby przełączyć magnetowid w tryb czuwania.

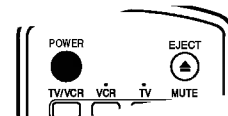

W czasie, gdy magnetowid będzie oczekiwał na nagranie, na jego wyświetlaczu będzie widniał napis **TIMER**.



Jeżeli programy nakładają się w czasie

Należy się upewnić, czy ustawione czasy nagrywania nie nakładają się na siebie. Jeśli zachodzi taka sytuacja, wtedy priorytet będzie miał program, który rozpoczął się pierwszy.

Przykład:

Program 1 rozpoczyna się o godz. 16:00, a kończy o 17:00.

Program 2 rozpoczyna się o godz. 16:30, a kończy o 17:30.

W tym przypadku program 1 będzie nagrany cały, natomiast program 2 będzie nagrany bez początkowych 30 minut.

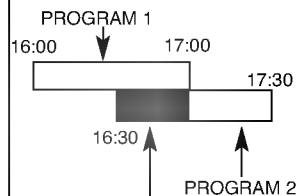

(Ta część programu nie zostanie nagrana.)

Oszczędzanie energii

Informacje wyświetlane na ekranie



Magnetowid posiada funkcję oszczędzania energii, która przełącza magnetowid w tryb energooszczędny. Gdy jest włączona, na wyświetlaczu nie jest wyświetlany czas. Funkcja ta nie działa, jeśli są zaprogramowane jakiegokolwiek nagrania.

1

Nacisnąć przycisk **POWER**.

Na wyświetlaczu magnetowidu pojawią się symbole SP, VCR i godzina.

2

Nacisnąć ponownie przycisk **POWER**. Magnetowid przejdzie w tryb **energooszczędny**.

Wszystkie wskaźniki na wyświetlaczu magnetowidu przestaną świecić.

Kolejne naciśnięcie przycisku **POWER** spowoduje wyłączenie trybu **energooszczędnego**.



Informacje dotyczące aktualnego czasu, licznik taśmy, ilość pozostałej taśmy, dzień miesiąca, rok, dzień tygodnia, numer programu i tryb magnetowidu można łatwo wyświetlić na ekranie telewizora. Podczas nagrywania, napisy wyświetlane na ekranie nie są nagrywane.

1

Aby wyświetlić na ekranie informacje, nacisnąć przycisk **OK/CLK/CNT**.



Funkcja magnetowidu Kanał Program

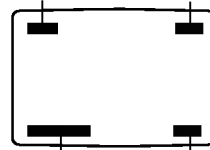

Dzień/Miesiąc/ Rok/Dzień tygodnia Zegar/Licznik taśmy i ilości taśmy pozostałej

Naciskając kilkakrotnie przycisk **OK/CLK/CNT** przejdź przez pojawiające się kolejno opcje wyświetlania. Jeśli w kieszeni magnetowidu umieszczona jest kaseeta, to na wyświetlaczu pojawi się licznik taśmy oraz ilość wolnego miejsca na taśmie.

2

Po upływie 3 sekund zniknie większość informacji wyświetlanych na ekranie i pozostanie na nim tylko zegar lub licznik taśmy oraz ilość wolnego miejsca na taśmie.

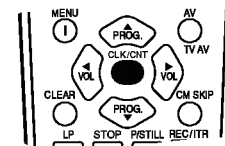

Aby usunąć informacje z ekranu telewizora, nacisnąć ponownie przycisk **OK/CLK/CNT**.



Po naciśnięciu na nadajniku zdalnego sterowania przycisku **OK/CLK/CNT**, na ekranie Twojego odbiornika TV zamiast czasu może być wyświetlany Cyfrowy Licznik Taśmy. Ten Cyfrowy Licznik Taśmy wskazuje względne położenie poszczególnych nagrań na taśmie.

1

Nacisnąć przycisk **OK/CLK/CNT**.
Aby ustawić licznik na 0:00:00, należy nacisnąć przycisk **CLEAR**.

W celu rozpoczęcia odtwarzania, nacisnąć przycisk **PLAY**.

Licznik będzie wyświetlał czas aktualnie odtwarzanego nagrania w godzinach, minutach i sekundach.

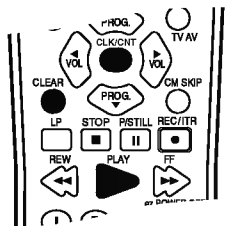

2

Po zakończeniu odtwarzania lub nagrywania nacisnąć przycisk **STOP**.

Nacisnąć przycisk **REW**.

Taśma zostanie automatycznie przewinięta do momentu osiągnięcia przez licznik 0:00:00.

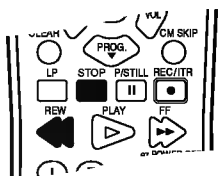

Przyciski znajdujące się na przednim panelu magnetowidu mogą być zablokowane w taki sposób, że magnetowid będzie można obsługiwać tylko przy użyciu pilota zdalnego sterowania.

1

Nacisnąć przycisk **C.LOCK**.
Na ekranie telewizora pojawi się wskaźnik **SAFE**.

Wskaźnik **SAFE** będzie migał na wyświetlaczu magnetowidu przez kilka sekund.

Nie będzie działał żaden z przycisków znajdujących się na przednim panelu magnetowidu (za wyjątkiem przycisków **STOP/EJECT**).

Jeżeli na przedniej ściance magnetowidu zostanie naciśnięty jakikolwiek przycisk, to na wyświetlaczu magnetowidu oraz na ekranie odbiornika TV pojawi się na kilka sekund napis **SAFE**.

2

Aby odblokować magnetowid, należy ponownie nacisnąć przycisk **C.LOCK**.

Wskaźnik **OFF** będzie migał na wyświetlaczu magnetowidu przez kilka sekund.

Funkcja pamiętania miejsca zatrzymania taśmy

Zabezpieczenie przed dziećmi

Zgodność z formatem szerokoekranowym 16:9



Magnetowid ten może nagrywać i odtwarzać programy w formacie 16:9. Aby program w formacie szerokoekranowym był nagrany poprawnie, do magnetowidu musi dochodzić odpowiedni sygnał nadawany ze stacji telewizyjnej.

1

Włączyć magnetowid.

Nacisnąć przycisk **i**.

Korzystając z przycisków
◀ i ▶ należy wybrać
16:9/4:3.

Nacisnąć przycisk **OK**.

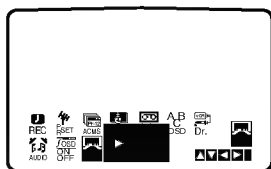
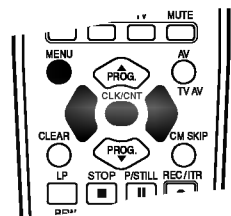

2

Naciskając przyciski ▲ i ▼
wybrać **AUTO, 4:3** lub
16:9.

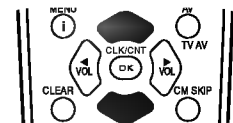

AUTO:

Automatycznie odtwarza
nagrania szerokoekranowe
jako szerokoekranowe, a
normalne jako normalne.

4:3:

Odtwarzanie i nagrywanie
w formacie normalnym
(4:3).

16:9:

Odtwarzanie i nagrywanie
w formacie szerokoekra-
nowym (16:9).

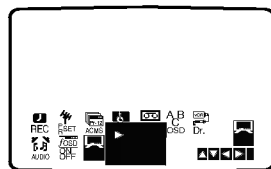

3

Aby usunąć menu z
ekranu telewizora,
nacisnąć przycisk **i**.

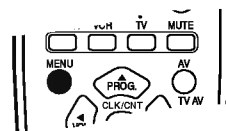

Korzystanie z formatu
szerokoekranowego jest
możliwe tylko przy
połączeniu magnetowidu i
telewizora przewodem
SCART.

Funkcja pamiętania o wyłączeniu

Doktor Video (Samotestowanie)

Automatyczne pamiętanie o wyłączeniu

Ta funkcja magnetowidu powoduje automatyczne jego wyłączenie po zakończeniu przewijania taśmy.



1

Nacisnąć przycisk **POWER** podczas przewijania taśmy.

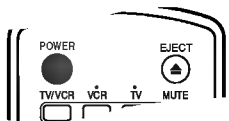

2

Taśma zostanie przewinięta do początku, po czym magnetowid automatycznie się wyłączy.

Doktor Video (Samotestowanie)

Zadaniem tej funkcji jest zawiadomianie o problemach pojawiających się w magnetowidzie. Komunikaty o błędach pojawiają się na ekranie telewizora.



1

Nacisnąć przycisk **i**.

Korzystając z przycisków **◀ i ▶**, wybrać **Dr.**.

Nacisnąć przycisk **OK**.

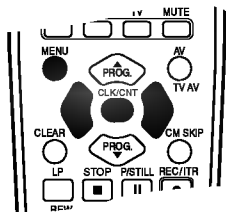

2

Aby sprawdzić problem, nacisnąć przycisk **▲** lub **▼**.

HEAD STATUS (stan głowic)

- **PLEASE CLEAN:** Wyczyścić głowice wideo.

TAPE STATUS (stan taśmy)

- **NOT RECORDABLE:** Należy włożyć taśmę bez blokady nagrywania.

NO. OF TIMER PROGRAMME (nr zaprogramowanej audycji)

- **2** Pokazuje liczbę audycji zaprogramowanych do nagrania

NEXT TIMER PROGRAMME (następne zapogr. nagranie)

- **PR-01 26 10:00~11:00 SP** Pokazuje aktualny stan automatycznego nagrywania.

Nacisnąć przycisk **i**.

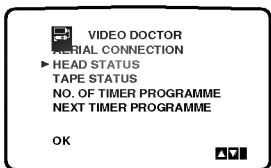

ez Łatwe operacje

ez Łatwe wyłączenie



Sekwencję " Stop → Przewiń kasetę → Wyrzuć kasetę → Wyłącz się" można automatycznie włączyć przez naciśnięcie **ez POWER OFF**.

1

Podczas odtwarzania należy nacisnąć **ez POWER OFF**.

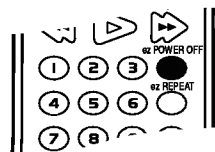

2

Magnetowid wykona następującą sekwencję:

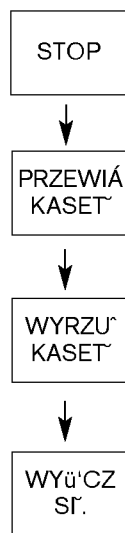

ez Łatwe ponowne odtwarzanie



Naciskając i przytrzymując przycisk **ez REPEAT** podczas odtwarzania nagrania, zaznaczony w ten sposób fragment jest dwukrotnie odtwarzany.

1

Podczas odtwarzania należy nacisnąć i przytrzymać przycisk **ez REPEAT** w miejscu, w którym ma się zakończyć odtwarzanie. Następnie magnetowid rozpocznie przeszukiwanie do tyłu.

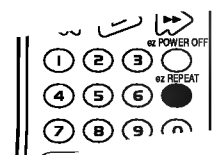

2

Należy puścić przycisk **ez REPEAT** w tym miejscu, w którym ma się rozpocząć ponowne odtwarzanie.

Zaznaczony fragment jest dwukrotnie odtwarzany.

Naciskając ponownie przycisk **ez REPEAT** podczas ponownego odtwarzania można powrócić do normalnego odtwarzania.



Magnetowid ten nagrywa i odtwarza dźwięk stereo Hi-Fi. Ponadto jest on wyposażony w dekodery cyfrowego dźwięku stereo NICAM. Pozwala to nagrywać i odtwarzać dźwięk na kilka różnych sposobów. Kasety wideo nagrane na tym magnetowidzie posiadają jedną ścieżkę dźwiękową mono i dwie ścieżki VHS stereo Hi-Fi. Te dwie ścieżki stereo można wykorzystać do nagrań dźwiękowych w stereo Hi-Fi lub do nagrywania w trybie dwujęzycznym z telewizora, zestawu stereo, płyt wizyjnych lub innego magnetowidu.

1

Dekoder cyfrowego dźwięku stereo NICAM pozwala na wykorzystywanie audycji nadawanych w formacie NICAM oraz standardowym stereo i mono, a także w trybie dwujęzycznym. Rodzaj odbieranego lub odtwarzanego sygnału dźwiękowego wyświetlany jest na kilka sekund na wyświetlaczu.

STEREO NICAM

Dźwięk jest automatycznie nagrywany na ścieżkach Hi-Fi stereo oraz ścieżce mono taśmy wideo.

BIL NICAM

Obydwa kanały audio są nagrywane na ścieżkach Hi-Fi stereo taśmy wideo. Kanał języka podstawowego (lewy) jest nagrywany na ścieżce mono.

MONO

Dźwięk jest nagrywany na ścieżkach Hi-Fi i ścieżce mono taśmy wideo bez żadnego podziału.

2

Włączyć magnetowid.
Nacisnąć przycisk i.

Korzystając z przycisków ◀ lub ▶ należy wybrać **AUDIO**.

Nacisnąć przycisk **OK**.

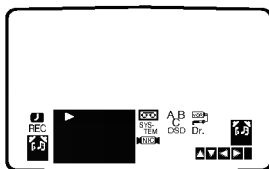
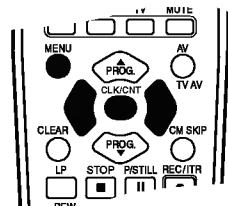

3

Za pomocą przycisków ▲ i ▼ wybrać **AUDIO**.

Do wyboru są opcje: **STEREO**, **L-CH** (kanał lewy), **R-CH** (kanał prawy) i **MONO**.

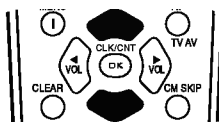

Gdy wybrana jest opcja **STEREO**, przy odtwarzaniu w trybie **BIL NICAM** język podstawowy jest odtwarzany w kanale lewym, a drugi język w kanale prawym.

Gdy wybrana zostanie opcja **MONO**, język podstawowy będzie nadawany na obydwu kanałach. Podczas regulacji pozycjonowania głowicy, dźwięk Hi-Fi stereo może przejść w dźwięk **MONO**.

4

Nacisnąć przycisk i.

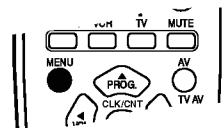

System Hi-Fi stereo

Sterowanie odbiornikiem TV



Twój nadajnik zdalnego sterowania służy do obsługi magnetowidu a ponadto może wykonywać niektóre funkcje sterowania odbiornikiem TV firmy LG.

W celu sterowania Twoim odbiornikiem TV firmy LG wykonuj czynności opisane poniżej.

1

Przed użyciem nadajnika zdalnego sterowania naciśnij przycisk **VCR** lub **TV**, aby wskazać urządzenie, które ma być sterowane.

Aby uruchomić zdalne sterowanie (w celu sterowania innym urządzeniem), upewnij się najpierw, czy został naciśnięty odpowiedni przycisk **VCR** lub **TV**.

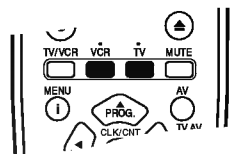

2

Przyciski **POWER**, **PROG.(V/Δ)**, **VOL.(◀/▶)**, **MUTE** oraz **TV AV** na nadajniku zdalnego sterowania zostają uaktywnione do sterowania odbiornikiem TV firmy LG.

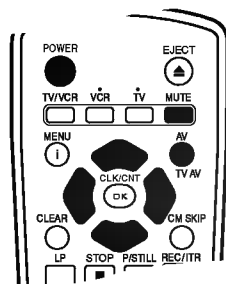

3

Ustawianie Kodów Zdalnego Sterowania dla odbiornika TV firmy LG

- Ten nadajnik zdalnego sterowania współpracuje z dwoma kodami zdalnego sterowania dla odbiorników TV firmy LG: Kodem 1 i Kodem 2.
- Urządzenie opuszczające zakład producenta ustawiane ma nadajnik zdalnego sterowania ustawiony fabrycznie na Kod 1.
- Jeśli Twój odbiornik TV firmy LG nie współpracuje z nadajnikiem zdalnego sterowania, przestaw nadajnik na Kod 2.
- W celu przestawienia nadajnika zdalnego sterowania na Kod 2 należy nacisnąć na nim jednocześnie dwa przyciski: TV oraz przycisk cyfrowy „2”. (Z chwilą dokonania wymiany baterii w nadajniku zdalnego sterowania nastawionym na Kod 2, następuje automatyczne przestawienie nadajnika z powrotem na Kod 1.)
- W celu przestawienia nadajnika zdalnego sterowania z powrotem na Kod 1 należy nacisnąć na nim jednocześnie dwa przyciski: TV oraz przycisk cyfrowy „1”.



Jeśli ten nadajnik zdalnego sterowania nie obsługuje Twojego odbiornika TV, spróbuj innego kodu albo wykorzystaj nadajnik zdalnego sterowania dostarczony fabrycznie wraz z tym odbiornikiem TV.

Z uwagi na dużą ilość różnych kodów stosowanych przez producenta, NASZA FIRMA nie może zagwarantować, że ten nadajnik zdalnego sterowania będzie współpracować z każdym modelem odbiornika TV firmy LG.



Przy kopiowaniu kaset, drugi magnetowid powinien być podłączony poprzez gniazda AV znajdujące się z przodu magnetowidu lub gniazda SCART znajdujące się z tyłu. Proszę pamiętać o wybraniu odpowiedniego trybu audio/video przy użyciu przycisku **AV** na pilocie zdalnego sterowania.

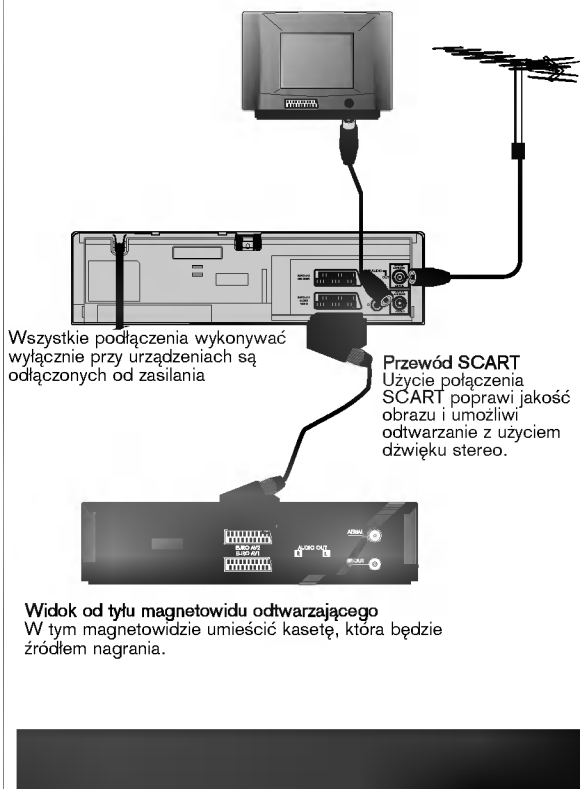

Ogólne

Zasilanie	110-240V~, 50/60Hz.
Zużycie energii	ok. 12W (tryb energooszczędny 3 W)
Głowica wideo	4 głowice o podwójnym azymucie, śrubowy system przeszukiwania
Prędkość taśmy	23,39 mm/s (tryb SP) 11,69 mm/s (tryb LP)
Rodzaj taśmy	szerokość taśmy 12,7 mm
Maksymalny czas nagrywania	4 godziny w trybie SP, taśma E-240
Czas przewijania	8 godzin w trybie LP, taśma E-240
Wymiary	ok. 65(±10) s (taśma E-180)
Ciężar	360 x 94,5 x 270 mm (szer.x wys. x głęb.)
Temperatura pracy	4,0 kg
Wilgotność	5°C - 35°C
Zegar	niższa niż 80%
	wyświetlacz 24 godzinny

Wideo

System telewizyjny	standard CCIR (625 linii, 50 ramek), system koloru PAL/SECAM
System nagrywania	PAL/MESECAM
Odbiór sygnału w.cz.	PAL/SECAM (B/G, D/K)
Wyjście sygnału w.cz.	PAL K/G
Poziom wejściowy	VIDEO IN (typ SCART, RCA), 1,0 Vpp, 75 Ω, koncentryczne
Poziom wyjściowy	VIDEO OUT (typ SCART) 1,0 Vpp., 75 Ω, koncentryczne
Stosunek sygnał/ szum	więcej niż 43 dB
Modulacja w.cz.	UHF, kanały 22-68 (regulowane)

Audio

Poziom wejściowy	AUDIO IN (typ SCART, RCA) typ SCART: -6,0 dB, więcej niż 10 kΩ typ RCA: -6,0 dB, więcej niż 47 kΩ
Poziom wyjściowy	AUDIO OUT (typ SCART, RCA) -6,0 dB, mniej niż 1 kΩ
Ścieżka dźwiękowa	mono i Hi-Fi
Pasma przenoszenia	normalnie: 100 Hz - 10 kHz (-6/+3 dB) Hi-Fi: 20 Hz - 20 kHz (-3 /+3 dB)
Stosunek sygnał/ szum	normalnie: więcej niż 43 dB (tryb SP) Hi-Fi: więcej niż 70 dB (tryb SP)

Dane techniczne

Kopiowanie

Producent zastrzega sobie możliwość zmiany bez powiadomienia wyglądu i danych technicznych.

Czyszczenie głowicy wideo



Zanieczyszczenia gromadzące się na głowicy mogą spowodować nieostrość lub brak ciągłości obrazu. Kasety wysokiej jakości nie pozostawiają brudu na głowicy, ale zdarza się to w przypadku kaset starych lub zniszczonych. Głowice należy oczyścić przy pomocy kasety czyszczącej dostępnej w handlu.

Objawy	Proszę sprawdzić	Objawy	Proszę sprawdzić
Brak obrazu i dźwięku	<p>Czy magnetowid jest włączony do sieci?</p> <p>Czy telewizor jest włączony?</p> <p>Spróbować wybrać inny kanał (sygnał może być za słaby).</p> <p>Sprawdzić, czy antena jest podłączona. Sprawdzić, czy przewód antenowy nie jest zniszczony lub przzerwany.</p> <p>Czy został wybrany kanał, na który magnetowid został zaprogramowany?</p> <p>Czy, jeśli magnetowid jest podłączony do telewizora przy użyciu złącza SCART, w telewizorze nie został wybrany kanał AV?</p> <p>Sprawdzić dostrojenie lub ponownie przeprowadzić strojenie automatyczne.</p>	Nie można włożyć kasety wideo do magnetowidu.	<p>Czy kieszeń kasety jest pusta?</p> <p>Czy kaseeta jest wkładana do magnetowidu właściwą stroną?</p>
Magnetowid nie odtwarza, obraz jest złej jakości	<p>Czy kanały telewizyjne są prawidłowo dostrojone?</p> <p>Wypróbować inną kasetę.</p> <p>Czy nie da się obniżyć zakłóceń obrazu przy użyciu przycisków ▲ i ▼?</p>	Nie działa pilot zdalnego sterowania	<p>Czy magnetowid jest podłączony do zasilania?</p> <p>Czy magnetowid jest włączony?</p> <p>Sprawdzić baterie w pilocie zdalnego sterowania.</p>
Nie można nagrać programu telewizyjnego	<p>Czy można uzyskać obraz telewizyjny?</p> <p>Czy magnetowid i telewizor są połączone przewodem antenowym ze specjalną wtyczką?</p> <p>Czy kanały telewizyjne są prawidłowo dostrojone; czy są dostrojone w kolejności?</p> <p>Czy kaseeta nie została zabezpieczona przed nagrywaniem przez wylamanie języczków?</p> <p>Wypróbować inną stację, być może sygnał jest za słaby.</p> <p>Czy antena jest podłączona do telewizora?</p>	Górną część odtwarzanego obrazu drga	<p>Być może użyta kaseeta jest uszkodzona, spróbować użyć innej.</p> <p>Spróbować wyregulować sterowanie poziome w telewizorze.</p> <p>Sprawdzić, czy do magnetowidu jest podłączona antena.</p> <p>Sprawdzić, czy przewód antenowy nie jest zniszczony lub przzerwany.</p> <p>Sprawdzić, czy nie ma źródeł lokalnych zakłóceń.</p> <p>Czy został wybrany kanał, na który magnetowid został zaprogramowany?</p>
		Nie nagrywa dźwięku NICAM	<p>Proszę sprawdzić w menu, czy dla stacji, która jest nagrywana, NICAM jest ustawione na opcję AUTO.</p>
		Brak dźwięku Hi-Fi	<p>Zmienić w menu ustawienie AUDIO na STEREO.</p>
		Nie działa automatyczne odtwarzanie	<p>Czy kaseeta nie jest zabezpieczona przed nagrywaniem przez wylamanie języczków?</p>



P/N:3834RP0083L