



مكيف هواء الغرفة

دليل المالك

- الرجاء قراءة هذا الدليل بالكامل وبعناية قبل تشغيل هذه الوحدة
- اتصل بعامل الخدمة المعتمد لصيانة وتصليح هذه الوحدة
- اتصل بفني التركيب لترتيب هذه الوحدة
- لا يمكن للاطفال كبار السن والمعاقين من استخدام هذا الجهاز دون اشراف
- يجب الاشراف على الاطفال كبار السن عند استخدامهم للجهاز لكي لا يعثوا به

موديل : LS-Q07 _ الموديلات

LS-J07 _ الموديلات

LS-Q09 _ الموديلات

LS-J09 _ الموديلات

LS-R12 _ الموديلات

LS-L12 _ الموديلات

LS-T18 _ الموديلات

LS-K18 _ الموديلات

LS-T24 _ الموديلات

LS-K24 _ الموديلات

قبل التركيب، يجب عرض جواز التركيب الى المسؤولين في
خدمات الكهرباء للحصول على الموافقة.

(معيار EN61000-3)

نحوتات السلامة

لمنع حدوث اصابات او تلف في الممتلكات ، اتبع التعليمات التالية :
 ⚠️ التشغيل الخاطى بسبب تجاهل التعليمات سوف يؤدي الى حدوث أذى او تلف ، تم تصنيف درجة الخطورة بالرموز التالية :

⚠️ تحذير

ترمز هذه العلامة لاحتمال حدوث وفاة او أذى جسيم .

⚠️ تنبيه

ترمز هذه العلامة لاحتمال حدوث جروح او تلف في الممتلكات فقط.

المصطلحات التالية تم تصنيفها بالرموز التالية

لا تفعل هذا ابدا	
افعل هذا دائما	

⚠️ تحذير

<ul style="list-style-type: none"> سوف يتسبب في حدوث صدمة كهربائية أو حرق . إذا تلف سلك الامداد يجب تغييره من قبل المصنع أو من وكيل خدمات من قبل عامل الصمة والتصليح المؤهل من أجل تقاضي ثايه مخاطر (Y ملحقه) 	<ul style="list-style-type: none"> سوف يتسبب ذلك في حدوث حرق بسبب توليد الحرارة . 	<ul style="list-style-type: none"> والا سوف يتسبب ذلك فر حدوث صدمة كهربائية أو اشعال حرق وتوليد الحرارة وصدمة كهربائية .
<ul style="list-style-type: none"> قد يؤدي ذلك صحتهم . 	<ul style="list-style-type: none"> قد يتسبب في حدوث صدمة كهربائية 	<ul style="list-style-type: none"> سوف يتسبب ذلك في حدوث صدمة كهربائية أو حرق بسبب توليد الحرارة .
<ul style="list-style-type: none"> عدم وجود تركيب قد يتسبب في حدوث حرق وصدمة كهربائية 	<ul style="list-style-type: none"> قد يتسبب في فشل ميكانيكي أو حدوث صدمة كهربائية 	<ul style="list-style-type: none"> عدم وجود الارضي قد يتسبب في حدوث صدمة كهربائية
<ul style="list-style-type: none"> قد يتسبب في حدوث صدمة كهربائية 	<ul style="list-style-type: none"> قد يتسبب في حدوث حرق وصدمة كهربائية . 	<ul style="list-style-type: none"> قد يتسبب ذلك في حدوث حرق وصدمة كهربائية
<ul style="list-style-type: none"> قد يتسبب في حدوث إنفجار وحرق . 	<ul style="list-style-type: none"> قد يتسبب في حدوث حرق وصدمة كهربائية 	<ul style="list-style-type: none"> قد تسبب في حدوث حرق

تحذير ⚠



• قد يتسبب في عدم عمل المنتج أو حدوث صدمة كهربائية



• قد يسبب انفجار ، حريق أو احتراق

تنبيه ⚠



• قد يظهر نقص في الأكسجين .



• قد ينظ الماء في الوحدة ويروب المواد العازلة .
قد تسبب صدمة كهربائية .



• لأنها حادة وقد يصيبك بجروح .



• فقد يتسبب في أذى الخوئبات أو الحضروات وفقدان الممتلكات .



• قد يؤدي ذلك الخوان الاليف أو الشقول .



• بما أن المروحة تدور بسرعة شديدة أثناء التشغيل ، فمن المحتمل أن تسبب في الإصابة بجروح .



• قد يتسبب في عدم تشغيل الجهاز أو حدوث حريق .



• قد يتسبب في حدوث صدمة كهربائية وتلف الممتلكات .



• التشغيل مع فتح التوافذ قد يتسبب في ذلك الوحدة الداخلية والأثاث المنزلية .



• التشغيل بدون مصفاة قد يؤدي الى عدم عمل الجهاز .



• إذا تركت الجهاز يتلف . قريبا يؤدي ذلك الى تلف الوحدة الداخلية .



• قد يتسبب في عدم تشغيل الجهاز أو حدوث حادث ما .



• فهو يحتوي على مواد ملوثة ويصيبك بمرض .



• هناك خطر اشتعال حريق أو حدوث صدمة كهربائية .



• قد يتسبب في تغيير لون المنتج وظهور خدوش على سطحه .



• بعد نزع الوصلة الكهربائية عن المقبس . اتصل الخدمة .



كيف تدخل حجارة البطارية:

- افتح غطاء حجارة البطارية بالسحب في اتجاه السهم.
- ادخل حجارة البطارية وتأكد بان العلامة (+) و (-) قد وضعت بطريقة صحيحة.
- اعد قفل الغطاء عن طريق زلقه الى موضعه.

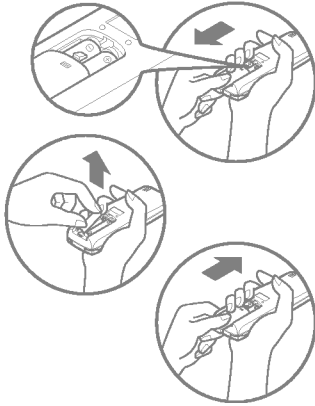

ملاحظات:

- استخدم بطاريات من نوع 2AAA (5 فولت)
- لا تستخدم حجارة بطارية اعيد شحنها.
- ازل حجارة البطارية من جهاز التحكم عن بعد في حالة عدم تشغيل الجهاز لمدة طويلة.

تخزين ونصائح لاستخدام جهاز التحكم عن بعد

- لتشغيل مكيف هواء الغرفة . وجه جهاز التحكم عن بعد على مستقبل الاشارات.
- يمكن تشييب وحدة التحكم عن بعد داخل النظام أو تثبيته على الجدار .

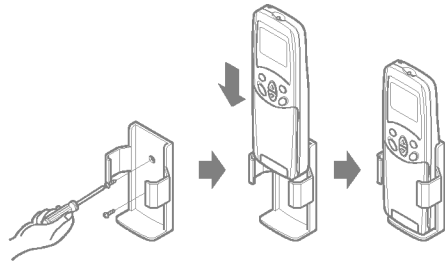
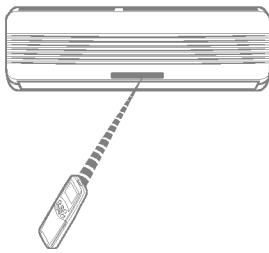

مستقبل الإشارة:

- يستلم الاشارات من جهاز التحكم عن بعد.
- (صوت استلام الاشارة : مقطعين قصيرين من صوت بيب او مقطع واحد طويل بيب)

مؤشرات اللمبات اثناء التشغيل:

- ⓪ تشغيل/ إيقاف : النور الى اعلى اثناء نظام التشغيل.
- ☆ وضعية النوم : النور الى اعلى اثناء تشغيل وضعية النوم الالي.
- ⓪ المؤقت : النور الى اعلى اثناء تشغيل المؤقت.
- ✕ ازالة الجليد : النور الى اعلى اثناء وضعية ازالة الجليد او بداية عمل التدفئة (اسلوب ضخ الحرارة فقط)
- OUT تشغيل الوحدة : النور الى اعلى اثناء عمل الوحدة الخارجية
- DOOR الخارجية (اسلوب التبريد فقط)

-))) يلازما : توضع هذه الوظيفة حالة ينماميكية باستخدام نظام الاضاء المتقدمة

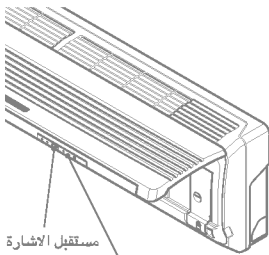

مستقبل الاشارة
مؤشرات لمبات التشغيل

حول جهاز التحكم عن بعد في النظام

ينقل جهاز التحكم عن بعد الاشارات الى النظام.

سمات جهاز التحكم عن بعد - الباب مغلق



زر التشغيل والايقاف
يبدأ التشغيل عند الضغط على هذا الزر ويتوقف عند الضغط عليه مرة أخرى.



أزرار ضبط درجة حرارة الغرفة
تستخدم لاختيار درجة حرارة الغرفة



أزرار ضبط درجة حرارة الغرفة
تستخدم لضبط درجة حرارة الغرفة.



زر اختيار سرعة المروحة الداخلية
يستخدم لاختيار سرعة المروحة من أربع سرعات : منخفضة، متوسطة،



زر التبريد السريع (JET COOL)
يستخدم لبدء او إيقاف التبريد السريع (التبريد السريع يعمل بسرعة سوهر للمروحة وذلك في وضعية التبريد)



زر التارجح المتنوع
يستخدم لتشغيل او إيقاف حركة الفتحات ولضبط اتجاه الهواء السارى المرغوب فيه.



أزرار المؤقت تشغيل/إيقاف
تستخدم لضبط زمن بدء التشغيل وإيقافه.



أزرار التوقيت
تستخدم لضبط الوقت.



أزرار ضبط / الفاء المؤقت.
تستخدم لضبط الوقت عند الحصول على الوقت المرغوب وللإلغاء تشغيل المؤقت.



زر وضعية النوم الالى
يستخدم لضبط وضعية النوم بالتشغيل الالى.



زر دائرة الهواء
يستخدم لتوجيه مسار الهواء دون تبريده أو تسخينه (لتشغيل او إيقاف المروحة الداخلية)



زر فحص درجة حرارة الغرفة
يستخدم لفحص درجة حرارة الغرفة



البلازما PLASMA
يستخدم لبدء تشغيل او إيقاف وظيفة تقيية البلازما (انظر صفحة ١٢).



زر التشغيل/الايقاف لتدفق الهواء وضبط اتجاهه الأفتي. (ليس لجميع الموديلات)
يستخدم لإيقاف أو تحريك العوارض لضبط اتجاه تدفق الهواء الى اليسار/اليمين.



زر الضبط المسبق
يستخدم كإفضلية على الضبط المسبق للوقت او بعد تغيير حجرة البطارية



ناقل الإشارة

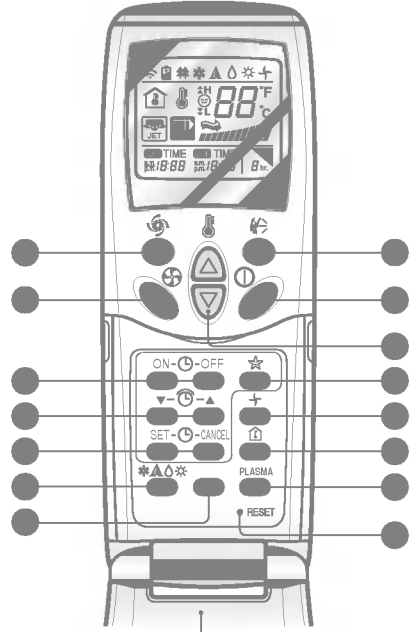

القر الباب الى اعلي (مقفل)

اسلوب التشغيل



(↓) وضعية التبريد , (↑) اسلوب ضخ الحرارة

كيف تستخدم زر تشغيل الاسلوب

عملية التبريد



1 اضغط على زر البدء /الايقاف . تستجيب لك الوحدة بصوت بيب.



2 افتح باب جهاز التحكم عن بعد. لكي تختار عملية التبريد، اضغط على زر اختيار اسلوب التشغيل. في كل مرة تضغط على الزر ينتقل اسلوب التشغيل في اتجاه السهم.

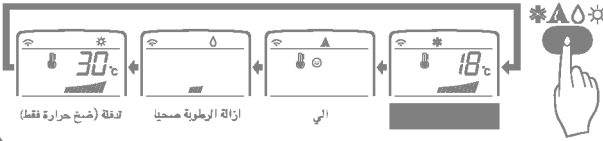

3 اقلق جهاز التحكم عن بعد. اضبط درجة الحرارة باقل من درجة حرارة الغرفة. يمكن ضبط درجة الحرارة في المستوى من 18° سننغريت الي 30° سننغريت بزيادة 1° سننغريت.



4 اضغط سرعة المروحة مرة اخرى ولا يزال باب جهاز التحكم عن بعد مغلقا . يمكنك اختيار اربع سرعات منخفضة ، متوسطة ، عالية ، او متنوعة . كل مرة تضغط على الزر تنتقل سرعة المروحة.

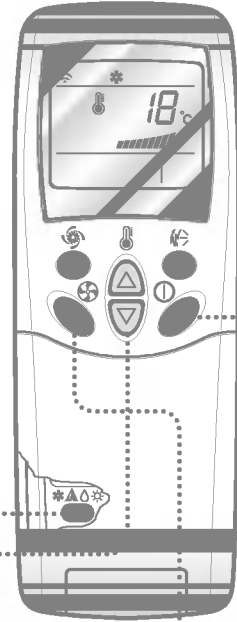

رياح طبيعية بواسطة منطق الانظام.

■ للشعور بنقاء أكثر من سرعة المروحة ، اضغط زر مختار سرعة المروحة الداخلية واضبط على وضع الانظام CHAOS. تمب الرياح في هذا الوضع مثل النسيم الطبيعي وذلك يتغير سرعة المروحة آليا حسب منطق الانظام.

التشغيل الآلي



١ اضغط على زر البدء / الايقاف . تستجيب لك الوحدة بصوت بيب.



٢ افتح باب جهاز التحكم عن بعد. لكى تختار التشغيل الآلي. اضغط على زر اختيار اسلوب التشغيل. في كل مرة تضغط على الزر ينتقل اسلوب التشغيل في اتجاه السهم.

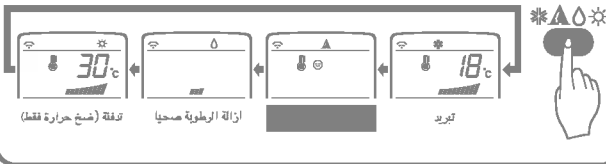

٣ يتم ضبط درجة الحرارة وسرعة المروحة آليا بواسطة التحكم الالكتروني المعتمد على درجة حرارة الغرفة الفعلية . اذا رغبت فى تغيير درجة حرارة الغرفة اقلل باب جهاز التحكم عن بعد واضغط على زر ضبط درجة حرارة الغرفة . كلما تشعرت بدرجة حرارة الغرفة او البرودة . كلما عليك ضغط الزر (لمدة مرتين) بعدها يتم تغيير درجة الحرارة المضبوطة آليا.



زيادة درجة الحرارة

لخفض درجة الحرارة

اثناء التشغيل الآلي:

- لا يمكنك تشغيل سرعة المروحة الداخلية . حيث تم ضبطها مسبقا عن طريق قانون FUZZY RULE
- ان لم يعمل الجهاز بالطريقة المرغوبة . انتقل يدويا الى اسلوب اخر. لا ينتقل الجهاز آليا من عملية التبريد الى التدفئة او من التدفئة الى التبريد . يجب ضبط ذلك يدويا.
- اثناء التشغيل الآلي . اضغط على زر ايقاف /تشغيل اتجاه مسار الهواء يجعل الفتحات الاقبية تتحرك آليا الى اعلى واسفل. اذا رغبت في ايقاف هذه الحركة الآلية . اضغط على زر ايقاف/ تشغيل اتجاه مسار الهواء مرة اخرى.

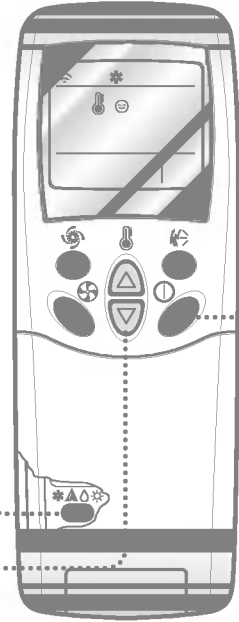

عملية ازالة الرطوبة صحيا



1 اضغط على زر التشغيل والايقاف. تستجيب الوحدة بصوت بيب.



2 افتح باب جهاز التحكم من بعد. لكى تختار عملية التبريد، اضغط على زر اختار اسلوب التشغيل، في كل مرة تضغط على الزر ينتقل اسلوب التشغيل في اتجاه السهم.

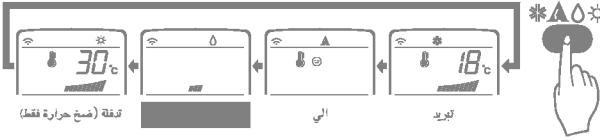

3 ضبط سرعة المروحة مرة اخرى ولا يزال باب جهاز التحكم عن بعد مغلقا. يمكنك اختيار اربع سرعات منخفضة، متوسطة، عالية، او متنوعة. كل مرة تضغط على الزر تنتقل سرعة المروحة.



رياح طبيعية بواسطة منطق الانظام.

■ للشعور بقاء أكثر من سرعة المروحة، اضغط زر مختار سرعة المروحة الداخلية واضبط على وضع الانظام CHAOS. تهب الرياح في هذا الوضع مثل النسيم الطبيعي وذلك يتغير سرعة المروحة آليا حسب منطق الانظام.

اثناء عملية ازالة الرطوبة صحيا:

- اذا ما اخترت وصعية ازالة الرطوبة على زر اختيار التشغيل. يبدأ المكيف في اداء وظيفة ازالة الرطوبة. فتضبط درجة حرارة الغرفة. ومستوى اتجاه الهواء آليا لاحسن الاوضاع من اجل ازالة الرطوبة وذلك بالاعتماد على درجة حرارة الغرفة المحسوسة. في هذه الحالة. لا تعرض درجة حرارة الغرفة المضبوطة على شاشة جهاز التحكم عن بعد وعليه لا تستطيع التحكم في درجة حرارة الغرفة.
- اثناء تشغيل وظيفة ازالة الرطوبة صحيا. يتم ضبط مستوى مسار الهواء آليا.

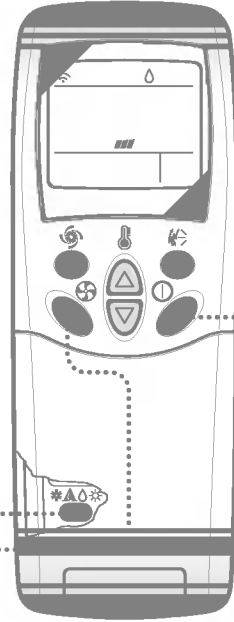

عملية التسخين (اسلوب ضبخ الحرارة فقط)



١ اضغط على زر التشغيل والايقاف. تستجيب الوحدة بصوت بيب.



٢ افتح باب جهاز التحكم عن بعد. لكى تختار عملية التبريد. اضغط على زر اختار اسلوب التشغيل، في كل مرة تضغط على الزر ينتقل اسلوب التشغيل في اتجاه السهم.

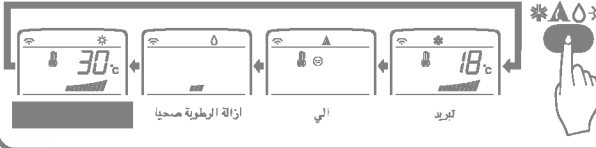

٣ اقلق باب جهاز التحكم عن بعد. اضبط درجة الحرارة باقل من درجة حرارة الغرفة. يمكن ضبط درجة الحرارة في المستوى من ١٦ ٩١ سنتغريت الى ٢٠ ٩١ سنتغريت بزيادة ١ سنتغريت.



٤ ضبط سرعة المروحة مرة اخرى ولا يزال باب جهاز التحكم عن بعد مغلقا. يمكنك اختيار اربع سرعات منخفضة، متوسطة، عالية، او متنوعة. كل مرة تضغط على الزر تنتقل سرعة المروحة.



رياح طبيعية بواسطة منطق اللانظام.

■ للشعور بنقاء أكثر من سرعة المروحة، اضغط زر مختار سرعة المروحة الداخلية واضبط على وضع اللانظام CHAOS. تهب الرياح في هذا الوضع مثل النسيم الطبيعي وذلك يتغير سرعة المروحة آليا حسب منطق اللانظام.

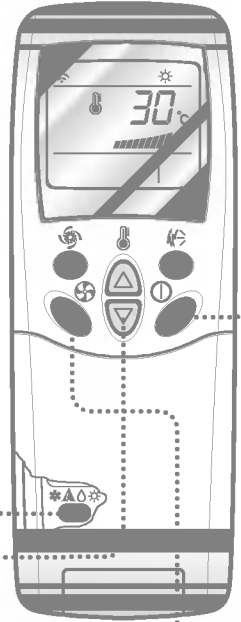

تشغيل التبريد السريع (JET COOL)



١ اضغط على زر التشغيل والايقاف. تستجيب الوحدة بصوت بيب.



٢ اضغط على زر التبريد السريع لتشغيل التبريد السريع فتعمل الوحدة بسرعة مروحة فائقة ويستمر التبريد السريع لمدة ٣ دقيقة



٣ لالغاء اسلوب التبريد السريع . اضغط على زر التبريد السريع مرة اخرى او اضغط على زر المروحة السريع او على زر ضبط درجة حرارة الغرفة فلا تعمل الوحدة على اسلوب التبريد السريع.

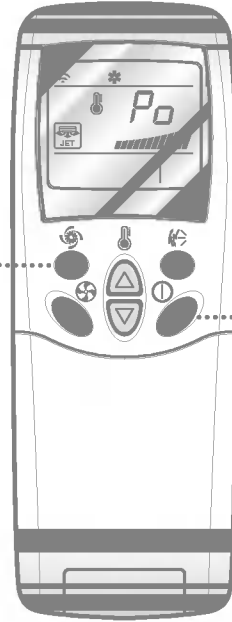

ملحظة:

- في اية لحظة اثناء اداء وظيفة التبريد السريع . يبدأ المكيف في ضخ الهواء البارد وبسرعة عالية لمدة ٣ دقيقة ويعمل على ضبط درجة حرارة الغرفة ألياً حتى ١٨ سنتغريت . يستخدم هذا الاسلوب خاصة لتبريد الغرفة في وقت قصير في موسم الصيف الحار.

في حالة ضخ الحرارة او وضعية) ؟؟ (لا يمكن اداء وظيفة قوة التبريد.

- من اجل العودة الى وضعية التبريد العادى من وضعية التبريد السريع . كل ما عليك هو اما الضغط على زر اختيار وضعية التشغيل . اختيار مستوى مسار الهواء . او زر ضبط درجة الحرارة او ضغط زر قوة التبريد مرة اخرى.

تشغيل تنقية البلازما (اختياري)



١ اضغط على زر بدء التشغيل/الإيقاف
تستجيب الوحدة باصدار صوت "بيب"



٢ افتح باب جهاز التحكم عن بعد اضغط على زر تشغيل/ إيقاف تنقية
هواء البلازما يبدأ التشغيل عندما تضغط على الزر و يتوقف التشغيل
عند الضغط عليه مرة اخرى



٣ اضبط سرعة المروحة مع قفل باب جهاز التحكم عن بعد .
يمكنك اختيار سرعة المروحة من اصل اربع سرعات : منخفضة ،
متوسطة ، عالية ، او غير منتظمة CHAOS.
في كل مرة تضغط على الزر تنتقل سرعة المروحة.



تشغيل هواء التنقية (بلازما) مع التبريد او التدفئة او أي تشغيل اخر.

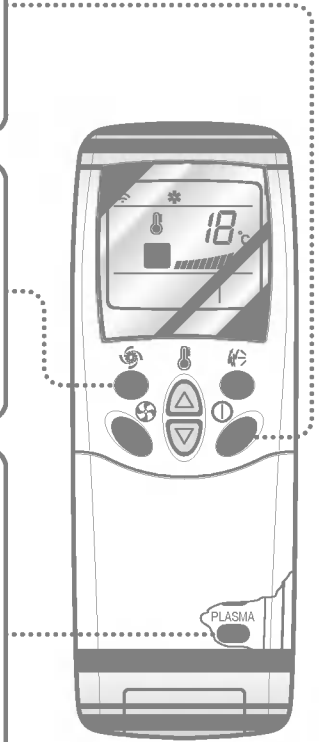

تشغيل تنقية هواء البلازما فقط

اذا ضغطت على زر البلازما فقط ، تعمل وظيفة تنقية هواء
البلازما فقط بعدها تكون سرعة المروحة منخفضة .
يمكنك اختيار سرعة المروحة من اربع
سرعات : منخفضة ، متوسطة ، عالية ، او غير منتظمة CHAOS.
في كل مرة تضغط على الزر () ينتقل وضع سرعة المروحة.

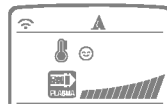

خصائص اضافية

وضعية النوم



١ لالغاء وضعية النوم . اضغط على زر النوم الالى عدة مرات حتى تختفي النجمة (☆) عن شاشة التشغيل.
٢ ملاحظة : سوف يعمل وضع الإيقاف في سرعة المروحة المنخفضة (تبريد) او المتوسطة (ضخ الحرارة فقط) من أجل نوم هانئ .
٣ في وضعية التبريد : ترتفع درجة الحرارة آليا بمقدار ١ سنتغريت بعد كل ٣٠ دقيقة وبمقدار ٢ سنتغريت بعد كل ساعة وذلك من أجل النوم المريح.

١ اضغط على زر وضعية النوم الالى لضبط الوقت الذى يتوقف فيه المكيف عن العمل آليا.
٢ يبرمج المؤقت بزيادة ساعة واحدة وذلك بالضغط على زر وضعية النوم الالى من ١ الى ٧ مرات.
٣ يمكن الحصول على وضعية النوم من ١ الى ٧ مرات ، لكي تغير فترة الزمن في ساعة واحدة . اضغط على زر وضعية النوم موجهها جهاز التحكم عن بعد تجاه المكيف.
٤ تاكد من اضاءة لمبة وضعية النوم الالى في الاتجاه الاعلى

ضبط الوقت



١ اضغط على ازرار ضبط الوقت حتى يتم ضبط الوقت المرغوب فيه.
٢ اضغط على زر ضبط الوقت.
٣ ملاحظة : افحص المؤشر للتوقيت الصباحي والمسائي (AM/PM)

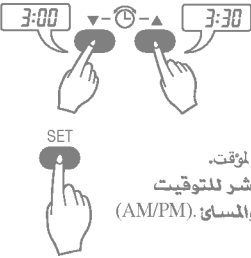

١ يمكن ضبط الوقت عندما تضغط على زر الضبط المسبق . اذا ما وضعت حجارة بطارية جديدة حديثا . يجب الضغط على زر الضبط المسبق من أجل ضبط الوقت.
٢ اضغط على زر التشغيل / الايقاف.



تاخير بدء/الايقاف المسبق الضبط



١ تاكد من صحة ضبط الوقت على شاشة عرض جهاز التحكم عن بعد.
٢ اضغط على ازرار التشغيل / الايقاف للمؤقت لقفل او تشغيل المؤقت.
٣ اضغط على ازرار ضبط الزمن حتى تضبط الوقت المرغوب فيه.
٤ لالغاء ضبط المؤقت
١ اضغط على زر الالغاء مع توجيه جهاز التحكم عن بعد تجاه مستقبل الاشارات.
٢ (سوف يختفي ضوء لمبة المؤشر على مكيف الهواء و من على شاشة العرض.)



١ تاكد من صحة ضبط الوقت على شاشة عرض جهاز التحكم عن بعد.
٢ اضغط على ازرار التشغيل / الايقاف للمؤقت لقفل او تشغيل المؤقت.
٣ اضغط على ازرار ضبط الزمن حتى تضبط الوقت المرغوب فيه.
٤ ملاحظة : اختر واحدة من العمليات الاربعة الآتية:

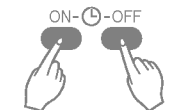

تأخير قفل وتفعيل المؤقت	تأخير قفل وتفعيل المؤقت	تأخير تشغيل المؤقت	تأخير قفل المؤقت																
<table border="1"> <tr> <td>TIME</td> <td>TIME</td> </tr> <tr> <td>a.m. 3:00</td> <td>a.m. 3:30</td> </tr> </table>	TIME	TIME	a.m. 3:00	a.m. 3:30	<table border="1"> <tr> <td>TIME</td> <td>TIME</td> </tr> <tr> <td>a.m. 3:00</td> <td>a.m. 3:00</td> </tr> </table>	TIME	TIME	a.m. 3:00	a.m. 3:00	<table border="1"> <tr> <td>TIME</td> <td></td> </tr> <tr> <td>a.m. 6:00</td> <td></td> </tr> </table>	TIME		a.m. 6:00		<table border="1"> <tr> <td>TIME</td> <td></td> </tr> <tr> <td>a.m. 12:00</td> <td></td> </tr> </table>	TIME		a.m. 12:00	
TIME	TIME																		
a.m. 3:00	a.m. 3:30																		
TIME	TIME																		
a.m. 3:00	a.m. 3:00																		
TIME																			
a.m. 6:00																			
TIME																			
a.m. 12:00																			

اتجاه مسار الهواء (الوحدة الداخلية)



يمكن ضبط مسار الهواء اعلى/اسفل (مسار رأسي) باستخدام جهاز التحكم عن بعد.

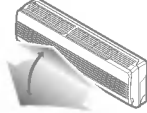

1 اضغط على زر البدء /الإيقاف لتشغيل الوحدة.

2 افتح باب جهاز التحكم.

اضغط على زر التارجح المتنوع فتتأرجح الفتحات الى اعلى واسفل . اضغط على زر التارجح المتنوع مرة اخرى لضبط الفتحات الرأسية لاتجاه مسار الهواء المطلوب.



ملاحظة:

□ اذا ضغطت على زر التارجح المتنوع يتغير اتجاه مسار الهواء الراسي أليا اعتمادا على طريقة حساب الجهد للتارجح المتنوع وذلك لتوزيع الهواء في الغرفة بالتساوي وفي نفس الوقت تجعل الانسان يشعر باكبر قدر من الراحة . مثل أنه يستمتع بتسليم طبيعي.

□ استخدم دائما جهاز التحكم لضبط اتجاه مسار الهواء لاعلى/اسفل . الاستخدام اليدوي لضبط فتحات مسار الهواء الراسي قد يتلف مكيف الهواء.

□ عندما يغلق مكيف الهواء تقفل فتحات مسار الهواء لاعلى /اسفل وتسد فتحات الهواء الخارج من الجهاز.
لضبط اتجاه مسار الهواء اليسار / اليمين (الافقي)

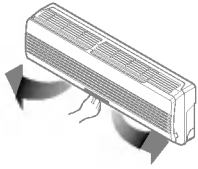

تنبيه: تأكد من إيقاف الوحدة عن التشغيل قبل

ضبط تحكم مسار الهواء الافقي.
افتح بحذر الفتحات الرأسية للسماح بزيادة اتجاه الهواء الافقي.
اضبط اتجاه مسار الهواء يمين /يسار باليد.

ضبط اتجاه تدفق الهواء الافقي (اختياري)



يمكنك ضبط تدفق الهواء (تدفق الهواء الافقي) الى اليسار/اليمين باستخدام جهاز التحكم عن بعد.

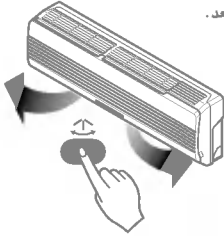

اضغط على زر التشغيل/الإيقاف لتشغيل الوحدة.

افتح الباب الموجود على جهاز التحكم عن بعد . اضغط على زر تشغيل/إيقاف اتجاه تدفق الهواء وعندها تتحرك العوارض الى اليسار واليمين . اضغط على زر ضبط اتجاه تدفق الهواء الافقي مرة اخرى لضبط العوارض الافقية على اتجاه تدفق الهواء المرغوب فيه.

وضعية مسار الهواء



تعمل على دوران هواء الغرفة دون تبريد او تدفئة.

1 اضغط على زر البدء /الإيقاف . تستجيب الوحدة بصوت بيب.

2 افتح باب جهاز التحكم . اضغط على زر مسار الهواء . اقلل باب جهاز التحكم. الان في كل مرة تضغط على اختيار سرعة المروحة الداخلية . تنتقل سرعة المروحة من منخفضة الى متنوعة وتعود مرة اخرى الى منخفضة.

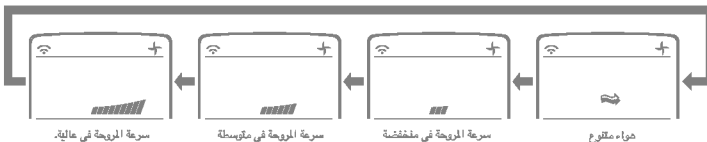

ملاحظة:

□ الهواء المتنوع يعمل على ترشيد استهلاك الطاقة ويمنع التبريد الزائد . تنفر سرعة المروحة اليا من متوسطة الى منخفضة والعكس هو الصحيح . يعتمد ذلك على الظروف المحيطة بمرحة الحرارة.

التشغيل الاجباري



اجراءات التشغيل عندما لا يعمل جهاز التحكم عن بعد.
يبدأ التشغيل أذا ما تم الضغط على زر الطاقة .
اذا رغبت في إيقاف التشغيل ، اضغط مرة اخرى على الزر .

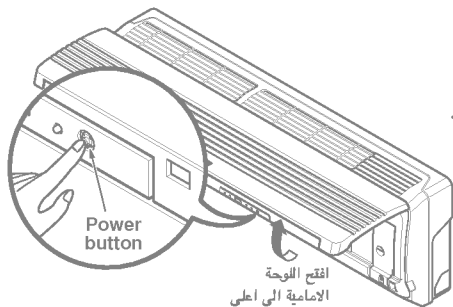

اسلوب ضخ الحرارة		اسلوب التبريد	
درجة حرارة الغرفة > 24°س	درجة حرارة الغرفة > 24°س		
تدفئة	ازالة الرطوبة صحيا	تبريد	سرعة المروحة الداخلية
عالي	عالي	عالي	ضبط درجة الحرارة
24°س	23°س	22°س	

فحص التشغيل

اثاء فحص التشغيل ، تعمل الوحدة في وضع التبريد بسرعة مروحة عالية ليفض النظر عن درجة الحرارة الغرفة ويتم اعادة الضبط بعد ١٨ دقيقة .
اثاء فحص التشغيل ، اذا تم اشتعال اشارات جهاز التحكم عن بعد تعمل الوحدة حسب ضبط جهاز التحكم عن بعد .
اذا رغبت في استخدام هذه التشغيل ، افصح اللوحة الامامية الى أعلى واضغط على زر الطاقة لمدة ٣ ثواني .
اذا رغبت في إيقاف التشغيل ، اضغط مرة اخرى على الزر .

التشغيل الاي .

في حالة عودة التيار الكهربائي بعد انقطاعه ، تقوم وظيفة التشغيل الاي بتشغيل الجهاز آلياً في نفس الوضع السابق .
وعليه ليس هناك حاجة لتشغيل هذه الوظيفة بالضغط على أي مفتاح او زر .
تعمل المروحة بسرعة منخفضة في الوضع الاولي ويبدأ الضاغط في العمل بعد ٢٠-٣ دقائق .
ما ان يبدأ الضاغط في العمل ، تستأنف المروحة سرعتها في الضبط الاولي .

معلومات مساعدة

سرعة المروحة وسعة التبريد

ان سعة التبريد المشار اليها هي القيمة. عندما تضبط سرعة المروحة على السرعة العالية وتصبح السعة اقل او منخفضة او في سرعة المروحة المعتدلة.
يوصى بتشغيل المروحة على سرعة إقصى اذا رغبت في تبريد سريع.

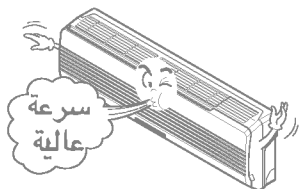

تشغيل تحكم التلفون



محادثة من الخارج ، يمكنك تشغيل مكيف الهواء حتى تصبح الغرفة مريحة حتى ولو ذهبت الى الخارج وتركت مكيف الهواء عاملا ، يمكنك توقيفه باستخدام التلفون من الخارج.

١. التشغيل

- ادر الرقم الذي تم توصيله مع مكيف الهواء
- بعد ان يرن لخمس مرات

يمكنك سماع صوت (بيب) " اذا كان مكيف الهواء متوقفا عن العمل " بعد ذلك اضغط على الارقام "صفر" و "صفر" و "٧" و "٨" على التوالي.

بجهاز تلفون عادي .

- بعد الرنين ٤ مرات ، يتم اصدار الصوت (بيب) وصوت OGM من جهاز الاستجابة .
- اضغط على الرقم (صفر) ، (صفر) "٧" و "٨" على التوالي .
- عندما يصدر الصوت " بيب . بيب" يبدأ مكيف الهواء في العمل.
- ارفع السماعة.



٢. الايقاف

- ادر الرقم الذي تم توصيله مع مكيف الهواء
- بعد ان يرن لخمس مرات

يمكنك سماع صوت (بيب) (اذا كان مكيف الهواء شغالا) ، بعد ذلك اضغط على الارقام "صفر" و "صفر" و "٧" و "٩" على التوالي.

بجهاز تلفون عادي .

- بعد الرنين ٤ مرات ، يتم اصدار الصوت (بيب) من جهاز الاستجابة و OGM .
- اضغط على الرقم (صفر) ، (صفر) "٧" و "٩" على التوالي .
- عندما يصدر الصوت (بيب--) يتم ايقاف مكيف الهواء عن العمل.
- ارفع السماعة.



ملاحظة:

- يعمل هذا المنتج بعد ان يرن التلفون خمس مرات.
- اذا ما رفع المستخدم سماعة التلفون قبل اكمال رنين التلفون الخمس ، فسوف لا تعمل وظيفة تحكم التلفون.
- اذا لم يضغط المستخدم على الزر بعد مرور ٢٥ دقيقة بعد صوت (بيب) فسوف لن تعمل وظيفة تحكم التلفون.

بجهاز تلفون عادي .

- يجب تعديل أرقام جرس الاستجابة الى ٤ مرات اذا كان الضغط عل زر " خارج المكيف " Out-off-office " أو قيامك باتخاذ عمل آخر للاستجابة الآلية .
- فترة تسجيل صوت الرسالة الخارجة OGM يجب أن يكون أقل من ١٥ ثانية تقريبا .
- اذا ما تم التوصيل مع مفتاح التلفون ، فلا يمكن ان تعمل هذه الوظيفة .

تنبيه : قبل البدء في الصيانة، قم بتفصل التيار الكهربائي الرئيسي الداخل في الجهاز.

وحدة الجهاز الداخلي:

الباب الشبكي، الصندوق، جهاز التحكم عن بعد

افصل التيار الكهربائي عن الجهاز قبل بدء التنظيف.

لكي تنظف بقطعة قماش ناعمة وناشفة.

لا تستخدم مبيضات أو كاشطات.

ملاحظة:

يجب فصل التيار الكهربائي الداخل الى الجهاز قبل تنظيف وحدة المكيف الداخلي.

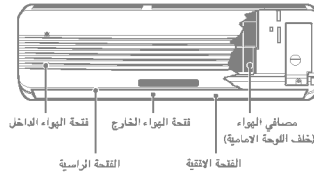

مصافي الهواء

توجد مصافي الهواء خلف جهاز المكيف (جانب الشفط)

يجب فحص هذه المصافي مرة كل اسبوعين أو أكثر إذا ما دعت الضرورة.

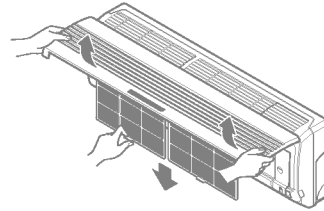

مصفاة البلازما، مصفاة مزيل الروائح (اختياري).

صفاة البلازما الموجودة خلف مصافي الهواء، يجب فحصها وتنظيفها مرة في كل ٣ اشهر او اكثر اذا ما دعت الضرورة .

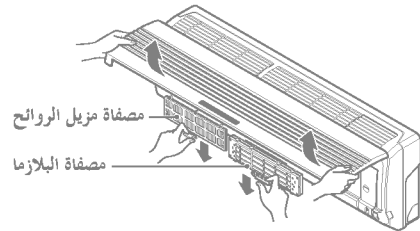

لا تلمس مصفاة البلازما هذه في خلال ١٠

ثواني بعد فتح الشبكة الداخلية، فرما تسبب صدمة كهربائية .



لا تستخدم أي من الآتي:

- ماء بدرجة حرارة اكثر من ٤٠°م سننغريت يمكن أن يشوه الجهاز ولونه.
- مواد حمضية.
- يمكن أن تتلف سطح الجهاز.



افتح الباب الشبكي الامامي واسحب طرف المصفاة بركة الى اعلى من أجل تحريك المصفاة.

نظف المصفاة بشفاطة أو بماء دافئ بالصابون.

• ان كانت المصفاة كثيرة الاتساخ اغسلها بمحلول مزيل للاوساخ في ماء دافئ .

• في حالة استخدام ماء حار (٥٠°م سننغريت أو أكثر) فربما يؤدي ذلك الى تشويه المصفاة.

بعد الغسيل جفف المصفاة جيدا في الظل.

اعد تركيب مصفاة الهواء مرة أخرى.

بعد نزع مصافي الهواء، اسحب الى الامام بلطف لنزع مصفاة البلازما.

اغمس مصفاة البلازما داخل ماء في محلول محامد ولمدة تتراوح ما بين ٢٠ الى ٣٠ دقيقة.

جفف مصفاة البلازما في الظل لمدة يوم واحد. (لا بد من إزالة كل الرطوبة عن كل الاجزاء على وجه الخصوص)

انتبه الى مقاطع خطوط التفريغ الكهربائية .

اعد تركيب مصفاة البلازما الى مكانها الاصلي .

بعد نزع مصافي الهواء، اسحب للامام بلطف لنزع مصفاة مزيل الروائح .

جففها تحب ضوء الشمس لمدة ساعتان .

اعد تركيب مصفاة مزيل الروائح الى مكانها الاصلي .

آبءل مصفاة آنقآة الهواء

• مدة اسآءام المصفاة الموصى بها : ٣ أشهر

١ افآء اللوحة الأمامآة وازل مصفاآة الهواء.

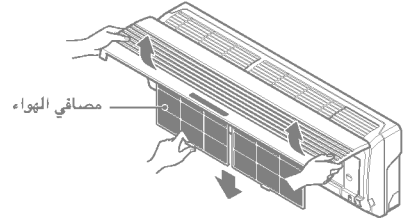

٢ ازل مصفاآة آنقآة الهواء.

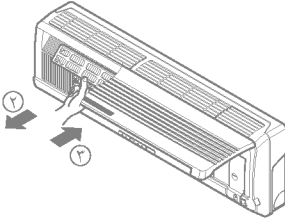

٤ ادآل مصفاآة آنقآة الهواء الآءآةآن.

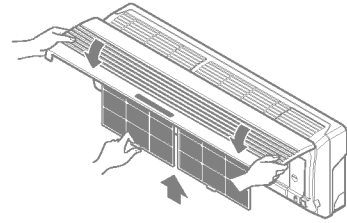

مصفاة آنقآة الهواء

وآءة الآهاز الآارآة

آب آفص ملاء الآرارة، فآءاء اللوحة لوآءة الآهاز الآارآة بصورة منآظمة. وفى آالة آراكم الأوساخ والآبار لآ بد من آنظآف مآءل الآرارة وفتآاء اللوحة بواسطة الآبار من قبل مآآصص.

ملاآظة

ان آراكم الأوساخ آقآل من كآاءة النظام وآزآءل من آكآمة التشلعل.

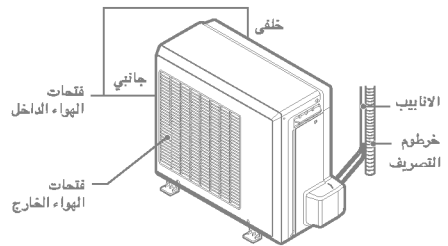
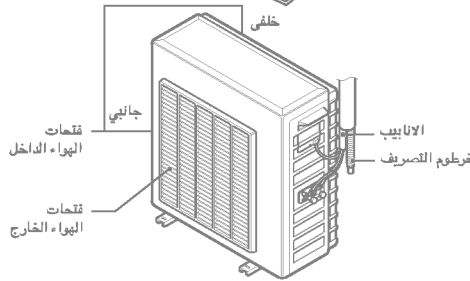
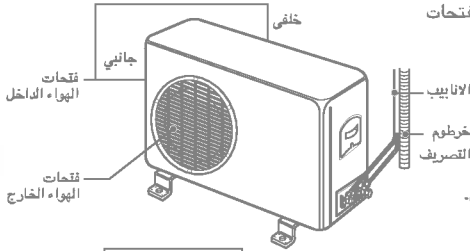

عندما لا يستخدم جهاز المكيف لفترة طويلة

نظف مصفاة الهواء وأعد تركيبها في وحدة الجهاز الداخلي.
(انظر صفحة ١٦ لتنظيف المصافي)

شغل المكيف بطريقة بوران الهواء (انظر صفحة ١٣) لمدة ساعتين أو ثلاث ساعات.
• هذا يعمل على تجفيف الاجزاء الداخلية.

أقفل مفتاح الدائرة الكهربائية. وافصل المقبس

⚠ تحذير ⚠

أقفل مفتاح الدائرة الكهربائية عندما لا يعمل مكيف الهواء لفترة طويلة.

قد تتراكم الأوساخ مما يؤدي إلى حدوث حريق. عندما يتم استخدام المكيف مرة أخرى.

أزل حجارة البطارية عن جهاز التحكم.

تأكد من أن الهواء الداخل والخارج لكل من وحداتي الجهاز الداخلي والخارجي لم يتعرضا لمائع.

نصائح للتشغيل

اضغط واوزن مسار الهواء الرأسي والأفقي ليشمل كل الاتجاهات فتتساوى درجة البرودة في الغرفة.

لا تسمح بدخول اشعة الشمس الى الغرفة أثناء تشغيل المكيف.

ليس هذا في مصلحة صحتك كما انه تذبذب للكهرباء.

طلما ان النوافذ تكون مغلقة. من الاحسن ان تفتحها لتهوئة الغرفة من حين الى آخر.

ان الانسداد في مصفاة الهواء يقلل من سريان الهواء ويقلل من التبريد كما له آثار في تقليل الرطوبة. نظفها مرة كل اسبوعين. على الاقل.

تجنب بقدر الامكان فتح الابواب والنوافذ للحفاظ على الهواء البارد داخل الغرفة.

قبل أن تطلب خدمة التصليح

نصائح لمعرفة الخلل. وفر الوقت والمال.

?

افحص النقاط التالية قبل استدعائك لخدمة التصليح..... إذا ما استمر الخطأ، الرجاء الاتصال بوكيلك أو بمركز الخدمات.

١٢	• هل أخطأت في عملية التوقيت؟	المكيف لا يعمل
-	• هل احترقت الفيوز أو فصل مفتاح الدائرة الكهربائية؟	
-	• تأكد من أن هذه الرائحة ليست بسبب رطوبة في الجدار، أو السجاد، أو الاثاث، أو أي ملابس في الغرفة.	رائحة غريبة في الغرفة
-	• يظهر التكثيف عندما يرطب الهواء السارئ من المكيف الهواء الدافئ في الغرفة.	نزول ماء متكثف من مكيف الهواء
-	• هذه طريقة لحماية مكيف الهواء • انتظر لمدة ثلاث دقائق بعدها يعمل المكيف.	المكيف لا يعمل لمدة ثلاث دقائق بعد التشغيل
١٦	• هل مصفاة الهواء متسخة؟ انظر لتعليمات تنظيف مصفاة الهواء (انظر صفحة ١٨)	المكيف لا يبرد أو يسخن بكفاءة
٦، ٩	• هل تم ضبط درجة الحرارة عن طريق الخطأ؟	
-	• هل انسدت فتحات الهواء الداخل أو الخارج؟	
-	• هل يشبه هذا الصوت سريان الماء؟ - هذا صوت الفريون (سائل تيريد) السارئ داخل وحدة الجهاز. • بالنسبة لصوت يبدو مثل الهواء المضغوط ويخزح الى الفضاء. - هذا صوت الماء الغير مرطب في حالة الترطيب يمر بجانب المكيف.	مكيف الهواء يصدر صوت مزعج.
٤	• هل نصبت حجارة البطارية؟ • هل تم ادخال حجارة البطارية عكس العلامات (+) و (-)	شاشة جهاز التحكم عن بعد غير واضحة أو ضعيفة
-	• يصدر هذا الصوت بسبب توسع وتقلص الباب الشبكي وغيره من فعل تغيير درجة الحرارة.	سماع صوت تكسر

نحو طات السالمة

تعليمات التشغيل

الرعاية والصيانة

طرق معرفة الخلل واصلاحه

