



FRIDGE-FREEZER

User's Guide

Please read this User's Guide carefully before operating and keep it handy for reference at all times.

FRIGORIFERO CON CONGELATORE

Istruzioni per l'uso

Nel ringraziarvi per avere acquistato questo prodotto LG, vi raccomandiamo di leggere attentamente le seguenti istruzioni e di conservare questo manuale per eventuali consultazioni future.

ΨΥΓΕΙΟ - ΚΑΤΑΨΥΚΤΗΣ

Οδηγίες Χρήσεως

Παρακαλούμε να διαβάσετε προσεκτικά τις οδηγίες θέσετε σε λειτουργία το ψυγείο και φροντίστε να τις έχετε διαθέσιμες ανά πάσα στιγμή.

Πίνακας Περιεχομένων

Εισαγωγή	Εγγραφή	36
	Σημαντικές Οδηγίες Ασφάλειας	36
	Αναγνώριση των Μερών	38
Εγκατάσταση	Εγκατάσταση	39
	Έναρξη	39
Λειτουργία	Έλεγχος Θερμοκρασίας	40
	Ταχεία Ψύξη	40
	Vacation (Διακοπές)	41
	Αυτόματος Έλεγχος	41
	Προειδοποιητικό Σήμα Πόρτας	41
	Παραγωγή Πάγου	41
	Απόψυξη	41
	Παροχή νερού	42
Προτάσεις για την φύλαξη τροφίμων	Φύλαξη Τροφίμων	44
Φροντίδα και Συντήρηση	Γενικές Πληροφορίες	45
	Αντικατάσταση Λαμπτήρα	45
	Καθαρισμός	46
Οδηγός Επίλυσης Προβλημάτων	Οδηγός Επίλυσης Προβλημάτων	48

Εισαγωγή

Εισαγωγή

Το μοντέλο και ο σειριακός αριθμός βρίσκονται στο πίσω μέρος της συσκευής. Ο αριθμός αυτός είναι μοναδικός για αυτήν την συσκευή και δεν είναι διαθέσιμος σε τρίτους. Θα πρέπει να καταγράψετε εδώ τις απαιτούμενες πληροφορίες και να κρατήσετε τον οδηγό αυτό ως πόνιμο αρχείο της αγοράς. Συρράψτε εδώ την απόδειξη.

Ημερομηνία Αγοράς : _____

Αντιπρόσωπος πώλησης : _____

Διεύθυνση αντιπροσώπου : _____

Αριθμός Τηλεφώνου αντιπροσώπου: _____

Αριθμός Μοντέλου : _____

Σειριακός αριθμός : _____

Σημαντικές Οδηγίες Ασφαλείας

Προφυλάξεις

Ο ψυγείοκαταψύκτης αυτός πρέπει να εγκατασταθεί σωστά και να τοποθετηθεί σύμφωνα με τις οδηγίες εγκατάστασης πριν χρησιμοποιηθεί.

Μην βγάζετε από την πρίζα τον ψυγείοκαταψύκτη τραβώντας το καλώδιο τροφοδοσίας. Να πιάνετε γερά το βύσμα και να το τραβάτε από την πρίζα σταθερά.

Όταν μετακινείτε τη συσκευή από τον τοίχο, προσέξτε να μην πατήσετε ή φθείρετε με οποιονδήποτε τρόπο το καλώδιο τροφοδοσίας.

Όταν θέσετε σε λειτουργία τον ψυγείοκαταψύκτη σας, μην ακουμπάτε την κρύα επιφάνεια του καταψύκτη, ιδιαίτερα όταν τα χέρια σας είναι υγρά ή βρεγμένα. Το δέρμα σας μπορεί να κολλήσει στις υπερβολικά κρύες αυτές επιφάνειες.

Σημαντικές Οδηγίες Ασφάλειας

- Προφυλάξεις**
- Βγάλτε το ψυγείο από την πρίζα πριν καθαρίσετε τον ψυγειοκαταψύκτη. Ποτέ μην προκαλείτε φθορά, λυγίζετε υπερβολικά, τραβάτε ή στρέφετε το καλώδιο τροφοδοσίας καθώς η βλάβη του καλωδίου τροφοδοσίας μπορεί να προκαλέσει πυρκαγιά ή ηλεκτροπληξία. Μην τοποθετείτε ποτέ γυάλινα αντικείμενα στον καταψύκτη γιατί μπορεί να σπάσουν όταν το περιεχόμενο παγώσει.
- Μην χρησιμοποιήσετε προέκταση καλωδίου**
- Αν είναι δυνατόν, συνδέστε τον ψυγειοκαταψύκτη μόνο του στην πρίζα χωρίς άλλες οικιακές συσκευές για να μην προκληθεί υπερφόρτωση.
- Πρόσβαση στην Πρίζα**
- Η πρίζα του ψυγειοκαταψύκτη πρέπει να βρίσκεται σε εύκολα προσβάσιμη θέση έτσι ώστε να μπορεί να αποσυνδεθεί γρήγορα σε περίπτωση ανάγκης.
- Αντικατάσταση καλωδίου τροφοδοσίας**
- Αν προκληθεί βλάβη στο καλώδιο τροφοδοσίας, πρέπει να αντικατασταθεί από τον κατασκευαστή ή το εξουσιοδοτημένο κέντρο επισκευών ή κάποιο άλλο παρόμοιο εξουσιοδοτημένο άτομο για την αποφυγή κινδύνου εξίσου αρμόδιο άτομο, έτσι ώστε να αποφευχθούν οι βλάβες.
- Κίνδυνος**
- Κίνδυνος εγκλωβισμού παιδιών
Πριν πετάξετε το παλιό ψυγείο ή καταψύκτη:
Βγάλτε τις πόρτες.
Αφήστε τα ράφια στη θέση τους έτσι ώστε τα παιδιά να μην μπορούν να σκαρφαλώσουν εύκολα μέσα.
- Μην φυλάσσετε**
- Μην φυλάσσετε ή χρησιμοποιείτε βενζίνη ή άλλα εύφλεκτα υγρά ή αέρια κοντά σε αυτή ή άλλη συσκευή.
- Γείωση**
- Σε περίπτωση βραχυκυκλώματος, η γείωση μειώνει τον κίνδυνο ηλεκτροπληξίας παρέχοντας ένα καλώδιο διαφυγής για το ηλεκτρικό ρεύμα. Για να αποφύγετε πιθανές ηλεκτροπληξίες, η συσκευή αυτή πρέπει να γειωθεί. Η λανθασμένη χρήση της πρίζας γείωσης μπορεί να προκαλέσει ηλεκτροπληξία. Συμβουλευτείτε ένα ειδικό ηλεκτρολόγο ή τεχνικό αν οι οδηγίες γείωσης δεν είναι απόλυτα κατανοητές, ή αν έχετε αμφιβολίες για το αν η συσκευή έχει γειωθεί σωστά.
- ▲ Προειδοποίηση**
- ▲ Μην κλείνετε τις διόδους εξαερισμού στο προστατευτικό περιβλήμα της συσκευής ή στον κύριο όγκο του.
 - ▲ Μην χρησιμοποιείτε μηχανικές συσκευές ή άλλα μέσα από αυτά που συνιστά ο κατασκευαστής μέσα για να επιταχύνετε τη διαδικασία απόψυξης.
 - ▲ Μην καταστρέψετε το κύκλωμα ψύξης.
 - ▲ Μην χρησιμοποιείτε ηλεκτρικές συσκευές μέσα στις θέσεις αποθήκευσης τροφίμων της συσκευής, εκτός και αν είναι του τύπου που προτείνει ο κατασκευαστής.
 - ▲ Το ψυκτικό και το μονωτικό αέριο εμφύσησης που χρησιμοποιούνται στη συσκευή απαιτούν ιδιαίτερη διαδικασία διάθεσης. Αν χρειαστεί κάτι τέτοιο, θα ήταν καλό να συμβουλευτείτε τους τεχνικούς του εξουσιοδοτημένο κέντρο επισκευών ή κάποιο εξίσου αρμόδιο άτομο.

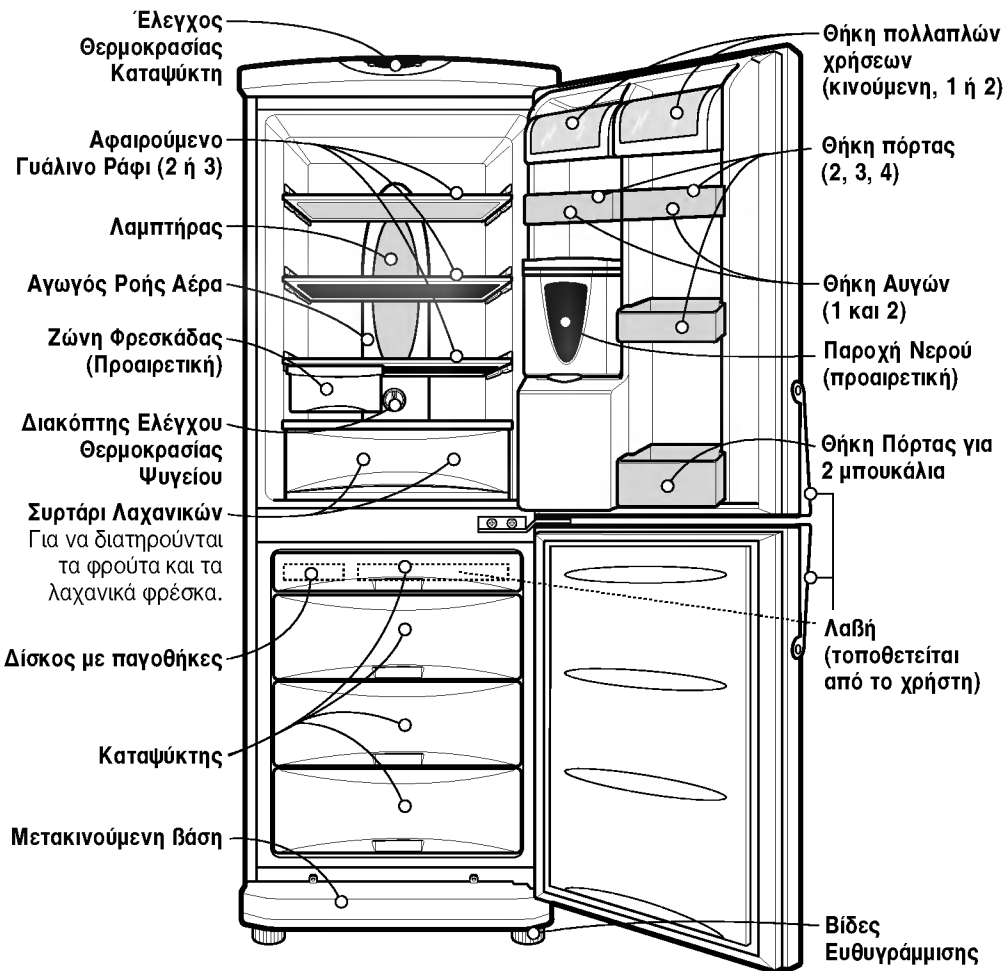

Αναγνώριση των Μερών



Αν δείτε ότι κάποια εξαρτήματα λείπουν από τη συσκευή σας, μπορεί να είναι εξαρτήματα άλλων μοντέλων.

Εγκατάσταση

Εγκατάσταση

- 1.** Επιλέξτε μια καλή θέση.
Τοποθετείστε τον ψυγείοκαταψύκτη σας σε μέρος εύκολο να χρησιμοποιηθεί.
- 2.** Αποφύγετε την τοποθέτηση της συσκευής κοντά σε πηγές θερμότητας, την απευθείας έκθεση στον ήλιο ή την υγρασία.
- 3.** Γύρω από τον ψυγείοκαταψύκτη πρέπει να υπάρχει επαρκής κυκλοφορία αέρα έτσι ώστε να λειτουργεί κανονικά.
Εάν ο ψυγείοκαταψύκτης σας είναι εντοιχισμένος, αφήστε τουλάχιστον 5 εκ. κενό από πάνω.
- 4.** Για να αποφύγετε τους κραδασμούς, η συσκευή πρέπει να είναι ευθυγραμμισμένη.
Αν είναι απαραίτητο, ρυθμίστε τις βίδες ευθυγράμμισης έτσι ώστε να αντισταθμίσετε το ανώμαλο δάπεδο.
Η μπροστινή θα πρέπει να είναι ελαφρώς ψηλότερα από την πίσω έτσι ώστε να κλείνει η πόρτα.
Οι βίδες ευθυγράμμισης βιδώνουν προς τα δεξιά () για να σηκωθεί η συσκευή, και προς τα αριστερά () για χαμηλώσει.
- 5.** Καθαρίστε όλες τις επιφάνειες του ψυγείοκαταψύκτη σας και ιδιαίτερα τη σκόνη που συσσωρεύτηκε κατά τη μεταφορά.
- 6.** Τοποθετήστε τα εξαρτήματα όπως τη παγοθήκη, κτλ. στην σωστή τους θέση. Είναι συσκευασμένα όλα μαζί έτσι ώστε να μην καταστραφούν κατά τη μεταφορά.
- 7.** Συνδέστε το καλώδιο με την πρίζα. Μην συνδέσετε το ψυγείο μαζί με άλλες συσκευές στην ίδια πρίζα.

Έναρξη

Όταν τοποθετήσετε τον ψυγείοκαταψύκτη σας, αφήστε τον 2-3 ώρες σε κανονική θερμοκρασία λειτουργίας πριν το γεμίσετε με φρέσκα ή κατεψυγμένα τρόφιμα.
Αν αποσυνδεθεί από το ρεύμα, περιμένετε 5 λεπτά πριν το θέσετε πάλι σε λειτουργία.
Ο ψυγείοκαταψύκτης σας είναι έτοιμος να χρησιμοποιηθεί.

Λειτουργία

Έλεγχος Θερμοκρασίας

Ο ψυγείοκαταψύκτης σας έχει δύο διακόπτες που σας επιτρέπουν να ρυθμίζετε τη θερμοκρασία στο ψυγείο και στον ψυγείοκαταψύκτη.

ΨΥΓΕΙΟ

- Αρχικά ρυθμίστε το διακόπτη ΕΛΕΓΧΟΥ ΘΕΡΜΟΚΡΑΣΙΑΣ στο 4. Στη συνέχεια ρυθμίστε τη θερμοκρασία στο κάθε τμήμα ξεχωριστά όπως επιθυμείτε.

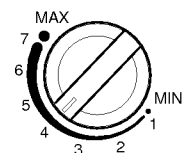

TEMP. CONTROL

- Αν θέλετε ελαφρώς υψηλότερη ή χαμηλότερη θερμοκρασία στο εσωτερικό, γυρίστε το διακόπτη προς το MIN ή το MAX αντίστοιχα. Αν η θερμοκρασία περιβάλλοντος είναι χαμηλή, γυρίστε το διακόπτη ΕΛΕΓΧΟΥ ΘΕΡΜΟΚΡΑΣΙΑΣ στο MIN.

ΚΑΤΑΨΥΚΤΗΣ

- Ο έλεγχος της θερμοκρασίας γίνεται από το πάνω μέρος του ψυγείοκαταψύκτη. Ρυθμίστε αρχικά τη θερμοκρασία του καταψύκτη στη μεσαία κλίμακα. Πατώντας το κουμπί FREEZE TEMP, μπορείτε να προσαρμόσετε τη θερμοκρασία του Καταψύκτη σύμφωνα με τις ενδείξεις των αναμμένων λαμπτήρων. (η ρύθμιση γίνεται σε πέντε στάδια, όταν είναι αναμμένοι και οι πέντε λαμπτήρες έχουμε τη χαμηλότερη θερμοκρασία).
- Όταν θέτετε σε λειτουργία τον ψυγείοκαταψύκτη ή το συνδέετε με το ρεύμα, η θερμοκρασία αυτόματα ρυθμίζεται στη μεσαία κλίμακα.

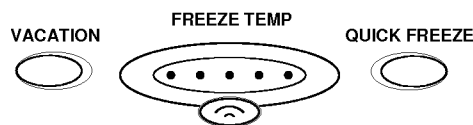

ΤΑΧΕΙΑ ΚΑΤΑΨΥΞΗ

- Η λειτουργία αυτή χρησιμοποιείται όταν θέλετε να καταψύξετε τα τρόφιμα γρήγορα. Πατήστε το κουμπί «QUICK FREEZE» μία φορά, και η ταχεία ψύξη θα ξεκινήσει όταν ανάψει η ενδεικτική λυχνία. Η λειτουργία ταχείας ψύξης διαρκεί 3 ώρες.

QUICK FREEZE

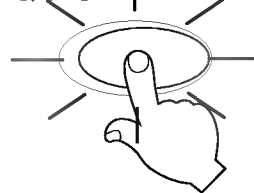

- Όταν η λειτουργία αυτή ολοκληρωθεί, αυτόματα επιστρέφει στη φυσιολογική λειτουργία του. Αν θέλετε να σταματήσετε τη λειτουργία ταχείας ψύξης, πατήστε άλλη μία φορά το κουμπί "QUICK FREEZE", η ενδεικτική λυχνία θα σβήσει, η λειτουργία διακόπτεται και το ψυγείο επανέρχεται στη φυσιολογική του λειτουργία.

«Vacation» (Διακοπές)

Με τη λειτουργία αυτή ο ψυγείοκαταψύκτης λειτουργεί εξοικονομώντας ενέργεια, το οποίο είναι χρήσιμο όταν λείπετε σε διακοπές καθώς μειώνει την κατανάλωση ενέργειας όσο το δυνατόν περισσότερο.

Πατώντας το κουμπί «VACATION», το σύστημα τίθεται σε λειτουργία όταν ανάψει ο λαμπτήρας ON και διακόπτεται αν ξαναπατήσετε το κουμπί. Για καλύτερα αποτελέσματα, θα πρέπει να ρυθμίσετε τη θερμοκρασία στο MIN.



Αυτόματος Έλεγχος

Η λειτουργία αυτή σας επιτρέπει να ελέγξετε διάφορα λειτουργικά προβλήματα. Αν πιστεύετε ότι έχετε κάποιο πρόβλημα με τον ψυγείοκαταψύκτη σας, τότε πατήστε το κουμπί ελέγχου θερμοκρασίας.

- Εάν οι ενδεικτικές λυχνίες ανεβοκατεβαίνουν, τότε δεν υπάρχει κανένα πρόβλημα με τον ψυγείοκαταψύκτη σας.
- Εάν οι ενδεικτικές λυχνίες δεν ανεβοκατεβαίνουν, τότε χωρίς να αποσυνδέσετε το ψυγείο καλέστε το πλησιέστερο τεχνικό τμήμα.

Προειδοποιητικό Σήμα Πόρτας Παραγωγή Πάγου

Αν αφήσετε την πόρτα του ψυγείου ανοικτή για λίγο, ηχεί προειδοποιητικό σήμα.

- Για να φτιάξετε παγάκια, γεμίστε την παγοθήκη έως την ενδεικνυόμενη στάθμη και τοποθετήστε την στην κατάψυξη.
- Αν επιθυμείτε παγάκια σε σύντομο χρονικό διάστημα, πιέστε το πλήκτρο με την ένδειξη 'QUICK FREEZE' (γρήγορη κατάψυξη).
- Για να βγάλετε τα παγάκια από την παγοθήκη, κρατήστε την από τα άκρα και στρέψτε ελαφρά.

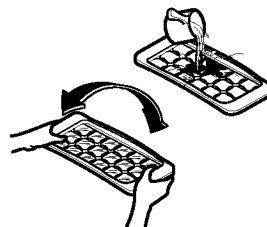

Για να βγάλετε τα παγάκια ευκολότερα, πριν στρέψετε την παγοθήκη, κρατήστε την για λίγο κάτω από το νερό.

Απόψυξη

Η απόψυξη γίνεται αυτόματα. Το νερό της απόψυξης τρέχει στο δίσκο εξάτμισης και εξατμίζεται αυτόματα.

Λειτουργία

Παροχή νερού (προαιρετική)

Χαρακτηριστικά

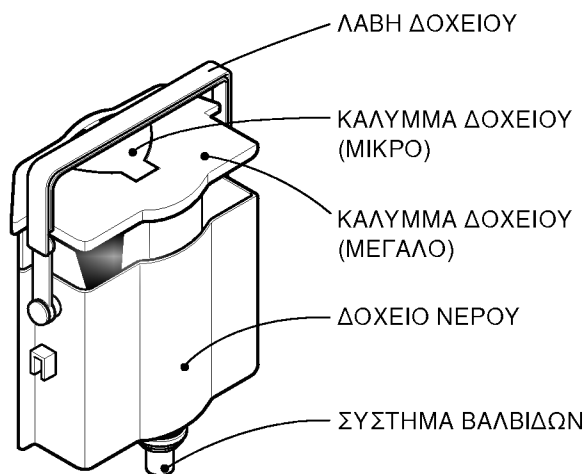
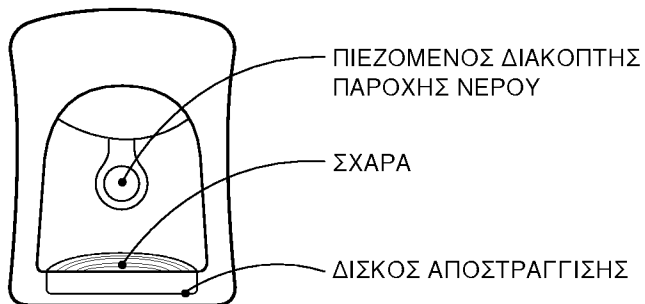

Εγκατάσταση

Παρακαλούμε συναρμολογήστε το ΣΥΣΤΗΜΑ ΒΑΛΒΙΔΩΝ αφού προηγουμένως το ρυθμίσετε σωστά με βάση μία ΟΠΗ ΤΗΣ ΠΟΡΤΑΣ.

Γέμισμα του ΔΟΧΕΙΟΥ ΝΕΡΟΥ

1. Αφού στρέψετε την ΛΑΒΗ προς τα πίσω ενώ το ΔΟΧΕΙΟ ΝΕΡΟΥ βρίσκεται ακόμα πάνω στην ΠΟΡΤΑ, ανοίξτε το ΜΙΚΡΟ ΚΑΛΥΜΜΑ του δοχείου και στη συνέχεια γεμίστε το χρησιμοποιώντας ένα μπρίκι ή ένα άλλο δοχείο.
 - * Ενώ γεμίζετε το δοχείο, παρακολουθήστε τη στάθμη του νερού από το ειδικό γυάλινο παραθυράκι στο μπροστινό μέρος του ΔΟΧΕΙΟΥ ΝΕΡΟΥ.
 - * Η χωρητικότητα του δοχείου είναι έως και 4,5l.
2. Πιέστε και ασφαλίστε το ΜΙΚΡΟ ΚΑΛΥΜΜΑ.
3. Αφού γεμίσετε με νερό της βρύσης, τοποθετήστε την ΛΑΒΗ του δοχείου στη θέση του.

Για να πιείτε

1. Πιέστε τον πιεζόμενο διακόπτη παροχής νερού με ένα ποτήρι.
2. Πιέζοντας τον διακόπτη, ρέει νερό από το δοχείο.
3. Απομακρύνετε το ποτήρι από τον διακόπτη αργά ούτως ώστε να μη χυθεί νερό.

Μην χρησιμοποιείτε άλλα ποτά (γάλα, χυμούς, ανθρακούχα αναψυκτικά κτλ) εκτός από νερό της βρύσης. Δεν πρέπει να χρησιμοποιείτε ποτά που περιέχουν αιώρημα, καθώς μπορεί να προκληθεί βλάβη.

Φύλαξη τροφίμων

- Μην τοποθετείτε στο ψυγείο τρόφιμα τα οποία χαλάνε εύκολα σε χαμηλές θερμοκρασίες, όπως η μπανάνα και το πεπόνι.
- Περιμένετε να κρυώσουν οι ζεστές τροφές πριν τις φυλάξετε. Η τοποθέτηση ζεστού φαγητού στον ψυγείοκαταψύκτη μπορεί να επηρεάσει την ποιότητα των άλλων τροφίμων και να έχει ως αποτέλεσμα μεγαλύτερους λογαριασμούς ρεύματος.
- Χρησιμοποιείτε δοχεία με καπάκι για τη φύλαξη των τροφίμων.
Αυτό εμποδίζει την εξάτμιση της υγρασίας και επιτρέπει στα τρόφιμα να διατηρήσουν τη γεύση τους και τα θρεπτικά τους συστατικά.
- Μην φράσσετε με τρόφιμα τις οπές εξαερισμού. Η ομαλή κυκλοφορία ψυχρού αέρα διατηρεί τη θερμοκρασία του ψυγείοκαταψύκτη σταθερή.
- Μην ανοίγετε συχνά την πόρτα. Όταν γίνεται αυτό επιτρέπεται η είσοδος θερμού αέρα στον ψυγείοκαταψύκτη και προκαλείται άνοδος της θερμοκρασίας.
- Για την εύκολη ρύθμιση της θερμοκρασίας, μην τοποθετείτε τρόφιμα κοντά στον διακόπτη ελέγχου θερμοκρασίας.
- Μην τοποθετείτε μεγάλο αριθμό τροφίμων στο ράφι της πόρτας καθώς η πόρτα ενδέχεται να μην κλείνει σωστά.
- Μην τοποθετείτε φιάλες στον καταψύκτη. Ενδέχεται να σπάσουν όταν παγώσουν.
- Μην καταψύχετε τρόφιμα που έχουν αποψυχθεί. Προκαλείται απώλεια γεύσης και θρεπτικών συστατικών.

Εάν έχετε τοποθετήσει τον ψυγείοκαταψύκτη σε μέρος με ζέστη και υγρασία, ανοίγετε συχνά την πόρτα ή έχετε αποθηκεύσει μεγάλο αριθμό λαχανικών, ίσως σχηματιστούν υδρατμοί, πράγμα που δεν επηρεάζει την απόδοσή του. Απομακρύνετε τους υδρατμούς με ένα καθαρό πανί.

Φροντίδα και συντήρηση

Γενικές Πληροφορίες

Διακοπή ρεύματος

- Ενδεχόμενη διακοπή της ηλεκτροδότησης για 1~2 ώρες δεν έχει επίδραση στην ποιότητα των τροφίμων. Προσπαθήστε να μην ανοιγοκλείνετε συχνά την πόρτα.

Μετακόμιση

- Απομακρύνετε τα τρόφιμα από το ψυγείο και στερεώστε τα εξαρτήματά του με κολλητική ταινία.
- Στρέψτε τις βίδες ευθυγράμμισης έως ότου στερεωθούν πριν μετακινήσετε τον ψυγείοκαταψύκτη. Σε αντίθετη περίπτωση, οι βίδες μπορεί να χαράξουν το δάπεδο ή ο ψυγείοκαταψύκτης δεν θα μετακινείται.

Σωλήνας αντι-υγροποίησης

- Ο σωλήνας αντι-υγροποίησης βρίσκεται στο μπροστινό μέρος του ψυγείοκαταψύκτη, καθώς και στο διαχωριστικό σημείο ψυγείου και καταψύκτη για να εμποδίζεται ο σχηματισμός υδρατμών.
- Μετά την εγκατάσταση ή σε υψηλές θερμοκρασίες περιβάλλοντος, ο ψυγείοκαταψύκτης ενδέχεται να ζεσταθεί, γεγονός που είναι απολύτως φυσιολογικό.

Σωλήνας
αντι-υγροποίησης

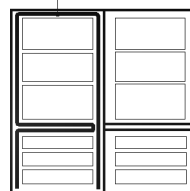

Αντικατάσταση Λαμπτήρα

1. Βγάλτε το καλώδιο τροφοδοσίας από την πρίζα.
2. Απομακρύνετε τα ράφια του ψυγείου.
3. Για να απομακρύνετε το κάλυμμα του λαμπτήρα, εισάγετε στην κάτω πλευρά του καλύμματος κατσαβίδι τύπου Θ και τραβήξτε προς τα εμπρός.
4. Στρέψτε το λαμπτήρα προς τα αριστερά.
5. Συναρμολογήστε ακολουθώντας τα βήματα της αποσυναρμολόγησης αντίθετα. Ο λαμπτήρας που θα χρησιμοποιήσετε για την αντικατάσταση πρέπει να έχει τα ίδια χαρακτηριστικά με τον αρχικό.
 - Ελέγξτε τον δακτύλιο κυκλικής διατομής που είναι φτιαγμένος από καουτσούκ και εμποδίζει τους σπινθήρες ηλεκτρικού.

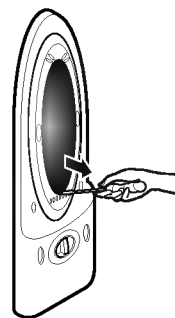

Καθαρισμός

Πριν τον καθαρισμό

Βεβαιωθείτε ότι έχετε βγάλει το ψυγείο από την πρίζα.

Εξωτερικό

Καθαρίστε το εξωτερικό μέρος του ψυγειοκαταψύκτη με ένα μαλακό πανί το οποίο έχετε βρέξει με ξεστό νερό ή υγρό απορρυπαντικό. Αν χρησιμοποιείτε απορρυπαντικό, σκουπίστε στη συνέχεια με ένα βρεγμένο καθαρό πανί.

Εσωτερικό

Όπως παραπάνω.

Μετά τον καθαρισμό

Ελέγξτε ότι το καλώδιο τροφοδοσίας δεν έχει υποστεί βλάβη, ότι η πρίζα δεν έχει υπερθερμανθεί και ότι η πρίζα έχει εφαρμόσει καλά στην υποδοχή.

⚠ Προσοχή

Μετά το πλύσιμο με νερό, στεγνώστε τη συσκευή με ένα πανί.

Μην χρησιμοποιείτε διαβρωτικό, πετρέλαιο, βενζόλιο, διαλυτικό, υδροχλωρικό οξύ, καυτό νερό, σκληρές βούρτσες κτλ, καθώς ενδέχεται να προκαλέσουν βλάβες σε μέρη του ψυγειοκαταψύκτη.

Φροντίδα και συντήρηση

ΣΧΑΡΑ και ΔΙΣΚΟΣ ΑΠΟΣΤΡΑΓΓΙΣΗΣ

1. Αφού αφαιρέσετε με το δάχτυλο το τμήμα της ΣΧΑΡΑΣ που εφαρμόζει στην ΟΠΗ, τραβήξτε αργά το ΔΙΣΚΟ ΑΠΟΣΤΡΑΓΓΙΣΗΣ έξω.
2. Αφού αδειάσετε το νερό που έχει συγκεντρωθεί στο ΔΙΣΚΟ ΑΠΟΣΤΡΑΓΓΙΣΗΣ, καθαρίστε και ξεπλύνετε καλά τη ΣΧΑΡΑ και το ΔΙΣΚΟ ΑΠΟΣΤΡΑΓΓΙΣΗΣ.
3. Σκουπίστε την υγρασία που έχει σχηματιστεί στο μέρος που βρίσκεται στην ΠΟΡΤΑ καθώς και το ΔΙΣΚΟ ΑΠΟΣΤΡΑΓΓΙΣΗΣ με ένα καθαρό πανί.

Εξωτερικό του δοχείου

Σκουπίστε με καθαρό πανί την υγρασία που έχει σχηματιστεί στο εξωτερικό μέρος της Παροχής νερού και στον Πιεζόμενο Διακόπτη Παροχής Νερού.

Δοχείο νερού

1. Σηκώστε το ΔΟΧΕΙΟ ΝΕΡΟΥ πιέζοντας το ΜΟΧΛΟ που το συγκρατεί στο κάτω μέρος του και στη συνέχεια απομακρύνετε το.
2. Αφού αφαιρέσετε το μεγάλο κάλυμμα, καθαρίστε και ξεπλύνετε καλά το εσωτερικό και εξωτερικό του ΔΟΧΕΙΟΥ ΝΕΡΟΥ χρησιμοποιώντας ένα ουδέτερο απορρυπαντικό.

Καλύμματα δοχείου (μεγάλο και μικρό)

Καθαρίστε και ξεπλύνετε καλά τα καλύμματα του δοχείου με ένα ουδέτερο απορρυπαντικό. Η εγκοπή του καλύμματος καθαρίζεται ευκολότερα με τη χρήση μιας μικρής βούρτσας.

Σύστημα βαλβίδων

Καθαρίστε και ξεπλύνετε καλά τα ΣΥΣΤΗΜΑ ΒΑΛΒΙΔΩΝ με μια μικρή βούρτσα. Ξεπλύνετε κρατώντας από το κάτω μέρος. Στερεώστε τον Στεγανοποιητικό Δακτύλιο τον οποίο είχατε αφαιρέσει για τον καθαρισμό στη θέση του (το αντίθετο μπορεί να προκαλέσει διαρροή νερού).

Οδηγός επίλυσης προβλημάτων

Ελέγξτε τον κατάλογο που ακολουθεί πριν τηλεφωνήσετε στο τεχνικό μας τμήμα. Θα αποφύγετε ενδεχόμενη ταλαιπωρία και έξοδα. Ο κατάλογος αυτός περιέχει συνηθισμένα φαινόμενα τα οποία δεν οφείλονται σε ελαττωματική κατασκευή ή ελαττωματικό εξοπλισμό της συσκευής αυτής.

Πρόβλημα

Πιθανές αιτίες

Ο ψυγειοκαταψύκτης δεν λειτουργεί

- Το καλώδιο δεν βρίσκεται στην πρίζα.
Τοποθετήστε το τωστά.
- Έχει καεί η ασφάλεια του απιτιού ή έχετε κατεβάσει το διακόπτη ασφαλείας.
Ελέγξτε ή αντικαταστήστε την ασφάλεια ή ανεβάστε το διακόπτη.
- Διακοπή ρεύματος.
Ελέγξτε τα φώτα του σπιτιού.

Η θερμοκρασία στο ψυγείο ή την κατάψυξη είναι πολύ υψηλή

- Δεν έχει ρυθμιστεί σωστά ο διακόπτης ελέγχου θερμοκρασίας Βλ. παράγραφο που αναφέρεται στο διακόπτη ελέγχου θερμοκρασίας.
- Η συσκευή έχει τοποθετηθεί κοντά σε πηγή θερμότητας.
- Θερμές καιρικές συνθήκες - η πόρτα ανοιγοκλείνει συχνά.
- Η πόρτα έχει παραμείνει ανοιχτή για μεγάλο χρονικό διάστημα.
- Το κλείσιμο της πόρτας εμποδίζεται από κάποια συσκευασία ή έχει φραχθεί η οπή εξαερισμού του καταψύκτη.

Δονήσεις, τριξίματα ή μη φυσιολογικοί θόρυβι

- Ο ψυγειοκαταψύκτης έχει τοποθετηθεί σε ανώμαλο δάπεδο ή δεν είναι σταθερός.
Στερεώστε τον στρέφοντας τη βίδα ευθυγράμμισης.
- Έχουν τοποθετηθεί περιττά αντικείμενα στο πίσω μέρος του ψυγειοκαταψύκτη.

Σχηματισμός πάγου ή κρυστάλλων σε κατεψυγένα τρόφιμα

- Η πόρτα έχει παραμείνει ανοιχτή ή κάποια συσκευασία την εμποδίζει να κλείσει.
- Συχνό ή παρατεταμένο άνοιγμα της πόρτας.
- Η παρουσία πάγου μέσα στη συσκευασία είναι φυσιολογική.

Σχηματισμός υδρατμών στο ψυγείο

- Το φαινόμενο αυτό παρατηρείται συχνά σε υγρά μέρη. Σκουπίστε με μία στεγνή πετσέτα.

Οδηγός επίλυσης προβλημάτων

Πρόβλημα

Πιθανές αιτίες

Σχηματισμός υδρατμών στο εσωτερικό του ψυγείου

- **Συχνό ή παρατεταμένο άνοιγμα της πόρτας.**
- Όταν το κλίμα είναι υγρό, η υγρασία εισέρχεται στο ψυγείο όταν ανοίγουν οι πόρτες.

Ανεπιθύμητες οσμές

- Τα τρόφιμα με έντονη οσμή πρέπει να τοποθετούνται σε δοχείο που κλείνει καλά ή να τυλίγονται επιμελώς.
- Βεβαιωθείτε ότι δεν υπάρχουν χαλασμένα τρόφιμα.
- Το εσωτερικό χρειάζεται καθαρίσμα.
Ανατρέξτε στη σχετική παράγραφο.

Η πόρτα δεν κλείνει σωστά

- **Το κλείσιμο εμποδίζεται από κάποια συσκευασία.**
Μετακινήστε τις συσκευασίες που ενδέχεται να εμποδίζουν το κλείσιμο της πόρτας.
- **Ο ψυγείοκαταψύκτης δεν είναι σωστά στερεωμένος.**
Ρυθμίστε τις βίδες ευθυγράμμισης.
- **Ο ψυγείοκαταψύκτης έχει τοποθετηθεί σε ανώμαλο δάπεδο ή δεν είναι σταθερός.**
Ανυψώστε ελαφρώς το εμπρός μέρος χρησιμοποιώντας τη βίδα ευθυγράμμισης.

Το εσωτερικό φως δεν ανάβει

- **Η συσκευή δεν έχει τοποθετηθεί στην πρίζα.**
- **Ο λαμπτήρας χρειάζεται αντικατάσταση.** Δείτε στην παράγραφο που αναφέρεται στην αντικατάσταση του λαμπτήρα.

To Reverse the Doors

Your fridge-freezer is designed with reversible doors, so that they may open from either the left or right hand side to suit your kitchen design.

Precaution

1. Before reversing the door, first of all, you should take out food and accessories like shelves or trays which are not fixed in the fridge-freezer.
2. Use Torque Wrench or Spanner to fix or remove the bolt.
3. Do not lay the fridge-freezer down. This will cause problems.
4. Be careful not to drop the doors in disassembling or assembling.

How to Reverse the Doors

1. Remove SCREWS **3** after removing a CAP **2** from the right part of the refrigerator room HANDLE **1**. Remove 2 SCREWS **3** on the bottom part of the refrigerator room HANDLE **1**. The freezer room HANDLE **5** may be also separated in the same sequence as in the refrigerator room HANDLE **1**.

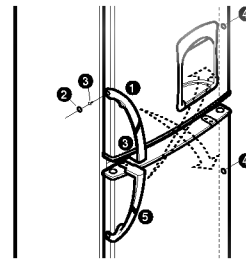

2. Remove screw **7** and remove Cover **6** and move Cap Cover **8**. And, remove screw **9**, Hinge-L **10**, and remove pin **11**. Remove the Freezer Door **20**, and move the position of the cap **12**. Move the position of bracket door **13** and screw **14**.

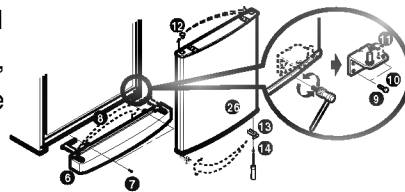

3. Remove bolt **15** and remove the Hinge-C **16** and the Fridge Door **17**. Move the position of the cap **18**. Move the position of bracket door **22** and screw **21**.

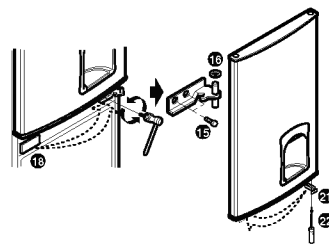

4. Move the position of Hinge-U pin **19**, and Cap, Top cover **20**. Assemble the Fridge Door **17**. Assemble Hinge-C **16** and bolt **15**. Assemble F-Door **18**. Assemble the Hinge-L **10** and bolt **9**. Assemble Low Cover **6** and screw **7**.
5. Install HANDLES **5** installed at the existing freezer room, at the refrigerator room. Adjust the bottom part of HANDLES to the groove and then fasten 2 screws **3** after removing the CAP **2**. After bolting SCREWS in the side of the refrigerator room DOOR, press and insert the CAP **2**. Insert the CAP **4** to hole which the HANDLE **1** was installed previous. The freezer room HANDLES **1** are assembled in the same manner as above using the existing.
6. Stop the groom where the existing HANDLE **1**, **5** was installed at by using the CAP **2** removed in the initial installation.

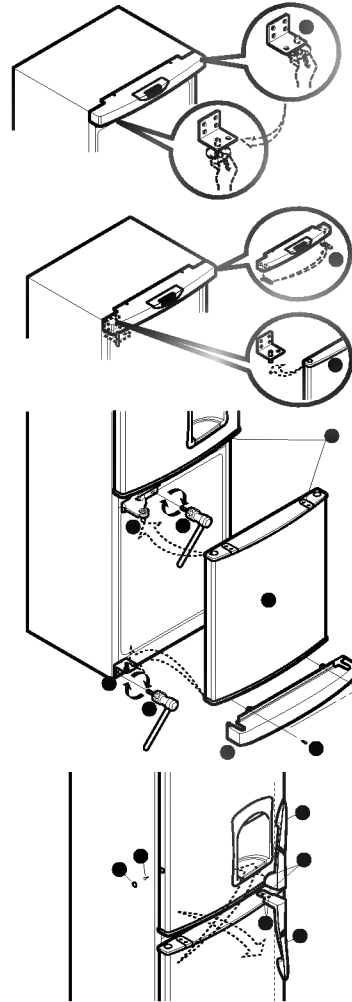

Reversing the doors is not covered by the warranty.

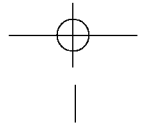

LG Twin Tower, 20, Yoido-Dong, Youngdungpo-Gu, Seoul, 150-721, Korea.
<http://www.lge.co.kr>

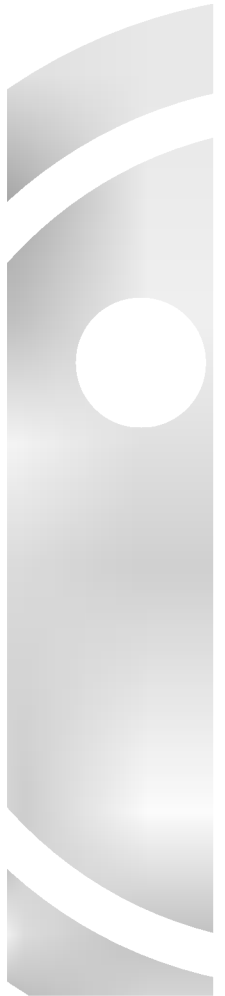
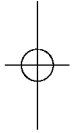

P/No. 3828JD8441F

Printed in Korea

