



DVD Thuis film systeem

Gebruiksaanwijzing

MODEL : DA-3630

(Apparaat: DA-3630AD, Luidsprekers: FE-3620TE, FE-3620WE)



Lees deze handleiding volledig en aandachtig vooraleer
het apparaat aan te sluiten, te gebruiken of te verstellen.



Veiligheidsvoorschriften



WAARSCHUWING
GEVAAR VOOR
ELEKTRISCHE SCHOKKEN
NIET OPENEN



WAARSCHUWING: om het risico van een elektrische schok te verminderen, het deksel (of de achterzijde) niet verwijderen.
Binnenin bevinden zich geen onderdelen die door de gebruiker kunnen worden onderhouden.
Doe hiervoor een beroep op erkend onderhoudspersoneel



Een bliksem met pijl in een gelijkbenige driehoek is bedoeld om de gebruiker attent te maken op de aanwezigheid van een gevaarlijke, niet-geïsoleerde spanning in de behuizing van het product die zo groot kan zijn dat zij gevaar voor een elektrische schok oplevert.



Het uitroepteken in een gelijkbenige driehoek is bedoeld om de gebruiker attent te maken op belangrijke gebruiks- en onderhoudsinstructies in de bij het apparaat geleverde gebruiksaanwijzing.

WAARSCHUWING: STEL DIT PRODUCT NIET BLOOT AAN REGEN OF VOCHT OM HET RISICO VAN BRAND OF EEN ELEKTRISCHE SCHOK TE VERMINDEREN.

CLASS 1 LASER PRODUCT
KLASSE 1 LASER PRODUKT
LUOKAN 1 LASER LAITE
KLASS 1 LASER APPARAT
CLASSE 1 PRODUIT LASER

OPGELET:

Deze digitale videodisk ontvanger VD+VCR maakt gebruik van een lasersysteem.

Lees deze handleiding aandachtig om een juist gebruik van dit apparaat te waarborgen. Bewaar deze handleiding zorgvuldig voor later gebruik. Gelieve voor het onderhoud van deze eenheid contact op te nemen met een erkende verdeler. Zie onderhoudsprocedure.

Het gebruik van andere controles, regelingen of de uitvoering van andere procedures dan diegene die hierin worden vermeld, kan tot blootstelling aan een gevaarlijke straling leiden.

Om een rechtstreekse blootstelling aan de laserstraal te vermijden, mag u niet proberen om de kast te openen. Als de behuizing wordt geopend, is de laserstraling zichtbaar. **KIJK NOOIT IN DE STRAAL.**

OPGELET: Het apparaat mag niet worden blootgesteld aan druiptwater of spatten en met vloeistoffen gevulde voorwerpen, zoals vazen, mogen niet op het apparaat worden geplaatst.



Dit product werd vervaardigd in overeenstemming met de vereisten inzake radio-interferentie van de EEC richtlijnen 89/336/EEC, 93/68/EEC en 73/23/EEC.



Opmerkingen betreffende de copyrights:

Het is bij de wet verboden om copyright materiaal zonder toelating te kopiëren, uit te zenden, te vertonen, per kabel uit te zenden, in publiek weer te geven of te verhuren.

Dit product is voorzien van de door Macrovision ontwikkelde kopieerbeveiligingsfunctie. Op sommige schijven worden kopieerbeveiligingssignalen opgenomen. Bij het opnemen en het afspelen van beelden op deze schijven op een VCR, zal de beeldweergave worden gestoord.

Dit product bevat door auteursrechten beschermde technologie en is beschermd door VS patenten en andere intellectuele eigendomsrechten van Macrovision Corporation en andere eigenaars met rechten. Voor het gebruik van deze door eigendomsrechten beschermde technologie is de toelating van Macrovision Corporation vereist. Het gaat hierbij enkel om huiselijk gebruik of ander beperkt kijkgebruik, tenzij enig ander gebruik door Macrovision Corporation wordt toegelaten. Omgekeerde engineering of het uit elkaar halen van het apparaat zijn verboden.

SERIENUMMER: Het serienummer staat op de achterzijde van uw apparaat vermeld. Het nummer is uniek voor dit apparaat en is niet voor andere apparaten beschikbaar. Gelieve de gevraagde informatie hier te noteren en deze gids voor later gebruik te bewaren.

Model nr. _____

Serie nr. _____

Inhoudstafel

INLEIDING

Veiligheidsvoorschriften	2
Inhoudstafel	3
Voor de ingebruikneming	4-5
Speelbare discs	4
Voorzorgsmaatregelen	5
Opmerkingen betreffende de discs	5
Over de symbolen	5
Voorpaneel en weergavevenster	6
Afstandsbediening	7
Achterzijde	8

VOORBEREIDING

Aansluitingen	9-11
Aansluiten op de TV	9
Aansluiten op andere toestellen	10
Antenneverbindingen	10
Aansluiting van het luidsprekersysteem	11
Het plaatsen van de luidsprekers	11
Voor de ingebruikneming	12-16
Sound Mode	12
Geluidsniveau	12
Test Tone	13
Vertraagde tijd	13
Vertraagde tijd voor Dolby Digital en Dolby Pro Logic	13
Algemene uitleg	14
Display op het scherm	14
Beginwaarden	15-16
• Algemene werking voor het instellen van de waarden	15
• Taal	15
• Beeld	15
• PBC	15
• Ouderlijke controle	16

Werkwijze



De radio bedienen	17-18
Radiostations vooraf instellen	17
Listening to the radio	17
Ontvangst van RDS (Radio Data System) stations	18
Instelling slaaptimer	18
Dimmer	18
Mute	18
Aansluiting voor hoofdtelefoon	18
Selecteren van de inputbron	18
Het gebruik van een DVD en Video-cd	19-21
Het weergeven van een DVD en een Video-cd	19
Algemene kenmerken	19
• Het verspringen naar een andere TITEL	19
• Het verspringen naar een ander HOOFDSTUK	19
• Vertraagd beeld	19
• Stilstaand beeld en beeld-per-beeld weergave	20
• Zoeken	20
• Herhalen	20
• Herhaal A-B (repeat A-B)	20
• Time Search	20
• Zoom	21
• Marker Search	21

Speciale DVD-functies	21
• Title Menu	21
• Disc Menu	21
• Camerahoek	21
• Wijzigen van de taalweergave	21
• Ondertiteling	21
Werking met Audio-CD en MP3-disc	22
Het weergeven van een Audio-CD- en MP3-disc	22
• Pauze	22
• Naar een ander spoor verspringen	22
• Herhalen spoor/Alle/Uit (Off)	22
• Search (zoeken)	22
• A-B herhaling	22
• Wijzigen van het Audio-kanaal	22
Geprogrammeerde weergave	23
Geprogrammeerde weergave van een audio CD en MP3-disc	23
Geprogrammeerd afspelen van een Video-cd	23
Bijkomende informatie	24
Geheugen laatst gebruikte instelling (Last Condition Memory)	24
Screen Saver	24
Instelling van de video-modus	24
Opmerkingen over MP3 discs	24

Referentie

Verhelpen van problemen	25-26
Lijst met de taalcodes	27
Lijst met de landcodes	28
Specificaties	29

Over de symbolen voor de instructies



-  duidt op gevaren die het apparaat zelf kunnen schaden of die andere materiële schade kunnen veroorzaken.
-  verwijst naar speciale werkingskenmerken van dit apparaat.
-  verwijst naar tips en hints om de taak te vergemakkelijken.

Geproduceerd onder licentie van Dolby Laboratories. "Dolby", "Pro Logic" en het symbool van de dubbele D zijn handelsmerken van Dolby Laboratories. Vertrouwelijk. Niet gepubliceerde werken. Copyright 1992 - 1997 Dolby Laboratories. Alle rechten voorbehouden.

Geproduceerd onder licentie van Digital Theater Systems Inc. US Pat. nr. 5.451.942 en andere wereldwijde patenten zijn verleend en in behandeling. "DTS" en "DTS Digital Surround" zijn handelsmerken van Digital Theater Systems Inc. Copyright 1996 Digital Theater Systems Inc. Alle rechten voorbehouden.

Voor de ingebruikneming

Speelbare discs

	DVD (discs van 8 cm / 12 cm)
	Video CD (VCD)/SVCD (discs van 8 cm / 12 cm)
	Audio CD (discs van 8 cm / 12 cm)

Bovendien kan dit toestel een SVCD en CD-R of CD-RW afspelen die audiotitels of MP3-bestanden.

Opmerkingen

- Afhankelijk van de voorwaarden van de opnameapparatuur of van de CD-R/RW-disc zelf, kunnen sommige CD-R/RW-discs niet op deze eenheid afgespeeld worden.
- De eenheid kan geen CD-R/RW-discs afspelen die geen gegevens bevatten of die gegevens bevatten in een ander formaat dan MP3 of CD-DA.
- Breng geen plakband of etiket op één van de disczijden aan (de geëtiketteerde kant of de opgenomen kant).
- Gebruik geen onregelmatig gevormde cd's (bv. in hartvorm of achthoekig). Dit kan tot storingen leiden.

Wat u moet weten over DVD's en video-cd's

Het kan zijn dat sommige weergavefuncties opzettelijk worden geblokkeerd door de softwarefabrikant. Met dit toestel kan u DVD's en video-cd's spelen. Afhankelijk van de door de softwarefabrikant bepaalde inhoud van de disk kan het zijn dat sommige functies niet beschikbaar zijn of dat er andere functies kunnen worden toegevoegd. Hiervoor verwijzen we graag naar de gebruiksaanwijzing van de DVD's en video-cd's. Het kan zijn dat sommige DVD's, die uitsluitend bestemd zijn voor handelsdoeleinden, niet op het toestel kunnen worden gespeeld.

Regionale code van de DVD-speler en DVD's

De DVD-speler is ontworpen en gefabriceerd voor de weergave van DVD-software met regionale code "2". De regionale code op de etiketten van sommige DVD-discs geeft aan op welk type DVD-spelers deze discs kunnen worden afgespeeld. Deze eenheid kan enkel DVD-discs afspelen met code "2" of "ALLE". Als u probeert om andere discs af te spelen, zal de boodschap "Check Regional Code" (Controleer de regionale code) op uw TV-scherm verschijnen. Sommige DVD-schijven hebben geen regionaal code-label, alhoewel hun weergave door gebiedsbeperkingen is beperkt.



Opmerkingen over CD's met DTS-codering

Wanneer u een DTS-gecodeerde CD afspeelt, kan het volume vanuit de analoge stereo-uitgang te hard zijn. Pas het volume geleidelijk aan en houd het geluidsvolume laag. Om van de DTS Digital Surround™ weergave te genieten, moet u een extern 5.1. kanaal DTS Digital Surround™ decodeersysteem op de digitale uitgang van de eenheid aansluiten.

Termen in verband met de discs

Titel (enkel voor DVD)

De hoofdeenheid van de film, of de inhoud van een begeleidend element, of de inhoud van een bijkomend element, of een muziekalbum. Aan elke titel wordt een referentienummer toegekend waardoor u de titel gemakkelijk kunt terugvinden.

Hoofdstuk (enkel voor DVD)

Delen van een beeld of een muziekstuk die kleiner zijn dan titels.

Een titel bestaat uit één of meerdere hoofdstukken. Aan elk hoofdstuk wordt een hoofdstuknummer toegewezen, zodat u het gewenste hoofdstuk snel kunt terugvinden. Afhankelijk van de disc is het ook mogelijk dat er geen hoofdstukken werden vastgelegd.

Track (uitsluitend Video-cd en Audio-cd)

Stukken uit een film of uit een liedje op een video-cd of audio-cd. Elke track krijgt een tracknummer, waarmee u de gewenste track kan terugvinden.

Scène

Op een video-cd met navigatie of PBC-functies (Playback control), zijn bewegende beelden en stilstaande beelden onderverdeeld in "Scènes". Elke scène wordt in het menuscherm weergegeven en krijgt een scènenummer toegewezen. Aan de hand van dit nummer kan u de gewenste scène terugvinden. Een scène bestaat uit één of meerdere tracks.

Soorten Video-cd's

Er bestaan twee soorten Video-cd's:

Video-cd's die zijn uitgerust met PBC (Playback Control) (Versie 2.0)

PBC-functies (Playback control) geven u de mogelijkheid om met uw toestel te communiceren met behulp van menu's, zoekfuncties of andere typische computertoepassingen. Bovendien kunnen stilstaande beelden met een hoge resolutie worden weergegeven indien ze op de disk zijn opgeslagen.

Video-cd's die niet zijn uitgerust met PBC (Playback Control) (Versie 1.1)

Deze cd's kan u op dezelfde manier gebruiken als audio-cd's. Met deze disks kan u videobeelden en geluidsfragmenten afspelen, maar ze beschikken niet over PBC.

Voor de ingebruikneming (vervolg)

Vorzorgsmaatregelen

De behandeling van de eenheid

Bij het versturen van de eenheid

Het originele verzendkarton en het verpakkingsmateriaal zijn erg handig. Verpak het apparaat terug in zijn originele verpakking als u het naar de fabriek moet terugsturen, zodat het optimaal is beschermd.

Bij het regelen van de eenheid

Wanneer u de DVD-speler dicht bij een TV, VCR of radio heeft geplaatst, kan het zijn dat het beeld en het geluid tijdens de weergave worden vervormd. Plaats de DVD in dat geval wat verder weg van de TV, VCR of radio, of schakel de eenheid uit en verwijder de disc.

Om het oppervlak schoon te maken

Gebruik geen vluchtige vloeistoffen zoals een insectenspray, in de buurt van de eenheid. Vermijd langdurig contact van rubberen of kunststofproducten met het apparaat, aangezien deze sporen op het oppervlak kunnen nalaten.

Installatie

- Plaats het toestel niet in een kleine ruimte, zoals een boekenkast of een ingebouwde kast.
- Zorg voor een goede luchtcirculatie om interne oververhitting te voorkomen.
- Plaats het apparaat nooit op tapijt, dekens, enz. of dichtbij stoffen zoals gordijnen, enz., want de ventilatie sleuven zouden vertoet kunnen raken.
- Plaats het apparaat niet in de nabijheid van warmtebronnen, zoals radiatoren of luchtbuizen, in rechtstreeks zonlicht, stof, mechanische vibraties of shoks.
- Plaats geen zware voorwerpen op het apparaat.

Het schoonmaken van de eenheid

Het reinigen van de behuizing

Gebruik een zachte, droge doek. Als de oppervlakken extreem vuil zijn, gebruik u het best een lichtjes bevochtigde zachte doek met een zachte detergentoplossing. Gebruik geen sterke solventen zoals alcohol, benzine of verdunner (thinner), aangezien deze het oppervlak van het apparaat kunnen beschadigen.

Om een helder beeld te verkrijgen

De DVD-speler is een hightech precisieapparaat. Als de optische opnamelens en de onderdelen van de disc drive vuil of versleten zijn, zal de kwaliteit van het beeld verminderen.

Na iedere 1.000 uur gebruik is een onderhouds- en inspectiebeurt aangeraden. (Dit hangt af van de gebruiksomstandigheden).

Gelieve voor details met uw dichtstbijzijnde verdeler contact op te nemen.

Opmerkingen betreffende de discs

De behandeling van de discs

De weergavezijde van de disc niet aanraken.

Houd de disc aan de randen vast, zodat er geen vingerafdrukken op het oppervlak komen.

Geen papier of plakband op de discs bevestigen.

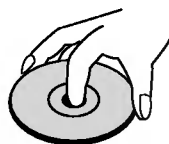

Opslag van de discs

Bewaar de disc na het afspelen in de daarvoor voorziene hoes of doos.

Stel de discs niet bloot aan direct zonlicht of warmtebronnen, of laat ze niet achter in een geparkeerde wagen waar ze aan direct zonlicht zijn blootgesteld, aangezien de warmte in de wagen aanzienlijk kan oplopen.

Het schoonmaken van de discs

Vingerafdrukken en stof op de discs veroorzaken beeld- en geluidsvervalsing. Reinig de disc voor het spelen met een schoon doek, van het midden naar buiten toe.



Gebruik geen sterke solventen zoals alcohol, benzine, verdunner, commerciële reinigingsmiddelen of antistatische sprays voor oudere vinyl lp's.

Over de symbolen

Over de weergave van het symbool

“  ” kan gedurende het gebruik op het TV-scherm verschijnen.

Dit symbool betekent dat de in deze handleiding beschreven functie niet beschikbaar is op die specifieke disc van uw DVD-video.

Over de disc-symbolen voor de instructies

Een hoofdstuk waarvan de titel één van de volgende symbolen heeft, is enkel van toepassing voor de disc die door het symbool wordt weergegeven.



DVD



Video-cd's met PBC-functie (playback control).



Video-cd's zonder PBC-functie (playback control).



Audio CD's



MP3 discs

Voorpaneel en weergavevenster

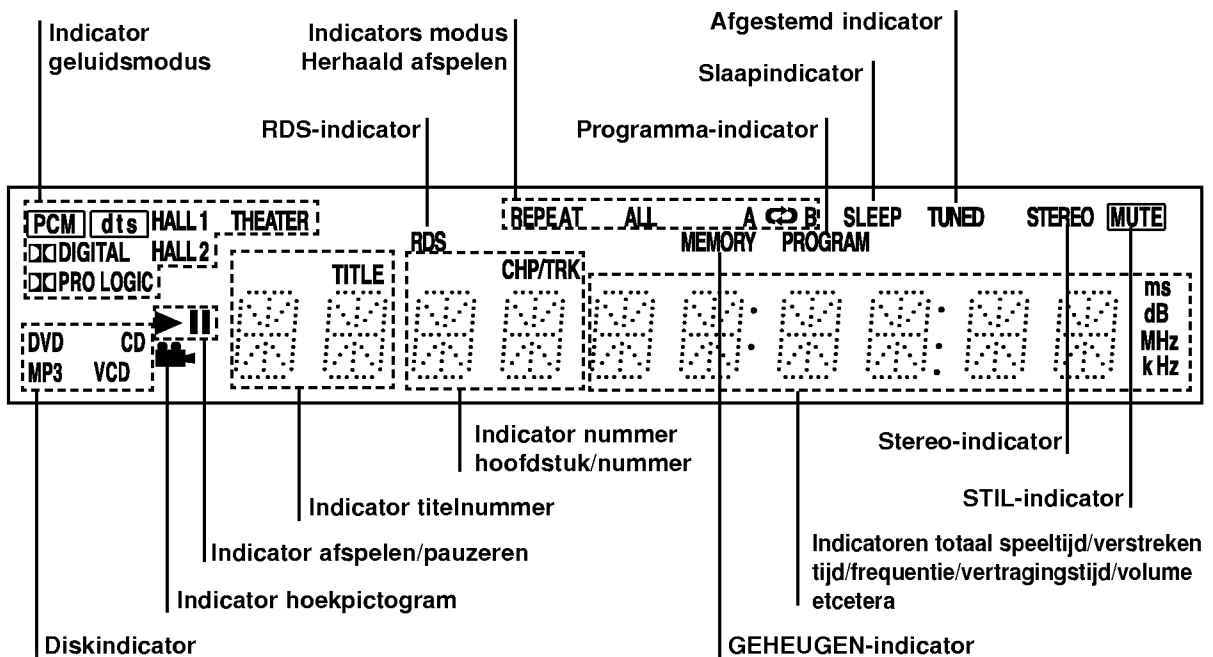
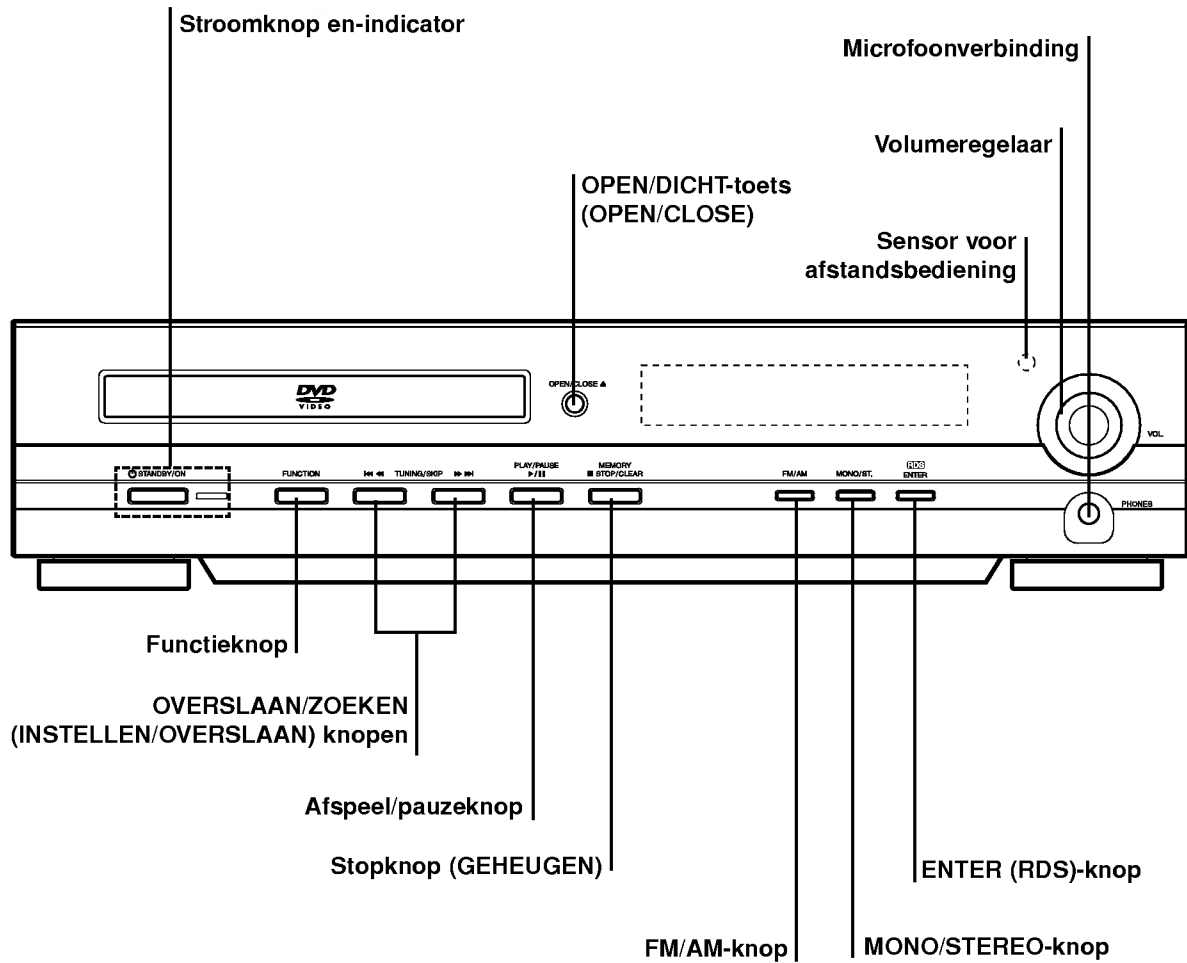

Afstandsbediening

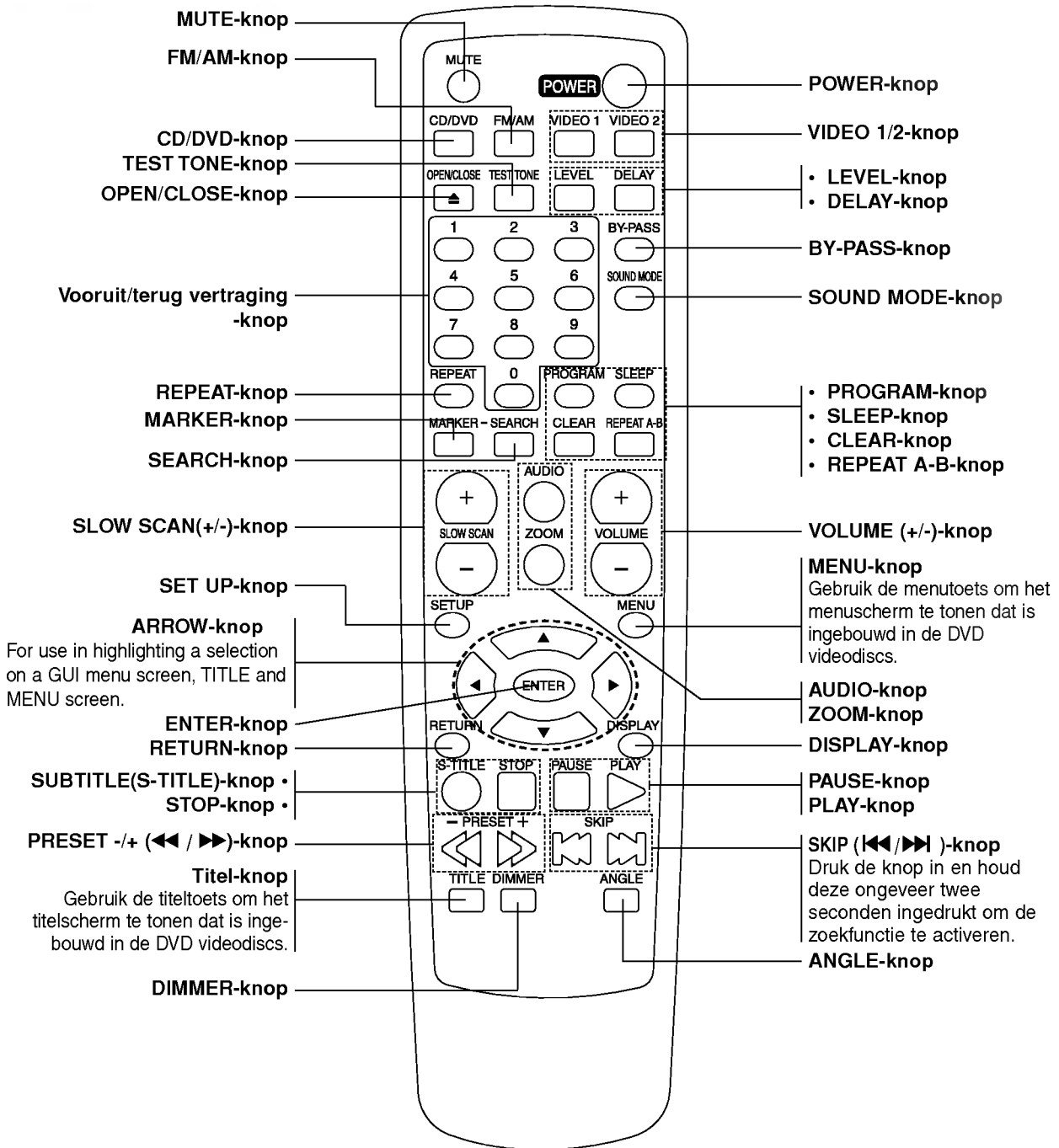

Werkbereik van de afstandsbediening

Richt de afstandsbediening op de afstandssensor en druk op de toetsen.

- **Afstand:** Ongeveer 23 voet (7 m) vanaf de voorkant van de afstandssensor.
- **Hoek:** Ongeveer 30° in iedere richting vanaf de voorkant van de afstandssensor.

Aanbrengen van de batterijen in de afstandsbediening

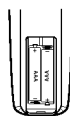

Open het deksel van het batterijvak aan de achterkant van de afstandsbediening en steek twee R03-batterijen (AAA-formaat) in het batterijvak. Let erop dat de + en - polariteiten overeenkomen met de tekens in het batterijvak.



Opgelet

Geen oude en nieuwe batterijen samen gebruiken. Gebruik ook nooit verschillende types van batterijen (standaard, alkaline, enz.) samen.

Achterzijde

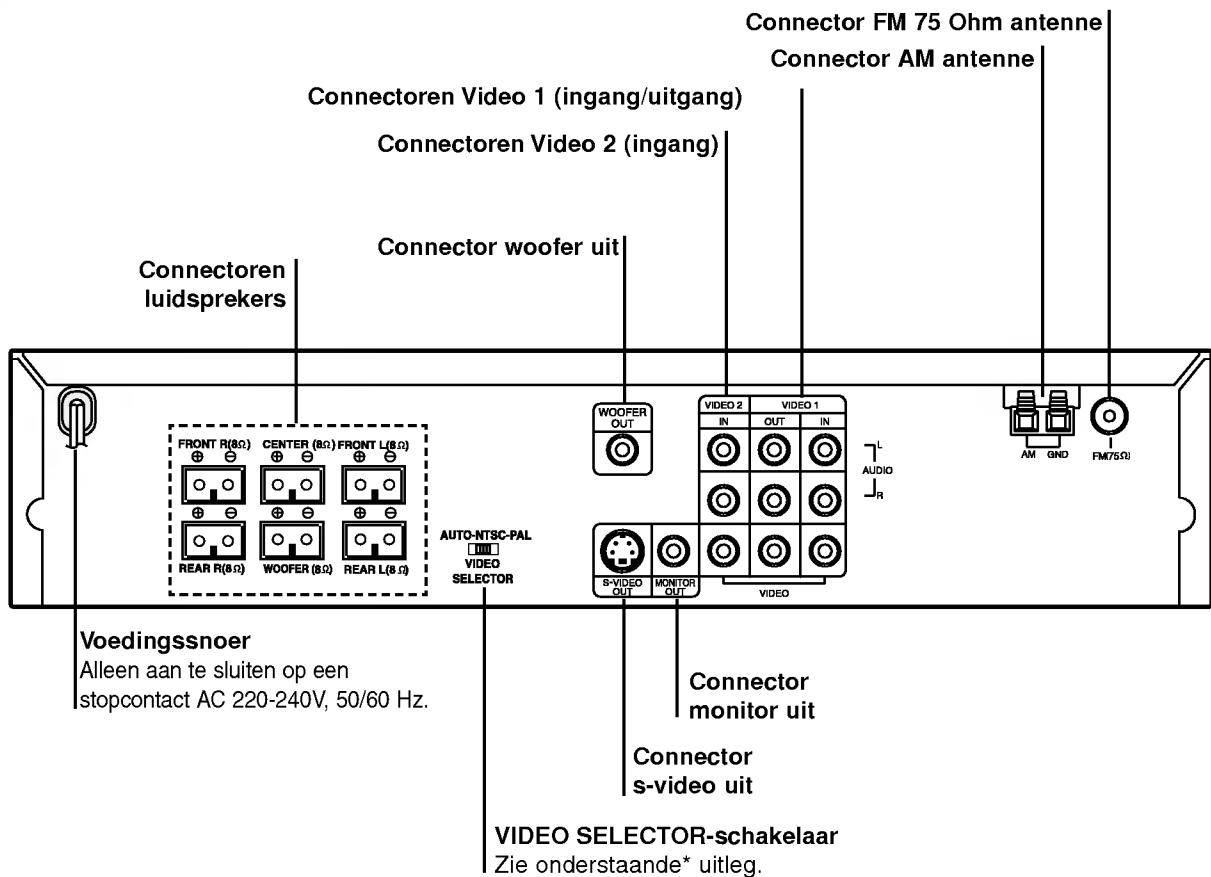

Raak de binnenste pinnen van de aansluitingen op het achterpaneel niet aan. Elektrostatische ontlading kan permanente schade aan het apparaat veroorzaken.



Let op

Wanneer u de functiemodus op VIDEO1 door middel van de VIDEO1-toets op de afstandsbediening selecteert, zal het signaal uit de linker-en rechter luidsprekers uitgaan, maar niet uit de VIDEO1 VIDEO OUT uitgang noch uit de aansluitingen van AUDIO OUT links en rechts.

* VIDEO SELECTOR-schakelaar

U kunt van de NTSC of PAL disks genieten door VIDEO SELECTOR in te schakelen om het gewenste systeem te kiezen.

PAL: Selecteer wanneer de DVD ontvanger aan een PAL-TV is aangesloten.

NTSC: Selecteer wanneer de DVD ontvanger aan een NTSC-TV is aangesloten.

AUTO: Selecteer wanneer de DVD ontvanger aan een Multisysteem-TV is aangesloten.

- Als de geselecteerde System Select regelaar niet met het systeem van uw TV overeenkomt, zal de kleur op het beeldscherm mogelijk niet verschijnen.
- Schakel System Select als het toestel uit is.

Aansluitingen

Aansluiten op de TV

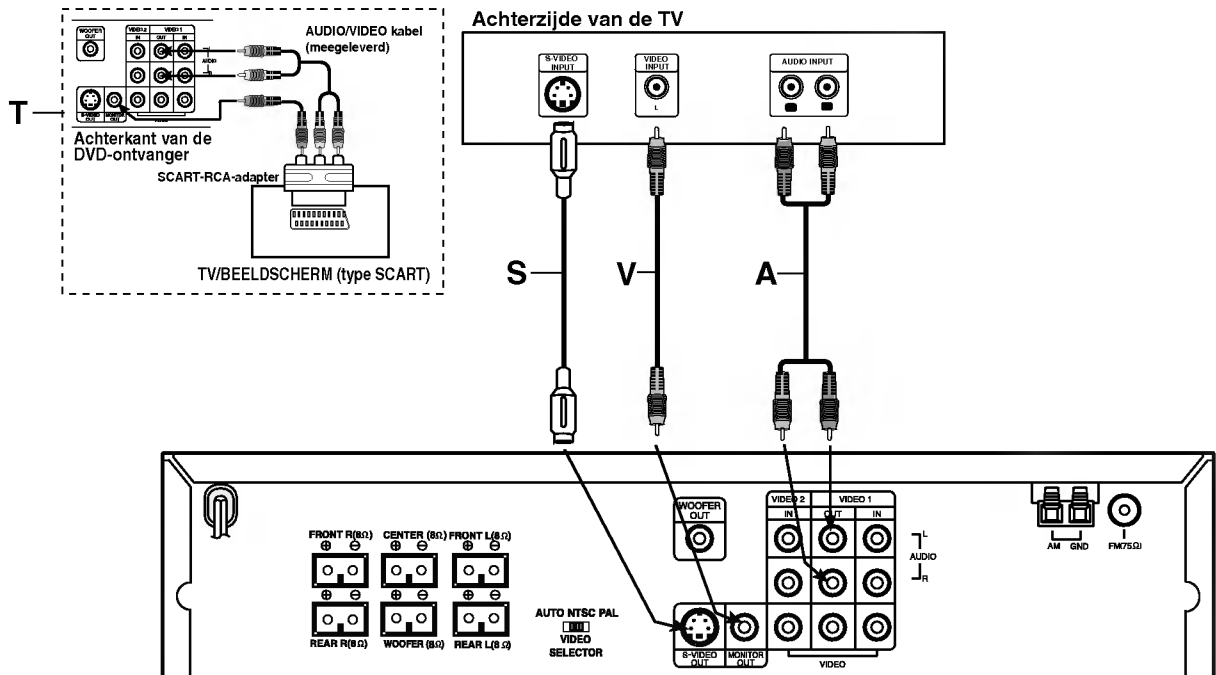

- Sluit het toestel aan op een van de volgende toestellen, rekeninghoudende met de mogelijkheden van uw bestaande installatie.

Tips

- Naargelang het televisietoestel en de andere toestellen die u wenst aan te sluiten, zijn er verschillende manieren om het toestel aan te sluiten. U kunt een van de onderstaande aansluitmethodes gebruiken.
- Raadpleeg de handleidingen van uw televisietoestel, stereo-installatie of eventuele andere toestellen, om de aansluiting zo goed mogelijk uit te voeren.

Let op

- Verzekert u ervan dat de DVD-ontvanger rechtstreeks op de TV is aangesloten. Selecteer de juiste AV ingang op de TV.
- Sluit de DVD-ontvanger niet aan op de TV via uw videospeler. Het DVD-videobeeld kan door het veiligheidssysteem vervormd zijn.

Videoaansluiting

- 1 Sluit de MONITOR OUT-aansluiting van de DVD-ontvanger aan op de video-ingang van de TV, met behulp van de meegeleverde kabel (V).
- 2 Sluit de linkse en de rechtse AUDIO-uitgangen van de DVD-ontvanger aan op de linkse / rechtse audio-ingangen van de TV (A), met behulp van de meegeleverde audiokabels.

S-Video aansluiting

- 1 Sluit de S-VIDEO OUT-aansluiting van de DVD-ontvanger aan op de video-ingang van de TV, met behulp van de optionele S-Video kabel (S).
- 2 Sluit de linkse en de rechtse AUDIO-uitgangen van de DVD-ontvanger aan op de linkse / rechtse audio-ingangen van de TV (A), met behulp van de meegeleverde audiokabels.

Tip

Als u de DVD-ontvanger op een TV met een SCART ingang wenst aan te sluiten, gebruik de meegeleverde SCARTCA adapter (T).

Opmerkingen

- Het S-VIDEO OUT signaal wordt uitgezonden alleen als de modusfunctie op CD/DVD is geselecteerd.
- Wanneer u de DVD-ontvanger op de TV aansluit, zorg ervoor dat u het toestel uitschakelt en uit het stopcontact haalt alvorens het apparaat aan te sluiten.

Aansluitingen (vervolg)

Aansluiten op andere toestellen

- Sluit de TV (Beeldscherm) op de MONITOR OUT of op de S-VIDEO OUT ingang aan.
- Sluit de video op de VIDEO 1 ingangen aan.
- Sluit de extra video op de VIDEO 2 ingangen aan.

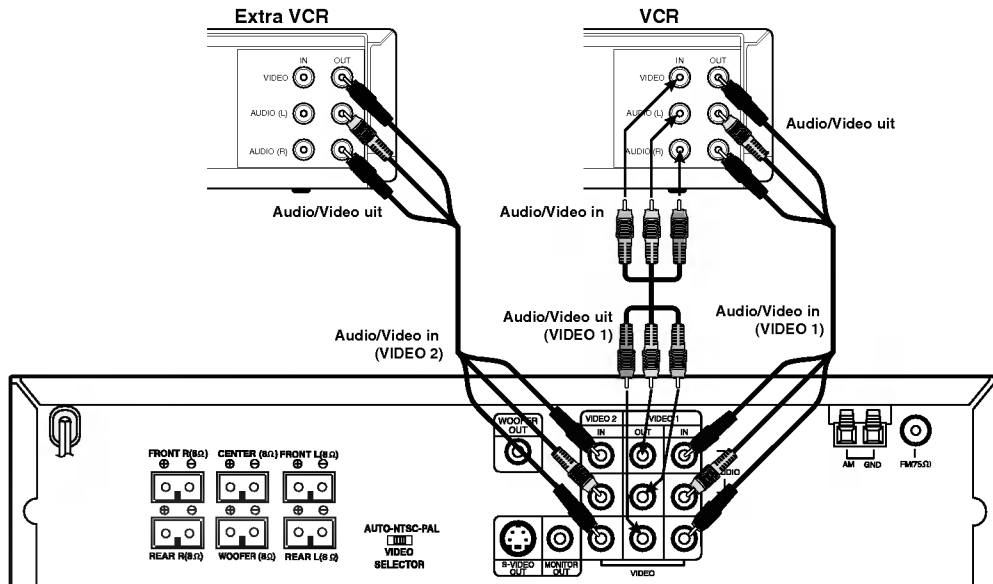

Opmerkingen

- Als u de functie VIDEO 1 selecteert, komt er geen videosignaal uit de uitgangspoor.
- Als het audioformaat van de digitale uitgang niet met de mogelijkheden van uw ontvanger overeenstemt, zal de ontvanger een sterk vervormd, of helemaal geen geluid voortbrengen.

Antenneverbindingen

Sluit de meegeleverde FM/AM-antennes aan om naar de radio te luisteren.

- Sluit de AM-lusantenne aan de connector voor de AM-antenne aan.
- Sluit de FM-draadantenne aan de 75 Ohm coaxiale FM-connector aan.

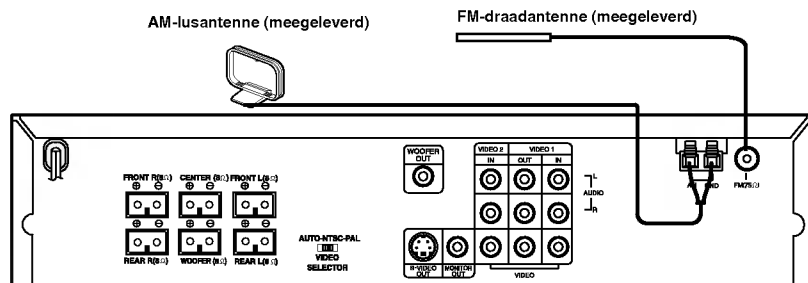

Opmerkingen

- Om te voorkomen dat ruis opgepikt wordt dient u de AM-lusantenne niet bij de DVD-ontvanger of een andere component te houden.
- Zorg er voor de FM-draadantenne goed uit te strekken.
- Houd de FM-draadantenne na deze aangesloten te hebben zo horizontaal mogelijk.

Aansluitingen (vervolg)

Aansluiting van het luidsprekersysteem

Sluit de luidsprekers aan met behulp van de meegeleverde luidsprekersnoeren door de gekleurde snoeren aan de op dezelfde wijze gekleurde eindpunten aan te sluiten. Om het zo optimaal mogelijke surround-sound te verkrijgen geeft u de parameters van de luidsprekers (afstand, niveau etcetera) op.

Opmerkingen

- Zorg er voor de polariteit van het luidsprekersnoer overeen te laten komen met de polariteit van het eindpunt op de componenten; + met + en - met -. Draait u dit om, dan zal het geluid vervormd worden en zal de basis daarvan ontbreken.
- Wanneer u als voorste luidsprekers luidsprekers gebruikt met een lage maximale ingangsfrequentie, pas het volume dan voorzichtig aan om excessieve uitvoer op de luidsprekers te voorkomen.
- Haal de voorste bedekking van de er niet af.

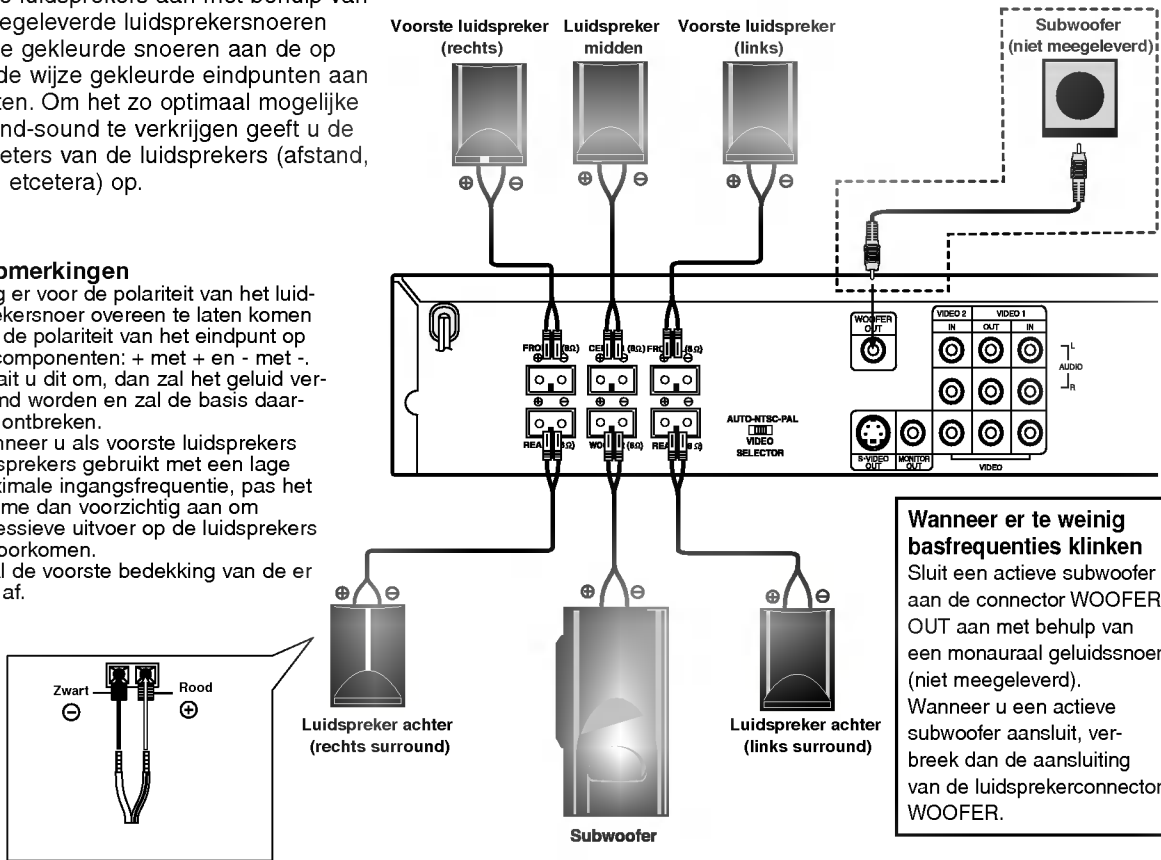

Wanneer er te weinig basfrequenties klinken
Sluit een actieve subwoofer aan de connector WOOFER OUT aan met behulp van een monoraal geluidssnoer (niet meegeleverd). Wanneer u een actieve subwoofer aansluit, verbreek dan de aansluiting van de luidsprekerconnector WOOFER.

Het plaatsen van de luidsprekers

Wanneer u de luidsprekers normaal kunt plaatsen, gebruikt u de 6 luidsprekers (2 voor, 1 in het midden, 2 achter en subwoofer). Wanneer u echter ook het basgeluid, de DTS digitale surround of de Dolby Digital surround wilt verbeteren, dan dient u een subwoofer aan te sluiten.

- **Voorste luidsprekers**
Stel de luidsprekers op dezelfde afstand in en houd rekening met u positie. Stel het interval tussen luidsprekers in op 45 graden.
- **Luidspreker in het midden**
Het is ideaal om de luidspreker in het midden en de voorste luidsprekers op dezelfde hoogte te plaatsen. Normaal worden ze op of onder de TV.
- **Achterste luidsprekers**
Plaats deze links en rechts achter het luistergebied. Deze luidsprekers reproduceren geluidsbeweging en de juiste omgeving voor surround afspelen. Installeer voor de beste resultaten de achterste luidsprekers niet te ver achter de luisterpositie en installeer deze op of boven het niveau van het oor van de luisteraar. Het is tevens effectief om de achterste luidsprekers naar een muur of een plafond te leiden om het geluid verder te verspreiden.
Als de ruimte klein is en u zich dicht bij de achter muur bevindt, kunt u de achterluidsprekers tegenover elkaar en 60-90 cm boven u hoofd instellen.
- **Subwoofer**
U kunt dit aan de voorzijde naar wenst plaatsen.

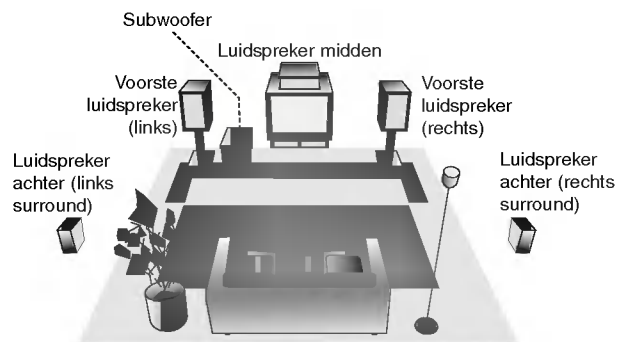

Voor de ingebruikneming

Sound Mode

U kunt van surround-geluid genieten door een van de voorgeprogrammeerde audiovelden te selecteren die voor u gewenste programma zijn bestemd.

Druk herhaaldelijk op SOUND MODE totdat de gewenste geluidsmodus in het display wordt afgebeeld.

dts

Zorgt ervoor dat u kan genieten van 5,1 (of 6) uitzendingen in digitale audio van hoge kwaliteit van DTS programma's die commerciële merken ondersteunen zoals disks, DVD en CD's, enz. DTS Digital Surround zendt maar liefst 6 kanalen uit van helder geluid (identiek aan het origineel) en biedt uitstekende helderheid d.m.v. een 360 graden geluidsveld. DTS is een handelsmerk van DTS Technology, LLC. Met licentieakkoord van DTS Technology, LLC.

DIGITAL

Dolby Digital surround formaat zorgt ervoor dat u tot 5,1 kanalen van digitale surroundsgeluid kan genieten vanaf een Dolby Digital programma. Wanneer u DVD's met de "DOLBY DIGITAL" markering afspeelt, zult u van een hogere geluidskwaliteit, betere ruimte nauwkeurigheid en beter bereik genieten.

HALL 1

Als u live-of klassieke muziek afspeelt, zorgt deze optie ervoor dat u de indruk zal krijgen dat u zich werkelijk in een klein concertzaal bevindt.

HALL 2

Als u live-of klassieke muziek afspeelt, zorgt deze optie ervoor dat u de indruk zal krijgen dat u zich werkelijk in een groot concertzaal bevindt.

THEATER

Deze optie zorgt voor een dimensioneel effect vergelijkbaar met een bioscoop.

PRO LOGIC

Gebruik deze modus wanneer uw een film afspeelt of op een Dolby Digital 2 kanaal werkt dat als markering "DOLBY DIGITAL 2" draagt. Deze modus zorgt voor het effect dat u zich in een filmzaal waant of een zaal met een live concert met een intensiteit die alleen gerealiseerd kan worden door DOLBY PRO LOGIC SURROUND. Het effect van de beweging voor/achter/links/rechts van de geluidsafbeelding, evenals het gevoel van een vaste positie in de geluidsafbeelding, is veel helderder en dynamischer dan voorheen.

2CH STEREO

Voert het geluid van de luidsprekers en de subwoofer links voor en rechts voor uit. Standaard laten twee kanaalbronnen (stereo) de geluidsveldverwerking links liggen. Deze modus stelt u in staat elke bron af te spelen met behulp van de luidsprekers links voor en rechts voor en de subwoofer. **U kunt 2CH STEREO selecteren door op de afstandsbediening op BY PASS te drukken.**

Als de PCM-indicator alleen in de display verschijnt:

Elke keer u op de **SOUND MODE**-toets drukt, wordt de geluidsmodus naar de volgende modus omgezet;

PRO LOGIC → HALL1 → HALL2 → THEATER



Tip

U kunt SURROUND OFF (2CH STEREO) selecteren door op BY PASS te drukken.

Als de DVD is geladen.

U kunt de geluidsmodus van de DVD (Dolby Digital, DTS, PRO LOGIC, etc) veranderen door op de **AUDIO**-toets op de afstandsbediening te drukken tijdens het afspelen.

Hoewel de DVD speler verschillende soorten disken accepteert, kan het volgende het principe van deze functie verklaren.

Elke keer u op de **AUDIO**-toets drukt, springt de geluidsmodus van de DVD naar de volgende modus;

DIGITAL → **dts** → DIGITAL en PRO LOGIC



Tip

U kunt de PRO LOGIC-modus (2CH STEREO) uitschakelen door op BY PASS te drukken; de PRO LOGIC-indicator verdwijnt.

Ter informatie

- De DVD ontvanger onthoudt de laatste geluidsmodus voor elke programmabron.
- U kunt het codeerformaat van het programma herkennen door de markering in deze verpakking.
 - Dolby Digital-disken zijn met het "DOLBY DIGITAL" logo gemarkeerd.
 - Dolby Surround gecodeerde programma's zijn met het "DOLBY DIGITAL SURROUND" logo gemarkeerd.
 - DTS Digital Surround disken zijn met DTS gemarkeerd.

Opmerking

Wanneer u geluidsnummers afspeelt op 96 kHz sampling frequentie, zullen de uitgaande signalen naar 48 kHz converteren (sampling frequency).

Geluidsniveau

U kunt het niveau van het geluid op elke gewenste kanaal instellen.

1 Druk op LEVEL.

De niveau-indicator verschijnt in de display.

2 Druk op ◀/▶ om een luidspreker te selecteren.

Elke keer u op de ◀/▶-toets drukt, zal het naar het volgende volgorde veranderen:

FL (Voor links) → C (Center) → FR (Voor Rechts) →

SR (Surround Rechts) → SL (Surround Links) →

SW (Subwoofer) → FL (Voor links)

- Op het 2-kanaal stereo modus kunt u de SW (subwoofer) selecteren.

3 Druk op ▲/▼ om het geluidsniveau van het geselecteerde kanaal te regelen. (-6dB ~ +6dB)

4 Herhaal stappen 2 en 3 en stel het geluidsniveau van andere kanalen in.

5 Als de instelling klaar is, druk op LEVEL.

Voor de ingebruikneming (vervolg)

Test Tone

Met deze functie kunt u de geluidsbalans van de luidsprekers vanaf u luisterstandpunt regelen.

1 Selecteert de test tone-modus door op TEST TONE te drukken.

- Gedurende 2 seconden zult u een sissend geluid vanuit de luidsprekers horen:
FL (Voor links) → C (Center) → FR (Voor Rechts) → SR (Surround Rechts) → SL (Surround Links) → SW (Subwoofer) → FL (Voor links)

2 U kunt het geluidsniveau tijdens de test tone regelen: druk eerst op LEVEL en vervolgens op de ▲/▼-toetsen om het geluidsniveau van alle luidsprekers vanuit u luisterstandpunt te egaliseren.

- Indien u het geluidsniveau tijdens de test tone regelt, zal de op dat moment werkende luidspreker even stil blijven.

3 Als de instelling klaar is, druk op TEST TONE.

Vertraagde tijd

Bij de Dolby Digital en Dolby Pro Logic modi wordt er aangenomen dat u het geluid van alle luidsprekers tegelijkertijd ontvangt. Anders, kunt u de vertraging vanuit het midden- of achterluidsprekers instellen om het geluid tegelijkertijd te ontvangen.

Als de afstand tussen u en de luidsprekers is dezelfde, zal de vertraagde tijd bij Dolby Digital en Dolby Pro Logic als volgt:

Met Dolby Digital

Midden : 0.5ms

Achter: 0-15ms

Met Dolby Pro Logic

Midden niet instelbaar

Achter : 15-30ms

Als u bij Dolby Digital de vertraagde tijd instelt, wordt deze ook bij Dolby Pro Logic automatisch ingesteld. De vertraagde tijd is 1 msec per 30 cm.

Als de midden- en achter luidsprekers verder dan de voorzijde luidsprekers van u staan, wordt de vertraagde tijd op minimum ingesteld.

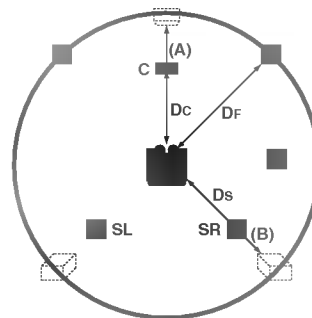

Surround vertraagde tijd

Als de afstand van Ds gelijk aan of groter is dan de Df op de tekening, stelt u de Surround vertraagde tijd op 0ms.

U kunt ook de instelling volgens de tekening zetten.

B.v.: Als de afstand tussen u en de voorluidspreker 3 meter is en tussen u en de achterluidspreker 1,5 m, zal de vertraagde tijd achter bij Dolby Digital van 5 msec.
 $3m (Df) - 1.5m (Ds) = 1.5m (B)$

$1.5m (B) = 150cm / 30cm = 5msec$

Midden vertraagde tijd (alleen Dolby Digital)

Als de afstand van Df gelijk is aan de Dc op de tekening, stelt u de Center vertraagde tijd op 0ms. U kunt ook de instelling volgens de tekening zetten.

B.v.: Als de afstand tussen u en de voorluidsprekers 3 m is en tussen u en de middenluidspreker 2,4 m, zal de vertraagde tijd midden van 2 msec.

$3m (Df) - 2.4m (Dc) = 60cm (A)$

$60cm (A) / 30cm = 2msec$

Vertraagde tijd voor Dolby Digital en Dolby Pro Logic

1 Druk op DELAY.

De huidige vertraagde surround tijd verschijnt in de display.

U kunt de midden vertraagde tijd selecteren door op ◀/▶ te drukken; alleen bij Dolby Digital-modus.

2 Druk op ▲/▼ om de vertraagde tijd te veranderen.

3 Als de instelling klaar is, druk op DELAY.

Opmerkingen

U kunt de midden vertraagde tijd alleen met Dolby Digital. De vertraagde tijd wordt weergegeven.

Voor de ingebruikneming (vervolg)

Caution:

Voordat u de afstandsbediening gebruikt, druk op de DVD-of TV-toets om het apparaat dat u wilt bedienen te selecteren.

Algemene uitleg

Deze gebruiksaanwijzing verklaart de basisinstructies van uw DVD-speler. Sommige DVD's vereisen specifieke functies, of laten tijdens de weergave slechts een beperkt aantal functies toe. Als dit gebeurt, verschijnt het symbool  op uw TV-scherm. Dit symbool wijst erop dat de desbetreffende functie niet toegelaten is op uw DVD-speler, of dat het niet beschikbaar is voor de disc.

Display op het scherm

De algemene weergavestatus kan op het TV-scherm worden bekeken. Sommige elementen kunnen op het scherm worden veranderd.

Het gebruik van de DISPLAY-functie op het scherm







1 Druk tijdens de weergave op Display.

2 Druk op  of  om een element te selecteren. Het geselecteerde element zal oplichten.

3 Druk op of om de instelling van het element te veranderen.

U kunt ook de numerieke toetsen gebruiken om getallen in te stellen (bv. titelnummer). Voor sommige functies moet u op ENTER drukken om de instelling te bevestigen.

Tijdelijke feedback veldikonen

	Herhaal titel
	Herhaal hoofdstuk
	Track herhalen (enkel video-cd's zonder PBC)
	Alle tracks herhalen (enkel video-cd's zonder PBC)
	Herhaal A-B
	Herhalen UIT
	Weergave hervatten vanaf dit punt
	Niet toegelaten of niet beschikbare functie

Opmerkingen

- Het is mogelijk dat bij sommige discs niet alle onderstaande vermeldingen van de Display op het scherm beschikbaar zijn.
- Als er gedurende 10 seconden geen enkele toets wordt ingedrukt, verdwijnt de On-Screen Display.

Elementen		Functie (Druk op  /  om het gewenst element te selecteren)	Selectiemethode
Titelnummer		Geeft het nummer van de huidige titel en het totaal aantal titels weer, en kan dienen om naar het gewenste titelnummer te verspringen.	 /  , of met de numerieke toetsen, ENTER
Hoofdstuknummer		Geeft het nummer van het huidig hoofdstuk en het totaal aantal hoofdstukken weer, en kan dienen om naar het gewenste hoofdstuknummer te verspringen.	 /  , of met de numerieke toetsen, ENTER
Time search (zoeken van tijd)		Toont de verstreken weergavetijd en kan dienen om bepaalde punten direct te selecteren aan de hand van de verstreken tijd	Met de numerieke toetsen, ENTER
Audiotaal en Digitale Audio uitgangsmodus		Toont de huidige taal van de filmmuziek, de codeermethode, het kanaalnummer en dient om de instellingen te veranderen.	 /  AUDIO
Taal van de ondertiteling		Toont de huidige taal van de ondertiteling en het totaal aantal hoeken, en dient om de instellingen te veranderen.	 /  S-TITLE
Hoek		Toont het huidig hoeknummer en verandert het hoeknummer	 /  ANGLE

Elementen		Functie (Druk op  /  om het gewenst element te selecteren)	Selectiemethode
Tracknummer		Geeft het huidige tracknummer, het totale aantal tracks en PBC-aan-modus weer, en gaat naar het gewenste tracknummer.	 /  , of met de numerieke toetsen, ENTER, SKIP
Tijd		Geeft de verstreken speeltijd weer (enkel op de display)	-
Audiokanaal		Geeft het audiokanaal weer en wijzigt het audiokanaal.	 /  AUDIO

Voor de ingebruikneming (vervolg)

Beginwaarden

U kunt uw eigen voorkeuren op de speler instellen.

Algemene werking voor het instellen van de waarden

- 1** Druk op **SETUP**.
Het instelmenu (SETUP) verschijnt.



- 2** Druk op **▲▼** om het gewenste element te selecteren.

De huidige instelling voor het geselecteerd element verschijnt op het scherm, samen met de mogelijke instelling(en).

- 3** Terwijl het gewenste element is geselecteerd, drukt u op **▶**, en vervolgens op **▲▼** om de gewenste instelling te selecteren.

- 4** Druk op **ENTER** om uw keuze te bevestigen.
Sommige elementen vereisen bijkomende stappen.

- 5** Druk op **SETUP**, **RETURN** of **PLAY** om het instelmenu (setup) te verlaten.

Taal

Disc-taal DVD

Selecteer een taal voor het menu, de audio en de ondertiteling van de disc.

Origineel : De originele taal die voor de disc is ingesteld, is geselecteerd.

Andere : Om een andere taal te selecteren, moet u met de numerieke toetsen de overeenkomstige taalcode van 4 cijfers ingeven die u op de lijst van pagina 27 kunt terugvinden. Als u de verkeerde taalcode heeft ingegeven, drukt u op **CLEAR**.



Taalmenu

Selecteer een taal voor het instelmenu. Dit is het menu dat u te zien krijgt als u op **SETUP** drukt.



Beeld

TV Aspect DVD

4:3 Letterbox: Selecteer dit als een standaard 4:3 TV is aangesloten. De film wordt weergegeven en aan de onder- en bovenkant van het scherm verschijnt een zwarte streep.

4:3 Panscan: Selecteer dit als een standaard 4:3 TV is aangesloten. De filmbeelden worden zodanig weergegeven dat uw TV-scherm is gevuld. De linker- en rechterkant van het beeld zijn weggesneden.

16:9 Wide: Selecteer dit als een 16:9 brede TV is aangesloten.



PBC

PBC On/Off

Schakelt navigatie of Playback Control (PBC) Aan of Uit.

On: Video-cd's met PBC of navigatie worden volgens de PBC afgespeeld.

Off: Video-cd's met PBC of navigatie worden op dezelfde manier afgespeeld als audio-cd's.

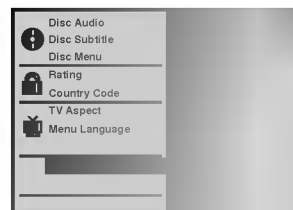

Voor de ingebruikneming (vervolg)

Ouderlijke controle

Beoordeling

Sommige DVD's bevatten scènes die niet voor kinderen geschikt zijn. Daarom zijn sommige DVD's van informatie voor ouderlijke controle (Parental Control) voorzien die van toepassing is op de volledige disc of op bepaalde scènes van de disc. Deze scènes worden van 1 tot 8 beoordeeld en alternatief zijn op sommige discs meer geschikte scènes beschikbaar. Deze beoordelingen verschillen van land tot land. De functie "Ouderlijke controle" (Parental Control) geeft de ouders de mogelijkheid om hun kinderen ervan te beletten dat zij deze discs kunnen afspelen, of om ervoor te zorgen dat bepaalde discs met alternatieve scènes worden afgespeeld.



- 1 Selecteer "Rating" (Classificatie) door middel van de ▲/▼ toetsen op het instelmenu.
- 2 Terwijl u "Rating" ingedrukt houdt, drukt u op ►.
- 3 Als u nog geen paswoord heeft ingegeven: Om een persoonlijke beveiligingscode van 4 cijfers te creëren, geeft u een paswoord van 4 cijfers in met behulp van de numerieke toetsen. Geef het paswoord van 4 cijfers nogmaals in en druk dan op ENTER om te bevestigen.
Als u reeds een paswoord heeft ingegeven: Om de beveiligingscode van 4 cijfers te bevestigen, geeft u het paswoord van 4 cijfers in met behulp van de numerieke toetsen en drukt u vervolgens op ENTER.

Als u zich vergist voordat u op ENTER heeft gedrukt, druk dan op CLEAR en geef het paswoord van 4 cijfers opnieuw in.

- 4 Selecteer een classificatie (rating) van 1 tot 8 met behulp van de toetsen ▲/▼. Eén (1) geeft de minste beperkingen voor de weergave en acht (8) geeft de meeste beperkingen voor de weergave.
Ontgrendeling: Als u op Unlock (ontgrendelen) drukt, is de ouderlijke controle uitgeschakeld. De disc zal dan volledig worden weergegeven.
Classificaties van 1 tot 8: Sommige discs bevatten scènes die niet voor kinderen geschikt zijn. Als u een classificatie voor de DVD-speler instelt, zullen alle disc-scènes met dezelfde of een lagere classificatie worden weergegeven. Scènes met een hogere classificatie worden dan niet weergegeven, tenzij alternatieve scènes op de disc beschikbaar zijn. Het alternatief moet dezelfde of een lagere classificatie hebben. Als er geen geschikt alternatief wordt gevonden, zal de weergave stoppen. Om de disc weer te geven moet u dan het paswoord van 4 cijfers ingeven of het classificatieniveau aanpassen.
- 5 Pdruk op ENTER om de gekozen classificatie te bevestigen en druk vervolgens op SETUP om het menu te verlaten.

Landcode

Geef de code in van het land/gebied waarvan de normen werden gebruikt om de DVD-video discs te classificeren. Zie hiervoor de lijst (Zie "Lijst met de landcodes" op pagina 28).

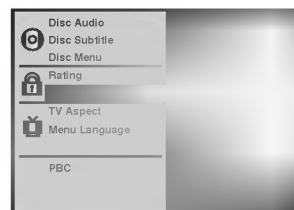

- 1 Selecteer in het instelmenu (SETUP) de landcode met behulp van de toetsen ▲/▼.
- 2 Terwijl u "Country code" ingedrukt houdt, drukt u op ►.
- 3 Volg stap 3 van "Rating" links.
- 4 Selecteer het eerste karakter door middel van de toetsen ▲/▼.
- 5 Verplaats de looper met de toetsen ◀▶ en selecteer het tweede karakter door middel van de toetsen ▲/▼.
- 6 Druk op ENTER om de gekozen landcode te bevestigen en druk vervolgens op SETUP om het instelmenu te verlaten.

Opmerking

Als u de code verandert, moet u uw paswoord van 4 cijfers bevestigen (zie hieronder: "Verandering van de 4-cijfers-code").

Verandering van de 4-cijfers-code

- 1 Volg de stappen 1-2 zoals links werd aangegeven (Rating).
- 2 Geef de oude code in en druk vervolgens op ENTER.
- 3 Selecteer Wijzigen (Change) door middel van de toetsen ▲/▼ en druk vervolgens op ENTER.
- 4 Geef de nieuwe code van 4 cijfers in en druk vervolgens op ENTER.
- 5 Tik een tweede maal exact dezelfde code in en bevestig deze door op ENTER te drukken.
- 6 Druk op SETUP om het instelmenu te verlaten.

Als u uw code van 4 cijfers vergeten bent

Als u uw paswoord vergeten bent, moet u de onderstaande procedure volgen om uw huidig paswoord te wissen.

- 1 Druk op SETUP om het instelmenu weer te geven.
- 2 Gebruik de numerieke toetsen om het volgende nummer van 6 cijfers in te geven: "210499". Uw paswoord van 4 cijfers is nu gewist.
- 3 Geef een nieuwe code in zoals links werd aangegeven (Rating).

De radio bedienen

Radiostations vooraf instellen

U kunt 30 stations voor de FM vooraf instellen en voor de AM. Voordat u afstemt, is het raadzaam er voor te zorgen dat het volume minimaal staat.

1 Druk herhaaldelijk op **FUNCTION** op het voorpaneel of op **FM/AM** op de afstandsbediening totdat **FM** of **AM** in het display wordt weergegeven.

2 Vervolgens zal telkens wanneer u op **FM/AM** drukt, **FM** of **AM** op het display worden weergegeven.

3 Druk ongeveer twee seconden de knop **TUNING/SKIP** **◀◀** of **▶▶** op het voorpaneel in totdat de frequentie-indicatie begint te veranderen en laat de knop dan los.

Het zoeken stopt wanneer de DVD-ontvanger op een station afstemt. "TUNED" en "STEREO" (voor stereoprogramma's) wordt in het display weergegeven.

N Opmerking

"Tuned" verschijnt alleen als het signaal FM en stereo is.

4 Druk op **MEMORY**. Een voorinstellingsnummer zal in het display flitsen.

5 Druk op **TUNING/SKIP** **◀◀** of **▶▶** op het voorpaneel om het gewenste voorinstellingsnummer te selecteren.

6 Druk opnieuw op **MEMORY**. Het station wordt opgeslagen.

7 Herhaal stap 3 tot 6 om andere stations op te slaan.

Om af te stemmen op een station met een zwak signaal

Druk herhaaldelijk op **TUNING/SKIP** **◀◀** of **▶▶** bij stap 3 om handmatig op het station af te stemmen.

Om alle opgeslagen stations te wissen

Druk de knop **MEMORY** in en houd deze ongeveer drie seconden ingedrukt. Vervolgens komt de tekst "CLEAR ALL" in het display. Als u vervolgens weer op **MEMORY** drukt, worden alle stations gewist.

N Opmerking

Als alle stations al zijn ingevoerd, zal de boodschap **MEM FULL** een tel in het display weergegeven worden. Vervolgens zal een voorinstellingsnummer op het display flitsen. Om een voorinstellingsnummer te wijzigen volgt u stap 5 en 6 zoals boven beschreven.

Listening to the radio

Radio zenders eerst in de DVD-ontvanger geheugen opslaan (zie "Radiozenders in het geheugen opslaan").

1 Druk op **FM/AM** totdat **AM** of **FM** in het display wordt weergegeven.

Er is op het laatst ontvangen station afgestemd.

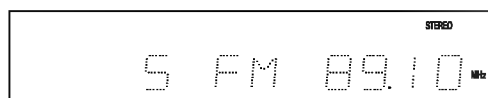

2 Druk herhaaldelijk op **PRESET** **◀/▶** om het vooraf ingestelde station dat u wilt horen te selecteren.

Telkens wanneer u op de knop drukt, zal de DVD-ontvanger op een vooraf ingesteld station afgestemd worden.

3 U stelt het volume in door herhaaldelijk te draaien aan de **VOLUMEKNOP (+)** of **(-)** of door op **VOLUME** te drukken op de afstandsbediening).

Om de radio uit te zetten

Druk op **POWER** om de DVD-ontvanger uit te zetten of selecteer een andere functiemodus (**DVD/CD**, **VIDEO 1** of **VIDEO 2**).

Om te luisteren naar niet vooraf ingestelde radiostations

- Gebruik handmatige of automatische afstemming bij stap 2.
- Druk voor handmatige afstemming herhaaldelijk op **TUNING/SKIP** **◀◀** of **▶▶** op het voorpaneel.
- Druk voor automatisch afstemmen op **TUNING/SKIP** **◀◀** of **▶▶** en houd deze knop ongeveer twee seconden ingedrukt op het voorpaneel.

Tip

- **Als een FM-programma luidruchtig is**
Druk op **MONO/ST.** op het voorpaneel zodat de aanduiding "STEREO" uit het display verdwijnt. Er zal nu geen stereo-effect meer zijn, maar de ontvangst zal beter worden. Druk opnieuw op de knop om het stereo-effect te herstellen.
- **Om de ontvangst te verbeteren**
Stel de positie van de antenne opnieuw in.

De radio bedienen (vervolg)

Ontvangst van RDS (Radio Data System) stations

RRDS (Radio Data System) is een systeem dat gefaseerd op de FM in vele landen wordt geïntroduceerd, waarbij een onhoorbare stroom gegevens wordt uitgezonden naast het normale radiosignaal. Deze gegevens bevatten verschillende informatie waaronder de aanduiding van het station/de zender, verkeersinformatie en een lijst alternatieve frequenties voor het radiostation dat wordt ontvangen.

1 Druk op **FUNCTION** om **FM** of **AM** te selecteren en druk vervolgens op **FM/AM** op **FM** te selecteren.

2 Selecteer het gewenste station door op de knop **PRESET** ◀ of ▶.

Wanneer de RDS-uitzending wordt ontvangen, toont het display de naam van de programmaservice (PS) nadat de RDS-indicator wordt weergegeven.

3 Druk op **RDS** om de frequentie op te slaan.

N Opmerkingen

- RDS is alleen mogelijk bij ontvangst op de FM.
- De naam van de PS (PROGRAMMA SERVICE) wordt automatisch weergegeven wanneer er een RDS-station wordt ontvangen.

Instelling slaaptimer

U kunt de DVD-ontvanger zo instellen, dat deze automatisch op een bepaald tijdstip wordt uitgeschakeld.

1 Druk op **SLEEP** om de gewenste slaaptijd in te stellen.

De indicator **SLEEP** en de slaaptijd wordt in het display weergegeven.

2 Elke keer dat u op **SLEEP** drukt, verandert de instelling volgens deze volgorde:

SLEEP 120 → 90 → 60 → 50 → 40 → 30 → 20 → 10 → OFF



N Opmerkingen

- U kunt de tijd die zal verstrijken voordat de DVD-ontvanger wordt uitgeschakeld controleren. Druk op **SLEEP**. De overblijvende tijd wordt in het display weergegeven.

Dimmer

Deze functie licht de display op als het toestel aan staat.

Druk herhaaldelijk op de **DIMMER** toets.

Mute

Druk op **MUTE** om het geluid uit te schakelen.

U kan bijvoorbeeld het geluid van uw toestel uitzetten om een telefoon te beantwoorden. De "MUTE"-indicator knippert in het display.

Aansluiting voor hoofdtelefoon

Sluit een stereo hoofdtelefoonplug (3,5mm) op de **PHONES** ingang aan.

Wanneer u de hoofdtelefoon (niet meegeleverd) aansluit worden de luidsprekers automatisch uitgeschakeld.

Selecteren van de inputbron

U kunt de videorecorder of andere toestellen aansluiten op de **VIDEO1**, **VIDEO2**-aansluitingen.

Raadpleeg de meegeleverde handleiding voor verdere aansluitingsinformatie.

Druk herhaaldelijk op **VIDEO1** of **VIDEO2** op de afstandbediening om de gewenste inputbron te selecteren.

Elke keer u op deze knop drukt, springt het apparaat naar de volgende sequentie:

- **VIDEO1** : om het signaal uit **VIDEO1 AUDIO IN (L/R)** en **VIDEO IN** te selecteren.
- **VIDEO2** : om het signaal uit **VIDEO2 AUDIO IN (L/R)** en **VIDEO IN** te selecteren.

Het gebruik van een DVD en Video-cd

Het weergeven van een DVD en een Video-cd

Een DVD weergeven

- Schakel de TV aan en selecteer de AV-ingangsbron op de DVD-ontvanger.
- Als u van de klankweergave van de discs of van het audiosysteem wilt genieten, moet u het audiosysteem aanzetten en de ingangsbron selecteren die met de DVD-speler is verbonden.

1 Druk op OPEN/CLOSE om de disc-lade te openen.

2 Leg de gekozen disc in de lade, met het etiket naar boven gericht.

Als een dubbelzijdige DVD wordt ingelegd, moet u zich ervan vergewissen dat de kant die u wilt afspelen naar boven is gericht.

3 Druk op OPEN/CLOSE om de disc-lade te sluiten.

Op het TV-scherm verschijnt de boodschap "READING" en vervolgens start de weergave automatisch. Als de weergave niet begint, drukt u op "PLAY".

In sommige gevallen kan het menu van de disc verschijnen.

Als het menuscherm verschijnt

Het kan zijn dat er een menuscherm verschijnt nadat een DVD-disc of Video-cd werd geladen die een menu bevat.

 Gebruik de toetsen ◀/▶/▲/▼ om de titel of het hoofdstuk te selecteren die/dat u wilt bekijken en druk vervolgens op ENTER om de weergave te starten.

Druk op TITEL of MENU om naar het menuscherm terug te keren.

- Selecteer de track die u wenst te bekijken met behulp van de nummertoeetsen.
Druk op TERUG (RETURN) om terug te keren naar het menuscherm.
- De menu-instellingen en de exacte bedieningsprocedure voor het menu kunnen van disk tot disk verschillen. Volg de instructies op elk menuscherm. Onder instellingen (setup) kan u de PBC ook op Uit (Off) zetten. Zie pagina 15.

Opmerkingen

- Als de ouderlijke controle (Parental Control) ingesteld is en de disc niet binnen de ingestelde Classificatie (Rating) valt (niet toegelaten), moet de code van 4 cijfers worden ingegeven en/of moet toelating voor de disc worden gegeven (zie "Ouderlijke Controle" op pagina 16).
- Sommige DVD-discs zijn van een regionale code voorzien.
- Als het regio-nummer op de DVD-disc niet met het regio-nummer van de DVD-speler overeenstemt, dan kan de DVD-speler die disc niet weergeven. De regionale code voor deze speler is 2 (twee).

Algemene kenmerken

Opmerking

Tenzij anders vermeld, zijn alle beschreven functies gebaseerd op het gebruik van de afstandsbediening. Sommige bewerkingen kunnen via het instelmenu uitgevoerd worden.

Het verspringen naar een andere TITEL



Als een disc meer dan één titel heeft, kunt u op de volgende manier op een andere titel overgaan:

- Druk op DISPLAY als de weergave is gestopt en druk vervolgens op de overeenkomstige numerieke toets (0-9) om een titelnummer te selecteren.

Het verspringen naar een ander HOOFDSTUK/NUMMER



Als een titel op een schijf meer dan één hoofdstuk heeft, kunt u op de volgende manier naar een ander hoofdstuk springen:

- Druk tijdens de weergave kort op SKIP ◀◀ of ▶▶ om het volgend hoofdstuk te selecteren of om naar het begin van het huidige hoofdstuk terug te keren.
- Druk twee maal kort op ◀◀ om naar het vorig hoofdstuk terug te keren.
- Om tijdens de DVD-weergave naar gelijk welk hoofdstuk te gaan, drukt u op "DISPLAY" en vervolgens op ▲/▼ om het gewenste hoofdstuk te selecteren (of T voor track, wanneer het een video-cd betreft). Geef vervolgens het nummer van het hoofdstuk in met behulp van de numerieke toetsen (0-9).

Opmerking

Voor nummers met twee cijfers moet u de toetsen snel na elkaar indrukken.

Vertraagd beeld

- 1 Druk tijdens de weergave op SLOW SCAN - of +. De DVD-speler zal op de vertraagde weergave overgaan.
- 2 Gebruik SLOW SCAN ◀◀ of ▶▶ om de gewenste snelheid te selecteren: ◀◀ 1/16, ◀◀ 1/8, ◀◀ 1/4 of ◀◀ 1/2 (achterwaarts), of ▶▶ 1/16, ▶▶ 1/8, ▶▶ 1/4 of ▶▶ 1/2 (voorwaarts).
- 3 Om de trage weergave (slow motion) te verlaten, drukt u op "PLAY".

Opmerking

Achteruit vertraagd afspelen (slow motion) is niet mogelijk bij een Video-cd.

Het gebruik van een DVD en Video-cd (vervolg)





























Algemene kenmerken (vervolg)

Stilstaand beeld en beeld-per-beeld

weergave

- 1 Druk tijdens de weergave op PAUSE.
De speler wordt nu in de pauze-modus gezet.
- 2 U kunt nu beeld per beeld verdergaan door herhaaldelijk op de PAUSE-toets van de afstandsbediening te drukken.

Zoeken

- 1 Druk tijdens de weergave op SKIP   of   en houd de toetsen gedurende ongeveer twee seconden ingedrukt.
De speler gaat nu naar de zoek-modus (SEARCH) over.
- 2 Druk herhaaldelijk op SKIP   of   en houd de toetsen ingedrukt om de gewenste snelheid te selecteren:   X2,   X4,   X16,   X100 (achterwaarts) of  X2,  X4,  X16,  X100 (voorwaarts). Bij een Video-cd verandert de zoeksnelheid:   X2,   X4,  X8 (achteruit) of  X2,  X4,  X8 (vooruit).
- 3 Om de Zoek-modus te verlaten, drukt u op "PLAY".

Herhalen



DVD Video discs – Herhaal hoofdstuk/titel/Uit (off)

- 1 Om het huidig weergegeven hoofdstuk te herhalen, drukt u op "REPEAT" (herhalen).
Het icoon van de functie voor herhaling van het hoofdstuk verschijnt op het TV-scherm.
- 2 Om de huidig weergegeven titel te herhalen, drukt u een tweede maal op "REPEAT" (herhalen).
Het icoon van de functie voor herhaling van de titel verschijnt op het TV-scherm.
- 3 Om de herhaalmodus te verlaten, drukt u een derde maal op "REPEAT" (herhalen).
Het icoon van de herhaalfunctie verschijnt op het TV-scherm.

Video-cd's - Herhaal hoofdstuk/titel/Uit (off)

- 1 Om de track te herhalen die op dit ogenblik speelt, drukt u op HERHALEN (REPEAT).
Het Track Herhalen-icoontje wordt op het TV-scherm weergegeven.
- 2 Om de disk te herhalen die op dit ogenblik speelt, drukt u een tweede maal op HERHALEN (REPEAT).
Het Alles Herhalen-icoontje wordt op het TV-scherm weergegeven.
- 3 Om de Herhaalmodus af te sluiten, drukt u een derde maal op HERHALEN (REPEAT).
Het Herhalen Uit-icoontje wordt op het TV-scherm weergegeven.



Opmerking

Bij een video-cd met PBC, moet de PBC in het instellingenmenu op Uit (Off) worden gezet om de Herhaalfunctie te gebruiken. Zie pagina 15.

Herhaal A-B (repeat A-B)



Om een sequentie in een titel te herhalen:

- 1 Druk op het gekozen startpunt op REPEAT A-B.
Op het TV-scherm verschijnt kort "A-".
- 2 Druk op het gekozen eindpunt nogmaals op REPEAT A-B.
Op het TV-scherm verschijnt kort "A-B" en vervolgens wordt de gekozen sequentie opnieuw weergegeven ("a-b repeat" verschijnt op de display van de DVD-speler).
- 3 Om met deze sequentie te stoppen, drukt u terug op REPEAT A-B.

Time Search 0:16:57

De "Time Search"-functie biedt u de mogelijkheid om op een gekozen tijdstip met de weergave van de disc te beginnen.

- 1 Druk tijdens de weergave op "DISPLAY". De on-screen display verschijnt op het scherm.
Het "Time Search"-kader toont de verstreken weergavetijd van de huidige disc.
- 2 Druk binnen de 10 seconden op   om het icoon van de "time search" in de on-screen display te selecteren.
"--:--" verschijnt in het kader van de "Time Search".
- 3 Geef binnen de 10 seconden met behulp van de numerieke toetsen de gewenste starttijd in. Geef in het kader van links naar rechts de uren, minuten en seconden in.
Als u de verkeerde cijfers heeft ingegeven, drukt u op "CLEAR" om de ingetikte cijfers te wissen. Geef vervolgens de juiste cijfers in.
- 4 Druk binnen de 10 seconden op ENTER om de starttijd te bevestigen.
De weergave start vanaf de geselecteerde tijd op de disc. Als u een ongeldige tijd heeft ingegeven, zal de weergave vanaf het huidige punt worden voortgezet.

Het gebruik van een DVD en Video-cd (vervolg)

Algemene kenmerken (vervolg)

Zoom

De zoomfunctie biedt u de mogelijkheid om het videobeeld te vergroten en om over het vergroot beeld te bewegen.

- 1 Druk tijdens de weergave of tijdens de weergave van een stilstaand beeld op "ZOOM" om de zoomfunctie te activeren.
Als u de ZOOM-toets herhaaldelijk indrukt, wordt het beeld tot zes maal vergroot.
- 2 Gebruik de toetsen ◀▶/▲▼ om over het ingezoomde beeld te bewegen.
- 3 Druk op "CLEAR" om de normale beeldweergave te hervatten of om naar het gepauzeerd beeld terug te keren.

Opmerking

- Het is mogelijk dat de zoomfunctie bij sommige DVD-discs niet werkt.
- Het is mogelijk dat de zoomfunctie bij sommige multi-hoek scènes niet werkt

Marker Search



U kunt de weergave vanaf een gemarkeerd punt starten. Er kunnen tot negen punten worden opgeslagen. Volg de volgende stappen om een markering (marker) in te geven.

- 1 Druk tijdens de weergave van de disc op MARKER (markeren) als de weergave de plaats heeft bereikt die u wilt markeren.
Het markeer-icoon zal kort op het TV-scherm verschijnen.
- 2 Herhaal stap 1 om tot negen markeringen op een disc in te geven.

Het oproepen van een gemarkeerde scène

- 1 Druk tijdens de weergave van de disc op SEARCH. Het menu van "MARKER SEARCH" (zoeken van markeringen) zal op het scherm verschijnen.
- 2 Druk binnen de 10 seconden op ◀▶ om het nummer te selecteren van de markering die u wenst op te roepen.
- 3 Druk op ENTER.
De weergave zal vanaf de gemarkeerde scène starten.
- 4 Om het menu "MARKER SEARCH" te verwijderen, drukt u op "SEARCH".

Om de markering van een scène te wissen

- 1 Druk tijdens de weergave van de disc op SEARCH. Het menu van "MARKER SEARCH" (zoeken van markeringen) zal op het scherm verschijnen.
- 2 Druk op ◀▶ om het nummer te selecteren van de markering die u wenst te wissen.
- 3 Druk op "CLEAR" (wissen).
Het nummer van de markering zal uit de lijst worden gewist.
- 4 Herhaal de stappen 2 en 3 om andere markeringen te wissen.
- 5 Om het menu "MARKER SEARCH" te verwijderen, drukt u op "SEARCH".

Speciale DVD-functies

CDe inhoud van DVD video-discs controleren: menu's

DVD-discs kunnen menu's bevatten die u toegang geven tot speciale functies. Druk op "MENU" om het disc menu te gebruiken. Druk vervolgens de overeenkomstige numerieke toets in om een element te selecteren. Of gebruik de toetsen ◀▶/▲▼ om uw keuze te laten oplichten en druk vervolgens op ENTER.

Title Menu

- 1 Druk op "TITLE" (TITEL)
Als de huidige titel een menu heeft, zal het menu op het scherm verschijnen. Anders kan het zijn dat het disc-menu verschijnt.
- 2 Het menu kan een lijst geven van de camerahoeken, de gesproken taal, de opties voor de ondertiteling en de hoofdstukken voor de titel.
- 3 Om het titelmenu te laten verdwijnen, drukt u opnieuw op "TITLE" (TITEL).

Disc Menu

- 1 Druk op "MENU"
Het disc-menu wordt weergegeven.
- 2 Om het disc-menu terug te laten verdwijnen, drukt u opnieuw op "MENU".

Camerahoek



Als de disc sequenties bevat die vanuit verschillende camerahoeken werden opgenomen, knippert het hoekicoon op het scherm. U kunt dan desgewenst de camerahoek veranderen.

- Druk tijdens de weergave herhaaldelijk op ANGLE (camerahoek) om de gewenste hoek te selecteren.
Het nummer van de huidige hoek verschijnt op het scherm.

Wijzigen van de taalweergave



Druk tijdens de weergave herhaaldelijk op AUDIO om een andere audiotaal of audiospoor te horen.

Ondertiteling



Druk tijdens de weergave herhaaldelijk op "S-TITLE" (ondertiteling) om uw keuze te maken uit de verschillende talen voor de ondertiteling

Opmerking

Als  op het scherm verschijnt, is deze functie niet beschikbaar voor de betrokken disc.

Werking met Audio-CD en MP3-disc

Het weergeven van een Audio-CD- en MP3-disc

De DVD-speler kan opnamen in MP3-formaat op CD-Rom, CD-R of CD-RW-discs weergeven.

Alvorens MP3-opnamen weer te geven, dient u de opmerkingen over MP3-opnamen op pagina 24 te lezen.

- 1 Steek een disc in het apparaat en sluit de lade.** Het menu verschijnt op het TV-scherm.

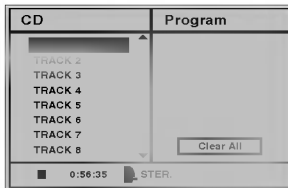

Audio CD menu

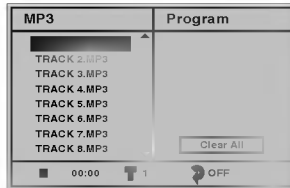

MP3 menu

- 2 Druk op ▲/▼ om een spoor te selecteren en druk vervolgens op "PLAY".**

De weergave begint.

Tijdens de weergave zal de verstreken speeltijd van het huidige spoor op het scherm worden weergegeven. De weergave zal stoppen op het einde van de disc.

- 3 Druk op "STOP" om de weergave op een ander moment te stoppen.**

Pauze

- 1 Druk tijdens de weergave op "PAUSE".
- 2 Druk op "PLAY" om de weergave te hervatten, of druk nogmaals op "PAUSE".

Naar een ander spoor verspringen

- Druk tijdens de weergave kort op SKIP I◀◀ of ▶▶I om naar het volgende spoor te gaan, of om naar het begin van het huidige spoor terug te keren.
- Druk twee maal kort op SKIP I◀◀ om naar het vorige spoor terug te springen.
- Om bij een audio-CD direct naar gelijk welk spoor te gaan, geeft u tijdens de weergave het spoornummer in door middel van de numerieke toetsen (0-9).

Herhalen spoor/Alle/Uit (Off)

- 1 Om het huidige weergegeven spoor te herhalen, drukt u op "REPEAT" (herhalen). De icoon voor de herhaling van het spoor verschijnt op het menuscherm.
- 2 Om alle sporen van de disc in het apparaat te herhalen, drukt u een tweede maal op "REPEAT" (herhalen). De icoon voor de herhaling van "alle" verschijnt op het menuscherm.
- 3 Om de Repeat-modus (herhaalmodus) te verlaten, drukt u een derde maal op "REPEAT" (herhalen). De icoon voor "Repeat Off" (herhalen uit) verschijnt op het menuscherm.

Search (zoeken)

- 1 Druk tijdens de weergave op de toets SKIP I◀◀ of ▶▶I en houd hem gedurende ongeveer twee seconden ingedrukt. De DVD-speler gaat nu over op de "SEARCH"-modus (zoeken).
- 2 Druk de toets SKIP I◀◀ of ▶▶I herhaaldelijk in en houd hem ingedrukt om de gewenste snelheid te selecteren: ◀◀X2, ◀◀X4, ◀◀X8 (achterwaarts) of ▶▶X2, ▶▶X4, ▶▶X8 (voorwaarts).
- 3 De zoeksnelheid en de richting worden op het menuscherm weergegeven.
- 4 Om de Zoek-modus te verlaten, drukt u op "PLAY".

Opmerking

- Tijdens de SEARCH-modus wordt het geluid uitgeschakeld.

A-B herhaling

Om een sequentie te herhalen.

- 1 Druk tijdens de weergave van de disc op het door u gekozen startpunt op REPEAT A-B. Op het menuscherm verschijnt de herhaalicoon en "A-".
- 2 Druk nogmaals op "REPEAT A-B" als het door u gekozen eindpunt is bereikt. Op het menuscherm verschijnt de herhaalicoon en "A B" en vervolgens wordt de sequentie herhaald.
- 3 Om de sequentie te verlaten en naar de normale weergave terug te keren, drukt u nogmaals op "REPEAT A-B". Op het menuscherm verschijnt de herhaalicoon en "OFF" (Uit).

Wijzigen van het Audio-kanaal

Druk tijdens de weergave herhaaldelijk op "AUDIO" om een ander audiokanaal te beluisteren (STEREO, LINKS of RECHTS).

Geprogrammeerde weergave

Geprogrammeerde weergave van een audio CD en MP3-disc

De programma-functie laat u toe om uw favoriete nummers (sporen) voor een bepaalde disc in het geheugen van de DVD-speler te bewaren.

Het programma kan tot 32 sporen (Audio CD) of 60 sporen (MP3-disc) bevatten.

1 Steek de disc in het apparaat en sluit de disc-lade. Het menu wordt op het TV-scherm weergegeven.

2 Druk tijdens de weergave of terwijl de weergave gestopt is op "PROGRAM" (programma) om in de "Program Edit"-modus te komen. Aan de rechterkant van het menuscherm zal naast het woord "Program" een [E]-markering verschijnen.

N Opmerking

Druk op "PROGRAM" (programma) om de "Program Edit"-modus te verlaten. De [E]-markering zal verdwijnen.

3 Druk op ▲/▼ om een spoor te selecteren en druk vervolgens op "ENTER" om het gekozen spoor aan de programmalijs toe te voegen.

4 Herhaal stap 3 om bijkomende sporen (nummers) aan de programmalijs toe te voegen.

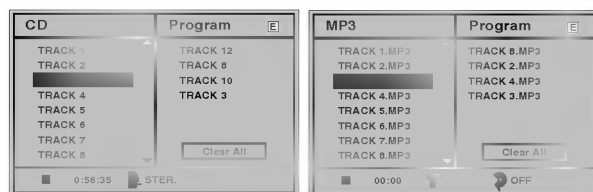

Audio CD menu

MP3 menu

5 Druk op ►. Het geprogrammeerde spoor dat u laatst heeft geselecteerd, is opgelicht in de programmalijs.

6 Druk op ▲/▼ om het spoor te selecteren waarvan u de weergave wilt starten. Druk op "TITLE" (TITEL) om naar de volgende pagina te gaan. Druk op "MENU" om naar de vorige pagina te gaan.

7 Druk op "PLAY" om te starten. De weergave begint in de volgorde waarin u de nummers (sporen) heeft geprogrammeerd. De weergave stopt nadat alle op de lijst geprogrammeerde sporen (nummers) één maal werden weergegeven.

Geprogrammeerd afspelen van een Video-cd

N Opmerking

Bij een video-cd met PBC, moet de PBC in het instellingen-menu op Uit (Off) worden gezet om de Programmeerfunctie te gebruiken. Zie pagina 15.

1 Plaats de video-cd en sluit de lade.

2 Druk op PROGRAMMEREN (PROGRAM) wanneer het afspelen werd gestopt. Het programmeermenu van de videorecorder wordt weergegeven.

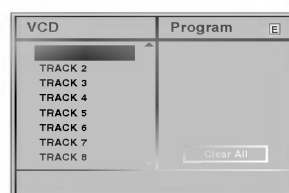

N Opmerking

Druk op TERUG (RETURN) of op PROGRAMMEREN (PROGRAM) om het Programmeermenu te verlaten.

3 Volg de stappen 3-7 van "Geprogrammeerde weergave van een audio CD en MP3-disc" aan de linkerkant.

Herhaling van geprogrammeerde nummers (sporen)

- Om het huidige weergegeven nummer te herhalen, drukt u op "REPEAT" (Herhalen). De icoon voor de nummerherhaling (Repeat Track) verschijnt op het menuscherm.
- Om alle nummers van een programmalijs te herhalen, drukt u een tweede maal op "REPEAT". De icoon voor de herhaling van "Alle" (Repeat All) verschijnt op het menuscherm.
- Om de REPEAT-modus te verlaten, drukt u een derde maal op "REPEAT" (herhalen). De icoon "Repeat Off" (herhalen uit) verschijnt op het menuscherm.

Een nummer uit de Programmalijs wissen

- 1 Druk tijdens de weergave of terwijl de weergave is gestopt op "PROGRAM" om in de "Program Edit"-modus te komen. De [E] markering zal verschijnen.
- 2 Druk op ► om naar de Programmalijs te gaan.
- 3 Druk op ▲/▼ om het spoor te selecteren dat u uit de Programmalijs wilt wissen.
- 4 Druk op "CLEAR". Het nummer zal uit de Programmalijs worden gewist.

De volledige Programmalijs wissen

- 1 Volg de stappen 1-2 van "Een nummer uit de Programmalijs wissen", zoals hierboven aangegeven.
- 2 Gebruik ▲/▼ om "Clear All" te selecteren en druk vervolgens op "ENTER". Het volledig Programma van de disc zal worden gewist. De programma's worden ook gewist als de disc uit de lade wordt verwijderd.

Om na de geprogrammeerde weergave de normale weergave te hervatten

Druk op de "PROGRAM"-toets en houd deze ingedrukt tot de indicator "PROG." in het weergavevenster verdwijnt.

Bijkomende informatie

Geheugen laatst gebruikte instelling (Last Condition Memory)

Deze DVD-speler onthoudt de instelling die u voor de laatst bekeken disc heeft ingesteld. De ingestelde waarden blijven in het geheugen opgeslagen, ook al verwijdt u de disc uit de DVD-speler of schakelt u de DVD-speler uit. Als u een disc laadt met opgeslagen instellingen, zal de laatste stoppositie automatisch terug worden opgeroepen.

Opmerkingen

- De instellingen die in het geheugen worden opgeslagen, kunnen om het even wanneer worden opgeroepen.
- Deze DVD-speler slaat de instellingen van een disc niet op als u de speler uitschakelt voordat u de disc begint af te spelen.

Screen Saver

Het beeld van de Screen Saver verschijnt als u de DVD-speler gedurende ongeveer vijf minuten in de stopmodus laat staan.

Instelling van de video-modus

- Bij sommige discs kan het zijn dat het weergavebeeld flikkert of dat er "dot crawl" op rechte lijnen te zien is. Dit betekent dat de verticale interpolatie of de De-interliniëring (De-interlace) niet goed op de disc is afgestemd. In dat geval kan de beeldkwaliteit verbeterd worden door de videomodus aan te passen.
- Om de videomodus te wijzigen, houdt u DISPLAY ongeveer 3 seconden ingedrukt tijdens het afspelen van een disk. Het gewijzigd nummer van de videomodus wordt op het TV-scherm weergegeven. Controleer of de videokwaliteit verbeterd is. U kunt de bovenstaande procedure herhalen tot de gewenste beeldkwaliteit is bereikt.
- De procedure van de videomodus is gewijzigd; MODE1 → MODE2 → MODE3 → MODE4 → MODE5 → MODE1
- Als u de stroom uitschakelt, zal de videomodus naar de oorspronkelijke status (MODE 1) terugkeren.

Opmerkingen over MP3 discs

Over MP3

- Een MP3-bestand bevat audiogegevens die zijn gecomprimeerd door MPEG1, het "audio layer-3 file-coding scheme". We roepen bestanden op met een "MP3"-extensie, de "MP3-bestanden".
- De DVD-speler kan geen MP3-bestand lezen dat een andere extensie heeft dan "mp3".
- De DVD-speler kan geen vals MP3-bestand lezen dat de extensie "mp3" heeft.

Deze DVD-speler is op de volgende manier beperkte verenigbaar met MP 3 discs:

1. "Sampling Frequency" / enkel op 44,1 kHz.
2. Bit rate / binnen 96 - 192kbps
3. Het fysische formaat van de CD-R moet aan "ISO 9660" voldoen.
4. Als u MP3-bestanden opneemt met software die geen "FILE SYSTEM" kan creëren, zoals "Direct-CD" enz., kunnen de MP3-bestanden niet worden weergegeven. Wij raden u dan ook aan om "Easy-CD Creator" te gebruiken dat een bestandsysteem (file system) creëert dat aan ISO 9660 voldoet.
5. Op een disc met slechts één sessie moeten de MP3-bestanden op het eerste spoor staan. Als er geen MP3-bestand op het eerste spoor voorkomt, kunnen de MP3-bestanden niet worden weergegeven. Als u MP3-bestanden wilt weergeven, moet u alle gegevens op de disc formatteren of een nieuwe disc gebruiken.
6. We raden u aan om geen CD-RW discs te gebruiken. Gelieve enkel afgewerkte CD-R discs te gebruiken.
7. De bestandsnamen mogen maximum uit 8 karakters bestaan en moeten de extensie ".mp3" bevatten. bv. "*****.MP3".
8. Gebruik geen speciale karakters zoals "_?!\><+*}{[@];;V." enz.
9. De disc mag maximum 200 bestanden bevatten.
10. Gebruik CD-R discs van 74 minuten (650 M). Gebruik geen software voor CD-R 80 minuten (700 M).

Opdat deze DVD-speler een optimale kwaliteit zou kunnen weergeven, moeten de discs/opnames aan bepaalde technische normen voldoen. Vooropgenomen DVD-discs voldoen automatisch aan deze normen. Er bestaat een groot aantal verschillende types opneembare disc-formaten (inclusief CD-R met MP3-bestanden).

De klanten worden er bovendien op gewezen dat er een toelating is vereist om MP3-bestanden en muziek van het Internet te teleladen. Onze onderneming heeft geen recht om dergelijke toelating te verlenen. De toelating moet steeds van de eigenaar van het copyright worden gevraagd.

Verhelpen van problemen

Symptoom	Oorzaak	Correctie
Geen stroom.	<ul style="list-style-type: none"> De netvoedingskabel is niet aangesloten. 	<ul style="list-style-type: none"> Steek de netvoedingskabel in het stopcontact.
Er is wel stroom, maar de DVD-ontvanger werkt niet.	<ul style="list-style-type: none"> Er zit geen disc in. 	<ul style="list-style-type: none"> Steek een disc in het apparaat. (Ga na of de DVD of audio CD indicator in het DVD venster oplicht.)
Geen beeld.	<ul style="list-style-type: none"> De TV is niet ingesteld om het DVD signaal te ontvangen. 	<ul style="list-style-type: none"> Selecteer de juiste video ingang mode op de TV zodat het DVD beeld op het TV scherm verschijnt.
	<ul style="list-style-type: none"> De videokabel is niet goed aangesloten. 	<ul style="list-style-type: none"> Sluit de videokabel goed aan in de contactbussen.
	<ul style="list-style-type: none"> De verbonden TV is niet ingeschakeld. 	<ul style="list-style-type: none"> Schakel de TV in.
Er is geen geluid of alleen een geluid op een zeer zwakke sterkte.	<ul style="list-style-type: none"> De apparatuur verbonden met de audiokabel is niet ingesteld om DVD signalen te ontvangen. 	<ul style="list-style-type: none"> Selecteer de juiste ingangs mode op de audio ontvanger zodat u naar het geluid van de DVD-ontvanger kan luisteren.
	<ul style="list-style-type: none"> De audiokabels zijn niet goed aangesloten. 	<ul style="list-style-type: none"> Sluit de audiokabel goed aan in de contactbussen.
	<ul style="list-style-type: none"> Het apparaat verbonden met de audiokabel is uitgeschakeld. 	<ul style="list-style-type: none"> Schakel het apparaat verbonden met de audiokabel in.
	<ul style="list-style-type: none"> Het geluidssnoer is beschadigd. 	<ul style="list-style-type: none"> Vervang dit.
Het beeld is van slechte kwaliteit.	<ul style="list-style-type: none"> De disc is vuil. 	<ul style="list-style-type: none"> Reinig de disc.
De DVD-ontvanger start niet met weergave.	<ul style="list-style-type: none"> Er zit geen disc in. 	<ul style="list-style-type: none"> Steek een disc in. (Ga na of de DVD, of audio CD indicator in het DVD venster oplicht.)
	<ul style="list-style-type: none"> Een onspeelbare disc werd ingestoken. 	<ul style="list-style-type: none"> Steek een speelbare disc in. (Controleer het type van de disc, het kleursysteem en de regionale code.)
	<ul style="list-style-type: none"> De disc zit omgekeerd. 	<ul style="list-style-type: none"> Steek de disc met de speelkant naar onder.
	<ul style="list-style-type: none"> De disc zit niet in de leidraad. 	<ul style="list-style-type: none"> Steek de disc in de disc lade in de leidraad.
	<ul style="list-style-type: none"> De disc is vuil. 	<ul style="list-style-type: none"> Reinig de disc.
	<ul style="list-style-type: none"> Er staat een menu op het TV scherm. 	<ul style="list-style-type: none"> Druk op SET-UP toets om het menu scherm uit te schakelen.
	<ul style="list-style-type: none"> De classificatie is ingesteld. 	<ul style="list-style-type: none"> Wis de classificatie functie uit of verander het classificatie niveau.
Er wordt een zware bromtoon of ruis gehoord.	<ul style="list-style-type: none"> De stekers en de stekerbussen zijn vuil. 	<ul style="list-style-type: none"> Veeg ze af met een doek die enigszins bevochtigd is met alcohol.
	<ul style="list-style-type: none"> De disk is vuil. 	<ul style="list-style-type: none"> Maak de disk schoon.
	<ul style="list-style-type: none"> De luidsprekers en de componenten zijn niet goed verbonden. 	<ul style="list-style-type: none"> Sluit de luidsprekers en de componenten goed vast aan.
	<ul style="list-style-type: none"> De DVD-ontvanger is te dicht bij de TV geplaatst. 	<ul style="list-style-type: none"> Verplaats uw TV, zodat deze verder van de geluidscomponenten staan

Verhelpen van problemen (vervolg)

Symptoom	Oorzaak	Correctie
Opname niet mogelijk.	• De componenten zijn onjuist aangesloten.	• De bron is incorrect gekozen.
	• Sluit de componenten correct aan.	• Selecteer de bron met de knop FUNCTION (CD/DVD, VIDEO 1, VIDEO 2 of Tuner).
Men kan niet op radiostations afstemmen.	• De antenne is onjuist aangesloten of geplaatst.	• Sluit de antennes correct aan.
	• De signaalsterkte van de stations is te zwak (bij afstemmen met automatische afstemming).	• Pas de antennes aan en sluit een externe antenne aan indien nodig.
	• Er zijn geen stations vooraf ingesteld of vooraf ingestelde stations zijn gewist (bij afstemmen door vooraf ingestelde stations te zoeken).	• Stem handmatig op het station af.
	• Er zijn geen stations vooraf ingesteld of vooraf ingestelde stations zijn gewist (bij afstemmen door vooraf ingestelde stations te zoeken).	• Stel de stations vooraf in (pagina 17).
De afstandsbediening werkt niet goed.	• De afstandsbediening is niet gericht op de afstandssensor van de DVD-ontvanger.	• Richt de afstandsbediening op de afstandssensor van de DVD-ontvanger.
	• De afstandsbediening is te ver verwijderd van de DVD-ontvanger.	• Opereer de afstandsbediening binnen een bereik van 23 voet (7m).
	• Er is een obstructie tussen de afstandsbediening en de DVD-ontvanger.	• Verwijder de obstructie.
	• De batterijen in de afstandsbediening zijn uitgeput.	• Vervang de batterijen door nieuwe.

Lijst met de taalcodes

Geef het juist codenummer voor de beginwaarden "Disc Audio", "Disc Subtitle" en/of "Disc Menu" (Zie pagina 15).

Code	Taal	Code	Taal	Code	Taal	Code	Taal
6565	Afaars	7079	Faroees	7678	Lingala	8375	Slovaaks
6566	Abhaziaans	7082	Frans	7679	Laotiaans	8376	Sloveens
6570	Afrikaans	7089	Fries	7684	Lituaans	8377	Samoaans
6577	Ameharisch	7165	Iers	7686	Lets	8378	Shona
6582	Arabisch	7168	Keltisch (Schots)	7771	Malagassisch	8379	Somali
6583	Assamees	7176	Galicisch	7773	Maori	8381	Albanees
6588	Aymara	7178	Guarani	7775	Macedonisch	8382	Servisch
6590	Azerbajaans	7185	Gujarati	7776	Malajalam	8385	Soedanees
6665	Bashkir	7265	Hausa (Hamitisch)	7778	Mongools	8386	Zweeds
6669	Wit-Russisch	7273	Hindi	7779	Moldavisch	8387	Swahili
6671	Bulgaars	7282	Kroatisch	7782	Marathi	8465	Tamil
6672	Bihari	7285	Hongaars	7783	Maleis	8469	Telugu
6678	Bengaals	7289	Armeens	7784	Maltees	8471	Tajikistaans
6679	Tibetaans	7365	Interlingua	7789	Birmaans	8472	Thai
6682	Bretoens	7378	Indonesisch	7865	Nauroe	8473	Tigrinia
6765	Catalaans	7383	IJslands	7869	Nepals	8475	Turkmeens
6779	Corsicaans	7384	Italiaans	7876	Nederlands	8476	Tagalog
6783	Tsjechisch	7387	Hebreeuws	7879	Noors	8479	Tonga
6789	Welsch (Wales)	7465	Japans	7982	Oriya	8482	Turks
6865	Deens	7473	Jiddisch	8065	Panjabi	8484	Tartaars
6869	Duits	7487	Javaans	8076	Pools	8487	Twi
6890	Bhutani	7565	Georgiaans	8083	Pashto, Poesjtje	8575	Oekraïens
6976	Grieks	7575	Kazak	8084	Portugees	8582	Oerdoe
6978	Engels	7576	Groenlands	8185	Quechua	8590	Uzbeeks
6979	Esperanto	7577	Cambodjaans	8277	Rhetoromaans	8673	Vietnamees
6983	Spaans	7578	Kanarees	8279	Roemeens	8679	Volapük
6984	Estlands	7579	Koreaans	8285	Russisch	8779	Wolof
6985	Baskisch	7583	Kashmiers	8365	Sanskrit	8872	Xhosa
7065	Perzisch	7585	Koerdisch	8368	Sindhi	8979	Yoruba
7073	Fins	7589	Kirghiz	8372	Servo-Kroatisch	9072	Chinees
7074	Fiji	7665	Latijn	8373	Singalees	9085	Zoeloe

Lijst met de landcodes

Geef het juist codenummer voor de beginwaarden "Country Code" (Zie pagina 16).

Code	Land	Code	Land	Code	Land	Code	Land
AD	Andorra	ER	Eritrea	LC	Sint-Lucia	SB	Salomoneilanden
AE	Verenigde Arabische Emiraten	ES	Spanje	LI	Liechtenstein	SC	Seychellen
AF	Afghanistan	ET	Ethiopië	LK	Sri Lanka	SD	Soedan
AG	Antigua-en-Barbuda	FI	Finland	LR	Liberië	SE	Zweden
AI	Anguilla	FJ	Fiji	LS	Lesotho	SG	Singapore
AL	Albanië	FK	Falkland eilanden	LT	Litouwen	SH	Sint-Helena
AM	Armenië	FM	Micronesië	LU	Luxemburg	SI	Slovenië
AN	Nederlandse Antillen	FO	Faeroër eilanden	LV	Letland	SJ	Svalbard en Jan Mayen eilanden
AO	Angola	FR	Frankrijk	LY	Libië	SK	Slovaakse Republiek
AQ	Antarctica	FX	Frankrijk (Europees grondgebied)	MA	Marokko	SL	Sierra Leone
AR	Argentinië	GA	Gabon	MC	Monaco	SM	San Marino
AS	Amerikaans Samoa	GB	Groot Britannië	MD	Moldavië	SN	Senegal
AT	Oostenrijk	GD	Grenada	MG	Madagascar	SO	Somalië
AU	Australië	GE	Georgië	MH	Marshall eilanden	SR	Suriname
AW	Aruba	GF	Frans Guyana	MK	Macedonië	ST	Sao Tomé-en-Principe
AZ	Azerbeidzjan	GH	Ghana	ML	Mali	SU	Vroeger Sovjetunie
BA	Bosnië-Herzegovina	GI	Gibraltar	MM	Myanmar	SV	El Salvador
BB	Barbados	GL	Groenland	MN	Mongolië	SY	Syrië
BD	Bangladesj	GM	Gambia	MO	Macao	SZ	Swaziland
BE	België	GN	Guinea	MP	Noordelijke Mariannen eilanden	TC	Turks- en Caicoseilanden
BF	Burkina Faso	GP	Guadeloupe (Frans)	MQ	Martinique (Frans)	TD	Tsjaad
BG	Bulgarije	GQ	Equatoriaal Guinea	MR	Mauretanië	TF	Zuidelijke Franse gebieden
BH	Bahrain	GR	Griekenland	MS	Montserrat	TG	Togo
BI	Boeroendi	GS	S. Georgië & Sandwicheilanden.	MT	Malta	TH	Thailand
BJ	Benin	GT	Guatemala	MU	Mauritius	TJ	Tadjikistan
BM	Bermuda	GU	Guam (USA)	MV	Malediven	TK	Tokelau
BN	Brunei Darussalam	GW	Guinea Bissau	MW	Malawi	TM	Turkmenistan
BO	Bolivië	GY	Guyana	MX	Mexico	TN	Tunesië
BR	Brazilië	HK	Hong Kong	MY	Maleisië	TO	Tonga
BS	Bahama's	HM	Heard en McDonald eilanden	MZ	Mozambique	TP	Oostelijk Timor
BT	Bhoetan	HN	Honduras	NA	Namibië	TR	Turkije
BV	Bouvet eiland	HR	Kroatië	NC	Nieuw Caledonië (Frans)	TT	Trinidad en Tobago
BW	Botswana	HT	Haïti	NE	Niger	TV	Tuvalu
BY	Belarus	HU	Hongarije	NF	Norfolk eiland	TW	Taiwan
BZ	Belize	ID	Indonesië	NG	Nigeria	TZ	Tanzania
CA	Canada	IE	Ierland	NI	Nicaragua	UA	Oekraïne
CC	Cocos (Keeling) eilanden	IL	Israël	NL	Nederland	UG	Oeganda
CF	Centraal-Afrikaanse Republiek	IN	Indië	NO	Noorwegen	UK	Verenigd Koninkrijk
CG	Congo	IO	Brits gebied in de Indische Oceaan	NP	Nepal	UM	USA Minor Outlying eilanden
CH	Zwitserland	IQ	Irak	NR	Nauru	US	Verenigde Staten van Amerika
CI	Ivoorkust	IR	Iran	NU	Niue	UY	Uruguay
CK	Cookeilanden	IS	IJsland	NZ	Nieuw-Zeeland	UZ	Oezbekistan
CL	Chili	IT	Italië	OM	Oman	VA	Vatikaanstad
CM	Kameroen	JM	Jamaica	PA	Panama	VC	Saint Vincent & Grenadines
CN	China	JO	Jordanië	PE	Peru	VE	Venezuela
CO	Columbia	JP	Japan	PF	Frans-Polynesië	VG	(Britse) Maagdeneilanden
CR	Costa Rica	KE	Kenia	PG	Papoea Nieuw Guinea	VI	Maagdeneilanden (USA)
CS	Vroeger Tsjechoslovakije	KG	Kirgistan	PH	Filippijnen	VN	Vietnam
CU	Cuba	KH	Kambodja	PK	Pakistan	VU	Vanuatu
CV	Kaapverdië	KI	Kiribati	PL	Polen	WF	Wallis en Futuna eilanden
CX	Christmas eiland	KM	Comoren	PM	Saint-Pierre-et-Miquelon	WS	Samoa
CY	Cyprus	KN	Saint Kitts & Nevis Anguilla	PN	Pitcairn eianden	YE	Jemen
CZ	Tsjechische Republiek	KP	Noord Korea	PR	Puerto Rico	YT	Mayotte
DE	Duitsland	KR	Zuid Korea	PT	Portugal	YU	Joegoslavië
DJ	Djibouti	KW	Koeweit	PW	Palau	ZA	Zuid-Afrika
DK	Denemarken	KY	Cayman eilanden	PY	Paraguay	ZM	Zambia
DM	Dominica	KZ	Kazachstan	QA	Qatar	ZR	Zaire
DO	Dominicaanse republiek	LA	Laos	RE	Reunion (Frans)	ZW	Zimbabwe
DZ	Algerije	LB	Libanon	RO	Roemenië		
EC	Ecuador			RU	Russische Federatie		
EE	Estland			RW	Rwanda		
EG	Egypte			SA	Saoedi-Arabië		
EH	Westelijke Sahara						

Specificaties

[Algemeen]	Stroomtoevoer	AC 220-240V, 50/60Hz		
	Stroomverbruik	70 W		
	Massa	4.6 kg		
	Externe afmetingen (B x H x D)	360 x 72 x 350 mm		
	Werkingscondities	Temperatuur: van 5 tot 35 graden Celsius. Werkingsstatus: horizontaal.		
	Werkingsvochtigheid	5% tot 85%		
[CD/DVD]	Laser	Halfgeleiderslaser, golflengte 650 nm		
	Signal system	PAL 625/50, NTSC 525/60		
	Frequentiebereik (audio)	4 Hz tot 20 kHz		
	Verhouding signaal en ruis (audio)	Meer dan 75 dB (1 kHz, NOP, 20 kHz LPF/A-Filter)		
	Dynamisch bereik (audio)	Meer dan 75 dB		
	Harmonische vervorming (audio)	0.5 % (1 kHz, bij 12W) (20 kHz LPF/A-Filter)		
[Video]	Video-ingang	1.0 V (p-p), 75 Ohm, negatieve sync., RCA-stekerbus		
	Video-uitgang	1.0 V (p-p), 75 Ohm, negatieve sync., RCA-stekerbus		
	S-video-uitgang	(Y) 1.0 V (p-p), 75 Ohm, negative sync., Mini DIN 4-pin x 1 (C) 0.3 V (p-p), 75 Ohm		
[Afstemmer]	FM	Afstemmingsbereik	87.5 - 108 MHz	
		Tussenliggende frequentie	10.7 MHz	
		Verhouding signaal en ruis	60 dB	
		Frequentierespons	150 - 12000 Hz	
	AM (MW)	Afstemmingsbereik	522 - 1611 kHz	
		Tussenliggende frequentie	450 kHz	
[Versterker]	Stereomodus	35W + 35W (8 Ohm bij 1 kHz, THD 10 %)		
	Surround mode (* Afhankelijk van de instellingen van de geluidsmodus en de bron, kan geluidsuitvoer zijn.)	Voor: 35W + 35W (THD 10 %) Midden*: 35W Surround*: 35W + 35W (8 Ohm bij 1 kHz, THD 10 %) Subwoofer*: 35W (8 Ohm bij 30 Hz, THD 10 %)		
	Ingangen	VIDEO 1, VIDEO 2		
	Uitgangen	VIDEO 1 (AUDIO OUT) : 2 V WOOFER: 2 V PHONES: (32 Ω)		
[Luidsprekers]		Satelliet luidspreker (FE-3620TE)	Passive Subwoofer (FE-3620WE)	
	Type	1 kanaal 1 luidspreker	1 kanaal 1 luidspreker	
	Impedantie	8 Ω	8 Ω	
	Frequentierespons	120 - 20000 Hz	45 - 1500 Hz	
	Verhouding geluidsdruk	83 dB/W (1m)	82 dB/W (1m)	
	Gemeten ingangsvermogen	35 W	35 W	
	Max. ingangsvermogen r	70 W	70 W	
	Netto afmetingen (B x H x D)	90 x 70 x 106.5 mm	160 x 350 x 325 mm	
Netto gewicht	0.65 kg	4.5kg		
[Meegeleverde accessoires]	<ul style="list-style-type: none"> • Audiokabel1 • Luidsprekers6 • Afstandsbediening1 • AM-lusantenne1 • SCART-RCA adapter1 		<ul style="list-style-type: none"> • Videokabel1 • Luidsprekerkabels5 • Batterijen2 • FM-antenne1 	

* Ontwerpen en specificaties kunnen zonder tegenbericht gewijzigd worden.



P/NO : 3828R-D022U