



DVD Home Cinema System met STB

GEBRUIKERSHANDLEIDING

MODEL : DAT-100

(Hoofdtoestel: DAT-100P,
Luidsprekers: FE-100TE, FE-100WE)



De gebruikershandleiding zorgvuldig en volledig door,
voor u het toestel aansluit en ermee aan de slag gaat of
instellingen wijzigt.

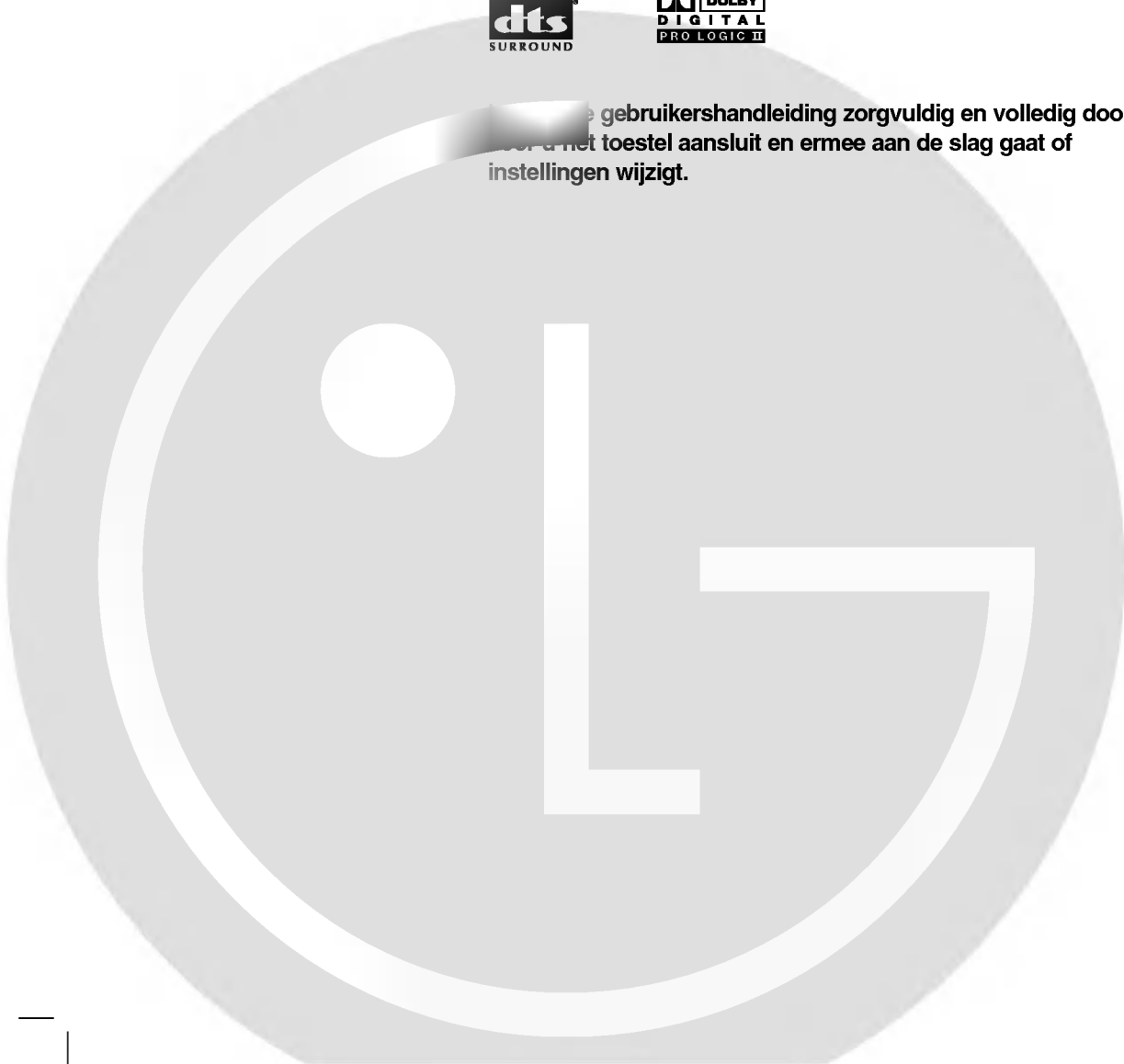

Veiligheidsvoorschriften



WAARSCHUWING
GEVAAR VOOR
ELEKTRISCHE SCHOKKEN
NIET OPENEN



WAARSCHUWING: om het risico van een elektrische schok te verminderen, het deksel (of de achterzijde) niet verwijderen. Binnenin bevinden zich geen onderdelen die door de gebruiker kunnen worden onderhouden. Doe hiervoor een beroep op erkend onderhoudspersoneel



Een bliksem met pijl in een gelijkbenige driehoek is bedoeld om de gebruiker attent te maken op de aanwezigheid van een gevaarlijke, niet-geïsoleerde spanning in de behuizing van het product die zo groot kan zijn dat zij gevaar voor een elektrische schok oplevert.



Het uitroepteken in een gelijkbenige driehoek is bedoeld om de gebruiker attent te maken op belangrijke gebruiks- en onderhoudsinstructies in de bij het apparaat geleverde gebruiksaanwijzing.

WAARSCHUWING: STEL DIT PRODUCT NIET BLOOT AAN REGEN OF VOCHT OM HET RISICO VAN BRAND OF EEN ELEKTRISCHE SCHOK TE VERMINDEREN.

WAARSCHUWING: Plaats het toestel niet in een kleine ruimte, zoals een boekenkast of een ingebouwde kast.

CLASS 1 LASER PRODUCT
KLASSE 1 LASER PRODUKT
LUOKAN 1 LASER LAITE
KLASS 1 LASER APPARAT
CLASSE 1 PRODUIT LASER

OPGELET:

Deze digitale videodisk ontvanger 0 maakt gebruik van een lasersysteem.

Lees deze handleiding aandachtig om een juist gebruik van dit apparaat te waarborgen. Bewaar deze handleiding zorgvuldig voor later gebruik. Gelieve voor het onderhoud van deze eenheid contact op te nemen met een erkende verdeler. Zie onderhoudsprocedure.

Het gebruik van andere controles, regelingen of de uitvoering van andere procedures dan diegene die hierin worden vermeld, kan tot blootstelling aan een gevaarlijke straling leiden.

Om een rechtstreekse blootstelling aan de laserstraal te vermijden, mag u niet proberen om de kast te openen. Als de behuizing wordt geopend, is de laserstraling zichtbaar. **KIJK NOOIT IN DE STRAAL.**

LET OP: Dit toestel mag niet worden blootgesteld aan water, druppels of spatten. Voorwerpen die water bevatten, zoals vazen, mogen niet op het toestel worden geplaatst.



Dit product werd vervaardigd in overeenstemming met de vereisten inzake radio-interferentie van de EEC richtlijnen 89/336/EEC, 93/68/EEC en 73/23/EEC.



Opmerkingen betreffende de copyrights:

Het is bij de wet verboden om copyright materiaal zonder toelating te kopiëren, uit te zenden, te vertonen, per kabel uit te zenden, in publiek weer te geven of te verhuren.

Dit product is voorzien van de door Macrovision ontwikkelde kopieerbeveiligingsfunctie. Op sommige schijven worden kopieerbeveiligingssignalen opgenomen. Bij het opnemen en het afspelen van beelden op deze schijven op een VCR, zal de beeldweergave worden gestoord.

Dit product bevat door auteursrechten beschermde technologie en is beschermd door VS patenten en andere intellectuele eigendomsrechten van Macrovision Corporation en andere eigenaars met rechten. Voor het gebruik van deze door eigendomsrechten beschermde technologie is de toelating van Macrovision Corporation vereist. Het gaat hierbij enkel om huiselijk gebruik of ander beperkt kijkgebruik, tenzij enig ander gebruik door Macrovision Corporation wordt toegelaten. Omgekeerde engineering of het uit elkaar halen van het apparaat zijn verboden.

SERIENUMMER: Het serienummer staat op de achterzijde van uw apparaat vermeld. Het nummer is uniek voor dit apparaat en is niet voor andere apparaten beschikbaar. Gelieve de gevraagde informatie hier te noteren en deze gids voor later gebruik te bewaren.

Model nr. _____

Serie nr. _____

Over de symbolen voor de instructies



duidt op gevaren die het apparaat zelf kunnen schaden of die andere materiële schade kunnen veroorzaken.



verwijst naar speciale werkingskenmerken van dit apparaat.



verwijst naar tips en hints om de taak te vergemakkelijken.

Geproduceerd onder licentie van Dolby Laboratories. "Dolby", "Pro Logic" en het symbool van de dubbele D zijn handelsmerken van Dolby Laboratories. Vertrouwelijk. Niet gepubliceerde werken. Copyright 1992 - 1997 Dolby Laboratories. Alle rechten voorbehouden.

Geproduceerd onder licentie van Digital Theater Systems Inc. US Pat. nr. 5.451.942 en andere wereldwijde patenten zijn verleend en in behandeling. "DTS" en "DTS Digital Surround" zijn handelsmerken van Digital Theater Systems Inc. Copyright 1996 Digital Theater Systems Inc. Alle rechten voorbehouden.

Inhoudstafel

Inleiding

Veiligheidsvoorschriften	2
Inhoudstafel	3
Voor gebruik	4-5
Speelbare discs	4
Vorzorgsmaatregelen	5
Opmerkingen betreffende de discs	5
Over de symbolen	5
Voorpaneel en weergavevenster	6
Afstandsbediening	7
Achterzijde	8

Vorbereiding

Aansluitingen	9-13
Aansluiten op een PDP-display & -decoder	9
Aansluiten op video-apparatuur	10
Aansluiten op andere apparatuur	11
Aansluiten van het luidsprekersysteem	12
Opstellen van de luidsprekers	13
Aanpassen van de klank	14-16
Voor u met het toestel aan de slag gaat Mini glossarium voor de audio-modus	14
Geluidsmodus	15
Geluidsniveau	15
Testtoon	15
Vertraagde tijd	16
Vertraagde tijd voor Dolby Digital en Dolby Pro Logic (II)	16
Instellen van de geluidseffecten in Music-modus van Dolby Pro Logic (II)	16
Voor de ingebruikneming	17-27
Instellen van sluimertimer	17
Gebruik van de hoofdtelefoonaansluiting	17
Instellen van het volume	17
Geluid uit (Mute)	17
Selecteren van stereoprogramma's en tweetalige programma's	17
Selecteren van NTSC- of PAL-disks	17
Selecteren van een bron	17
Instellen van de tuner	18-22
• TV-zenders automatisch instellen	18
• TV-zenders handmatig instellen	19-20
• De zenders zuiver afstemmen	20
• Wijzigen van zenders	21
• Selecteren van de taal	22
• Controleren en selecteren van geprogrammeerde zenders	22
Teletekst	23
Simple text	23
TOP text	23
FASTEXT	23
Speciale Teletekstfuncties	24
Algemene uitleg	25
Display op het scherm	25
Beginwaarden	26-27
• Algemene werking voor het instellen van de waarden	26
• Taal	26
• Beeld	26
• Dynamic Range Control (DRC)	26
• PBC	26
• Ouderlijke controle	27

Werkwijze

Het gebruik van een DVD en Video-cd	28-30
Het weergeven van een DVD en een Video-cd	28
Algemene kenmerken	28
• Het verspringen naar een andere TITEL	28
• Het verspringen naar een ander HOOFDSTUK/NUMMER	28
• Vertraagd beeld	28
• Stilstaand beeld en beeld-per-beeld weergave	29
• Zoeken	29
• Herhalen	29
• Herhaal A-B (repeat A-B)	29
• Time Search	29
• Zoom	30
• Marker Search	30
Speciale DVD-functies	30
• Title Menu	30
• Disc Menu	30
• Camerahoek	30
• Wijzigen van de taalweergave	30
• Ondertiteling	30
Werking met Audio-CD en MP3-disc	31
Het weergeven van een Audio-CD- en MP3-disc	31
• Pauze	31
• Naar een ander spoor verspringen	31
• Herhalen spoor/Alle/UIT (Off)	31
• Search (zoeken)	31
• A-B herhaling	31
• Wijzigen van het Audio-kanaal	31
Geprogrammeerde weergave	32
Geprogrammeerde weergave van een audio CD en MP3-disc	32
Geprogrammeerd afspelen van een Video-cd	32
Bijkomende informatie	33
Geheugen laatst gebruikte instelling (Last Condition Memory)	33
Screen Saver	33
Instelling van de video-modus	33
Opmerkingen over MP3 discs	33
Referentie	
Verhelpen van problemen	34-35
Lijst met de taalcodes	36
Lijst met de landcodes	37
Specificaties	

Voor gebruik

Speelbare discs

	DVD (discs van 8 cm / 12 cm)
	Video CD (VCD)/SVCD (discs van 8 cm / 12 cm)
	Audio CD (discs van 8 cm / 12 cm)

Bovendien kan dit toestel een CD-R of CD-RW afspelen die audiotitels of MP3-bestanden.

Opmerkingen

- Afhankelijk van de voorwaarden van de opnameapparatuur of van de CD-R/RW-disc zelf, kunnen sommige CD-R/RW-discs niet op deze eenheid afgespeeld worden.
- De eenheid kan geen CD-R/RW-discs afspelen die geen gegevens bevatten of die gegevens bevatten in een ander formaat dan MP3 of CD-DA.
- Breng geen plakband of etiket op één van de disczijden aan (de geëtiketteerde kant of de opgenomen kant).
- Gebruik geen onregelmatig gevormde cd's (bv. in hartvorm of achthoekig). Dit kan tot storingen leiden.

Wat u moet weten over DVD's en video-cd's

Het kan zijn dat sommige weergavefuncties opzettelijk worden geblokkeerd door de softwarefabrikant. Met dit toestel kan u DVD's en video-cd's spelen. Afhankelijk van de door de softwarefabrikant bepaalde inhoud van de disk kan het zijn dat sommige functies niet beschikbaar zijn of dat er andere functies kunnen worden toegevoegd. Hiervoor verwijzen we graag naar de gebruiksaanwijzing van de DVD's en video-cd's. Het kan zijn dat sommige DVD's, die uitsluitend bestemd zijn voor handelsdoeleinden, niet op het toestel kunnen worden gespeeld.

Regionale code van de DVD-ontvanger en DVD's

Deze DVD/TV-ontvanger werd ontworpen en geproduceerd om DVD-software gecodeerd met regiocode "2" af te spelen. De regionale code op de etiketten van sommige DVD-discs geeft aan op welk type DVD-spelers deze discs kunnen worden afgespeeld. Deze eenheid kan enkel DVD-discs afspelen met code "2" of "ALL". Als u probeert om andere discs af te spelen, zal de boodschap "Check Regional Code" (Controleer de regionale code) op uw TV-scherm verschijnen. Sommige DVD-schijven hebben geen regionaal code-label, alhoewel hun weergave door gebiedsbeperkingen is beperkt.



Opmerkingen over CD's met DTS-codering

Wanneer u een DTS-gecodeerde CD afspeelt, kan het volume vanuit de analoge stereo-uitgang te hard zijn. Pas het volume geleidelijk aan en houd het geluidsvolume laag. Om van de DTS Digital Surround™ weergave te genieten, moet u een extern 5.1. kanaal DTS Digital Surround™ decodeersysteem op de digitale uitgang van de eenheid aansluiten.

Termen in verband met de discs

Titel (enkel voor DVD)

De hoofdeenheid van de film, of de inhoud van een begeleidend element, of de inhoud van een bijkomend element, of een muziekalbum.

Aan elke titel wordt een referentienummer toegekend waardoor u de titel gemakkelijk kunt terugvinden.

Hoofdstuk (enkel voor DVD)

Delen van een beeld of een muziekstuk die kleiner zijn dan titels.

Een titel bestaat uit één of meerdere hoofdstukken. Elk hoofdstuk krijgt een hoofdstuknummer, waarmee u het gewenste hoofdstuk kan terugvinden. Afhankelijk van de disc is het ook mogelijk dat er geen hoofdstukken werden vastgelegd.

Track (uitsluitend Video-cd en Audio-cd)

Stukken uit een film of uit een liedje op een video-cd of audio-cd. Elke track krijgt een tracknummer, waarmee u de gewenste track kan terugvinden.

Scène

Op een video-cd met navigatie of PBC-functies (Playback control), zijn bewegende beelden en stilstaande beelden onderverdeeld in "Scènes". Elke scène wordt in het menuscherm weergegeven en krijgt een scènenummer toegewezen. Aan de hand van dit nummer kan u de gewenste scène terugvinden. Een scène bestaat uit één of meerdere tracks.

Soorten Video-cd's

Er bestaan twee soorten Video-cd's:

Video-cd's die zijn uitgerust met PBC (Playback Control) (Versie 2.0)

PBC-functies (Playback control) geven u de mogelijkheid om met uw toestel te communiceren met behulp van menu's, zoekfuncties of andere typische computertoepassingen. Bovendien kunnen stilstaande beelden met een hoge resolutie worden weergegeven indien ze op de disk zijn opgeslagen.

Video-cd's die niet zijn uitgerust met PBC (Playback Control) (Versie 1.1)

Deze cd's kan u op dezelfde manier gebruiken als audio-cd's. Met deze disks kan u videobeelden en geluidsfragmenten afspelen, maar ze beschikken niet over PBC.



Voor gebruik (vervolg)

Vorzorgsmaatregelen

De behandeling van de eenheid

Bij het versturen van de eenheid

Het originele verzendkarton en het verpakkingsmateriaal zijn erg handig. Verpak het apparaat terug in zijn originele verpakking als u het naar de fabriek moet terugsturen, zodat het optimaal is beschermd.

Bij het regelen van de eenheid

Wanneer u de DVD-ontvanger dicht bij een TV, VCR of radio heeft geplaatst, kan het zijn dat het beeld en het geluid tijdens de weergave worden vervormd. Plaats de DVD in dat geval wat verder weg van de TV, VCR of radio, of schakel de eenheid uit en verwijder de disc.

Om het oppervlak schoon te maken

Gebruik geen vluchtige vloeistoffen zoals een insectenspray, in de buurt van de eenheid. Gebruik geen rubberen of plasticen producten die gedurende lange tijd in contact komen met het toestel. Vermijd langdurig contact van rubberen of kunststofproducten met het apparaat, aangezien deze sporen op het oppervlak kunnen nalaten.

Installatie

- Plaats het toestel niet in een kleine ruimte, zoals een boekenkast of een ingebouwde kast.
- Zorg voor een goede luchtcirculatie om interne oververhitting te voorkomen.
- Plaats het apparaat nooit op tapijt, dekens, enz. of dichtbij stoffen zoals gordijnen, enz., want de ventilatie sleuven zouden vertoet kunnen raken.
- Plaats het apparaat niet in de nabijheid van warmtebronnen, zoals radiatoren of luchtbuizen, in rechtstreeks zonlicht, stof, mechanische vibraties of shoks.
- Plaats geen zware voorwerpen op het apparaat.

Het schoonmaken van de eenheid

Het reinigen van de behuizing

Gebruik een zachte, droge doek. Als de oppervlakken extreem vuil zijn, gebruik u het best een lichtjes bevochtigde zachte doek met een zachte detergentoplossing. Gebruik geen sterke solventen zoals alcohol, benzine of verdunner (thinner), aangezien deze het oppervlak van het apparaat kunnen beschadigen.

Om een helder beeld te verkrijgen

De DVD/TV-ontvanger is een hightech precisieapparaat. Als de optische opnamelens en de onderdelen van de disc drive vuil of versleten zijn, zal de kwaliteit van het beeld verminderen.

Na iedere 1.000 uur gebruik is een onderhouds- en inspectiebeurt aangeraden. (Dit hangt af van de gebruiksomstandigheden).

Gelieve voor details met uw dichtstbijzijnde verdeler contact op te nemen.

Opmerkingen betreffende de discs

De behandeling van de discs

De weergavezijde van de disc niet aanraken. Houd de disc aan de randen vast, zodat er geen vingerafdrukken op het oppervlak komen. Geen papier of plakband op de discs bevestigen.



Opslag van de discs

Bewaar de disc na het afspelen in de daarvoor voorziene hoes of doos.

Stel de discs niet bloot aan direct zonlicht of warmtebronnen, of laat ze niet achter in een geparkeerde wagen waar ze aan direct zonlicht zijn blootgesteld, aangezien de warmte in de wagen aanzienlijk kan oplopen.

Het schoonmaken van de discs

Vingerafdrukken en stof op de discs veroorzaken beeld- en geluidsvervalsing. Reinig de disc voor het spelen met een schoon doek, van het midden naar buiten toe.



Gebruik geen sterke solventen zoals alcohol, benzine, verdunner, commerciële reinigingsmiddelen of antistatische sprays voor oudere vinyl lp's.





Over de symbolen

Over de weergave van het symbool

" " kan gedurende het gebruik op het TV-scherm verschijnen. Dit symbool betekent dat de in deze handleiding beschreven functie niet beschikbaar is op die specifieke disc van uw DVD-video.

Over de disc-symbolen voor de instructies

Een hoofdstuk waarvan de titel één van de volgende symbolen heeft, is enkel van toepassing voor de disc die door het symbool wordt weergegeven.

-  DVD
-  Video-cd's met PBC-functie (playback control).
-  Video-cd's zonder PBC-functie (playback control).
-  Audio CD's
-  MP3 discs



Voorpaneel en weergavevenster

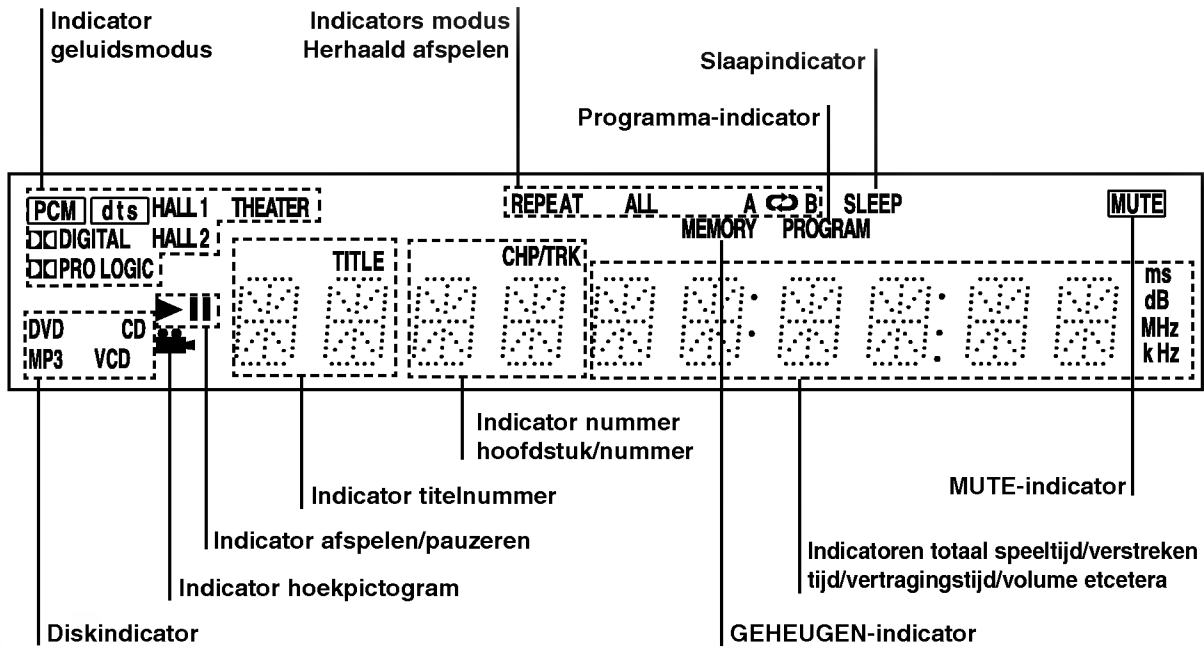
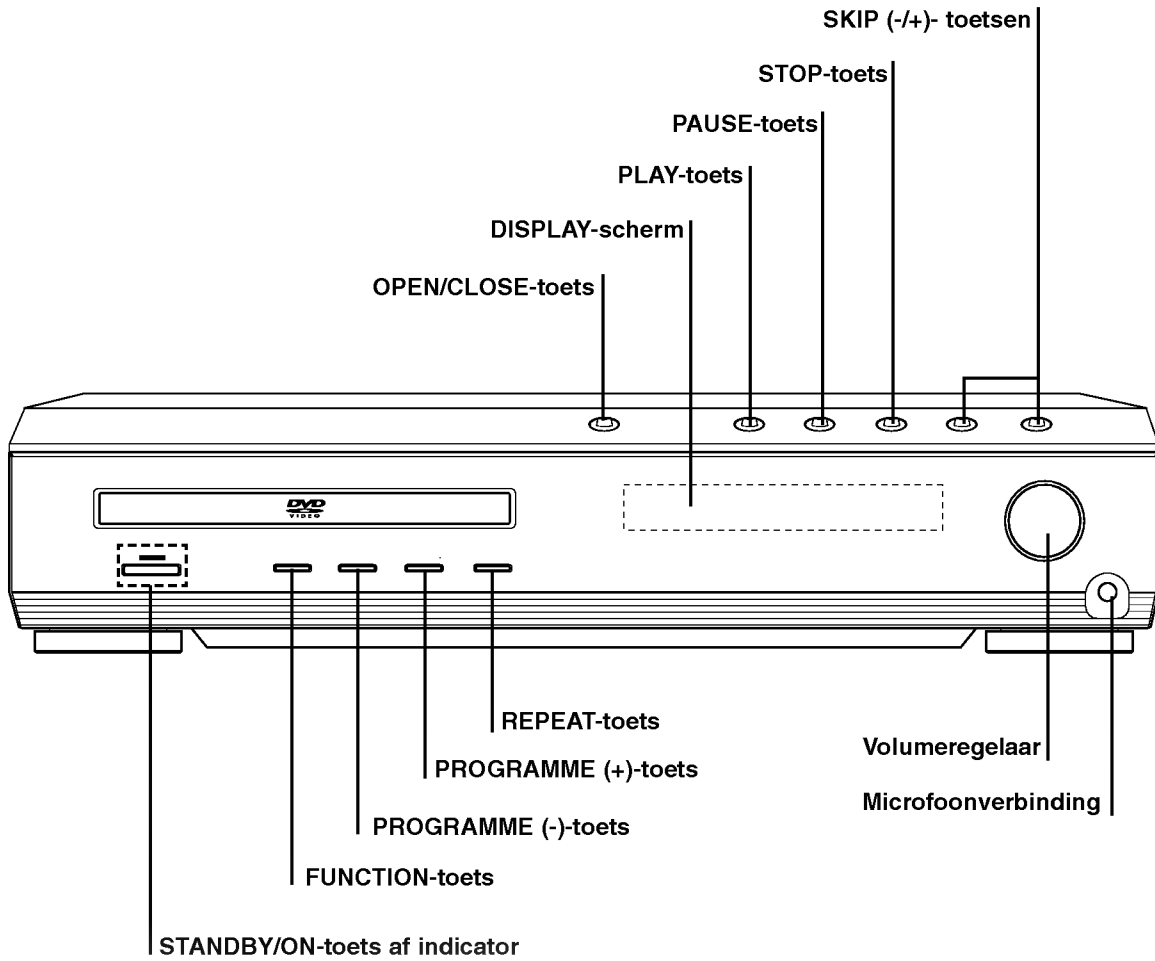

Afstandsbediening

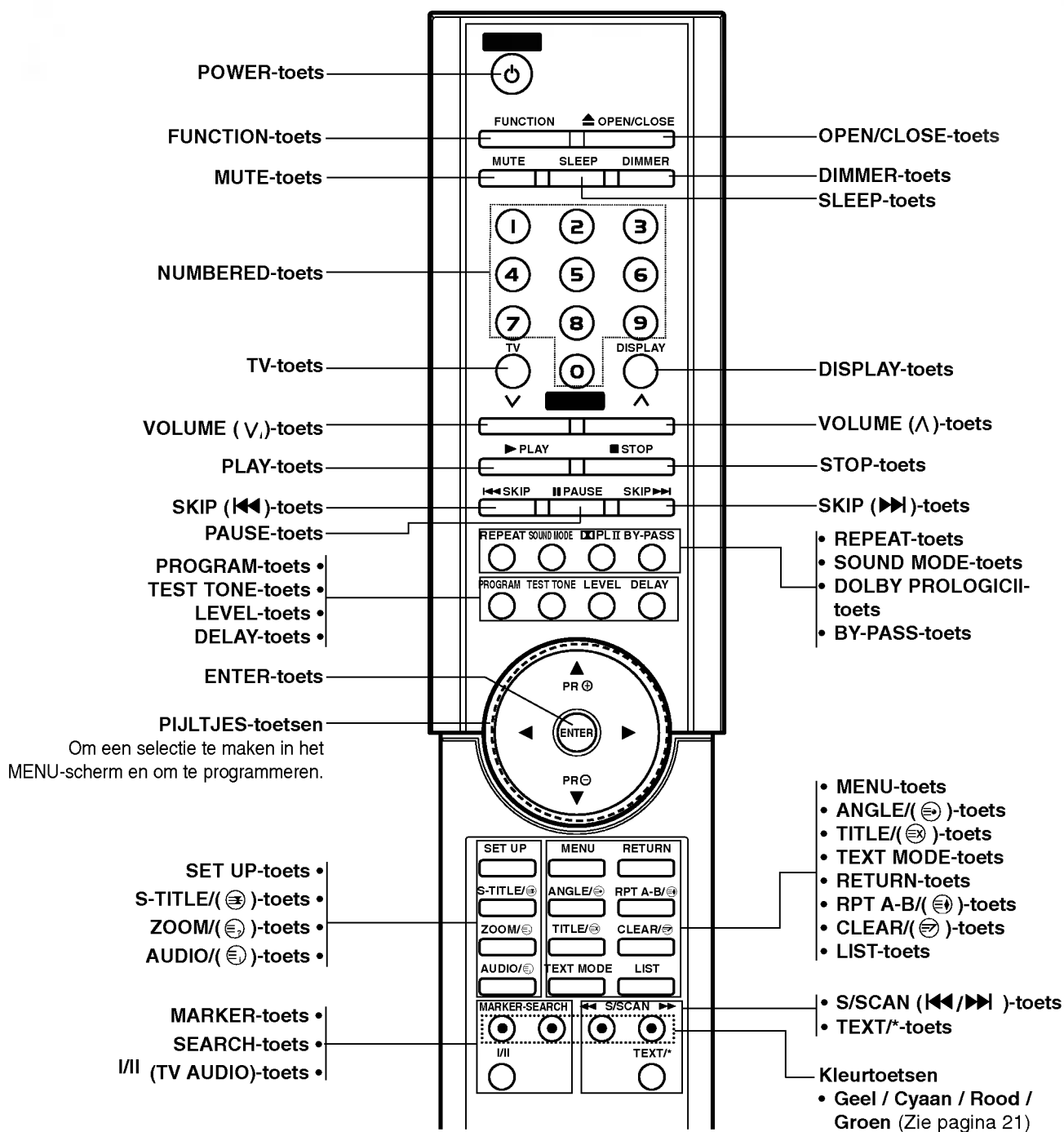

Werkbereik van de afstandsbediening

Richt de afstandsbediening op de afstandssensor en druk op de toetsen.

- **Afstand:** Ongeveer 23 voet (7 m) vanaf de voorkant van de afstandssensor.
- **Hoek:** Ongeveer 30° in iedere richting vanaf de voorkant van de afstandssensor.

Aanbrengen van de batterijen in de afstandsbediening

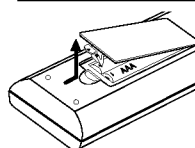

Open het deksel van het batterijvak aan de achterkant van de afstandsbediening en steek twee R03-batterijen (AAA-formaat) in het batterijvak. Let erop dat de ⊕ en ⊖ polariteiten overeenkomen met de tekens in het batterijvak.

⚠ Opgelet

Geen oude en nieuwe batterijen samen gebruiken. Gebruik ook nooit verschillende types van batterijen (standaard, alkaline, enz.) samen.



Achterzijde

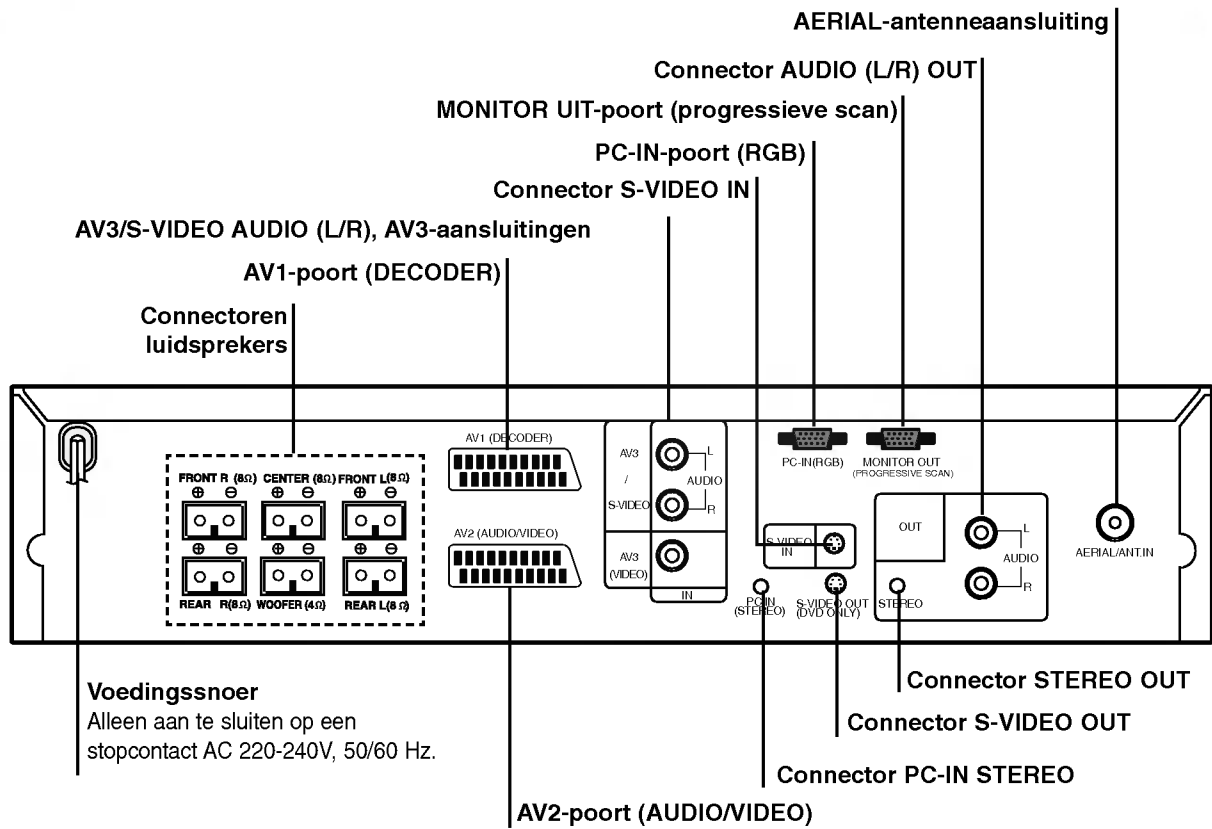

Let op
 Raak de binnenste pinnen van de aansluitingen op het achterpaneel niet aan. Elektrostatische ontlading kan permanente schade aan het apparaat veroorzaken.

Aansluitingen

Aansluiten op een PDP-display & -decoder

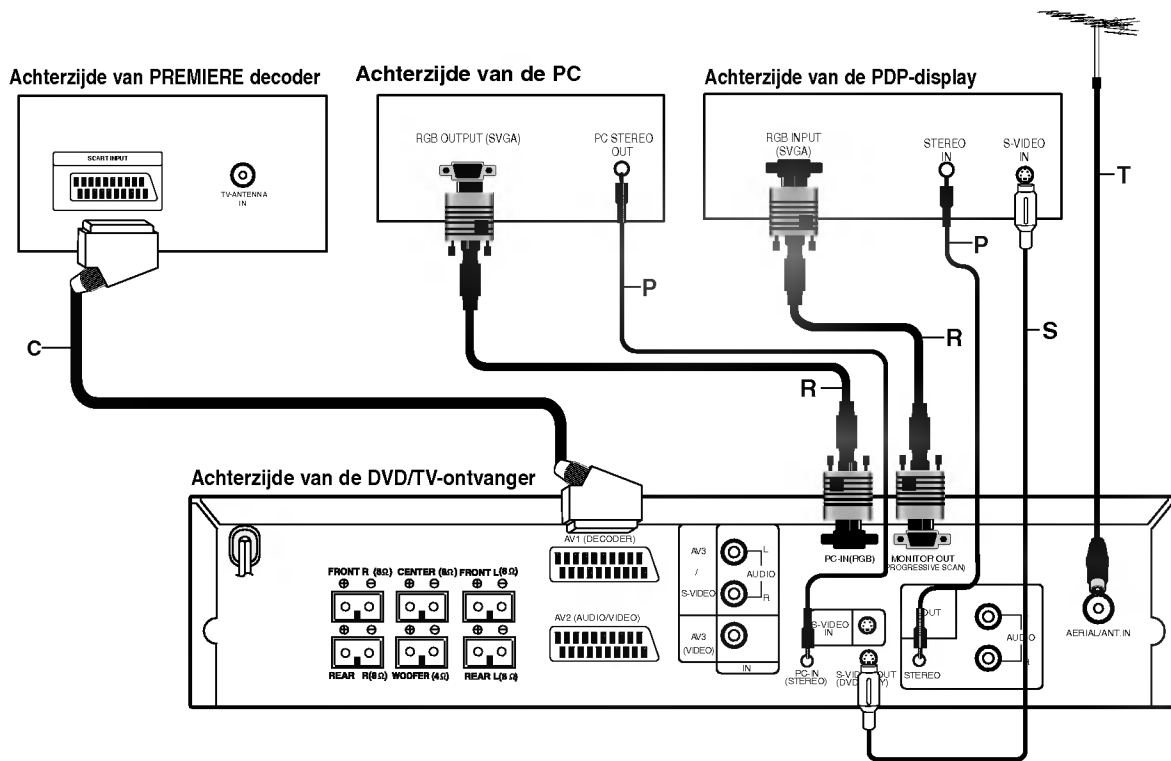

- Sluit het toestel aan op een van de volgende toestellen, rekeninghoudende met de mogelijkheden van uw bestaande installatie.

Tips

- Naargelang het televisietoestel en de andere toestellen die u wenst aan te sluiten, zijn er verschillende manieren om het toestel aan te sluiten. U kunt een van de onderstaande aansluitmethodes gebruiken.
- Raadpleeg de handleidingen van uw televisietoestel, stereo-installatie of eventuele andere toestellen, om de aansluiting zo goed mogelijk uit te voeren.

Aansluiting

- 1** Sluit de TV-antennekabel (T: 75 ohms) aan op de AERIAL-poort aan de achterzijde van de DVD/TV-ontvanger.
- 2** Sluit de PC-IN-ingang (RGB) van de DVD/TV-ontvanger aan op de RGB OUTPUT-uitgang (SVGA) van de PC, met behulp van de RGBPC-kabel (R).
- 3** Sluit de MONITOR OUT-uitgang van de DVD/TV-ontvanger aan op de RGB INPUT-ingang (SVGA) van de PDP-display.
- 4** Sluit de PC-IN STEREO-ingang van de DVD/TV-ontvanger aan op de PC STEREO OUT-uitgang van de PC, met behulp van de PC-stereokabel (P).

- 5** Sluit de STEREO OUT-uitgang van de DVD/TV-ontvanger aan op de STEREO IN-ingang van de PDP-display, met behulp van de PC-stereokabel (P).

Aansluiten van de S-Video

Sluit de S-VIDEO OUT-uitgang op de DVD/TV-ontvanger aan op de S-VIDEO-IN-ingang van de PDP-display, met behulp van de optionele S-videokabel (S).

Aansluiten van de decoder

Sluit de AV1-aansluiting (DECODER) van de DVD/TV-ontvanger aan op de 21-pin SCART-aansluiting van de decoder, met behulp van de 21-pin SCART-kabel (C).

Opmerkingen

- Het S-VIDEO OUT signaal wordt uitgezonden alleen als de modusfunctie op CD/DVD is geselecteerd.
- Wanneer u de DVD/TV-ontvanger op de TV aansluit, zorg ervoor dat u het toestel uitschakelt en uit het stopcontact haalt alvorens het apparaat aan te sluiten.
- Wanneer u een PC input functie gebruikt, stel een goede PC-resolutie volgens het niveau van de TV-resolutie aan om een goed beeld te hebben.
- De OSD-functie komt niet uit de AV1 en AV2 scart-uitgangen.

Aansluitingen (vervolg)

Aansluiten op video-apparatuur

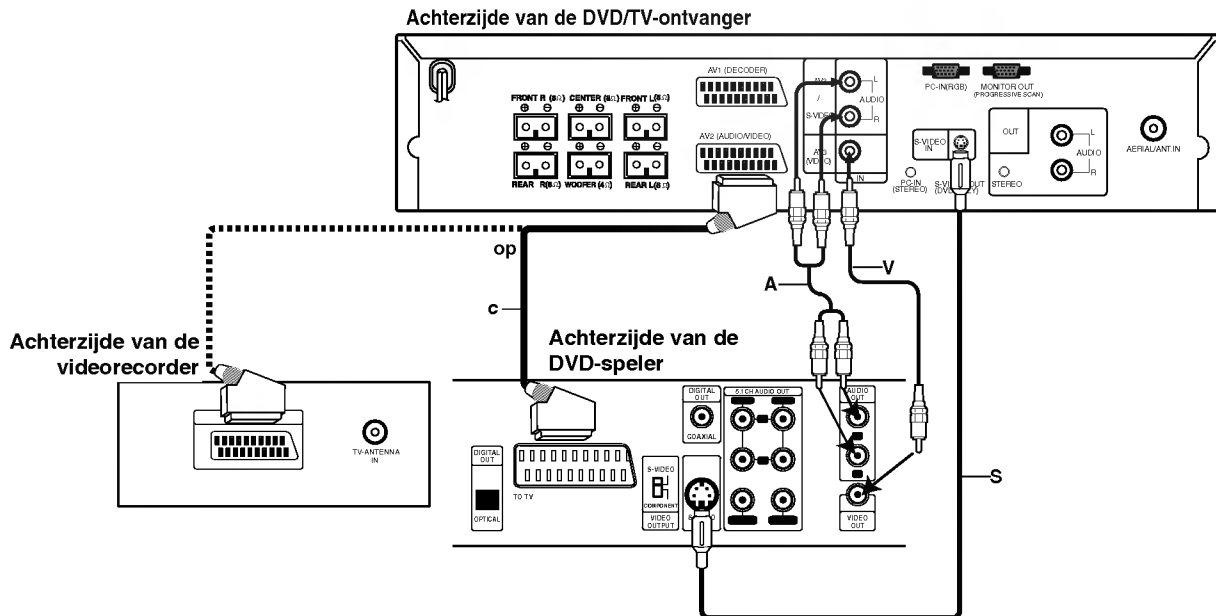

Aansluiten van de video

- 1** Sluit de VIDEO IN-ingang op de DVD/TV-ontvanger aan op de video-uitgang van de DVD-speler met behulp van de meegeleverde videokabel (**V**).
- 2** Sluit de linker en rechter AUDIO IN-ingangen van de DVD/TV-ontvanger aan op de linker en rechter AUDIO OUT-uitgangen van de DVD-speler met behulp van de meegeleverde audiokabel (**A**).
- 3** Sluit de S-VIDEO IN-ingang op de DVD/TV-ontvanger aan op de S-VIDEO-OUT-uitgang van de DVD-speler, met behulp van de optionele S-videokabel (**S**).

Aansluiten van de scart

Sluit de AV2-aansluiting (AUDIO/VIDEO) van de DVD/TV-ontvanger aan op de 21-pin SCART-aansluiting van de DVD-speler of van de videorecorder, met behulp van de 21-pin SCART-kabel (**C**).

Opmerkingen

- Het signaal van de S-VIDEO OUT-poort wordt enkel doorgestuurd wanneer de DVD/TV-werkingsmodus geselecteerd is.
- Wanneer u de DVD/TV-ontvanger op uw PDP-display aansluit, zorg er dan voor dat u de stroom uitschakelt en dat u de stopcontacten van de beide toestellen uittrekt voor u een aansluiting maakt.

Aansluitingen (vervolg)

Aansluiten op andere apparatuur

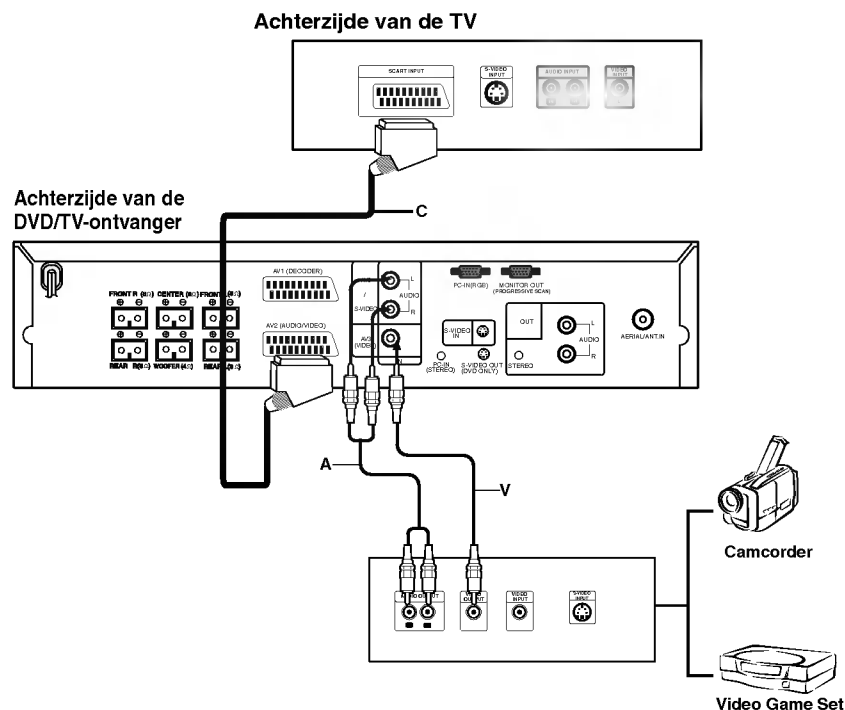

Aansluiting

- 1** Sluit een optionele 21-pin SCART-kabel (C) aan tussen de AV2-aansluiting (AUDIO/VIDEO) van de DVD/TV-ontvanger en de 21-pin SCART-aansluiting van de TV.
- 2** Sluit de audio- en video-uitgangen van de randapparatuur (vb. camcorder etc.) aan op de audio- en video-ingangen van de DVD/TV-ontvanger, met behulp van de meegeleverde audio- en videokabel (A, V).

⚠ Let op

- Zorg ervoor dat de DVD/TV-ontvanger rechtstreeks op de TV is aangesloten. Kies de juiste AV-ingang op uw TV.
- Voor u de randapparatuur gebruikt, schakelt u de DVD/TV-ontvanger aan.
- Sluit de DVD/TV-ontvanger niet op de TV aan via de videorecorder (VCR). Het DVD-beeld zou kunnen worden vervormd door de kopieerbeveiliging.

Aansluitingen (vervolg)

Aansluiten van het luidsprekersysteem

Sluit de luidsprekers aan met behulp van de meegeleverde luidsprekerkabels en zorg ervoor dat de kleuren van de poorten en de kabels met elkaar overeenstemmen. Pas de parameters (afstand, niveau, etc.) van de luidsprekers aan voor een optimale surroundweergave.

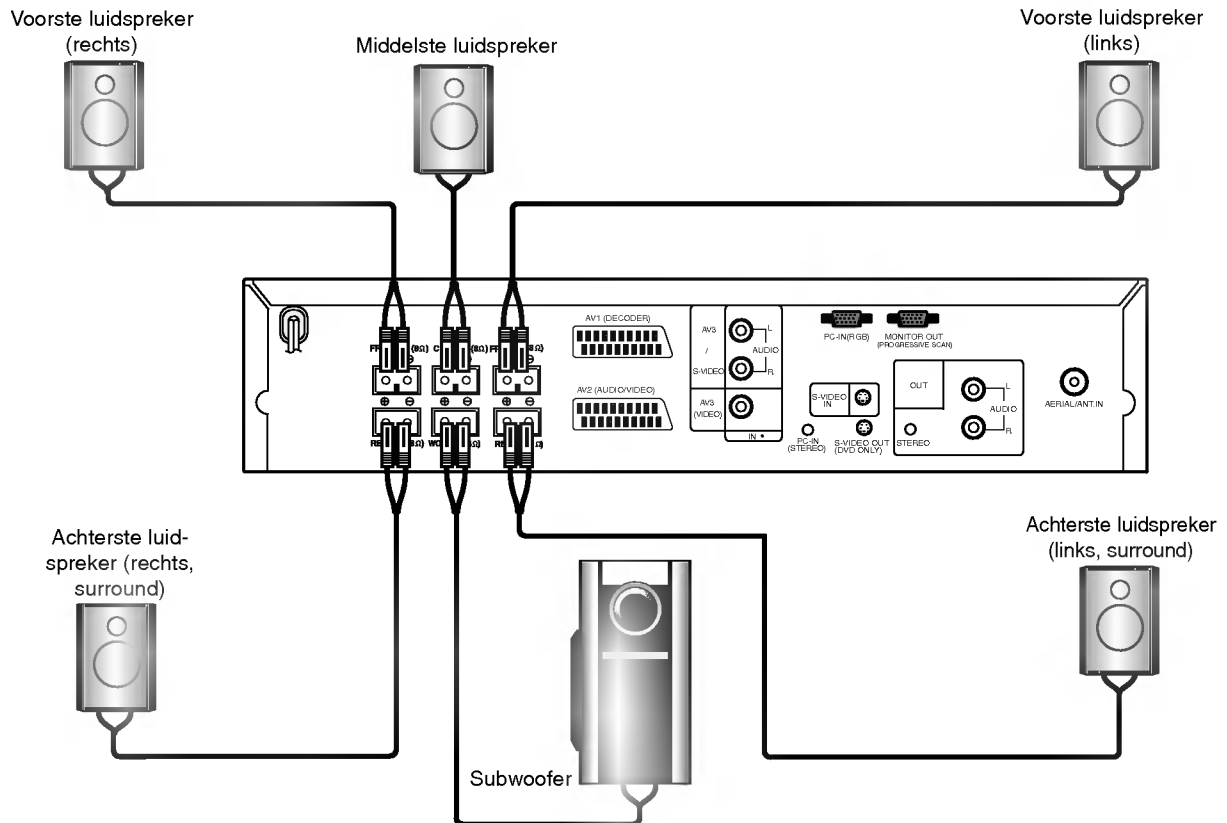

N Opmerkingen

- Zorg ervoor dat u de luidsprekerkabel op de juiste poorten aansluit: + met + en – met –. Indien de kabels worden omgewisseld, dan zal de klank vervormd en met te weinig bastonen worden weergegeven.
- Indien u voorste luidsprekers gebruikt met een lage maximum inputbeoordeling, pas dan het volume zorgvuldig aan om ervoor te zorgen dat de luidsprekers niet te veel belast worden.
- U mag de voorzijde van de meegeleverde luidspreker niet demonteren.

Aansluitingen (vervolg)

Opstellen van de luidsprekers

Bij een normale opstelling gebruikt u de 6 luidsprekers (2 luidsprekers vooraan, middelste luidspreker, 2 luidsprekers achteraan en een subwoofer).

Indien u een basklank van buitengewone kwaliteit, DTS digital surround of Dolby Digital surround wenst, dan sluit u best een subwoofer aan.

- **Voorste luidsprekers**

Naargelang van uw luisterpositie, stelt u de luidsprekers op gelijke afstand op en in een hoek van 45 graden tegenover elkaar.

- **Middelste luidspreker**

Idealiter zouden de middelste luidspreker en de voorste luidsprekers op dezelfde hoogte moeten staan. Indien dat niet mogelijk is, plaats dan de middelste luidspreker boven of onder de televisie.

- **Achterste luidsprekers**

Plaats deze links en rechts achter de luisterzone. Deze luidsprekers zorgen voor de klankdynamiek en de atmosfeer die nodig zijn voor de weergave van de surroundklank. Voor een optimaal resultaat plaatst u de luidsprekers best niet te ver achter de plaats waar u luistert, en bij voorkeur op oorhoogte of ietsje hoger. Door de luidsprekers naar de muur of naar het plafond te richten wordt de klank nog verder verdeeld, wat een zeer goed effect geeft.

Indien de kamer aan de kleine kant is, of indien het publiek zich vlakbij de achterste wand bevindt, plaats dan de achterste luidsprekers tegenover elkaar en zet ze 60 tot 90 cm boven oorhoogte van de luisteraars.

- **Subwoofer**

Deze kan om het even waar vooraan worden geplaatst.

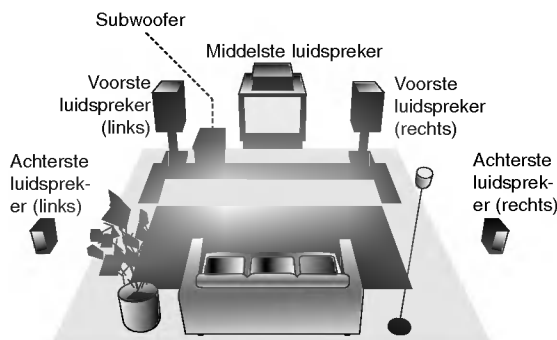

Voorbeeld van de opstelling van de luidsprekers.

Aanpassen van de klank

Voor u met het toestel aan de slag gaat Mini glossarium voor de audio-modus

dtS

Zorgt ervoor dat u kan genieten van 5,1 (of 6) uitzendingen in digitale audio van hoge kwaliteit van DTS programma's die commerciële merken ondersteunen zoals disks, DVD en CD's, enz. DTS Digital Surround zendt maar liefst 6 kanalen uit van helder geluid (identiek aan het origineel) en biedt uitstekende helderheid d.m.v. een 360 graden geluidsveld. DTS is een handelsmerk van DTS Technology, LLC. Met licentieakkoord van DTS Technology, LLC.

DIGITAL

Dolby Digital surround formaat zorgt ervoor dat u tot 5,1 kanalen van digitale surroundgeluid kan genieten vanaf een Dolby Digital programma. Wanneer u DVD's met de "DOLBY DIGITAL" markering afspeelt, zult u van een hogere geluidskwaliteit, betere ruimte nauwkeurigheid en beter bereik genieten.

HALL 1

Als u live-of klassieke muziek afspeelt, zorgt deze optie ervoor dat u de indruk zal krijgen dat u zich werkelijk in een klein concertzaal bevindt.

HALL 2

Als u live-of klassieke muziek afspeelt, zorgt deze optie ervoor dat u de indruk zal krijgen dat u zich werkelijk in een groot concertzaal bevindt.

THEATER

Deze optie zorgt voor een dimensioneel effect vergelijkbaar met een bioscoop.

PRO LOGIC (II)

Dolby Pro Logic II creëert vijf compleet bandbreed uitgangskanalen vanaf twee kanaalbronnen. Hiervoor wordt er een geavanceerd, hoogtechnologisch matrix surround decoder dat de ruimtelijke eigenschappen uit de originele opname haalt en nieuwe klanken eraan toe voegt.

PRO LOGIC modus:

De Pro Logic Emulatie-modus biedt gebruikers dezelfde sterke surround verwerking aan als bij Pro Logic, in geval de bron niet van goede kwaliteit is of wanneer u het programma wenst te luisteren "zoals het was". Wanneer u deze modus gebruikt, wordt het Pro Logic genoemd. Er bestaat geen "Pro Logic I" modus. De Pro Logic emulatie-modus is optioneel. Dolby heeft geen PLII producten nodig om het oorspronkelijk Pro Logic decodeeralgoritme te gebruiken. Echter, als DSP de oorspronkelijk Pro Logic code bevat en als de producent deze code wil gebruiken, wordt er aanbevolen deze te gebruiken. Een product mag beide oorspronkelijke Pro Logic en Pro Logic emulation-modus niet kunnen bieden.

MOVIE-modus:

De Film-modus wordt gebruikt bij stereo televisieprogramma's en alle gecodeerde programma's in Dolby Surround. Het resultaat is een verbeterd geluidsveld dat de kwaliteit van het 5.1 kanaalgeluid evenaart.

MUSIC-modus:

De Muziek-modus wordt gebruikt bij stereo muziekopnames en geeft een brede en diepe geluidsrimte. De Muzieksmodus heeft knopen die u in staat stellen het geluid naar wens te regelen.

MATRIX-modus:

De Matrix-modus is hetzelfde als de Music-modus maar met de directionele functie uitgeschakeld. Het kan gebruikt worden om de monosignalen te verbeteren door hen te "verlagen". De Matrix-modus kan ook bij autosystemen gebruikt worden, waar schommelingen van zwakke FM stereo ontvangst met een logic decoder interferenties kunnen veroorzaken. De beste oplossing voor een zwakke FM stereo ontvangst kan het volumen gewoon op mono te zetten.

SURROUND UIT (2CH STEREO)

Geluidsuitgang voor het voor, linker-en rechterluidspreker en subwoofer. Standaard twee kanaalbronnen (stereo) helemaal om het geluidsveld heen. Dit stelt u in staat alle bronnen via het voor-en zijluidsprekers en de subwoofer af te spelen. **U kunt SURROUND OFF selecteren door op BY-PASS te drukken op de afstandbediening.**



Aanpassen van de klank (vervolg)

Geluidsmodus

U kunt van surround-geluid genieten door een van de voorgeprogrammeerde audiovelden te selecteren die voor u gewenste programma zijn bestemd.

Als de PCM-indicator alleen in de display verschijnt:

Elke keer u op de **SOUND MODE**-toets drukt, wordt de geluidsmodus naar de volgende modus omgezet;

(Huidige modus) → HALL1 → HALL2 → THEATER



Elke keer u op de **PLII**-toets drukt, wordt de Pro Logic II-modus naar de volgende modus omgezet;

DOLBY PL → PLII MOVIE → PLII MUSIC → PLII MATRIX



Tip

U kunt SURROUND OFF (2CH STEREO) selecteren door op BY-PASS te drukken.

Opmerking

- De surround-modus kan niet worden aangeschakeld in Dual I + II modus (zie pagina 17).

Wanneer er een analoge bron wordt ontvangen, wanneer de PDM-indicator (of PRO LOGIC-indicator) oplicht of wanneer er een Dolby Digital 2-kanaalsbron wordt ontvangen in DVD-modus.

Elke keer u op **PLII** of op **SOUND** drukt, dan verspringt de Pro Logic-klankmodus in de volgende volgorde:

DOLBY PL → PLII MOVIE → PLII MUSIC → PLII MATRIX



Tip

U kunt de PRO LOGIC-modus (2CH STEREO) uitschakelen door op BY-PASS te drukken; de PRO LOGIC-indicator verdwijnt.

Ter informatie

- De DVD/TV-ontvanger onthoudt de laatste geluidsmodus voor elke programmabron.
- U kunt het codeerformaat van het programma herkennen door de markering in deze verpakking.
 - Dolby Digital-diskens zijn met het  logo gemarkeerd.
 - Dolby Surround gecodeerde programma's zijn met het  logo gemarkeerd.
 - DTS Digital Surround diskens zijn met DTS gemarkeerd.

Opmerking

Wanneer u geluidsnummers afspeelt op 96 kHz sampling frequentie, zullen de uitgaande signalen naar 48 kHz converteren (sampling frequency).

Geluidsniveau

U kunt het niveau van het geluid op elke gewenste kanaal instellen.

1 Druk op LEVEL.

De niveau-indicator verschijnt in de display.

2 Druk op ◀/▶ om een luidspreker te selecteren.

Elke keer u op de ◀/▶-toets drukt, zal het naar het volgende volgorde veranderen:

FL (Voor links) → C (Center) → FR (Voor Rechts) → SR (Surround Rechts) → SL (Surround Links) → SW (Subwoofer) → FL (Voor links)

- Op het 2-kanaal stereo modus kunt u de SW (subwoofer) selecteren.

3 Druk op ▲/▼ om het geluidsniveau van het geselecteerde kanaal te regelen. (-6dB ~ +6dB)

4 Herhaal stappen 2 en 3 en stel het geluidsniveau van andere kanalen in.

5 Als de instelling klaar is, druk op LEVEL.

Testtoon

Met deze functie kunt u de geluidsbalans van de luidsprekers vanaf u luisterstandpunt regelen.

1 Selecteert de test tone-modus door op TEST TONE te drukken.

- Gedurende 2 seconden zult u een sissend geluid vanuit de luidsprekers horen:
FL (Voor links) → C (Center) → FR (Voor Rechts) → SR (Surround Rechts) → SL (Surround Links) → SW (Subwoofer) → FL (Voor links)

2 U kan het klankniveau aanpassen tijdens het uitvoeren van de testtoon. Druk eerst op LEVEL en vervolgens op de toetsen ▲/▼ zodat alle klankniveaus van de luidsprekers gelijk zijn vanop de luisterpositie.

- Wanneer u het klankniveau aanpast tijdens het uitvoeren van de testtoon, dan wordt het huidige luidsprekerkanaal even onderbroken.

3 Als de instelling klaar is, druk op TEST TONE.



Aanpassen van de klank (vervolg)

Vertraagde tijd

Bij de Dolby Digital en Dolby Pro Logic modi wordt er aangenomen dat u het geluid van alle luidsprekers tegelijkertijd ontvangt. Anders, kunt u de vertraging vanuit het midden-of achterluidsprekers instellen om het geluid tegelijkertijd te ontvangen.

Als de afstand tussen u en de luidsprekers is dezelfde, zal de vertraagde tijd bij Dolby Digital en Dolby Pro Logic als volgt:

Met Dolby Digital

Midden : 0 ~ 5ms

Achter: 0 ~ 15ms

Met Dolby Pro Logic

Midden niet instelbaar

Achter : 10 ~ 25ms

Als u bij Dolby Digital de vertraagde tijd instelt, wordt deze ook bij Dolby Pro Logic automatisch ingesteld.

De vertraagde tijd is 1 msec per 30 cm.

Als de midden-en achter luidsprekers verder dan de voorzijde luidsprekers van u staan, wordt de vertraagde tijd op minimum ingesteld.

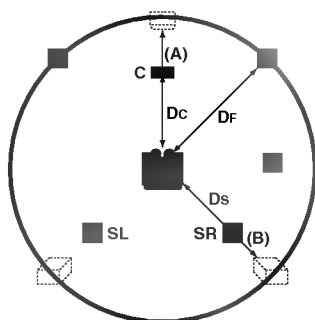

Surround vertraagde tijd

Als de afstand van DS gelijk aan of groter is dan de DF op de tekening, stelt u de Surround vertraagde tijd op 0ms. U kunt ook de instelling volgens de tekening zetten.

B.v.: Als de afstand tussen u en de voorluidspreker 3 meter is en tussen u en de achterluidspreker 1,5 m, zal de vertraagde tijd achter bij Dolby Digital van 5 msec.

$3\text{m (DF)} - 1.5\text{m (Ds)} = 1.5\text{m (B)}$

$1.5\text{m (B)} = 150\text{cm} / 30\text{cm} = 5\text{msec}$

Met Dolby Pro Logic II (Surround vertraagde tijd):

- Pro Logic : 10 ~ 25msec
- Film : 10 ~ 25msec
- Muziek : 0 ~ 15msec
- Matrix : 0 ~ 15msec

Midden vertraagde tijd (alleen Dolby Digital)

Als de afstand van DF gelijk is aan de DC op de tekening, stelt u de Center vertraagde tijd op 0ms. U kunt ook de instelling volgens de tekening zetten.

B.v.: Als de afstand tussen u en de voorluidsprekers 3 m is en tussen u en de middenluidspreker 2,4 m, zal de vertraagde tijd midden van 2 msec.

$3\text{m (DF)} - 2.4\text{m (DC)} = 60\text{cm (A)}$

$60\text{cm (A)} / 30\text{cm} = 2\text{msec}$

Vertraagde tijd voor Dolby Digital en Dolby Pro Logic (II)

1 Druk op DELAY.

De huidige vertraagde surround tijd verschijnt in de display.

U kunt de midden vertraagde tijd selecteren door op ◀/▶ te drukken; alleen bij Dolby Digital-modus.

2 Druk op ▲/▼ om de vertraagde tijd te veranderen.

3 Als de instelling klaar is, druk op DELAY.

Opmerking

U kunt de midden vertraagde tijd alleen met Dolby Digital. De vertraagde tijd wordt weergegeven.

Instellen van de geluidseffecten in Music-modus van Dolby Pro Logic (II)

1 Druk enkele malen op om de Music-modus te selecteren.

2 Druk op DELAY.

3 Druk op ◀/▶ om de gewenste klankmodus te selecteren.

Elke keer u op de toets ◀/▶ drukt, verspringt het in de volgende volgorde;

C WIDTH → DIMENSE → PANOR

4 Druk op ▲/▼ om te stappen te wijzigen.

5 Wanneer u klaar bent met de instellingen, drukt u op DELAY.

C WIDTH (Center Width)

Dit stelt u in staat het geluid van het middenkanaal tussen de middenluidspreker en de linker-en rechterluidspreker op te stellen in een marge van 8 stappen. Stap "3" gebruikt een combinatie van alle voorluidsprekers om het beste stem-en helderheid te produceren en kan het best gebruikt worden voor de meeste opnames. Stap "0" stelt alle middengeluid in het midden van de luidspreker op. Stap "7" verdeelt het middengeluid gelijkmatig tussen links en rechts, als bij een conventioneel stereotoestel.

DIMENSE (DIMENSION)

DIMENSE (alleen MUSIC modus bij Dolby Pro Logic II) Dit kan handig zijn om de gewenste balans tussen alle luidsprekers te vinden voor sommige opnames die veel of juist heel weinig ruimte eisen. Stap "0" is de aanbevolen instelling want hij beïnvloedt het geluid niet. Stappen 1, 2 en 3 verplaatsen het geluid langzamerhand naar voren terwijl stappen -1, -2 en -3 verplaatsen het geluid naar surround .

PANOR (PANORAMA)

Met deze knoop kunt u het stereo beeld uitbreiden om de surround luidsprekers erbij te doen om een "verpakkingseffect" met een zijdemuur te hebben. Dit werkt heel goed bij opnames met sterke linker-en rechter elementen in de mengsel, zoals de Panoramamodus detecteert en versterkt.

Voor de ingebruikneming

Instellen van sluimertimer

U kan de DVD/TV-ontvanger zo instellen dat hij op een bepaald tijdstip wordt uitgeschakeld.

1 Druk op **SLEEP** om de gewenste sluimertijd in te geven.

De sluimerindicator (SLEEP) en de sluimertijd worden op het scherm weergegeven.

2 Elke keer u op **SLEEP** drukt, dan verspringt de instellingen in de volgende volgorde:

SLEEP 120 → 90 → 60 → 50 → 40 → 30 → 20 → 10 → OFF

N **Opmerking**

- De sluimertijd wordt weergegeven op het display en zal aftellen tot de ingestelde tijd verstreken is.

Gebruik van de hoofdtelefoonaansluiting

Sluit de stekker van een stereohoofdtelefoon (ø3.5mm) aan op de **HEADPHONES**-ingang.

De luidsprekers worden automatisch uitgeschakeld wanneer u een hoofdtelefoon (niet meegeleverd) aansluit.

Instellen van het volume

Stel het volume op een comfortabel niveau in met behulp van de knop op het voorpaneel of met de toetsen **VOLUME** ∇/Δ op de afstandsbediening.

Geluid uit (Mute)

Druk op **MUTE** om het geluid uit te schakelen.

U kan bijvoorbeeld het geluid van uw toestel uitzetten om een telefoon te beantwoorden. De "MUTE"-indicator knippert in het display.

Selecteren van stereoprogramma's en tweetalige programma's

De AV-ontvanger is uitgerust met een Sound-Multiplex decoder (A2) en ook met een digitale stereoklankdecoder (NICAM), waardoor het mogelijk is om stereo-uitzendingen en tweetalige uitzendingen te ontvangen.

Terwijl het toestel stereo-uitzendingen ontvangt

Elke keer u op **I/II** drukt in de TV-inputmodus, dan verspringt de audio output-modus in de volgende volgorde:

STEREO → MONO

Terwijl het toestel stereo-uitzendingen en tweetalige uitzendingen (A2) ontvangt

Elke keer u op **I/II** drukt in de TV-inputmodus, dan verspringt de audio output-modus in de volgende volgorde:

Dual I → Dual II → Dual I + II

Terwijl het toestel NICAM stereo-uitzendingen en tweetalige uitzendingen (A2) ontvangt

Elke keer u op **I/II** drukt in de TV-inputmodus, dan verspringt de audio output-modus in de volgende volgorde:

- NICAM DUAL I → NICAM DUAL II → NICAM I + II → MONO
- NICAM STEREO → MONO

Selecteren van NTSC- of PAL-disks

U kan genieten van PAL- of NTSC-disks door op het voorpaneel op **PAUSE** te drukken om de juiste disk te kiezen.

Wanneer de cd-lade open is of er NO DISC in het displayscherm staat, druk dan ongeveer 5 seconden lang op **PAUSE**.

De selecteermodus wordt als volgt gewijzigd;

PAL: Selecteer dit wanneer de DVD/TV-ontvanger op de PAL-TV is aangesloten.

AUTO: Selecteer dit wanneer de DVD/TV-ontvanger op een Multi system TV is aangesloten.

NTSC: Selecteer dit wanneer de DVD/TV-ontvanger op de NTSC-TV is aangesloten.

Selecteren van een bron

U kan gebruik maken van videorecorders of van andere toestellen die aangesloten zijn op de AV1, AV2, AV3, S-VIDEO-aansluitingen, op de PC-IN-poort (RGB) of op de antenneaansluiting AERIAL. Raadpleeg de gebruikershandleiding die bij het toestel werd meegeleverd voor bijkomende informatie over de bediening.

Druk op FUNCTION op de afstandsbediening of op het voorpaneel om de gewenste inputbron te selecteren.

- **CD/DVD:** Om de CD/DVD als bron te selecteren.
- **RGB-PC:** Om een bron te selecteren die is aangesloten op de PC-IN-poort (RGB) aan de achterzijde van het toestel.
- **TELEVISION:** Om een bron te selecteren die is aangesloten op de AERIAL-antenneaansluiting aan de achterzijde van het toestel.
- **AV 1:** Om een bron te selecteren die is aangesloten op de AV1-poort (DECODER) aan de achterzijde van het toestel.
- **AV 2:** Om een bron te selecteren die is aangesloten op de AV2-poort (AUDIO/VIDEO) aan de achterzijde van het toestel.
- **AV 3:** Om een bron te selecteren die is aangesloten op de VIDEO3-poorten aan de achterzijde van het toestel.
- **S-AV:** Om een bron te selecteren die is aangesloten op de S-VIDEO-poorten aan de achterzijde van het toestel.

N **Opmerkingen**

- Het TV-sigitaal wordt enkel in- of uitgevoerd via de AV1-poort (DECODER).
- Het inputsignaal van de randapparatuur wordt uitgevoerd via de AV3-poort.
- Wanneer u S-AV selecteert, dan wordt het audio-inputsignaal (L/R) via de AV3-poorten gestuurd.
- Indien het videosignaal niet wordt ingevoerd via de AV1-poort (DECODER) of de AV2-poort (AUDIO/VIDEO), dan zal het audio-inputsignaal niet worden uitgevoerd, tenzij via de AV3 of S-AV-poort.



Voor de ingebruikneming (vervolg)

Instellen van de tuner

Om TV-uitzendingen te kunnen ontvangen, moet de ontvanger de zenders bewaren in programmaposities. U kan tot 100 TV-zenders in uw DVD/TV-ontvanger instellen.



Let op:

Schakel de ontvanger en de TV (of de monitor) aan en druk op **FUNCTION** of op **TV** op de afstandsbediening, om de televisiemodus te selecteren.

TV-zenders automatisch instellen

1 Druk op MENU.

Het menu wordt op het scherm weergegeven.



2 Druk op ▲ of ▼ om 'Auto programme' te selecteren en druk vervolgens op ►.



3 Druk op ► en op ▲ of ▼ om uw TV-systeem te selecteren.

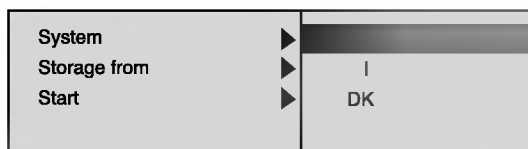

Landen / regio's	TV-systeem
Australië, Nieuw-Zeeland, Koeweit, Indonesië, Singapore, Thailand, Maleisië, Iran, Saudi Arabië, Egypte, Marokko, Libanon, Irak	B/G
United Kingdom	I
China, Mongolia, Russia	D/K

4 Druk op ◀.



5 Druk op ENTER en vervolgens op ▲ of ▼ om 'Start' te selecteren.

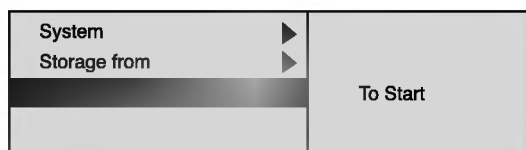

6 Druk op ► om het automatische instellen van de zenders te starten.

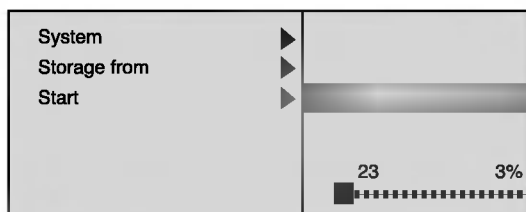

7 Wanneer het automatisch instellen is afgerond, dan wordt het bevestigingsscherm weergegeven.

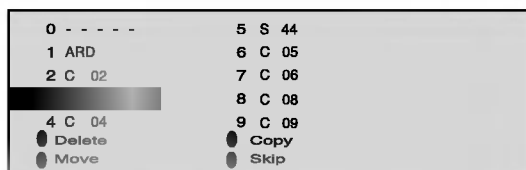

Opslaan in Programmapositie

1 Druk op ▲ of ▼ om 'Storage from' te selecteren en druk vervolgens op ►.

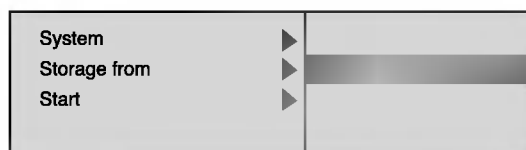

2 Selecteer de zenderpositie die u wenst in te stellen met de nummertoeetsen of met behulp van de toetsen ◀ en ►.

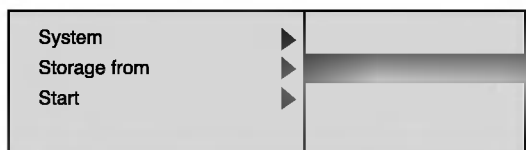

Voor de ingebruikneming (vervolg)

TV-zenders handmatig instellen

U kan ook zenders opslaan die niet werden bewaard tijdens de automatische instelling.

- 1** Druk op MENU.
Het menu wordt op het scherm weergegeven.

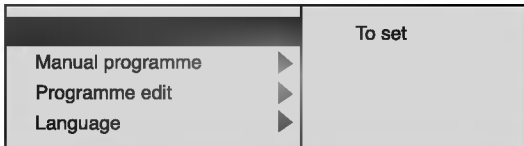

- 2** Druk op ▲ of ▼ om 'Manual programme' te selecteren en druk vervolgens op ►.

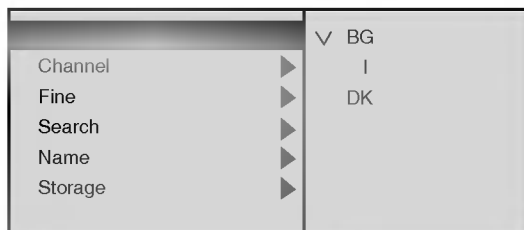

- 3** Druk op ► en op ▲ of ▼ om uw TV-systeem te selecteren.



Landen / regio's	TV-systeem
Australië, Nieuw-Zeeland, Koeweit, Indonesië, Singapore, Thailand, Maleisië, Iran, Saudi Arabië, Egypte, Marokko, Libanon, Irak	B/G
Verenigd Koninkrijk	I
China, Mongolië, Rusland	D/K

- 4** Druk op ◀.



- 5** Druk op ▲ of ▼ om 'Channel' te selecteren en druk vervolgens op ►.

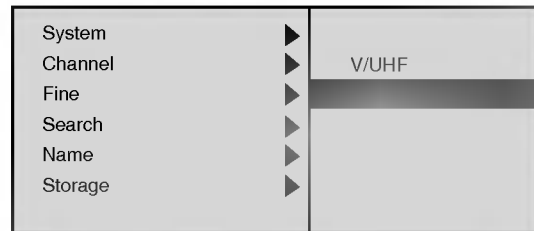

- 6** Druk op ▲ of ▼ om de band te selecteren, geef het kanaalnummer van de zender die u wenst in te stellen, in met de nummertoeetsen en druk vervolgens op ENTER.

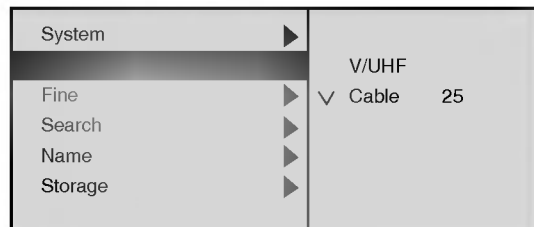

Band	Channel Range
VHF/UHF	1 ~ 69
CABLE	1 ~ 47

- 7** Druk op ▲ of ▼ om 'Search' te selecteren.

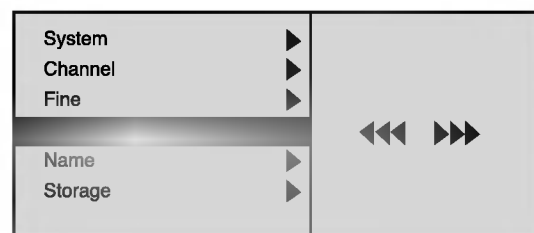

- 8** Druk op ► en op ◀ of ▶ om een zender te zoeken.

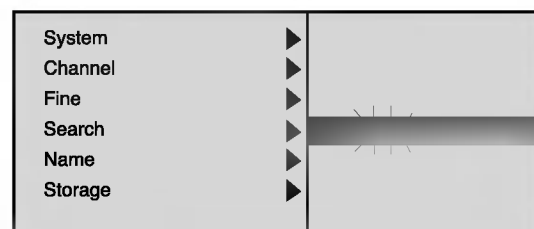

Tip

- Het zoeken stopt wanneer er een zender werd gevonden.



Voor de ingebruikneming (vervolg)

- 9** Druk op MENU en op ▲ of ▼ om 'Name' te selecteren en druk vervolgens op ►.

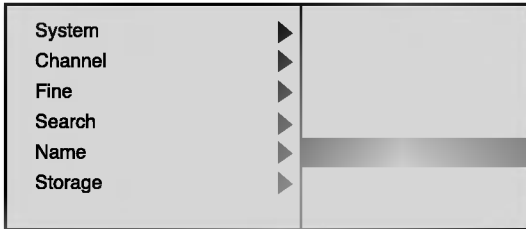

- 10** Druk op ▲ of ▼ om de tekens te doorlopen en druk vervolgens op ►. Geef de overblijvende tekens op dezelfde wijze in (maximaal 5). Zodra u alle tekens heeft ingebracht, drukt u op ENTER.

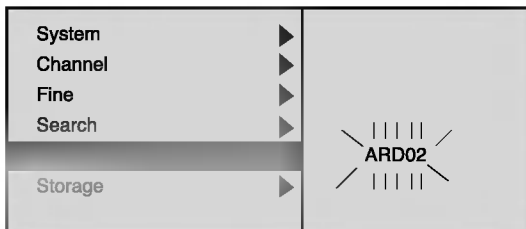

Tips

- U kan de volgende tekens gebruiken om de namen van de zender in te geven: spatie, +, -, 0~9, A~Z.
- Indien u een fout maakt, druk dan op ◀ tot het foutieve teken begint te knipperen. Geef vervolgens het juiste teken in door te drukken op ▲ en ▼.

- 11** Druk op ▲ of ▼ om 'Storage' te selecteren en druk vervolgens op ►.

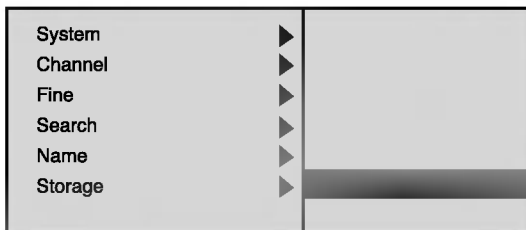

- 12** Geef de zenderpositie die u wenst te bewaren in met behulp van de nummertoeetsen en druk vervolgens op ENTER.

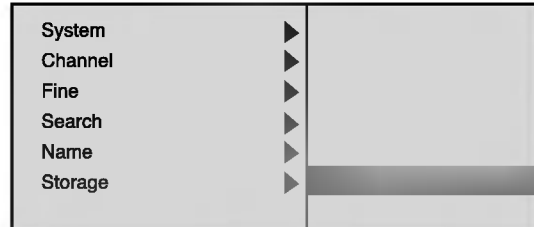

- 13** Druk tweemaal op MENU om terug te keren naar het normale scherm.

De zenders zuiver afstemmen

- 1** Druk op MENU en op ▲ of ▼ om 'Manual programme' te selecteren en druk vervolgens op ►.

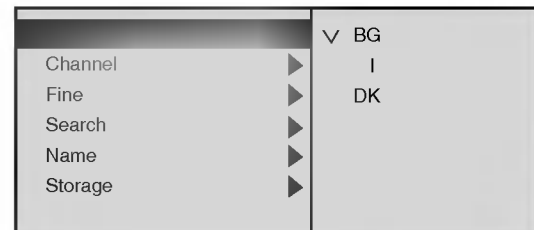

- 2** Druk op ▲ of ▼ om 'Fine' te selecteren en druk vervolgens op ►.

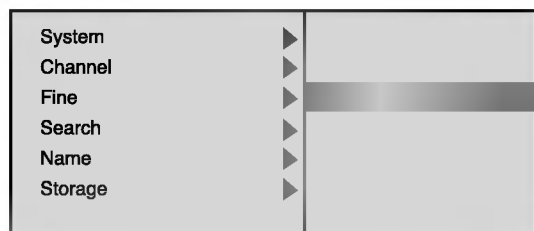

- 3** Druk op ▲ of ▼ om de zuivere ontvangst van de zenders aan te passen en druk vervolgens op ENTER.

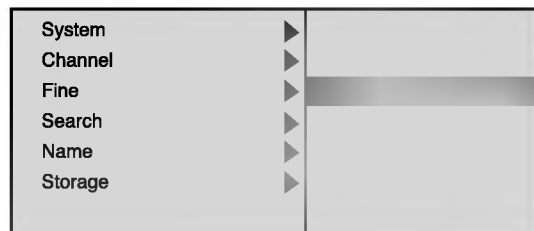

- 4** Druk tweemaal op MENU om terug te keren naar het normale scherm.

Voor de ingebruikneming (vervolg)

Wijzigen van zenders

Deze functie geeft u de mogelijkheid om handmatig zenders uit het geheugen te verwijderen, te kopiëren, te verplaatsen of over te slaan.

- 1 Druk op MENU.**
Het menu wordt op het scherm weergegeven.



- 2 Druk op ▲ of ▼ om 'Programme edit' te selecteren.**



- 3 Druk op ►.**
Het menu 'Programme edit' wordt op het scherm weergegeven en de cursor staat op een zender.

Een geprogrammeerde zender wissen (Rood)

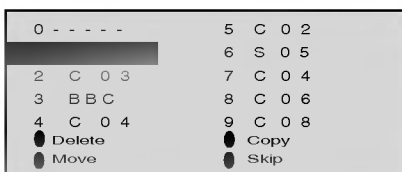

- 1 Druk op ▲/▼/◀/▶ om het gewenste zendernummer te selecteren in de lijst van geprogrammeerde zenders.**
- 2 Druk tweemaal op de rode toets om een zender te wissen.**

Een geprogrammeerde zender kopiëren (Groen)

- 1 Druk op ▲/▼/◀/▶ om het gewenste zendernummer te selecteren in de lijst van geprogrammeerde zenders.**
- 2 Druk tweemaal op de groene toets om een zender te kopiëren.**

Een geprogrammeerde zender verplaatsen (Geel)

- 1 Druk op ▲/▼/◀/▶ om het gewenste zendernummer te selecteren in de lijst van geprogrammeerde zenders.**
- 2 Druk op de gele toets.**
- 3 Druk op ▲/▼/◀/▶ om het gewenste geprogrammeerde zendernummer te verplaatsen en de geselecteerde zender wordt verplaatst naar de nieuwe zendernummer.**
- 4 Druk nogmaals op de gele toets om dit te bevestigen.**

Een geprogrammeerde zender overslaan (Cyaan)

- 1 Druk op ▲/▼/◀/▶ om het gewenste zendernummer te selecteren in de lijst van geprogrammeerde zenders.**
- 2 Druk op de cyaankleurige toets en de geselecteerde zender wordt cyaankleurig weergegeven.**

N Opmerking

- De overgeslagen TV-zenders kunnen enkel worden geselecteerd met behulp van de nummertoeetsen.

- 4 Druk tweemaal op MENU om de menu's af te sluiten.**

Voor de ingebruikneming (vervolg)

Selecteren van de taal

In het 'Language'-menu kan u kiezen uit de volgende talen: Engels, Duits, Frans, Italiaans of Spaans.

- 1 Druk op MENU.**
Het menu wordt op het scherm weergegeven.



- 2 Druk op ▲ of ▼ om 'Language' te selecteren.**

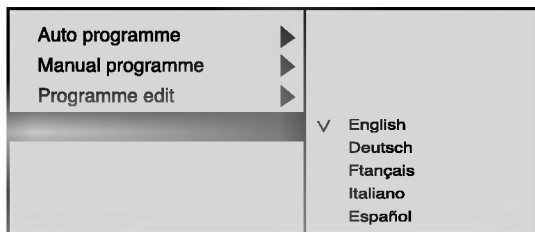

- 3 Druk op ► en vervolgens op ▲ of ▼ om de gewenste taal te selecteren.**

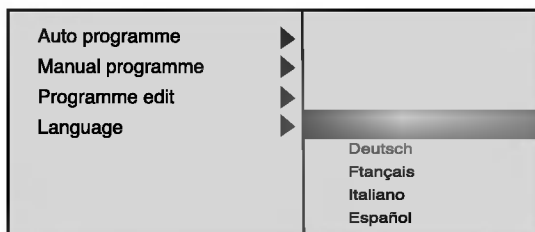

- 4 Druk op ◀ en vervolgens op MENU.**

Controleren en selecteren van geprogrammeerde zenders

De geprogrammeerde zenders kunnen eenvoudig op het scherm worden bekeken en kunnen ook worden geselecteerd.

- 1 Druk op LIST.**
De lijst van geprogrammeerde zenders wordt op het scherm weergegeven.

The screenshot shows a list of channels. The first row is '0 - - - - -' followed by '5 C 0 2'. The second row is '6 S 0 5'. The third row is '2 C 0 3' followed by '7 C 0 4'. The fourth row is '3 BBC' followed by '8 C 0 6'. The fifth row is '4 C 0 4' followed by '9 C 0 8'. The first row is highlighted with a grey bar.

0 - - - - -	5 C 0 2
	6 S 0 5
2 C 0 3	7 C 0 4
3 BBC	8 C 0 6
4 C 0 4	9 C 0 8

- 2 Druk op ▲/▼/◀/▶ om de zender te selecteren.**

The screenshot shows the same list of channels as above. The second row, '1 C 0 2', is highlighted with a grey bar.

0 - - - - -	5 C 0 2
1 C 0 2	6 S 0 5
2 C 0 3	7 C 0 4
	8 C 0 6
4 C 0 4	9 C 0 8

- 3 Druk op ENTER.**
De geselecteerde zender wordt op het scherm weergegeven.

Voor de ingebruikneming (vervolg)

Teletekst

Teletekst is een optionele functie. Dit betekent dat enkel toestellen met een teletekstsysteem de teletekstuitzendingen kunnen ontvangen

Teletekst, een gratis dienst die door de meeste TV-zenders wordt uitgezonden, geeft een overzicht van het laatste nieuws, het weer, de televisieprogramma's, de aandelenkoersen en informatie over tal van andere onderwerpen.

De teletekst-decoder ondersteunt de systemen SIMPLE, TOP en FASTEXT. SIMPLE (standaard teletekst) bestaat uit een aantal pagina's die worden geselecteerd door rechtstreeks het bijbehorende paginanummer in te geven. TOP en FASTEXT zijn ietwat modernere methodes die de gebruiker de mogelijkheid geven om snel en gemakkelijk teletekstinformatie te selecteren.

Teletekst aan/uit

- 1 Druk op TEXT/* om naar teletekst te gaan.**
De beginpagina of de laatste pagina verschijnt op het scherm.
in de hoofding van de pagina worden twee paginanummers, de naam van de TV-zender, de datum en de tijd weergegeven. Het eerste paginanummer geeft uw selectie weer, terwijl het tweede nummer de huidige pagina toont.

- 2 Druk op TEXT/* om teletekst uit te schakelen.**

Simple text

Selecteren van een pagina

- 1 Geef met behulp van de nummertoetsen het gewenste paginanummer in onder de vorm van een getal bestaande uit drie cijfers.
Indien u tijdens het selecteren een foutief nummer intikt, dan moet u een getal bestaande uit drie cijfers ingeven en vervolgens het juiste paginanummer opnieuw inbrengen.
- 2 U kan de toetsen ▲/▼ ook gebruiken om de vorige of de volgende pagina te selecteren.

Een kleurtoets programmeren in

LIST-modus

Indien de TV in SIMPLE text, TOP text of FASTEXT-modus is, dan drukt u op **TEXTMODE** om naar LIST-modus te gaan.

U kan aan vier teletekstnummers naar keuze een kleurcode toekennen, die u eenvoudig kan selecteren door op de bijbehorende kleurtoets te drukken op de afstandsbediening.

- 1 Druk op een kleurtoets.
- 2 Selecteer de pagina die u wenst te programmeren met behulp van de nummertoetsen.
- 3 Druk op **ENTER**. De geselecteerde pagina wordt onmiddellijk opgeslagen. Vanaf nu kan u deze pagina oproepen met één druk op de kleurtoets.
- 4 U kan ook de andere drie kleurtoetsen op dezelfde wijze programmeren.

TOP text

De gebruikersgids geeft vier velden weer: rood, groen, geel en cyaan onderaan het scherm. Het gele veld bakent de volgende groep af en het blauwe veld geeft het volgende blok weer.

Selecteren van een blok / groep / pagina

- 1 Met behulp van de blauwe toets kan u van blok naar blok gaan.
- 2 Met behulp van de gele toets gaat u naar de volgende groep met een automatische overloop naar het volgende blok.
- 3 Met behulp van de groene toets gaat u naar de volgende, bestaande pagina met een automatische overloop naar de volgende groep.
(Eventueel kan de toets ▲ook worden gebruikt.)
- 4 De rode toets geeft u de mogelijkheid om terug te keren naar de vorige selectie.
(Eventueel kan de toets ▼ook worden gebruikt.)

Rechtstreeks selecteren van een pagina

Net zoals bij de SIMPLE text-modus kan u een pagina selecteren door een getal bestaande uit drie cijfers in te geven met behulp van de nummertoetsen in TOP-modus.

FASTEXT

Net zoals bij de SIMPLE text-modus kan u een pagina selecteren door een getal bestaande uit drie cijfers in te geven met behulp van de nummertoetsen in TOP-modus.

Selecteren van een pagina

- 1 Druk op **⊞** om de indexpagina te selecteren.
- 2 U kan de pagina's selecteren die een kleurcode hebben aan de onderste lijn, met behulp van dezelfde kleurtoetsen.
- 3 Net zoals bij de SIMPLE text-modus, kan u een pagina selecteren door een getal bestaande uit drie cijfers in te geven met behulp van de nummertoetsen in FASTEXT-modus.
- 4 U kan de toetsen ▲/▼ook gebruiken om de vorige of de volgende pagina te selecteren.



Voor de ingebruikneming (vervolg)

Speciale Teletekstfuncties



VERBORGEN INFO (REVEAL)

Druk op deze toets om verborgen informatie weer te geven, zoals bijvoorbeeld de oplossing van een raadsel of puzzel.

Druk nogmaals op deze toets om de informatie van het scherm te verwijderen.



GROOTTE (SIZE)

Zorgt ervoor dat de tekst dubbel zo groot wordt weergegeven.



Druk op deze toets om de bovenste helft van de pagina groter weer te geven.

Druk nogmaals op deze toets om de onderste helft van de pagina groter weer te geven.

Druk een derde maal op deze toets om terug te keren naar de normale weergave.



NIEUWE PAGINA (UPDATE)

Geeft het TV-beeld op het scherm weer terwijl u wacht op de nieuwe teletekst pagina. In de linkerbovenhoek van het scherm verschijnt er . Wanneer de vernieuwde pagina beschikbaar is dan wijzigt de  weergave in het paginanummer.

Druk op deze toets om de vernieuwde teletekstpagina te bekijken.



HOUDEN (HOLD)

Zorgt ervoor dat de pagina niet automatisch wordt vervangen door de volgende, vb. bij een teletekstpagina die uit 2 of meer subpagina's bestaat. Het aantal subpagina's en de weergegeven subpagina staat normaal onder de tijd op het scherm vermeld. Wanneer u op deze toets drukt, dan wordt het stopsymbool weergegeven in de linkerbovenhoek van het scherm en de pagina wordt niet langer automatisch vervangen door de volgende. Wanneer u verder wenst te lezen, dan drukt u nogmaals op deze toets.



MIX

Geeft de teletekstpagina's weer bovenop het TV-beeld.

Om het TV-beeld uit te schakelen, drukt u nogmaals op deze toets.



TIJD (TIME)

Wanneer u een TV-programma bekijkt, dan kan u op deze toets drukken om de tijd in de rechterbovenhoek van het scherm weer te geven. Druk nogmaals op deze toets om de tijd niet langer weer te geven. In teletekstmodus, drukt u nogmaals op deze toets om een subpaginanummer te selecteren. Het subpaginanummer wordt onderaan het scherm weergegeven. Om de subpagina te houden of te wijzigen, drukt u op de toetsen ROOD/GROEN,  of op de nummertoetsen. Druk nogmaals op deze toets om deze functie te verlaten.

Voor de ingebruikneming (vervolg)



Let op:

Voordat u de afstandsbediening gebruikt, druk op de **FUNCTION**-toets om het apparaat dat u wilt bedienen te selecteren.

Algemene uitleg

Deze gebruiksaanwijzing verklaart de basisinstructies van uw DVD/TV-speler. Sommige DVD's vereisen specifieke functies, of laten tijdens de weergave slechts een beperkt aantal functies toe. Als dit gebeurt, verschijnt het symbool op uw TV-scherm. Dit symbool wijst erop dat de desbetreffende functie niet toegelaten is op uw DVD/TV-speler, of dat het niet beschikbaar is voor de disc.

Display op het scherm

De algemene weergavestatus kan op het TV-scherm worden bekeken. Sommige elementen kunnen op het scherm worden veranderd.

Het gebruik van de DISPLAY-functie op het scherm

1 Druk tijdens de weergave op Display.

2 Druk op of om een element te selecteren. Het geselecteerde element zal oplichten.

3 Druk op of om de instelling van het element te veranderen.

U kunt ook de numerieke toetsen gebruiken om getallen in te stellen (bv. titelnummer). Voor sommige functies moet u op ENTER drukken om de instelling te bevestigen.

Tijdelijke feedback veldikonen

	Herhaal titel
	Herhaal hoofdstuk
	Track herhalen (enkel video-cd's zonder PBC)
	Alle tracks herhalen (enkel video-cd's zonder PBC)
	Herhaal A-B
	Herhalen UIT
	Weergave hervatten vanaf dit punt
	Niet toegelaten of niet beschikbare functie

Opmerkingen

- Het is mogelijk dat bij sommige discs niet alle onderstaande vermeldingen van de Display op het scherm beschikbaar zijn.
- Als er gedurende 10 seconden geen enkele toets wordt ingedrukt, verdwijnt de On-Screen Display.

Elementen		Functie (Druk op / om het gewenst element te selecteren)	Selectiemethode
Titelnummer		Geeft het nummer van de huidige titel en het totaal aantal titels weer, en kan dienen om naar het gewenste titelnummer te verspringen.	/ , of met de numerieke toetsen, ENTER
Hoofdstuknummer		Geeft het nummer van het huidige hoofdstuk en het totaal aantal hoofdstukken weer, en kan dienen om naar het gewenste hoofdstuknummer te verspringen.	/ , of met de numerieke toetsen, ENTER, SKIP
Time search (zoeken van tijd)		Toont de verstreken weergavetijd en kan dienen om bepaalde punten direct te selecteren aan de hand van de verstreken tijd	Met de numerieke toetsen, ENTER
Audiotaal en Digitale Audio uitgangsmodus		Toont de huidige taal van de filmmuziek, de codeermethode, het kanaalnummer en dient om de instellingen te veranderen.	/ AUDIO
Taal van de ondertiteling		Toont de huidige taal van de ondertiteling en het totaal aantal hoeken, en dient om de instellingen te veranderen.	/ S-TITLE
Hoek		Toont het huidige hoeknummer en verandert het hoeknummer	/ ANGLE

Elementen		Functie (Druk op / om het gewenst element te selecteren)	Selectiemethode
Tracknummer		Geeft het huidige tracknummer, het totale aantal tracks en PBC-aan-modus weer, en gaat naar het gewenste tracknummer.	/ , of met de numerieke toetsen, ENTER, SKIP
Tijd		Geeft de verstreken speeltijd weer (enkel op de display)	-
Audiokanaal		Geeft het audiokanaal weer en wijzigt het audiokanaal.	/ AUDIO

Voor de ingebruikneming (vervolg)

Beginwaarden

U kunt uw eigen voorkeuren op de DVD/TV-ontvanger instellen.

Algemene werking voor het instellen van de waarden

- 1** Druk op **SETUP**.
Het instelmenu (SETUP) verschijnt.

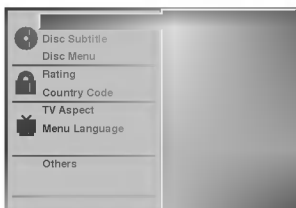

- 2** Druk op **▲▼** om het gewenste element te selecteren.
De huidige instelling voor het geselecteerd element verschijnt op het scherm, samen met de mogelijke instelling(en).
- 3** Terwijl het gewenste element is geselecteerd, drukt u op **▶**, en vervolgens op **▲▼** om de gewenste instelling te selecteren.
- 4** Druk op **ENTER** om uw keuze te bevestigen.
Sommige elementen vereisen bijkomende stappen.
- 5** Druk op **SETUP**, **RETURN** of **PLAY** om het instelmenu (setup) te verlaten.

Taal

Disc-taal DVD

Selecteer een taal voor het menu, de audio en de ondertiteling van de disc.

Origineel : De originele taal die voor de disc is ingesteld, is geselecteerd.

Andere : Om een andere taal te selecteren, moet u met de numerieke toetsen de overeenkomstige taalcode van 4 cijfers ingeven die u op de lijst van pagina 36 kunt terugvinden. Als u de verkeerde taalcode heeft ingegeven, drukt u op **CLEAR**.



Taalmenu

Selecteer een taal voor het instelmenu. Dit is het menu dat u te zien krijgt als u op **SETUP** drukt.



Beeld

TV Aspect DVD

4:3 Letterbox: Selecteer dit als een standaard 4:3 TV is aangesloten. De film wordt weergegeven en aan de onder- en bovenkant van het scherm verschijnt een zwarte streep.

4:3 Panscan: Selecteer dit als een standaard 4:3 TV is aangesloten. De filmbeelden worden zodanig weergegeven dat uw TV-scherm is gevuld. De linker- en rechterkant van het beeld zijn weggesneden.

16:9 Wide: Selecteer dit als een 16:9 brede TV is aangesloten.

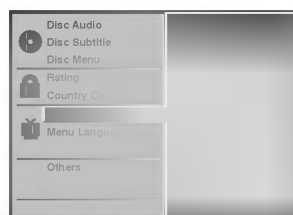

Dynamic Range Control (DRC)

Dankzij de digitale audiotechnologie kunt u met het DVD-formaat de muziekstukken van een programma in de meest nauwkeurige en realistische uitvoering beluisteren. Toch is het mogelijk dat u het dynamisch bereik van de audio-uitgang (het verschil tussen het hoogste en het laagste volume) wilt comprimeren, zodat u een film op een lager volume kunt beluisteren zonder dat de duidelijkheid van de klankweergave wordt aangetast. Hiervoor moet u de DRC op **AAN (On)** instellen.



PBC

PBC On/Off

Schakelt navigatie of Playback Control (PBC) Aan of Uit.

On: Video-cd's met PBC of navigatie worden volgens de PBC afgespeeld.

Off: Video-cd's met PBC of navigatie worden op dezelfde manier afgespeeld als audio-cd's.

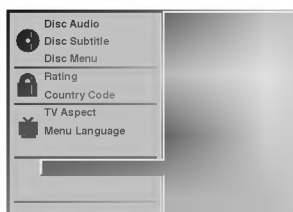

Voor de ingebruikneming (vervolg)

Ouderlijke controle

Beoordeling

Sommige DVD's bevatten scènes die niet voor kinderen geschikt zijn. Daarom zijn sommige DVD's van informatie voor ouderlijke controle (Parental Control) voorzien die van toepassing is op de volledige disc of op bepaalde scènes van de disc. Deze scènes worden van 1 tot 8 beoordeeld en alternatief zijn op sommige discs meer geschikte scènes beschikbaar. Deze beoordelingen verschillen van land tot land. De functie "Ouderlijke controle" (Parental Control) geeft de ouders de mogelijkheid om hun kinderen ervan te beletten dat zij deze discs kunnen afspelen, of om ervoor te zorgen dat bepaalde discs met alternatieve scènes worden afgespeeld.



1 Selecteer "Rating" (Classificatie) door middel van de ▲▼ toetsen op het instelmenu.

2 Terwijl u "Rating" ingedrukt houdt, drukt u op ►.

3 Wanneer u nog geen paswoord heeft ingegeven; Om een persoonlijke beveiligingscode van 4 cijfers te creëren, geeft u een paswoord van 4 cijfers in met behulp van de numerieke toetsen. Geef het paswoord van 4 cijfers nogmaals in en druk dan op ENTER om te bevestigen.

Wanneer u reeds een paswoord heeft ingegeven; Om de beveiligingscode van 4 cijfers te bevestigen, geeft u het paswoord van 4 cijfers in met behulp van de numerieke toetsen en drukt u vervolgens op ENTER.

Als u zich vergist voordat u op ENTER heeft gedrukt, druk dan op CLEAR en geef het paswoord van 4 cijfers opnieuw in.

4 Selecteer een classificatie (rating) van 1 tot 8 met behulp van de toetsen ▲▼. Eén (1) geeft de minste beperkingen voor de weergave en acht (8) geeft de meeste beperkingen voor de weergave.

Ontgrendeling: Als u op Unlock (ontgrendelen) drukt, is de ouderlijke controle uitgeschakeld. De disc zal dan volledig worden weergegeven.

Classificaties van 1 tot 8: Sommige discs bevatten scènes die niet voor kinderen geschikt zijn. Als u een classificatie voor de DVD-speler instelt, zullen alle disc-scènes met dezelfde of een lagere classificatie worden weergegeven. Scènes met een hogere classificatie worden dan niet weergegeven, tenzij alternatieve scènes op de disc beschikbaar zijn. Het alternatief moet dezelfde of een lagere classificatie hebben. Als er geen geschikt alternatief wordt gevonden, zal de weergave stoppen. Om de disc weer te geven moet u dan het paswoord van 4 cijfers ingeven of het classificatieniveau aanpassen.

5 Druk op ENTER om de gekozen classificatie te bevestigen en druk vervolgens op SETUP om het menu te verlaten.

Landcode

Geef de code in van het land/gebied waarvan de normen werden gebruikt om de DVD-video discs te classificeren. Zie hiervoor de lijst (Zie "Lijst met de landcodes" op pagina 37).



1 Selecteer in het instelmenu (SETUP) de landcode met behulp van de toetsen ▲▼.

2 Terwijl u "Country code" ingedrukt houdt, drukt u op ►.

3 Volg stap 3 van "Rating" links.

4 Selecteer het eerste karakter door middel van de toetsen ▲▼.

5 Verplaats de loper met de toetsen ◀▶ en selecteer het tweede karakter door middel van de toetsen ▲▼.

6 Druk op ENTER om de gekozen landcode te bevestigen en druk vervolgens op SETUP om het instelmenu te verlaten.

Opmerking

Als u de code verandert, moet u uw paswoord van 4 cijfers bevestigen (zie hieronder: "Verandering van de 4-cijfers-code").

Verandering van de 4-cijfers-code

1 Volg de stappen 1-2 zoals links werd aangegeven (Rating).

2 Geef de oude code in en druk vervolgens op ENTER.

3 Selecteer Wijzigen (Change) door middel van de toetsen ▲▼ en druk vervolgens op ENTER.

4 Geef de nieuwe code van 4 cijfers in en druk vervolgens op ENTER.

5 Tik een tweede maal exact dezelfde code in en bevestig deze door op ENTER te drukken.

6 Druk op SETUP om het instelmenu te verlaten.

Als u uw code van 4 cijfers vergeten bent

Als u uw paswoord vergeten bent, moet u de onderstaande procedure volgen om uw huidig paswoord te wissen.

1 Druk op SETUP om het instelmenu weer te geven.

2 Gebruik de numerieke toetsen om het volgend nummer van 6 cijfers in te geven: "210499". Uw paswoord van 4 cijfers is nu gewist.

3 Geef een nieuwe code in zoals links werd aangegeven (Rating).

Het gebruik van een DVD en Video-cd

Het weergeven van een DVD en een Video-cd

Een DVD weergeven

- Schakel de TV aan en selecteer de AV-ingangsbron op de DVD/TV-ontvanger.
- Als u van de klankweergave van de discs of van het audiosysteem wilt genieten, moet u het audiosysteem aanzetten en de ingangsbron selecteren die met de DVD/TV-ontvanger is verbonden.

1 Druk op OPEN/CLOSE om de disc-lade te openen.

2 Leg de gekozen disc in de lade, met het etiket naar boven gericht.

Als een dubbelzijdige DVD wordt ingelegd, moet u zich ervan vergewissen dat de kant die u wilt afspelen naar boven is gericht.

3 Druk op OPEN/CLOSE om de disc-lade te sluiten.

Op het TV-scherm verschijnt de boodschap "READING" en vervolgens start de weergave automatisch. Als de weergave niet begint, drukt u op "PLAY".

In sommige gevallen kan het menu van de disc verschijnen.

Als het menuscherm verschijnt

Het kan zijn dat er een menuscherm verschijnt nadat een DVD-disc werd geladen die een menu bevat.

Gebruik de toetsen ◀ ▶ ▲ ▼ om de titel of het hoofdstuk te selecteren die/dat u wilt bekijken en druk vervolgens op ENTER om de weergave te starten.

Druk op TITEL of MENU om naar het menuscherm terug te keren.

- Selecteer de track die u wenst te bekijken met behulp van de nummertoeetsen.
Druk op TERUG (RETURN) om terug te keren naar het menuscherm.

- De menu-instellingen en de exacte bedieningsprocedure voor het menu kunnen van disk tot disk verschillen. Volg de instructies op elk menuscherm. Onder instellingen (setup) kan u de PBC ook op Uit (Off) zetten. Zie pagina 26.

Opmerkingen

- Als de ouderlijke controle (Parental Control) ingesteld is en de disc niet binnen de ingestelde Classificatie (Rating) valt (niet toegelaten), moet de code van 4 cijfers worden ingegeven en/of moet toelating voor de disc worden gegeven (zie "Ouderlijke Controle" op pagina 27).
- Sommige DVD-discs zijn van een regionale code voorzien.
- Als het regio-nummer op de DVD-disc niet met het regio-nummer van de DVD-speler overeenstemt, dan kan de DVD-speler die disc niet weergeven. De regionale code voor deze speler is 2 (twee).

Algemene kenmerken

Opmerking

Tenzij anders vermeld, zijn alle beschreven functies gebaseerd op het gebruik van de afstandsbediening. Sommige bewerkingen kunnen via het instelmenu uitgevoerd worden.

Het verspringen naar een andere TITEL



Als een disc meer dan één titel heeft, kunt u op de volgende manier op een andere titel overgaan:

- Druk op DISPLAY als de weergave is gestopt en druk vervolgens op de overeenkomstige numerieke toets (0-9) om een titelnummer te selecteren.

Het verspringen naar een ander HOOFDSTUK/NUMMER



Als een titel op een schijf meer dan één hoofdstuk heeft, kunt u op de volgende manier naar een ander hoofdstuk springen:

- Druk tijdens de weergave kort op SKIP ◀◀ of ▶▶ om het volgend hoofdstuk te selecteren of om naar het begin van het huidige hoofdstuk terug te keren.
- Druk twee maal kort op ◀◀ om naar het vorig hoofdstuk terug te keren.
- Om tijdens de DVD-weergave naar gelijk welk hoofdstuk te gaan, drukt u op "DISPLAY" en vervolgens op ▲▼ om het gewenste hoofdstuk te selecteren (of T voor track, wanneer het een video-cd betreft). Geef vervolgens het nummer van het hoofdstuk in met behulp van de numerieke toetsen (0-9).

Opmerking

Voor nummers met twee cijfers moet u de toetsen snel na elkaar indrukken.

Vertraagd beeld

- 1 Druk tijdens de weergave op S/SCAN ◀◀ of ▶▶. De DVD-speler zal op de vertraagde weergave overgaan.
- 2 Gebruik S/SCAN ◀◀ of ▶▶ om de gewenste snelheid te selecteren: ◀◀ 1/16, ◀◀ 1/8, ◀◀ 1/4 of ◀◀ 1/2 (achterwaarts), of ▶▶ 1/16, ▶▶ 1/8, ▶▶ 1/4 of ▶▶ 1/2 (voorwaarts).
- 3 Om de trage weergave (slow motion) te verlaten, drukt u op "PLAY".

Opmerking

Achteruit vertraagd afspelen (slow motion) is niet mogelijk bij een Video-cd.

Het gebruik van een DVD en Video-cd (vervolg)

Algemene kenmerken (vervolg)

Stilstaand beeld en beeld-per-beeld weergave

- 1 Druk tijdens de weergave op PAUSE. De speler wordt nu in de pauze-modus gezet.
- 2 U kunt nu beeld per beeld verdergaan door herhaaldelijk op de PAUSE-toets van de afstandsbediening te drukken.

Zoeken

- 1 Druk tijdens de weergave op SKIP **◀◀** of **▶▶** en houd de toetsen gedurende ongeveer twee seconden ingedrukt. De speler gaat nu naar de zoek-modus (SEARCH) over.
- 2 Druk herhaaldelijk op SKIP/SCAN **◀◀** of **▶▶** en houd de toetsen ingedrukt om de gewenste snelheid te selecteren: **◀◀X2**, **◀◀X4**, **◀◀X16**, **◀◀X100** (achterwaarts) of **▶▶X2**, **▶▶X4**, **▶▶X16**, **▶▶X100** (voorwaarts). Bij een Video-cd verandert de zoeksnelheid: **◀◀X2**, **◀◀X4**, **◀◀X8** (achteruit) of **▶▶X2**, **▶▶X4**, **▶▶X8** (vooruit).
- 3 Om de Zoek-modus te verlaten, drukt u op "PLAY".

Herhalen



DVD Video discs – Herhaal hoofdstuk/titel/Uit (off)

- 1 Om het huidige weergegeven hoofdstuk te herhalen, drukt u op "REPEAT" (herhalen). Het icoon van de functie voor herhaling van het hoofdstuk verschijnt op het TV-scherm.
- 2 Om de huidige weergegeven titel te herhalen, drukt u een tweede maal op "REPEAT" (herhalen). Het icoon van de functie voor herhaling van de titel verschijnt op het TV-scherm.
- 3 Om de herhaalmodus te verlaten, drukt u een derde maal op "REPEAT" (herhalen). Het icoon van de herhaalfunctie verschijnt op het TV-scherm.

Video-cd's - Herhaal hoofdstuk/titel/Uit (off)

- 1 Om de track te herhalen die op dit ogenblik speelt, drukt u op HERHALEN (REPEAT). Het Track Herhalen-icoontje wordt op het TV-scherm weergegeven.
- 2 Om de disk te herhalen die op dit ogenblik speelt, drukt u een tweede maal op HERHALEN (REPEAT). Het Alles Herhalen-icoontje wordt op het TV-scherm weergegeven.
- 3 Om de Herhaalmodus af te sluiten, drukt u een derde maal op HERHALEN (REPEAT). Het Herhalen Uit-icoontje wordt op het TV-scherm weergegeven.

Opmerking

Bij een video-cd met PBC, moet de PBC in het instellingenmenu op Uit (Off) worden gezet om de Herhaalfunctie te gebruiken. Zie pagina 26.

Herhaal A-B (repeat A-B)



Om een sequentie in een titel te herhalen:

- 1 Druk op het gekozen startpunt op RPT A-B. Op het TV-scherm verschijnt kort "A".
- 2 Druk op het gekozen eindpunt nogmaals op RPT A-B. Op het TV-scherm verschijnt kort "A-B" en vervolgens wordt de gekozen sequentie opnieuw weergegeven ("a-b repeat" verschijnt op de display van de DVD/TV-ontvanger).
- 3 Om met deze sequentie te stoppen, drukt u terug op RPT A-B.

Time Search



De "Time Search"-functie biedt u de mogelijkheid om op een gekozen tijdstip met de weergave van de disc te beginnen.

- 1 Druk tijdens de weergave op "DISPLAY". De on-screen display verschijnt op het scherm. Het "Time Search"-kader toont de verstreken weergavetijd van de huidige disc.
- 2 Druk binnen de 10 seconden op **▲▼** om het icoon van de "time search" in de on-screen display te selecteren. ":-:--" verschijnt in het kader van de "Time Search".
- 3 Geef binnen de 10 seconden met behulp van de numerieke toetsen de gewenste starttijd in. Geef in het kader van links naar rechts de uren, minuten en seconden in. Als u de verkeerde cijfers heeft ingegeven, drukt u op "CLEAR" om de ingetikte cijfers te wissen. Geef vervolgens de juiste cijfers in.
- 4 Druk binnen de 10 seconden op ENTER om de starttijd te bevestigen. De weergave start vanaf de geselecteerde tijd op de disc. Als u een ongeldige tijd heeft ingegeven, zal de weergave vanaf het huidige punt worden voortgezet.

Het gebruik van een DVD en Video-cd (vervolg)

Algemene kenmerken (vervolg)

Zoom

De zoomfunctie biedt u de mogelijkheid om het videobeeld te vergroten en om over het vergroot beeld te bewegen.

- 1 Druk tijdens de weergave of tijdens de weergave van een stilstaand beeld op "ZOOM" om de zoomfunctie te activeren.
Als u de ZOOM-toets herhaaldelijk indrukt, wordt het beeld tot zes maal vergroot.
- 2 Gebruik de toetsen ◀▶/▲▼ om over het ingezoomde beeld te bewegen.
- 3 Druk op "CLEAR" om de normale beeldweergave te hervatten of om naar het gepauzeerd beeld terug te keren.

Opmerkingen

- Het is mogelijk dat de zoomfunctie bij sommige DVD-discs niet werkt.
- Het is mogelijk dat de zoomfunctie bij sommige multi-hoek scènes niet werkt

Marker Search



U kunt de weergave vanaf een gemarkeerd punt starten. Er kunnen tot negen punten worden opgeslagen. Volg de volgende stappen om een markering (marker) in te geven.

- 1 Druk tijdens de weergave van de disc op MARKER (markeren) als de weergave de plaats heeft bereikt die u wilt markeren.
Het markeer-icoon zal kort op het TV-scherm verschijnen.
- 2 Herhaal stap 1 om tot negen markeringen op een disc in te geven.

Het oproepen van een gemarkeerde scène

- 1 Druk tijdens de weergave van de disc op SEARCH. Het menu van "MARKER SEARCH" (zoeken van markeringen) zal op het scherm verschijnen.
- 2 Druk binnen de 10 seconden op ◀▶ om het nummer te selecteren van de markering die u wenst op te roepen.
- 3 Druk op ENTER.
De weergave zal vanaf de gemarkeerde scène starten.
- 4 Om het menu "MARKER SEARCH" te verwijderen, drukt u op "SEARCH".

Om de markering van een scène te wissen

- 1 Druk tijdens de weergave van de disc op SEARCH. Het menu van "MARKER SEARCH" (zoeken van markeringen) zal op het scherm verschijnen.
- 2 Druk op ◀▶ om het nummer te selecteren van de markering die u wenst te wissen.
- 3 Druk op "CLEAR" (wissen).
Het nummer van de markering zal uit de lijst worden gewist.
- 4 Herhaal de stappen 2 en 3 om andere markeringen te wissen.
- 5 Om het menu "MARKER SEARCH" te verwijderen, drukt u op "SEARCH".



Speciale DVD-functies

CDe inhoud van DVD video-discs controleren: menu's

DVD-discs kunnen menu's bevatten die u toegang geven tot speciale functies. Druk op "MENU" om het disc menu te gebruiken. Druk vervolgens de overeenkomstige numerieke toets in om een element te selecteren. Of gebruik de toetsen ◀▶/▲▼ om uw keuze te laten oplichten en druk vervolgens op ENTER.

Title Menu

- 1 Druk op "TITLE" (TITEL)
Als de huidige titel een menu heeft, zal het menu op het scherm verschijnen. Anders kan het zijn dat het disc-menu verschijnt.
- 2 Het menu kan een lijst geven van de camerahoeken, de gesproken taal, de opties voor de ondertiteling en de hoofdstukken voor de titel.
- 3 Om het titelmenu te laten verdwijnen, drukt u opnieuw op "TITLE" (TITEL).

Disc Menu

- 1 Druk op "MENU"
Het disc-menu wordt weergegeven.
- 2 Om het disc-menu terug te laten verdwijnen, drukt u opnieuw op "MENU".

Camerahoek



Als de disc sequenties bevat die vanuit verschillende camerahoeken werden opgenomen, knippert het hoekicoon op het scherm. U kunt dan desgewenst de camerahoek veranderen.

- Druk tijdens de weergave herhaaldelijk op ANGLE (camerahoek) om de gewenste hoek te selecteren.
Het nummer van de huidige hoek verschijnt op het scherm.

Wijzigen van de taalweergave



Druk tijdens de weergave herhaaldelijk op AUDIO om een andere audiotaal of audiospoor te horen.

Ondertiteling



Druk tijdens de weergave herhaaldelijk op "S-TITLE" (ondertiteling) om uw keuze te maken uit de verschillende talen voor de ondertiteling

Opmerking

Als  op het scherm verschijnt, is deze functie niet beschikbaar voor de betrokken disc.

Werking met Audio-CD en MP3-disc

Het weergeven van een Audio-CD- en MP3-disc

De DVD/TV-ontvanger kan opnamen in MP3-formaat op CD-Rom, CD-R of CD-RW-discs weergeven. Alvorens MP3-opnamen weer te geven, dient u de opmerkingen over MP3-opnamen op pagina 33 te lezen.

- 1 Steek een disc in het apparaat en sluit de lade.** Het menu verschijnt op het TV-scherm.

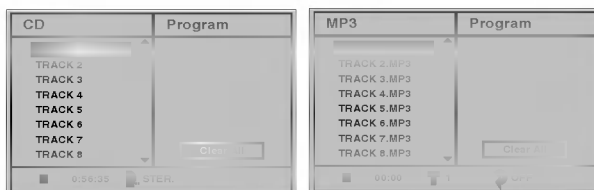

Audio CD menu

MP3 menu

- 2 Druk op ▲▼ om een spoor te selecteren en druk vervolgens op "PLAY".**

De weergave begint.

Tijdens de weergave zal de verstreken speeltijd van het huidig spoor op het scherm worden weergegeven. De weergave zal stoppen op het einde van de disc.

- 3 Druk op "STOP" om de weergave op een ander moment te stoppen.**

Pauze

- 1 Druk tijdens de weergave op "PAUSE".
- 2 Druk op "PLAY" om de weergave te hervatten, of druk nogmaals op "PAUSE".

Naar een ander spoor verspringen

- Druk tijdens de weergave kort op SKIP I◀◀ of ▶▶ om naar het volgend spoor te gaan, of om naar het begin van het huidig spoor terug te keren.
- Druk twee maal kort op SKIP I◀◀ om naar het vorig spoor terug te springen.
- Om bij een audio-CD direct naar gelijk welk spoor te gaan, geeft u tijdens de weergave het spoornummer in door middel van de numerieke toetsen (0-9).

Herhalen spoor/Alle/Uit (Off)

- 1 Om het huidig weergegeven spoor te herhalen, drukt u op "REPEAT" (herhalen). De icoon voor de herhaling van het spoor verschijnt op het menuscherm.
- 2 Om alle sporen van de disc in het apparaat te herhalen, drukt u een tweede maal op "REPEAT" (herhalen). De icoon voor de herhaling van "alle" verschijnt op het menuscherm.
- 3 Om de Repeat-modus (herhaalmodus) te verlaten, drukt u een derde maal op "REPEAT" (herhalen). De icoon voor "Repeat Off" (herhalen uit) verschijnt op het menuscherm.

Search (zoeken)

- 1 Druk tijdens de weergave op de toets SKIP I◀◀ of ▶▶I en houd hem gedurende ongeveer twee seconden ingedrukt. De DVD/TV-ontvanger gaat nu over op de "SEARCH"-modus (zoeken).
- 2 Druk de toets SKIP I◀◀ of ▶▶I herhaaldelijk in en houd hem ingedrukt om de gewenste snelheid te selecteren: ◀◀X2, ◀◀X4, ◀◀X8 (achterwaarts) of ▶▶X2, ▶▶X4, ▶▶X8 (voorwaarts).
- 3 De zoeksnelheid en de richting worden op het menuscherm weergegeven.
- 4 Om de Zoek-modus te verlaten, drukt u op "PLAY".

Opmerking

- Tijdens de SEARCH-modus wordt het geluid uitgeschakeld.

A-B herhaling

Om een sequentie te herhalen.

- 1 Druk tijdens de weergave van de disc op het door u gekozen startpunt op RPT A-B. Op het menuscherm verschijnt de herhaalicoon en "A".
- 2 Druk nogmaals op "RPT A-B" als het door u gekozen eindpunt is bereikt. Op het menuscherm verschijnt de herhaalicoon en "A B" en vervolgens wordt de sequentie herhaald.
- 3 Om de sequentie te verlaten en naar de normale weergave terug te keren, drukt u nogmaals op "RPT A-B". Op het menuscherm verschijnt de herhaalicoon en "OFF" (Uit).

Wijzigen van het Audio-kanaal

Druk tijdens de weergave herhaaldelijk op "AUDIO" om een ander audiokanaal te beluisteren (STEREO, LINKS of RECHTS).

Geprogrammeerde weergave

Geprogrammeerde weergave van een audio CD en MP3-disc

De programma-functie laat u toe om uw favoriete nummers (sporen) voor een bepaalde disc in het geheugen van de DVD/TV-ontvanger te bewaren.

Het programma kan tot 32 sporen (Audio CD) of 60 sporen (MP3-disc) bevatten.

1 Steek de disc in het apparaat en sluit de disc-lade. Het menu wordt op het TV-scherm weergegeven.

2 Druk tijdens de weergave of terwijl de weergave gestopt is op "PROGRAM" (programma) om in de "Program Edit"-modus te komen. Aan de rechterkant van het menuscherm zal naast het woord "Program" een -markering verschijnen.

Opmerking

Druk op "PROGRAM" (programma) om de "Program Edit"-modus te verlaten. De -markering zal verdwijnen.

3 Druk op /  om een spoor te selecteren en druk vervolgens op "ENTER" om het gekozen spoor aan de programmalijst toe te voegen.

4 Herhaal stap 3 om bijkomende sporen (nummers) aan de programmalijst toe te voegen.

Audio CD menu

MP3 menu

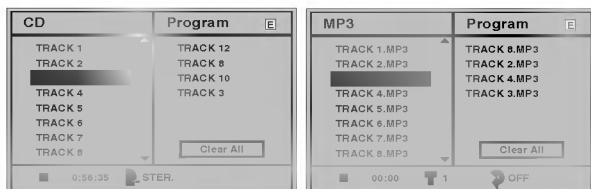

5 Druk op .

Het geprogrammeerde spoor dat u laatst heeft geselecteerd, is opgelicht in de programmalijst.

6 Druk op /  om het spoor te selecteren waarvan u de weergave wilt starten.

Druk op "TITLE" (TITEL) om naar de volgende pagina te gaan. Druk op "MENU" om naar de vorige pagina te gaan.

7 Druk op "PLAY" om te starten.

De weergave begint in de volgorde waarin u de nummers (sporen) heeft geprogrammeerd. De weergave stopt nadat alle op de lijst geprogrammeerde sporen (nummers) één maal werden weergegeven.

Geprogrammeerd afspelen van een Video-cd

Opmerking

Bij een video-cd met PBC, moet de PBC in het instellingen-menu op Uit (Off) worden gezet om de Programmeerfunctie te gebruiken. Zie pagina 26.

1 Plaats de video-cd en sluit de lade.

2 Druk op PROGRAMMEREN (PROGRAM) wanneer het afspelen werd gestopt.

Het programmeermenu van de videorecorder wordt weergegeven.

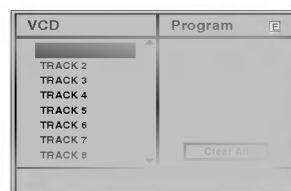

Opmerking





Druk op TERUG (RETURN) of op PROGRAMMEREN (PROGRAM) om het Programmeermenu te verlaten.

3 Volg de stappen 3-7 van "Geprogrammeerde weergave van een audio CD en MP3-disc" aan de linkerkant.



Herhaling van geprogrammeerde nummers (sporen)

- Om het huidig weergegeven nummer te herhalen, drukt u op "REPEAT" (Herhalen). De icoon voor de nummerherhaling (Repeat Track) verschijnt op het menuscherm.
- Om alle nummers van een programmalijst te herhalen, drukt u een tweede maal op "REPEAT". De icoon voor de herhaling van "Alle" (Repeat All) verschijnt op het menuscherm.
- Om de REPEAT-modus te verlaten, drukt u een derde maal op "REPEAT" (herhalen). De icoon "Repeat Off" (herhalen uit) verschijnt op het menuscherm.

Een nummer uit de Programmalijst wissen

- 1 Druk tijdens de weergave of terwijl de weergave is gestopt op "PROGRAM" om in de "Program Edit"-modus te komen. De  markering zal verschijnen.
- 2 Druk op  om naar de Programmalijst te gaan.
- 3 Druk op /  om het spoor te selecteren dat u uit de Programmalijst wilt wissen.
- 4 Druk op "CLEAR". Het nummer zal uit de Programmalijst worden gewist.

De volledige Programmalijst wissen

- 1 Volg de stappen 1-2 van "Een nummer uit de Programmalijst wissen", zoals hierboven aangegeven.
- 2 Gebruik /  om "Clear All" te selecteren en druk vervolgens op "ENTER". Het volledig Programma van de disc zal worden gewist. De programma's worden ook gewist als de disc uit de lade wordt verwijderd.

Om na de geprogrammeerde weergave de normale weergave te hervatten

Druk op de "PROGRAM"-toets en houd deze ingedrukt tot de indicator "PROG." in het weergavevenster verdwijnt.

Bijkomende informatie

Geheugen laatst gebruikte instelling (Last Condition Memory)

Deze DVD/TV-ontvanger onthoudt de instelling die u voor de laatst bekeken disc heeft ingesteld. De ingestelde waarden blijven in het geheugen opgeslagen, ook al verwijdt u de disc uit de DVD-ontvanger of schakelt u de DVD/TV-ontvanger uit. Als u een disc laadt met opgeslagen instellingen, zal de laatste stoppositie automatisch terug worden opgeroepen.



Opmerkingen

- De instellingen die in het geheugen worden opgeslagen, kunnen om het even wanneer worden opgeroepen.
- Deze DVD/TV-ontvanger slaat de instellingen van een disc niet op als u de speler uitschakelt voordat u de disc begint af te spelen.

Screen Saver

Het beeld van de Screen Saver verschijnt als u de DVD/TV-speler gedurende ongeveer vijf minuten in de stop-modus laat staan.

Instelling van de video-modus

- Bij sommige discs kan het zijn dat het weergavebeeld flikkert of dat er "dot crawl" op rechte lijnen te zien is. Dit betekent dat de verticale interpolatie of de De-interliniëring (De-interlace) niet goed op de disc is afgestemd. In dat geval kan de beeldkwaliteit verbeterd worden door de videomodus aan te passen.
- Om de videomodus te wijzigen, houdt u DISPLAY ongeveer 3 seconden ingedrukt tijdens het afspelen van een disk. Het gewijzigd nummer van de video-modus wordt op het TV-scherm weergegeven. Controleer of de videokwaliteit verbeterd is. U kunt de bovenstaande procedure herhalen tot de gewenste beeldkwaliteit is bereikt.
- De procedure van de videomodus is gewijzigd; MODE1 → MODE2 → MODE3 → MODE4 → MODE5 → MODE1
- Als u de stroom uitschakelt, zal de videomodus naar de oorspronkelijke status (MODE 1) terugkeren.

Opmerkingen over MP3 discs

Over MP3

- Een MP3-bestand bevat audiogegevens die zijn gecomprimeerd door MPEG1, het "audio layer-3 file-coding scheme". We roepen bestanden op met een "MP3"-extensie, de "MP3-bestanden".
- De DVD/TV-ontvanger kan geen MP3-bestand lezen dat een andere extensie heeft dan "mp3".
- De DVD/TV-ontvanger kan geen vals MP3-bestand lezen dat de extensie "mp3" heeft.

Deze DVD-speler is op de volgende manier beperkte verenigbaar met MP 3 discs:

1. "Sampling Frequency" / enkel op 44,1 kHz.
2. Bit rate / binnen 96 - 192kbps
3. Het fysische formaat van de CD-R moet aan "ISO 9660" voldoen.
4. Als u MP3-bestanden opneemt met software die geen "FILE SYSTEM" kan creëren, zoals "Direct-CD" enz., kunnen de MP3-bestanden niet worden weergegeven. Wij raden u dan ook aan om "Easy-CD Creator" te gebruiken dat een bestandsysteem (file system) creëert dat aan ISO 9660 voldoet.
5. Op een disc met slechts één sessie moeten de MP3-bestanden op het eerste spoor staan. Als er geen MP3-bestand op het eerste spoor voorkomt, kunnen de MP3-bestanden niet worden weergegeven. Als u MP3-bestanden wilt weergeven, moet u alle gegevens op de disc formatteren of een nieuwe disc gebruiken.
6. We raden u aan om geen CD-RW discs te gebruiken. Gelieve enkel afgewerkte CD-R discs te gebruiken.
7. De bestandsnamen mogen maximum uit 8 karakters bestaan en moeten de extensie ".mp3" bevatten. bv. "*****.MP3".
8. Gebruik geen speciale karakters zoals "_?!><+*}{[@];;V." enz.
9. De disc mag maximum 200 bestanden bevatten.
10. Gebruik CD-R discs van 74 minuten (650 M). Gebruik geen software voor CD-R 80 minuten (700 M).

Opdat deze DVD/TV-ontvanger een optimale kwaliteit zou kunnen weergeven, moeten de discs/opnames aan bepaalde technische normen voldoen. Vooropgenomen DVD-discs voldoen automatisch aan deze normen. Er bestaat een groot aantal verschillende types opneembare disc-formaten (inclusief CD-R met MP3-bestanden).

De klanten worden er bovendien op gewezen dat er een toelating is vereist om MP3-bestanden en muziek van het Internet te teleladen. Onze onderneming heeft geen recht om dergelijke toelating te verlenen. De toelating moet steeds van de eigenaar van het copyright worden gevraagd.

Verhelpen van problemen

Kijk de volgende gids na voor mogelijke oorzaak van een probleem vooraleer zich tot de service te wenden.

Symptoom	Oorzaak	Correctie
Geen stroom.	<ul style="list-style-type: none"> De netvoedingskabel is niet aangesloten. 	<ul style="list-style-type: none"> Steek de netvoedingskabel in het stopcontact.
Er is wel stroom, maar de DVD/TV-ontvanger werkt niet.	<ul style="list-style-type: none"> Er zit geen disc in. 	<ul style="list-style-type: none"> Steek een disc in het apparaat. (Ga na of de DVD of audio CD indicator in het DVD venster oplicht.)
Geen beeld.	<ul style="list-style-type: none"> De monitor (of PDP/LCD) kan het signaal van de DVD/TV-ontvanger niet ontvangen (foutieve instelling). 	<ul style="list-style-type: none"> Selecteer de juiste video-inputmodus op de monitor, zodat het beeld van de DVD/TV-ontvanger op het scherm wordt weergegeven.
	<ul style="list-style-type: none"> De signaalkabel (D-Sub) is niet goed aangesloten. 	<ul style="list-style-type: none"> Sluit de signaalkabel (D-Sub) goed aan op de poorten.
	<ul style="list-style-type: none"> De aangesloten monitor (of PDP/LCD) staat niet aan. 	<ul style="list-style-type: none"> Schakel de monitor (of PDP/LCD) aan.
Er is geen geluid of alleen een geluid op een zeer zwakke sterkte.	<ul style="list-style-type: none"> De apparatuur verbonden met de audiokabel is niet ingesteld om DVD/TV signalen te ontvangen. 	<ul style="list-style-type: none"> Selecteer de juiste ingangs mode op de audio ontvanger zodat u naar het geluid van de DVD/TV-ontvanger kan luisteren.
	<ul style="list-style-type: none"> De audiokabels zijn niet goed aangesloten. 	<ul style="list-style-type: none"> Sluit de audiokabel goed aan in de contactbussen.
	<ul style="list-style-type: none"> Het apparaat verbonden met de audiokabel is uitgeschakeld. 	<ul style="list-style-type: none"> Schakel het apparaat verbonden met de audiokabel in.
	<ul style="list-style-type: none"> Het geluidssnoer is beschadigd. 	<ul style="list-style-type: none"> Vervang dit.
Het beeld is van slechte kwaliteit.	<ul style="list-style-type: none"> De disc is vuil. 	<ul style="list-style-type: none"> Reinig de disc.
De DVD/TV-ontvanger start niet met weergave.	<ul style="list-style-type: none"> Er zit geen disc in. 	<ul style="list-style-type: none"> Steek een disc in. (Ga na of de DVD, of audio CD indicator in het DVD venster oplicht.)
	<ul style="list-style-type: none"> Een onspeelbare disc werd ingestoken. 	<ul style="list-style-type: none"> Steek een speelbare disc in. (Controleer het type van de disc, het kleursysteem en de regionale code.)
	<ul style="list-style-type: none"> De disc zit omgekeerd. 	<ul style="list-style-type: none"> Steek de disc met de speelkant naar onder.
	<ul style="list-style-type: none"> De disc zit niet in de leidraad. 	<ul style="list-style-type: none"> Steek de disc in de disc lade in de leidraad.
	<ul style="list-style-type: none"> De disc is vuil. 	<ul style="list-style-type: none"> Reinig de disc.
	<ul style="list-style-type: none"> Er staat een menu op het TV scherm. 	<ul style="list-style-type: none"> Druk op SET-UP toets om het menu scherm uit te schakelen.
	<ul style="list-style-type: none"> De classificatie is ingesteld. 	<ul style="list-style-type: none"> Wis de classificatie functie uit of verander het classificatie niveau.
Er wordt een zware bromtoon of ruis gehoord.	<ul style="list-style-type: none"> De stekers en de stekerbussen zijn vuil. 	<ul style="list-style-type: none"> Veeg ze af met een doek die enigszins bevochtigd is met alcohol.
	<ul style="list-style-type: none"> De disk is vuil. 	<ul style="list-style-type: none"> Maak de disk schoon.
	<ul style="list-style-type: none"> De luidsprekers en de componenten zijn niet goed verbonden. 	<ul style="list-style-type: none"> Sluit de luidsprekers en de componenten goed vast aan.
	<ul style="list-style-type: none"> De DVD/TV-ontvanger is te dicht bij de TV geplaatst. 	<ul style="list-style-type: none"> Verplaats uw TV, zodat deze verder van de geluidscomponenten staan

Verhelpen van problemen (vervolg)

Symptoom	Oorzaak	Correctie
Opname niet mogelijk.	<ul style="list-style-type: none">De componenten zijn onjuist aangesloten.	<ul style="list-style-type: none">De bron is incorrect gekozen.
	<ul style="list-style-type: none">Sluit de componenten correct aan.	<ul style="list-style-type: none">Selecteer de bron met behulp van de FUNCTION-toets (AV 1, AV 2, AV 3, S-AV, CD/DVD, RGBPC of TV).
De afstandsbediening werkt niet goed.	<ul style="list-style-type: none">De afstandsbediening is niet gericht op de afstandssensor van de DVD/TV-ontvanger.	<ul style="list-style-type: none">Richt de afstandsbediening op de afstandssensor van de DVD/TV-ontvanger.
	<ul style="list-style-type: none">De afstandsbediening is te ver verwijderd van de DVD/TV-ontvanger.	<ul style="list-style-type: none">Opereer de afstandsbediening binnen een bereik van 23 voet (7m).
	<ul style="list-style-type: none">Er is een obstructie tussen de afstandsbediening en de DVD/TV-ontvanger.	<ul style="list-style-type: none">Verwijder de obstructie.
	<ul style="list-style-type: none">De batterijen in de afstandsbediening zijn uitgeput.	<ul style="list-style-type: none">Vervang de batterijen door nieuwe.

Lijst met de taalcodes

Geef het juist codenummer voor de beginwaarden "Disc Audio", "Disc Subtitle" en/of "Disc Menu" (Zie pagina 26).

Code	Taal	Code	Taal	Code	Taal	Code	Taal
6565	Afaars	7079	Faroees	7678	Lingala	8375	Slovaaks
6566	Abhaziaans	7082	Frans	7679	Laotiaans	8376	Sloveens
6570	Afrikaans	7089	Fries	7684	Lituaans	8377	Samoaans
6577	Ameharisch	7165	Iers	7686	Lets	8378	Shona
6582	Arabisch	7168	Keltisch (Schots)	7771	Malagassisch	8379	Somali
6583	Assamees	7176	Galicisch	7773	Maori	8381	Albanees
6588	Aymara	7178	Guarani	7775	Macedonisch	8382	Servisch
6590	Azerbajaans	7185	Gujarati	7776	Malajalam	8385	Soedanees
6665	Bashkir	7265	Hausa (Hamitisch)	7778	Mongools	8386	Zweeds
6669	Wit-Russisch	7273	Hindi	7779	Moldavisch	8387	Swahili
6671	Bulgaars	7282	Kroatisch	7782	Marathi	8465	Tamil
6672	Bihari	7285	Hongaars	7783	Maleis	8469	Telugu
6678	Bengaals	7289	Armeens	7784	Maltees	8471	Tajikistaans
6679	Tibetaans	7365	Interlingua	7789	Birmaans	8472	Thai
6682	Bretoens	7378	Indonesisch	7865	Nauroe	8473	Tigrinia
6765	Catalaans	7383	IJslands	7869	Nepals	8475	Turkmeens
6779	Corsicaans	7384	Italiaans	7876	Nederlands	8476	Tagalog
6783	Tsjechisch	7387	Hebreeuws	7879	Noors	8479	Tonga
6789	Welsch (Wales)	7465	Japans	7982	Oriya	8482	Turks
6865	Deens	7473	Jiddisch	8065	Panjabi	8484	Tartaars
6869	Duits	7487	Javaans	8076	Pools	8487	Twi
6890	Bhutani	7565	Georgiaans	8083	Pashto, Poesjtje	8575	Oekraïens
6976	Grieks	7575	Kazak	8084	Portugees	8582	Oerdoe
6978	Engels	7576	Groenlands	8185	Quechua	8590	Uzbeeks
6979	Esperanto	7577	Cambodjaans	8277	Rhetoromaans	8673	Vietnamees
6983	Spaans	7578	Kanarees	8279	Roemeens	8679	Volapük
6984	Estlands	7579	Koreaans	8285	Russisch	8779	Wolof
6985	Baskisch	7583	Kashmiers	8365	Sanskrit	8872	Xhosa
7065	Perzisch	7585	Koerdisch	8368	Sindhi	8979	Yoruba
7073	Fins	7589	Kirghiz	8372	Servo-Kroatisch	9072	Chinees
7074	Fiji	7665	Latijn	8373	Singalees	9085	Zoeloe

Lijst met de landcodes

Geef het juist codenummer voor de beginwaarden "Country Code" (Zie pagina 27).

Code	Land	Code	Land	Code	Land	Code	Land
AD	Andorra	ER	Eritrea	LC	Sint-Lucia	SB	Salomoneilanden
AE	Verenigde Arabische Emiraten	ES	Spanje	LI	Liechtenstein	SC	Seychellen
AF	Afghanistan	ET	Ethiopië	LK	Sri Lanka	SD	Soedan
AG	Antigua-en-Barbuda	FI	Finland	LR	Liberië	SE	Zweden
AI	Anguilla	FJ	Fiji	LS	Lesotho	SG	Singapore
AL	Albanië	FK	Falkland eilanden	LT	Litouwen	SH	Sint-Helena
AM	Armenië	FM	Micronesië	LU	Luxemburg	SI	Slovenië
AN	Nederlandse Antillen	FO	Faeroër eilanden	LV	Letland	SJ	Svalbard en Jan Mayen eilanden
AO	Angola	FR	Frankrijk	LY	Libië	SK	Slovaakse Republiek
AQ	Antarctica	FX	Frankrijk (Europees grondgebied)	MA	Marokko	SL	Sierra Leone
AR	Argentinië	GA	Gabon	MC	Monaco	SM	San Marino
AS	Amerikaans Samoa	GB	Groot Britannië	MD	Moldavië	SN	Senegal
AT	Oostenrijk	GD	Grenada	MG	Madagascar	SO	Somalië
AU	Australië	GE	Georgië	MH	Marshall eilanden	SR	Suriname
AW	Aruba	GF	Frans Guyana	MK	Macedonië	ST	Sao Tomé-en-Principe
AZ	Azerbeidzjan	GH	Ghana	ML	Mali	SU	Vroeger Sovjetunie
BA	Bosnië-Herzegovina	GI	Gibraltar	MN	Mongolië	SV	El Salvador
BB	Barbados	GL	Groenland	MO	Macao	SY	Syrië
BD	Bangladesj	GM	Gambia	MP	Noordelijke Mariannen eilanden	SZ	Swaziland
BE	België	GN	Guinea	MQ	Martinique (Frans)	TC	Turks- en Caicoseilanden
BF	Burkina Faso	GP	Guadeloupe (Frans)	MR	Mauretanië	TD	Tsjaad
BG	Bulgarije	GQ	Equatoriaal Guinea	MS	Montserrat	TF	Zuidelijke Franse gebieden
BH	Bahrain	GR	Griekenland	MT	Malta	TG	Togo
BI	Boeroendi	GS	S. Georgië & Sandwicheilanden.	MU	Mauritius	TH	Thailand
BJ	Benin	GT	Guatemala	MV	Malediven	TJ	Tadjikistan
BM	Bermuda	GU	Guam (USA)	MW	Malawi	TK	Tokelau
BN	Brunei Darussalam	GW	Guinea Bissau	MX	Mexico	TM	Turkmenistan
BO	Bolivië	GY	Guyana	MY	Maleisië	TN	Tunesië
BR	Brazilië	HK	Hong Kong	MZ	Mozambique	TO	Tonga
BS	Bahama's	HM	Heard en McDonald eilanden	NA	Namibië	TP	Oostelijk Timor
BT	Bhoetan	HN	Honduras	NC	Nieuw Caledonië (Frans)	TR	Turkije
BV	Bouvet eiland	HR	Kroatië	NE	Niger	TT	Trinidad en Tobago
BW	Botswana	HT	Haïti	NF	Norfolk eiland	TV	Tuvalu
BY	Belarus	HU	Hongarije	NG	Nigeria	TW	Taiwan
BZ	Belize	ID	Indonesië	NI	Nicaragua	TZ	Tanzania
CA	Canada	IE	Ierland	NL	Nederland	UA	Oekraïne
CC	Cocos (Keeling) eilanden	IL	Israël	NO	Noorwegen	UG	Oeganda
CF	Centraal-Afrikaanse Republiek	IN	Indië	NP	Nepal	UK	Verenigd Koninkrijk
CG	Congo	IO	Brits gebied in de Indische Oceaan	NR	Nauru	UM	USA Minor Outlying eilanden
CH	Zwitserland	IQ	Irak	NU	Niué	US	Verenigde Staten van Amerika
CI	Ivoorkust	IR	Iran	NZ	Nieuw-Zeeland	UY	Uruguay
CK	Cookeilanden	IS	IJsland	OM	Oman	UZ	Oezbekistan
CL	Chili	IT	Italië	PA	Panama	VA	Vatikaanstad
CM	Kameroen	JM	Jamaica	PE	Peru	VC	Saint Vincent & Grenadines
CN	China	JO	Jordanië	PF	Frans-Polynesië	VE	Venezuela
CO	Columbia	JP	Japan	PG	Papoea Nieuw Guinea	VG	(Britse) Maagdeneilanden
CR	Costa Rica	KE	Kenia	PH	Filippijnen	VI	Maagdeneilanden (USA)
CS	Vroeger Tsjecho-Slovakije	KG	Kirgistan	PK	Pakistan	VN	Vietnam
CU	Cuba	KH	Cambodja	PL	Polen	VU	Vanuatu
CV	Kaapverdië	KI	Kiribati	PM	Saint-Pierre-et-Miquelon	WF	Wallis en Futuna eilanden
CX	Christmas eiland	KM	Comoren	PN	Pitcairn eilanden	WS	Samoa
CY	Cyprus	KN	Saint Kitts & Nevis Anguilla	PR	Puerto Rico	YE	Jemen
CZ	Tsjechische Republiek	KP	Noord Korea	PT	Portugal	YT	Mayotte
DE	Duitsland	KR	Zuid Korea	PY	Paraguay	YU	Joegoslavië
DJ	Djibouti	KW	Koeweit	QA	Qatar	ZA	Zuid-Afrika
DK	Denemarken	KY	Cayman eilanden	RE	Reunion (Frans)	ZM	Zambia
DM	Dominica	KZ	Kazachstan	RO	Roemenië	ZR	Zaire
DO	Dominicaanse republiek	LA	Laos	RU	Russische Federatie	ZW	Zimbabwe
DZ	Algerije	LB	Libanon	RW	Rwanda		
EC	Ecuador			SA	Saedi-Arabië		
EE	Estland						
EG	Egypte						
EH	Westelijke Sahara						



Specificaties

[Algemeen]	Stroomtoevoer	AC 220-240V, 50/60 Hz	
	Stroomverbruik	90 W	
	Massa	4.7 kg	
	Externe afmetingen (B x H x D)	360 x 82 x 350 mm	
	Werkingscondities	Temperatuur: van 5 tot 35 graden Celsius. Werkingsstatus: horizontaal.	
	Werkingsvochtigheid	5% tot 85%	
[CD/DVD]	Laser	Halfgeleiderslaser, golflengte 650 nm	
	Signal system	PAL 625/50, NTSC 525/60	
	Frequentiebereik (audio)	20 Hz tot 20 kHz	
	Verhouding signaal en ruis (audio)	Meer dan 75 dB (1 kHz, NOP, 20 kHz LPF/A-Filter)	
	Dynamisch bereik (audio)	Meer dan 75 dB	
	Harmonische vervorming (audio)	0.5 % (1 kHz, bij 12W) (20 kHz LPF/A-Filter)	
[Tuner]	TV-systeem	PAL-type kleur en CCIR monochroom signaal	
	RF-ontvangst	PAL (B/G)/SECAM (B/G)/SECAM (D/K)/PAL I	
	Kanalen	VHF (E2-E12)/UHF (E21-E69)/CATV (S1-S41)	
Video [Input/Output]	Video-input (AV1, AV2)	1,0 V (p-p), 75 Ω, negatieve sync., ScartX2	
	Video output (AV1, AV2)	1.0 V (p-p), 75 Ω, negative sync., ScartX2	
	Video input (AV3)	1.0 V (p-p), 75 Ω, negative sync.,	
	S-video output	1.0 V (p-p), 75 Ω, negative sync., Mini DIN 4-pin x 1	
	S-video input (S-AV)	1.0 V (p-p), 75 Ω, negative sync., Mini DIN 4-pin x 1	
	RGB input (PC-IN)	15-pin aansluiting	
	RGB output (MONITOR)	800 X 600 @ 60 Hz	
	Stereomodus	50W + 50W (8 Ω aan 1 kHz, THD 10 %)	
Audio [Input/Output]	Surround-modus	Vooraan: 50W + 50W (THD 10 %) Middelste: 50W Surround: 50W + 50W (8 Ω aan 1 kHz, THD 10 %) Subwoofer: 80W (4 Ω aan 30 Hz, THD 10 %)	
	Inputs	RGB-PC, TV, AV1, AV2, AV3 (of S-AV)	
	Outputs	AV2/Audio L/R/Stereo Output: 2 V (1kHz 0dB)	
	Analog Audio Outputs	AV1/Phones: (32 Ω, 0.9W)	
[Luidsprekers]		Satelliet luidspreker (FE-100TE)	Passive Subwoofer (FE-100WE)
	Type	2 kanaal 2 luidspreker	1 kanaal 1 luidspreker
	Impedantie	8 Ω	4 Ω
	Frequentierespons	110 - 40,000 Hz	40 - 1,500 Hz
	Verhouding geluidsdrukke	83 dB/W (1m)	82 dB/W (1m)
	Gemeten ingangsvermogen	50W	80 W
	Max. ingangsvermogen	100 W	160 W
	Netto afmetingen (B x H x D)	100 x 147 x 127.5 mm	200 x 425 x 381 mm
	Netto gewicht	0.92 kg	7.06kg
[Meegeleverde accessoires]	<ul style="list-style-type: none"> • Audiokabel1 • Luidsprekerkabels5 • Afstandsbediening1 • Stereo mini kabel1 • Videokabel1 • D-Sub 15 Pin kabel1 • Batterijen (AAA)2 		

* Ontwerpen en specificaties kunnen zonder tegenbericht gewijzigd worden.



P/N: 3828R-D024Z