



REFRIGERATOR- FREEZER

OWNER'S MANUAL

PLEASE
READ THIS OWNER'S MANUAL THOROUGHLY
BEFORE OPERATING AND KEEP IT HANDY
FOR REFERENCE AT ALL TIMES.

REFRIGERATEUR- CONGELATEUR

MANUEL DU PROPRIETAIRE

SVP
AVANT D'UTILISER L'APPAREIL LISEZ
ATTENTIVEMENT LE MANUEL DU PROPRIETAIRE
ET CONSERVEZ LE SOIGNEUSEMENT POUR UNE
ULTERIEURE CONSULTATION.

REFRIGERADOR- CONGELADOR

MANUAL DEL USUARIO

LEA ESTE MANUAL EN SU TOTALIDAD ANTES DE
USARLO Y MANTÉNGALO SIEMPRE
A MANO PARA LAS CONSULTAS.

GR-322-3828JD8250C

INSTALLATION	3
FEATURE CHART	4
OPERATIONS	6
ADVICE ON FOOD STORAGE	10
CARE AND CLEANING	11
LAMP REPLACEMENT	13
IMPORTANT WARNINGS	14
REPLACEMENT OF DOOR OPENING TYPE	16
BEFORE CALLING FOR SERVICE	23

INSTALLATION	3
SCHÉMA EXPLICATIF	4
FONCTIONNEMENT	6
CONSEILS POUR LA CONSERVATION DES ALIMENTS	10
ENTRETIEN ET NETTOYAGE	11
REPLACEMENT DE LA LAMPE	13
REMARQUE IMPORTANTE	14
REVERSIBILITE DES PORTES	16
AVANT D'APPELER UN RÉPARATEUR	23

INSTALACIÓN	3
LISTA DE CARACTERISTICAS	4
OPERACIÓN	6
SUGERENCIAS EN EL ALMACENAMIENTO DE ALIMENTOS	10
CUIDADO Y LIMPIEZA	11
RECAMBIO DE LÁMPARAS	13
ADVERTENCIAS IMPORTANTES	14
CAMBIO DEL TIPO DE APERTURA DE LA PUERTA	16
ANTES DE LLAMAR PARA SERVICIO	23

INSTALLATION

1. Place your refrigerator at a convenient location.
2. Avoid placing the refrigerator near any heat sources, direct sunlight or moisture.
3. Air must circulate properly around your refrigerator to ensure efficient operation. Allow at least a clearance of 10 inches(25cm) or more above the refrigerator and 2 inches(5cm) or more space at rear and both sides.
4. To avoid vibrations the refrigerator has to be placed on a levelled surface. If necessary, set the leveling screws to compensate for unevenness of the floor. The front should be slightly higher than the rear so the door would close more easily.
5. Clean your refrigerator thoroughly and wipe off all dust accumulated during transportation.
6. Connect the power supply cord to the outlet. Don't plug other appliances to the same outlet.
7. Leave your refrigerator on for an hour or so. And check the flow of cold air in the freezer compartment. Your refrigerator is now ready for use.

INSTALLATION

1. Placez votre réfrigérateur dans un endroit facile d'accès.
2. Évitez de le placer près d'une source de chaleur, à la lumière solaire directe, ou dans un endroit humide.
3. L'air doit pouvoir circuler convenablement autour de votre réfrigérateur pour que celui-ci fonctionne correctement. Laissez un espace libre d'au moins 25cm au-dessus et de 5cm derrière et sur les côtés.
4. Pour éviter les vibrations, le réfrigérateur doit être posé sur une surface plane. Si nécessaire, réglez les vis de mise à niveau pour compenser l'irrégularité du sol. L'avant doit être légèrement plus haut que l'arrière pour que la porte se ferme plus facilement.
5. Nettoyez complètement votre réfrigérateur et essuyez toute la poussière accumulée lors du transport.
6. Branchez le cordon électrique dans la prise. Ne le branchez pas sur la même prise que d'autres appareils ménagers.
7. Laissez votre réfrigérateur pendant une heure environ. Vérifiez la circulation d'air froid dans le compartiment à glace. Votre réfrigérateur est maintenant prêt à l'utilisation.

INSTALACIÓN

1. Coloque su refrigerador donde le sea fácil su uso.
2. No ponga el equipo cerca de cualquier fuentes de calor, de las luces directas del sol o de la humedad.
3. Debe haber una apropiada circulación de aire para que su refrigerador opere con eficiencia. Deje por lo menos un espacio de 10 pulgadas(25cm.) en la parte superior del refrigerador y un espacio de 2 pulgadas(5cm.) o más en la parte posterior y en ambos lados.
4. Para evitar cualquier vibración, el refrigerador debe estar nivelado. De ser necesario, ajuste los tornillos niveladores para poder compensar la desnivelación del suelo. La parte delantera tiene que estar ligeramente más alta que la parte posterior para que ayude al cerrar la puerta.
5. Limpie su refrigerador continuamente y quite todo el polvo acumulado por el traslado.
6. Conecte el cordón del suministro de potencia al enchufe. No conecte junto con otros suministros en el mismo enchufe.
7. Deje su refrigerador por una hora o más. Luego verifique la fluencia del aire frío en el compartimiento del congelador. Ahora, su refrigerador está listo para usar.

FEATURE CHART
SCHEMA EXPLICATIF
LISTA DE CARACTERÍSTICAS

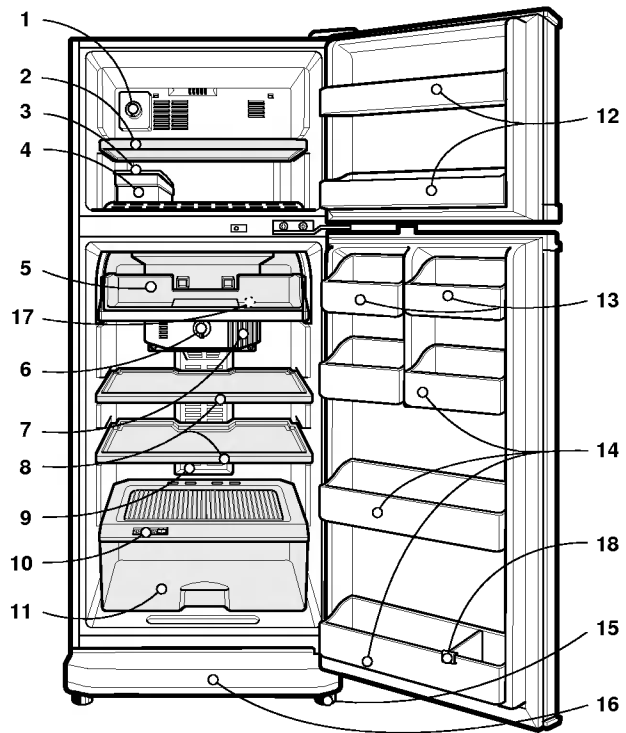

1. Freezer Compartment Temperature Control Dial
2. Freezer Shelf
3. Ice Tray
4. Ice Cube Box
5. Chilled Room
6. Refrigerator Compartment Temperature Control Dial
7. Refrigerator Lamp
8. Refrigerator Shelves (Plastic or Steel)
9. Multi Flow Duct: Distributes cold air to each part of the refrigerator.

10. Humidity Control Lever
11. Vegetable Drawer: This drawer is to keep fruits and vegetables, etc. fresh and crisp.
12. Freezer Door Rack
13. Egg Storage Rack
14. Refrigerator Door Rack
15. Leveling Screw
16. Cover Evaporating Tray
Evaporating Tray: Collects and evaporates water that drips off the evaporator when defrosting.
17. F.I.R.(Far-Infrared) Lamp (Optional)
18. Bottle Guide

1. Compartiment à glace cadran de contrôle de la température du compartiment
2. Étagère du compartiment à glace
3. Plateau à glaçons
4. Bac à glaçons
5. Compartiment fraîcheur
6. Réfrigérateur cadran de contrôle de la température du compartiment
7. Lampe du réfrigérateur
8. Étagères du réfrigérateur (Plastique ou Métal)
9. Canalisation de multi-circulation: Distribue de l'air froid à chaque partie du réfrigérateur.

10. Levier de contrôle de l'humidité
11. Bac à légumes: Ce bac sert à conserver les fruits, les légumes etc. craquants et frais.
12. Casier de la porte du compartiment à glace
13. Boîte à oeufs
14. Casier de la porte du réfrigérateur
15. Vis de mise à niveau
16. Plateau d'évaporation-couvercle
17. Lampe à infra-rouge (en option)
18. Guide bouteilles

1. Congelador Disco del Control de la Temperatura del Compartimiento.
2. Estante del Congelador
3. Bandeja de Hielo
4. Caja del Cubo de Hielo
5. Compartimiento frío
6. Refrigerador Disco del Control de la Temperatura del Compartimiento.
7. Luz del Refrigerador
8. Estantes del Refrigerador (Plástico o acero)
9. Conducto Multi Flujo: Esto distribuye el aire frío a cada parte del Refrigerador.

10. Nivel del Control de Humedad
11. Calón para Vegetales: Este cajón es para mantener bien conservadas y frescas las frutas, vegetales, etc.
12. Redecilla de la Puerta del Congelador
13. Redecilla para Almacenar Huevos
14. Redecilla de la Puerta del Refrigerador
15. Tornillo Nivelador
16. Cubierta de la caja de Evaporación
Caja de Evaporación: Almacena y evapora el agua que gotea del evaporador durante la descongela
17. Luz F.I.R.(Infrarrojo-Avanzado) (Parte Opcional)
18. Ranuras para colocar botellas

OPERATIONS

STARTING

When your refrigerator is first installed, leave it for 2 or 3 hours for stabilization to normal operating temperature before filling it with food.
Delay 5 minutes before restarting if operation has been interrupted.

TEMPERATURE CONTROL

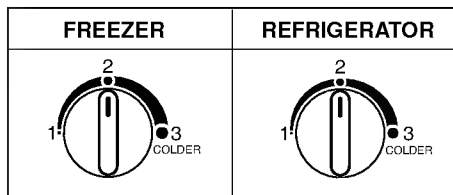

Initially, set the freezer and/or refrigerator compartment control at "2"(mid position).

If you wish a colder temperature, set the desired compartment control to a higher number.

FONCTIONNEMENT

DEMARRAGE

Lorsque votre réfrigérateur est installé pour la première fois, prévoyez deux ou trois heures pour qu'il se stabilise à la température normale de marche avant de le remplir.
Ajoutez cinq minutes de plus si l'opération a été interrompue.

CONTROLE DE LA TEMPERATURE

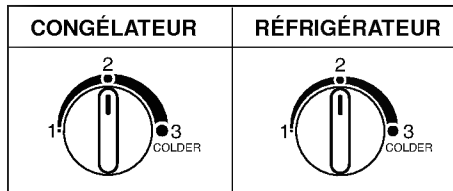

Réglez d'abord la commande du compartiment à glace et/ou du réfrigérateur sur "2"(position moyenne).

Pour obtenir une température plus froide, réglez la commande du compartiment de votre choix sur un chiffre plus élevé.

OPERACIÓN

PARA COMENZAR

Cuando haya instalado su refrigerador, deje pasar 2 o 3 horas para que se establezca la operación a temperatura normal antes de llenarlo con alimentos.
Cuando haya sido interrumpido deje pasar 5 minutos antes de encender de nuevo.

CONTROL DE TEMPERATURA

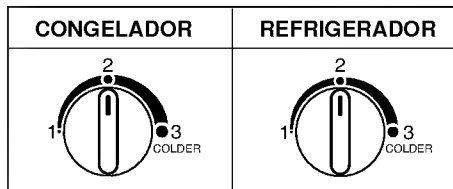

Para empezar ajuste el control del compartimiento del congelador y/o del refrigerador en "2"(posición media).

Para temperaturas más frías, ajuste el control de temperatura deseada a un número mayor.

OPERATIONS

ICE MAKING

- To make ice cubes, fill the ice tray with water and place it in the freezer.
- To remove ice cubes, gently twist the tray while holding it at its ends.

DEFROSTING

Defrosting takes place automatically. The defrosting water flows down to the evaporating tray and is evaporated automatically. Evaporating tray should be cleaned regularly.

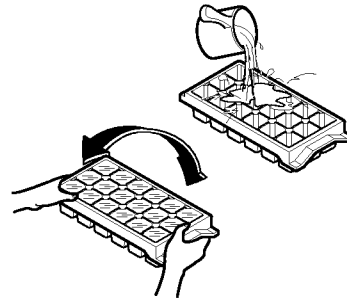

FONCTIONNEMENT

POUR FAIRE DE LA GLACE

- Pour faire des glaçons, remplissez le bac à glaçons avec de l'eau et placez-le dans le compartiment à glace.
- Pour enlever les glaçons, déformez légèrement le bac en le tenant à son extrémité.

DEGIVRAGE

Le dégivrage de l'évaporateur se produit automatiquement et l'eau de dégivrage s'écoule du plateau d'évaporation et s'évapore automatiquement. Le plateau d'évaporation doit être nettoyé régulièrement.

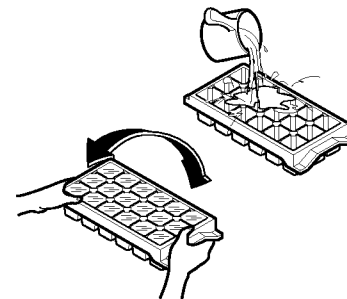

OPERACIÓN

PARA HACER HIELO

- Para hacer cubos de hielo, llene la charola con agua y colóquelo dentro del congelador.
- Para sacar los cubos de hielo, tuerza suavemente sujetando la charola de sus extremos.

DESCONGELACION

La descongelación del evaporador se lleva a cabo automáticamente y el agua descongelada fluye hacia abajo de la charola de evaporación para evaporar automáticamente. La charola de evaporación debe ser limpiado con regularidad.

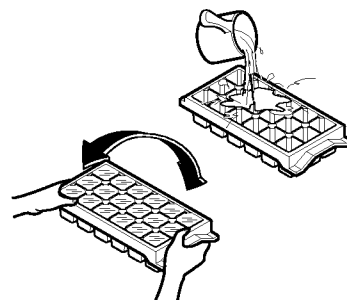

OPERATIONS

F.I.R LAMP(OPTION)

The emitted rays from the Far Infrared Lamp(F.I.R) prevents food from getting dry, and therefore prolongs the foods freshness. It also increases the nucleic acid in the food which helps to protect the smell and taste of the food.

More Effective Food Storage

- F.I.R is ideal for storing unseasoned and raw meats, raw fish, poultry, etc.
- It is excellent for keeping fruit and vegetables fresh for longer as the F.I.R prevents excessive fermentation and over-ripening.
- It is also useful for the storage of delicate foods which are unsuitable for the freezer such as boiled eggs, bamboo shoots or vegetables used in condiment.

FONCTIONNEMENT

LAMPE R.I.L(OPTION)

Caractéristiques

Les rayons infrarouges longs émis par la lampe à rayons infrarouges longs (R.I.L) réduisent la séche-resse des aliments et conservent leurs formes d'origine sans les transformer. En augmentant l'acide nucleique, les rayons infrarouges longs conservent également, plus longtemps, la saveur et le parfum des aliments.

Conservation plus efficace

- Rangez avec les aliments crus (sans chaleur ni désinfectant) ceux sans assaisonnement, sel ou sucre, et ceux qui doivent être gardés à basse température. - (Tranches) de poisson cru, viande, volaille, etc...
- Il est utile de conserver le goût des aliments. Les rayons infrarouges longs ralentissent considérablement la fermentation et le surmûrissement. - Légumes assaisonnés, yoghurt, etc...
- Rangez avec les plats cuisinés ou périssables les aliments qui ne peuvent pas être congelés. Oeufs durs, pousses de bambou, herbes, etc...

OPERACIÓN

LÁMPARA R.I.L.(OPCIONAL)

Características

Los rayos infrarrojos lejanos(R.I.L) emitidos desde la lámpara de rayos infrarrojos lejanos impiden que se sequen los alimentos y matienen su forma original sin transformarlos. Al incrementar el ácido nucleico, los rayos infrarrojos lejanos conservan asimismo el sabor y el olor de los alimentos durante mucho tiempo.

Almacenamiento más eficaz de los alimentos

- Resulta de gran utilidad para almacenar alimentos sin condimentos, como pueden ser sal o azúcar, y para alimentos crudos que necesiten mantenerse a bajas temperaturas. - (Rodajas): carnes,pescados, aves, etc., crudos.
- De gran utilidad para mantener el sabor original de los alimentos, ya que los F.I.R. impiden la fermentación excesiva de los mismos y que éstos se pasen. - Verduras con especias, yogur, etc.
- Resulta útil para almacenar alimentos cocinados o que se pasen fácilmente si se meten en el congelador. - Huevos duros, brotes de bambú, verduras para condimento,etc.

OPERATIONS

Operating

- The F.I.R lamp is automatically controlled by the internal temperature. It is not necessary to operate manually.
- The F.I.R lamp has a special coating to make it effective.
- If the lamp is covered by anything, the efficiency will be reduced.
- Better results will be obtained if foods are covered with cling film, rather than being stored in containers with lids.
- To check the operation of the lamp, press the door switch for the refrigerator compartment in, and you should see light coming from the un-coated part of the lamp.

Caution

- Do not touch the lamp when it is in operation. As the surface is extremely hot.

FONCTIONNEMENT

Fonctionnement

- Lorsque le réfrigérateur se met en route, la lampe R.I.L s'allume. L'allumage et l'extinction de la lampe sont contrôlés, pendant le fonctionnement, par la température interne de l'appareil. Cette lampe ne nécessite aucun entretien.
- La lampe R.I.L est couverte d'une matière spéciale qui renforce l'effet des rayons infrarouges.
- Evitez de couvrir ou de mettre des aliments devant la lampe R.I.L pour ne pas affaiblir son action.
- Les aliments enveloppés dans des sacs en vinyl ou des feuilles d'aluminium plutôt que dans de la vaisselle couverte tirent un meilleur profit des rayons infrarouges longs.
- Si vous désirez vérifier le fonctionnement de la lampe R.I.L., poussez l'interrupteur de la porte du compartiment réfrigérateur et vérifiez que la lampe est allumée, ceci est visible par la partie non couverte de la lampe et la fiche.

Attention

- Evitez de toucher la lampe R.I.L lorsqu'elle est allumée. La haute température de la lampe peut vous causer des brûlures.

OPERACIÓN

Funcionamiento

- La lámpara R.I.L. se encenderá cuando se ponga en marcha el frigorífico. Durante el funcionamiento del frigorífico, la lámpara de R.I.L. se enciende y se apaga automáticamente dependiendo de la temperatura interna del frigorífico. Por tanto, no es necesaria manipulación alguna de la misma.
- La lámpara R.I.L. está recubierta con materiales especiales para unos resultados óptimos.
- Si se tapa o cubre la lámpara R.I.L., se reducirá su efecto.
- Si almacena los alimentos envueltos en vinilo o papel de aluminio, en lugar de en un recipiente con tapa, obtendrá mejores resultados de los R.I.L.
- Si desea comprobar el funcionamiento de la lámpara R.I.L., pulse el botón de la puerta del compartimiento del frigorífico y verifique la luz de la parte no recubierta de la lámpara R.I.L. y del casquillo.

Precaucion

- No toque la lámpara R.I.L. mientras se encuentre en funcionamiento. La elevada temperatura de la superficie podría quemarle los dedos.

ADVICE ON FOOD STORAGE

- Never store hot food in the refrigerator. Always wait until cooled off.
- When storing, cover food with vinyl wrap or store in a container with lid.
When moisture in the food evaporates, taste and nutrition of the food disappear as well.
- Never place bottles in the freezer compartment. They may break while freezing.
- Never refreeze food that has been thawed after being frozen.
This would cause the taste and nutrition to disappear.
- Clean food before you store it, so that adjacent food will not be spoiled.

CONSEILS POUR LA CONSERVATION DES ALIMENTS

- Assurez-vous que les aliments chauds soient froids avant de les placer dans le réfrigérateur.
- Lorsque vous entreposez des aliments, recouvrez-les d'un film plastique ou mettez-les dans un récipient muni d'un couvercle.
Lorsque l'humidité des aliments s'évapore, leur goût et leur valeur nutritionnelle disparaissent également.
- N'entreposez pas de bouteilles dans le compartiment à glace, elles pourraient se casser en gelant.
- Ne recongelez pas des aliments décongelés puis recongelés. Ils perdraient leur goût et leur valeur nutritionnelle.
- Entreposez les aliments une fois nettoyés, de sorte que les aliments se trouvant à côté ne soient pas salis.

SUGERENCIAS EN EL ALMACENAMIENTO DE ALIMENTOS

- Al almacenar alimentos calientes asegúrese de enfriarlo antes.
- Cuando esté almacenando, cubra el alimento con una convertura de vinilo o almacene en un contenedor con tapa.
Cuando se evapora la humedad del alimento, se pierde el sabor y la nutrición del alimento.
- No almacene botellas en el compartimiento de congelador, ya que puede romperse al ser congelado.
- No congele de nuevo un alimento que una vez haya sido derretido y congelado, ya que causará la pérdida del sabor y nutrición.
- Almacene los alimentos después de haberlos lavado, para no contaminar los alimentos adyacentes.

CARE AND CLEANING

Cleaning - Inside

To clean the inside, use a soft cloth dampened with solution of a tablespoon of baking soda to a quarter of water, or some mild detergent.

This solution both cleans and neutralizes odors. Rinse with water and wipe dry.

Follow the same procedure to clean the interior parts.

Cleaning - Outside

Use a lukewarm solution of mild soap or detergent to clean the durable finish of your refrigerator. Wipe with a clean, dampened cloth, then dry.

ENTRETIEN ET NETTOYAGE

Nettoyage de l'intérieur

Pour nettoyer l'intérieur, utilisez un chiffon doux avec une solution d'une cuillerée à soupe de bicarbonate de soude et d'un quart de litre d'eau, ou un détergent doux.

Nettoyez l'intérieur de la même façon.

Nettoyage de l'extérieur

Utilisez une solution tiède de savon ou de détergent doux pour nettoyer le fini de votre réfrigérateur. Essuyez avec un chiffon doux humide puis séchez.

CUIDADO Y LIMPIEZA

Limpieza - Interior

Para limpiar el interior, use una tela suave con una solución de un cuarto de litro de agua con una cuchara grande de soda para hornear, o con algo de detergente suave.

Esto limpia y neutraliza los olores. Enjuague con agua y séquelo.

Limpie la parte interna de la misma manera.

Limpieza - Exterior

Use una solución tibia de jabón suave o detergente para limpiar el exterior de su refrigerador. Enjuague con una tela limpia y húmeda, después séquelo.

CARE AND CLEANING

Cleaning - Cautions

- Always remove the power cord from the electrical outlet before cleaning near electrical parts.
- Never use flammable or toxic cleaning liquids.
- Do not use metallic scouring pads, brushes, coarse abrasive cleaners or strong alkaline solutions on any surface of the refrigerator.
- When you leave for vacation:
 - For extended vacations, disconnect the power cord and leave the door open. This will prevent odors.
 - For shorter vacations, remove perishable foods. Leave the control to normal operation.
- When moving:
 - Secure all loose items by taping them in place to prevent from being damaged, and raise the leveling screw.

ENTRETIEN ET NETTOYAGE

Précautions pour le nettoyage

- Débranchez toujours le cordon électrique de la prise lorsque vous nettoyez près des éléments électriques.
- N'utilisez pas de liquide de nettoyage inflammable ou toxique.
- N'utilisez pas de tampon métallique, de brosse, de nettoyeur abrasif ou de solution alcaline forte sur les surfaces.
- Lors d'une absence prolongée:
 - Lors d'une absence prolongée, débranchez le cordon électrique et laissez la porte ouverte pour éviter les odeurs.
 - En cas d'absence courte, enlevez les denrées périssables et laissez le réfrigérateur en état normal de marche.
- Lors du transport:
 - Fixez toutes les parties mobiles à l'aide de ruban adhésif afin d'éviter qu'elles ne soient endommagées, et relevez les vis de mise à niveau.

CUIDADO Y LIMPIEZA

Limpieza - Precauciones

- Desconecte siempre el cordón de potencia del enchufe eléctrico cuando este limpiando alrededor de las partes eléctricas.
- No use líquidos inflamables o tóxicos para limpiar.
- No use trapos metálicos, cepillos, limpiadores tosco abrasivos o soluciones de fuerte alcalino en ninguna superficie.
- Cuidado durante las Vacaciones:
 - Para unas vacaciones largas, desconecte el cordón de potencia y deje la puerta abierta para prevenir olores.
 - Para unas vacaciones cortas, retire los alimentos frescos deje el control en operación normal.
- Cuidados al Trasladar:
 - Asegure todos los artículos sueltos en sus lugares con seguridad, usando una cinta adhesiva para prevenir cualquier daño, y levante el tornillo nivelador.

LAMP REPLACEMENT

A lamp is located as shown in the feature chart.

To replace the lamp, unplug the refrigerator from its electrical outlet, turn the lamp counterclockwise after removing the lid as shown in the figure, and replace it with a lamp featuring the same characteristics.

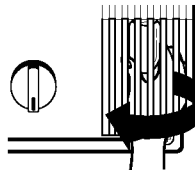

REEMPLACEMENT DE LA LAMPE

La lampe est située comme indiqué sur le schéma explicatif.

Pour la remplacer, débranchez le réfrigérateur de sa prise électrique, tournez la lampe dans le sens des aiguilles d'une montre après avoir enlevé le cache comme indiqué sur le schéma, puis remplacez avec une ampoule identique.

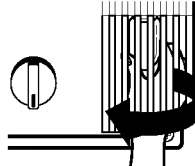

RECAMBIO DE LÁMPARA

La lámpara están localizadas como lo muestra el cuadro de características.

Para recambiar la lámpara, desconecte el refrigerador de su enchufe eléctrico, gire la lámpara en el sentido contrario del reloj después de haber quitado la tapa de la lámpara como lo muestra en la figura, cambie una lámpara las mismas especificacion.

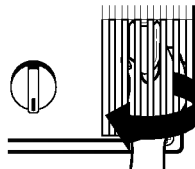

IMPORTANT WARNINGS

DO NOT USE AN EXTENSION CORD

If possible, connect the refrigerator to its own individual electrical outlet in order to avoid an overload caused by other appliances or household lights that might interrupt the electrical current.

An empty refrigerator constitutes a very dangerous attraction to children. Do not forget to remove the door from unused refrigerator.

ACCESSIBILITY OF SUPPLY PLUG

The refrigerator-freezer should be so positioned that the supply plug is accessible for quick disconnection when accident happens.

SUPPLY CORD REPLACEMENT

If the supply cord is damaged, it must be replaced by the manufacturer or its service agent or a similarly qualified person in order to avoid a hazard.

Please don't stain the area near to door switch with any sweet food so that ants can't interrupt the normal operation of door switch.

REMARQUE IMPORTANTE

N'UTILISEZ PAS DE RALLONGE ELECTRIQUE

Si possible, branchez le réfrigérateur sur sa propre prise électrique, de sorte qu'il n'y ait pas de surcharge susceptible d'interrompre le courant électrique.

Un réfrigérateur vide peut devenir un jouet très dangereux pour les enfants. Veuillez à démonter la porte d'un réfrigérateur que vous n'utilisez pas.

ACCESSIBILITE DE LA PRISE D'ALIMENTATION

Le réfrigérateur-congélateur doit être positionné pour que la prise d'alimentation est accessible pour la déconnexion en cas d'accident.

REPLACEMENT DE LA CORDE D'ALIMENTATION

Si la corde d'alimentation est endommagée, elle doit remplacée par le fabricant ou par l'agent de service ou par quelqu'un qualifié similaire pour éviter le hasard.

Veuillez ne pas tacher l'endroit près de l'interrupteur de la porte avec n'importe quel aliment doux pour que les fourmis ne puissent interrompre l'opération normale de l'interrupteur de la porte.

ADVERTENCIAS IMPORTANTES

NO USE NINGÚN CORDÓN DE EXTENCIÓN

De ser posible, conecte el refrigerador a un enchufe eléctrico individual para que no se sobrecarguen los otros aparatos o luces de la casa que pueda interrumpir el corriente eléctrico.

Un refrigerador vacío puede atraer peligrosamente a los niños. Asegúrese de quitar la puerta de un refrigerador sin uso.

ACCESIBILIDAD DE SUMINISTRO BORNE

El refrigerador debe poner cerca de donde se pueda quitar el borne fácilmente para desconectar por si acaso.

SUBSTITUCIÓN DE SUMINISTRO FLEXIBLE

Si el flexible hizo daño, debe consultar a la agencia de servicios o a la productora para evitar el peligro.

Por favor, no manche el área cerca al conmutador de la puerta con cualquier alimento azucarado de forma que las hormigas no interfieran la operación normal del conmutador de la puerta.

IMPORTANT WARNINGS

ABOUT GROUNDING(EARTHING)

Grounding(earthing) reduces the risk of electric shock by providing an escape wire for the electric current in case of an electric short circuit.

Improper use of the grounding plug may cause an electric shock. Check with a qualified electrician or a service person if the grounding instructions are not understood, or if you have doubts on whether the appliance is properly grounded.

CAUTION: THIS APPLIANCE MUST BE GROUNDED.

Do not store inflammable materials, explosives or chemicals in the refrigerator.

Do not touch the frozen surface, especially if your hands are wet or damp. It may cause frostbite.

REMARQUE IMPORTANTE

Si un court-circuit se produit, la masse réduit le risque d'électrocution en faisant prendre un autre chemin au courant électrique.

Une mauvaise utilisation de la prise de terre peut provoquer une électrocution. Consultez un électricien qualifié ou un spécialiste du service après-vente si vous ne comprenez pas clairement les instructions, ou si vous n'êtes pas sûr que le réfrigérateur soit branché correctement.

ATTENTION: LE REFRIGERATEUR DOIT ETRE RACCORDE A LA TERRE

N'entreposez pas de matières inflammables, explosives ou chimiques dans le réfrigérateur.

Ne touchez pas la surface givrée, surtout si vos mains sont mouillées ou humides. Vous pourriez vous geler les doigts.

ADVERTENCIAS IMPORTANTES

ACERCA DEL SUELO(TIERRA)

En el momento de un corto circuito eléctrico, suelo(tierra) reduce el riesgo de un choque eléctrico por un cable suelto con corriente eléctrica.

El uso inapropiado del enchufe de tierra puede resultar en un choque eléctrico. Si no son claras las instrucciones de tierra, consulte con un electricista calificado o a una persona de servicio, o si tiene dudas con la conexión del aparato a la tierra.

PRECAUTION: ESTE APARATO DEBE SER CONECTADO CON EL SUELO.

No almacene materiales inflamables, explosivos o químicos en el refrigerador.

No toque la superficie congelada, particularmente cuando las manos están mojadas o húmedas. Ya que puede causar toques.

REPLACEMENT OF DOOR OPENING TYPE

PRECAUTION

1. Before replacing the door opening type, first of all, you should take out of foodstuffs and accessories like shelves or trays, and so on which are not fixed in the refrigerator.
2. Use the '+' Driver, Bolt Driver, Torque Wrench or Spanner to fix or remove the bolt.
3. Be careful not to fall down the refrigerator in disassembling or assembling the Hinge Lower and the Adjustable Screw Asm. Don't lay the refrigerator down in working with it, it will cause to get out of order.
4. Be careful not to drop the door in disassembling or assembling the freezer or the refrigerator door.

- Converting Door is Optional

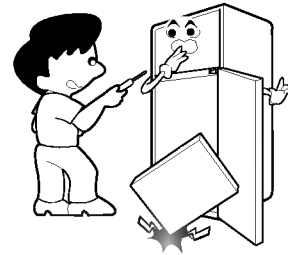

REVERSIBILITE DES PORTES

PRECAUTION

1. Avant de changer le sens d'ouverture de la porte il faut enlever du réfrigérateur tous les aliments et accessoires amovibles tels qu'étagères ou plateaux.
2. Pour fixer ou enlever le boulon, utilisez un tournevis cruciforme, clé, clé dynamométrique ou clé à molette.
3. Veillez à ne pas laisser tomber le réfrigérateur lors du montage ou démontage de la charnière inférieure ou la vis réglable. Ne couchez pas le réfrigérateur pour effectuer l'opération il risquerait de ne plus fonctionner.
4. Veillez à ne pas laisser tomber la porte lors du montage ou démontage des portes du réfrigérateur ou congélateur.
5. Ce réfrigérateur peut être utilisé avec une ouverture des portes à droite ou à gauche, selon votre préférence ou selon position d'installation.

- La réversibilité des portes est optionnelle

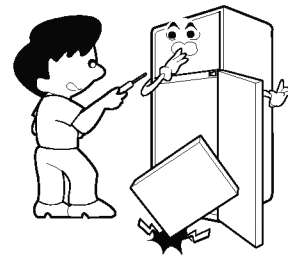

CAMBIO DEL TIPO DE APERTURA DE LA PUERTA

PRECAUCION

1. Antes de cambiar el tipo de apertura de la puerta, deberá extraer todos los alimentos y todos los accesorios, como pueden ser estantes o bandejas, etc., que no sean componentes fijos del frigorífico
2. Utilice un destornillador de estrella, un botapernos, una llave de par o una llave inglesa para ajustar o extraer el perno.
3. Tenga cuidado para que el frigorífico no caiga al suelo al desmontar o montar la charnela inferior y el brazo del tornillo ajustable. No coloque el frigorífico en posición horizontal, podría causar un mal funcionamiento.
4. Tenga cuidado para que la puerta del congelador o del frigorífico no caiga al suelo al desmontarla o montarla.
5. Este frigorífico puede montarse para que la apertura se encuentre en la parte derecha o en la parte izquierda, dependiendo de la posición de instalación o de las preferencias del usuario.

- La conversión de la puerta es opcional

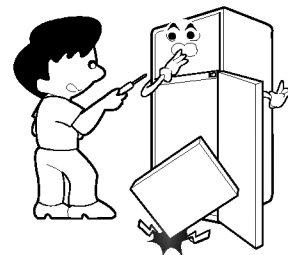

REPLACEMENT OF DOOR OPENING TYPE

HOW TO REPLACE THE DOOR OPENING TYPE

(when converting from the left-opening type to right opening type)

- 1 Separate the Cap ❶ and Hinge Upper ❷. 2 Separating the Freezer Door ❸.

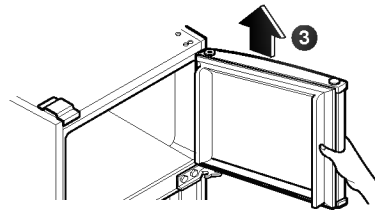
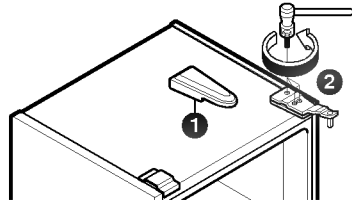

REVERSIBILITE DES PORTES

COMMENT INVERSER LE SENS D'OUVERTURE DES PORTES

(Lors de la modification du sens d'ouverture de la gauche vers la droite)

- 1 Enlevez le cache ❶ et la charnière supérieure ❷. 2 Otez la porte du congélateur ❸.

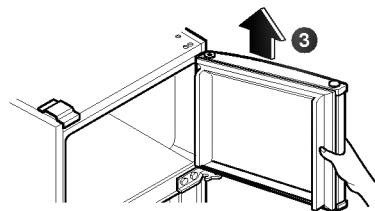
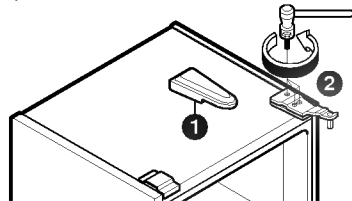

CAMBIO DEL TIPO DE APERTURA DE LA PUERTA

CÓMO CAMBIAR EL TIPO DE APERTURA DE LA PUERTA

(cuando se convierta el tipo de apertura por la izquierda al tipo de apertura por la derecha)

- 1 Extraiga la tapa ❶ y la charnela superior ❷. 2 Quite la puerta del congelador ❸.

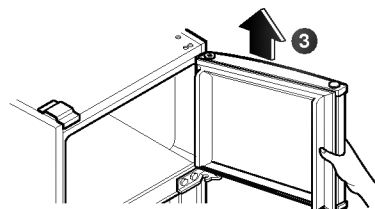
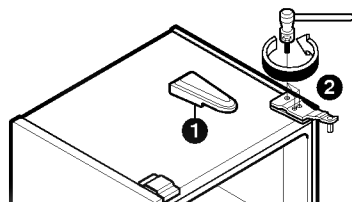

REPLACEMENT OF DOOR OPENING TYPE

3 Separating the Hinge-C ④ and the Refrigerator Door ⑤.

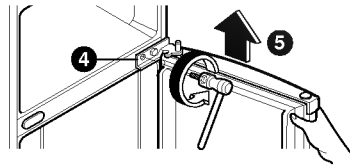

4 Separating the Hinge Lower ⑥.

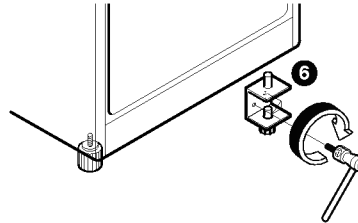

REVERSIBILITE DES PORTES

3 Dévissez la charnière-C ④ et otez porte du réfrigérateur ⑤.

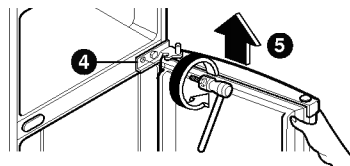

4 Otez la charnière inférieure ⑥.

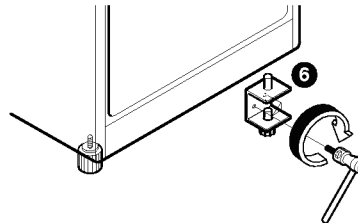

CAMBIO DEL TIPO DE APERTURA DE LA PUERTA

3 Extraiga la charnela en C ④ y la puerta del frigorífico ⑤.

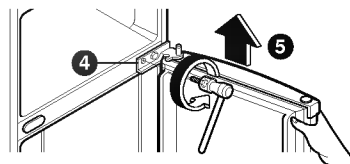

4 Quite la charnela inferior ⑥

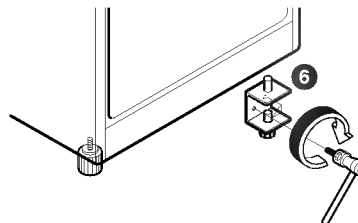

REPLACEMENT OF DOOR OPENING TYPE

5 Move the Position of Adjustable Screw Assembly 7.

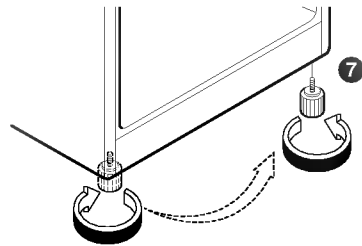

6 Assemble the Hinge Lower 6.

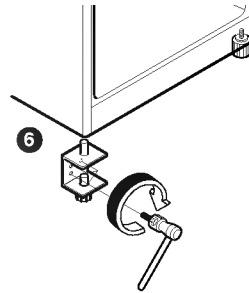

REVERSIBILITE DES PORTES

5 Inversez la position des vis de réglage 7.

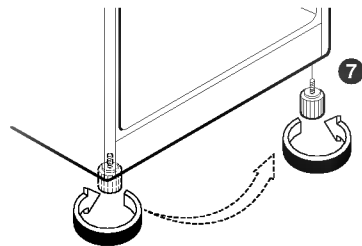

6 Vissez la charnière inférieure 6.

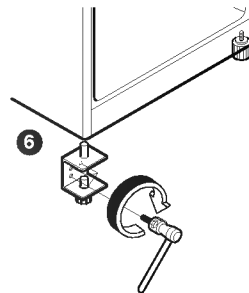

CAMBIO DEL TIPO DE APERTURA DE LA PUERTA

5 Cambie la posición del conjunto del tornillo ajustable 7.

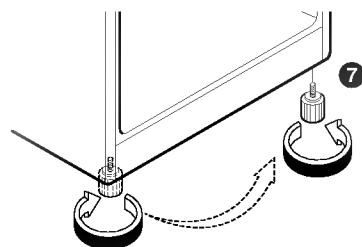

6 Monte la charnela inferior 6.

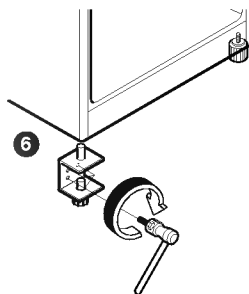

REPLACEMENT OF DOOR OPENING TYPE

7 Move the Cap ⑧, Bracket ⑨ of the Refrigerator Door.

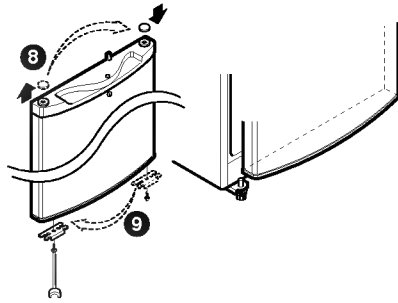

8 Move the Cap ⑩ and Assemble the Hinge-C ④.

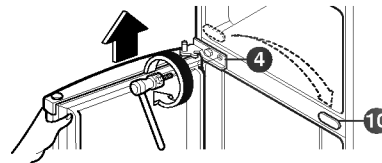

REVERSIBILITE DES PORTES

7 Enlevez le bouchon de protection ⑧, la broche ⑨ de la porte du réfrigérateur.

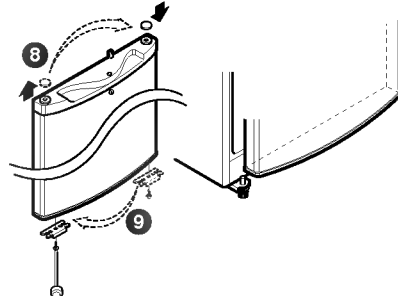

8 Enlevez le bouchon de protection ⑩ et vissez la charnière ④.

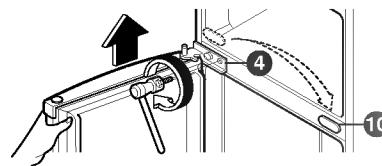

CAMBIO DEL TIPO DE APERTURA DE LA PUERTA

7 Cambie el casquillo ⑧, y el soporte ⑨ de la puerta del frigorífico.

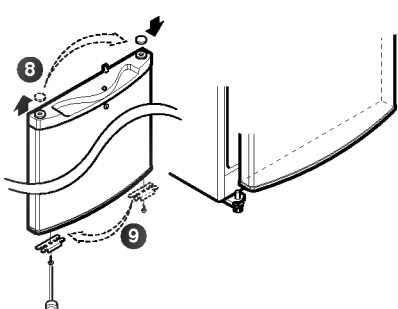

8 Cambie la tapa ⑩ y monte la charnela en C ④.

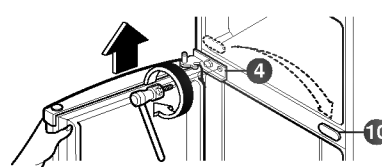

REPLACEMENT OF DOOR OPENING TYPE

9 Assemble the Door Stopper-F ① for Right Opening Type.

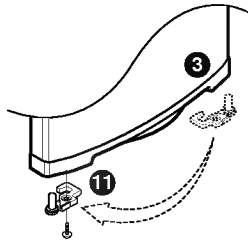

10 Move the Cap ⑫ and Assemble the Freezer Door ③.

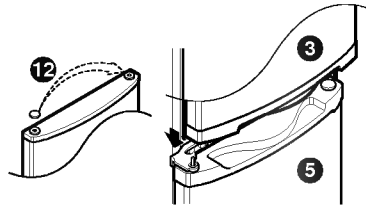

REVERSIBILITE DES PORTES

9 Déplacez l'arrêt de la porte ① pour une ouverture à droite.

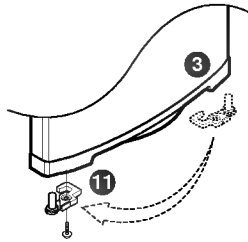

10 Déplacez le bouchon de protection ⑫ et montez la porte du congélateur ③.

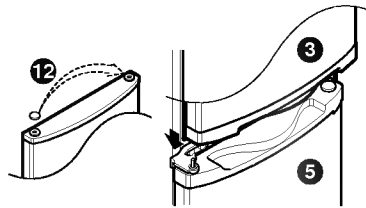

CAMBIO DEL TIPO DE APERTURA DE LA PUERTA

9 Monte el tope en F de la puerta ① para obtener el tipo de apertura correcta.

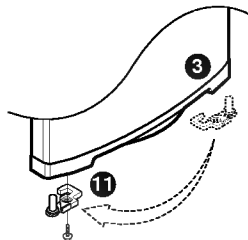

10 Cambie el casquillo ⑫ y monte la puerta del congelador ③.

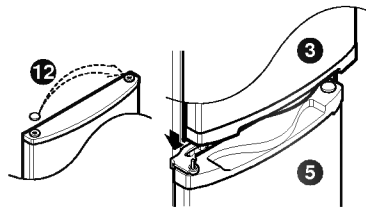

REPLACEMENT OF DOOR OPENING TYPE

11 Move the Pin Position ⑬ of the Hinge Upper.

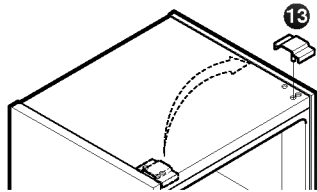

12 Assemble the Hinge Upper ② and the Cap ①.

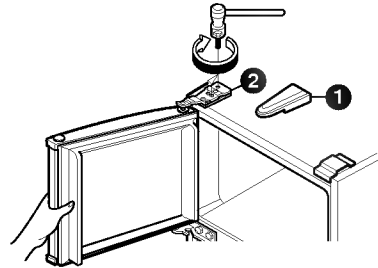

REVERSIBILITE DES PORTES

11 Inversez la position de l'écrou ⑬ de la charnière supérieure.

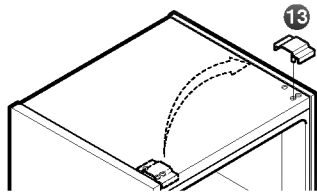

12 Assemblez la charnière supérieure ② et le cache de protection ①.

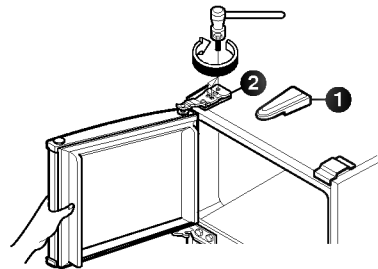

CAMBIO DEL TIPO DE APERTURA DE LA PUERTA

11 Cambie la posición del pasador ⑬ de la charnela superior ⑬.

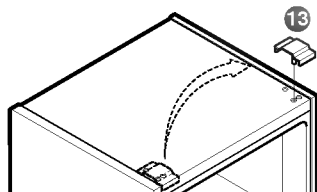

12 Monte la charnela superior ② y la tapa ①.

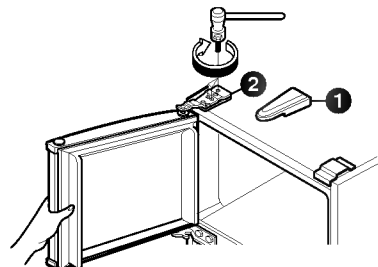

BEFORE CALLING FOR SERVICE

It is often possible to avoid a service call.

Before calling for service, make the following checks.

- Has a house fuse blown or a circuit breaker tripped on?
- Has the power cord plug been removed or loosened from the wall outlet?
- Is the temperature control set to a proper position?
- Is the appliance placed too close to a wall or a heat source?
- Has the door been kept open more than necessary?
- Is the refrigerator installed on a firm and even place?
- In case of odor.

Food with strong odor should be tightly covered or wrapped, and interior may need cleaning.

AVANT D'APPELER UN REPARATEUR

Il est souvent possible d'éviter d'appeler un réparateur.

Effectuez les vérifications suivantes avant d'appeler.

- Un fusible a-t-il sauté à la maison ou un coupe-circuit a-t-il été arraché?
- Le cordon électrique a-t-il été débranché complètement ou à moitié de la prise murale?
- La commande de température a-t-elle été réglée sur la bonne position?
- Le réfrigérateur a-t-il été placé près du mur ou d'une source de chaleur?
- La porte est-elle restée ouverte plus longtemps que nécessaire?
- Le réfrigérateur a-t-il été installé sur une surface plane et stable?
- Il y a des odeurs dans le réfrigérateur; Les aliments ayant une forte odeur doivent être conservés dans un récipient fermant hermétiquement ou emballés.
L'intérieur a peut-être besoin d'être nettoyé.

ANTES DE LLAMAR PARA SERVICIO

Se pueden evitar a menudo las llamadas a servicio.

Antes de llamar para servicio, verifique los siguientes puntos:

- Si está quemado un fusible de la casa o si está apagado el interruptor del circuito.
- Si está suelto el cordón de potencia o mal conectado en el enchufe.
- ¿Está ajustado el control de temperatura en la posición apropiada?
- Si Está el aparato colocado muy cerca de la pared o de una fuente de calor.
- Si la puerta ha estado abierta más del tiempo acostumbrado normalmente.
- ¿Está instalado el refrigerador en un lugar firme y plano?
- ¿Tiene olor el refrigerador?

Alimentos con fuertes olores deben ser cubiertos firmemente y tapados.
Quizá necesite una limpieza interna.

