



الثلاجة

دليل الاستخدام

الرجاء قراءة هذا الدليل بعناية قبل تشغيل الجهاز والاحتفاظ به في متناول اليد للمرجعة في جميع الأوقات.

P/NO : 3828JD8531A

المحتويات

٣.....	مدخل	المقدمة
٣.....	تعليمات هامة من أجل السلامة	
٤.....	تعريف الأجزاء	
٥.....	مكان التركيب	التركيب
٦.....	نزع الباب	
٧.....	إعادة تجميع البابين	
٧.....	كيفية تعديل الارتفاع	
٨.....	البدء بالتشغيل	التشغل
٨.....	كيفية ضبط درجة الحرارة الوظائف	
١٠.....	مزيل الروائح الكريهة (اختياري لبعض الموديلات فقط)	
١٠.....	الرف	
١٠.....	حامل القوارير(اختياري لبعض الموديلات فقط)	
١١.....	مركز إعادة الإنعاش(اختياري لبعض الموديلات فقط)	
١٢.....	صندوق البيضات	
١٢.....	ضبط الرطوبة في دولاب الخضراوات	
١٢.....	التحويل الى دولاب الخضراوات أو دولاب اللحم	
١٣.....	مواقع الأطعمة	الاقتراحات لحفظ الأطعمة
١٤.....	جفظ الأطعمة	
١٥.....	كيفية تفكيك الأجزاء	العناية والصيانة
١٦.....	لمعلومات العامة	
١٦.....	التنظيف	
١٧.....	تحرى الخل وإصلاحه	

مدخل

الموديل والرقم المسلسل موجودان على الصندوق الداخلي أو اللوحة الخلفية لحجيرة التبريد في هذا الجهاز. هذه الأرقام خاصة بهذا الجهاز وحده وغير موجودة في غيره. يجب تدوين الملاحظات المطلوبة هنا وان تحتفظ بهذا الدليل كسجل دائم عند شرائك. الصق السندات والإيصالات هنا.

تاريخ الشراء : _____
الوكيل الذي تم الشراء فيه : _____
عنوان الوكيل : _____
رقم تلفون الوكيل : _____
رقم الموديل : _____
الرقم المسلسل : _____

تعليمات هامة من أجل السلامة

لا بد من تركيب هذه الثلاجة بشكل صحيح ووضعها وفقا لتعليمات التركيب المبينة في هذا الدليل قبل تشغيل الجهاز.

لا تنزع أسلاك توصيل الثلاجة من مصدر التيار الكهربائي عن طريق سحب السلك. دائما امسك بالمقبض بقوة وثبات ثم اسحبه بخط مستقيم من مقبس الكهرباء،

عند نقل الثلاجة بعيدا عن الجدار كن حريصا في أن لا تقع أو تصاب الأسلاك بأي تلف.

بعد تشغيل الثلاجة لا تلمس السطح البارد في حجيرة التجميد خاصة عندما تكون الأيدي مبلولة. يمكن للجلد أن يلتصق بهذه السطح الباردة.

انزع سلك الكهرباء من القابس عند التنظيف والاستعمالات الأخرى. يجب عدم لمسها بالأيدي المبلولة لأن ذلك يسبب صدمة كهربائية أو اضرار للجسم.

يجب عدم لوي أو إتلاف أو ثني أو شد أسلاك الطاقة الكهربائية لأن تلف هذه الأسلاك يؤدي إلى الحرائق أو الصدمة الكهربائية. تأكد من توصيل الجهاز توصيلا أرضيا.

لا تضع أواني زجاجية في حجيرة التجميد لانه قد تنكسر عندما تتجمد المادة الداخلية فيها.

هذا الجهاز غير مصمم للتشغيل من قبل الأطفال الصغار أو الأشخاص العاجزين بدون الإشراف عليهم.

لا بد من الإشراف على الأطفال الصغار للتأكد من أنهم لا يعبتون بالجهاز.

لا تسمح لأحد أن يتسلق أو يقف أو يتعلق بباب مركز حفظ المشروبات. هذه الأعمال قد تؤدي إلى إتلاف الثلاجة أو سقوطها مع إصابة شخص بالجرح.

إذا كان ممكنا وصل الثلاجة بمقبسها الكهربائي الخاص لمنع التلف أو زيادة العيب على القابس الكهربائي بسببها وبسبب الأدوات والأجهزة الأخرى لأن هذا يؤدي إلى انقطاع التيار الكهربائي.

جهاز الثلاجة - الفريزر لا بد من وضعه بحيث يصل قابس توريد الطاقة الكهربائية إلى الجهاز لفصل القابس السريع في حالة وقوع حادثة.

إذا تلف السلك المزود مع الثلاجة فيجب استبداله بسلك خاص أو مجموعة الأسلاك الكامل من الصانع أو الوكيل.

**لا تستخدم سلك
توصيل إضافي.**

**إمكانية الوصول إلى قابس
توريد الطاقة الكهربائية**

**استبدال السلك
الكهربائي للثلاجة.**

تحذير من وقوع الأطفال في الشرك.

خطر : خطر وقوع الطفل في الشرك .
قبل أن ترمي ثلاجتك أو جهاز التجميد القديم:
انزع الأبواب.
اترك الرفوف في مكانها حتى يجد الأطفال صعوبة في التسلق داخلها.
هذا الجهاز غير مصمم لتشغيله من قبل الأطفال أو كبار السن بدون إشراف.
الأطفال الصغار لا بد من الإشراف عليهم لكي لا يعبتون بالجهاز .

لا تخزن

لا تخزن أو تستخدم الغازولين أو المواد القابلة للاشتعال أو السوائل سريعة التبخر قريبا من هذا الجهاز أو غيره من الأجهزة.

التوصيل الأرضي

في حالة حدوث الدائرة القصيرة فان الوصل بالسلك الأرضي يخفف احتمالات خطر الصدمة الكهربائية بإيجاد وسيلة تهريب للتيار الكهربائي.
من أجل منع حدوث الصدمة الكهربائية يجب توصيل الجهاز بالسلك الأرضي.
الاستعمال غير السليم للسلك الأرضي يؤدي الى صدمة كهربائية. اتصل بالفني الكهربائي المؤهل أو المسؤول عن الخدمات اذا لم تفهم تعليمات التوصيل الأرضي جيدا أو اذا كان لديك أي شك بالتوصيلات الأرضية.

تعريف الأجزاء

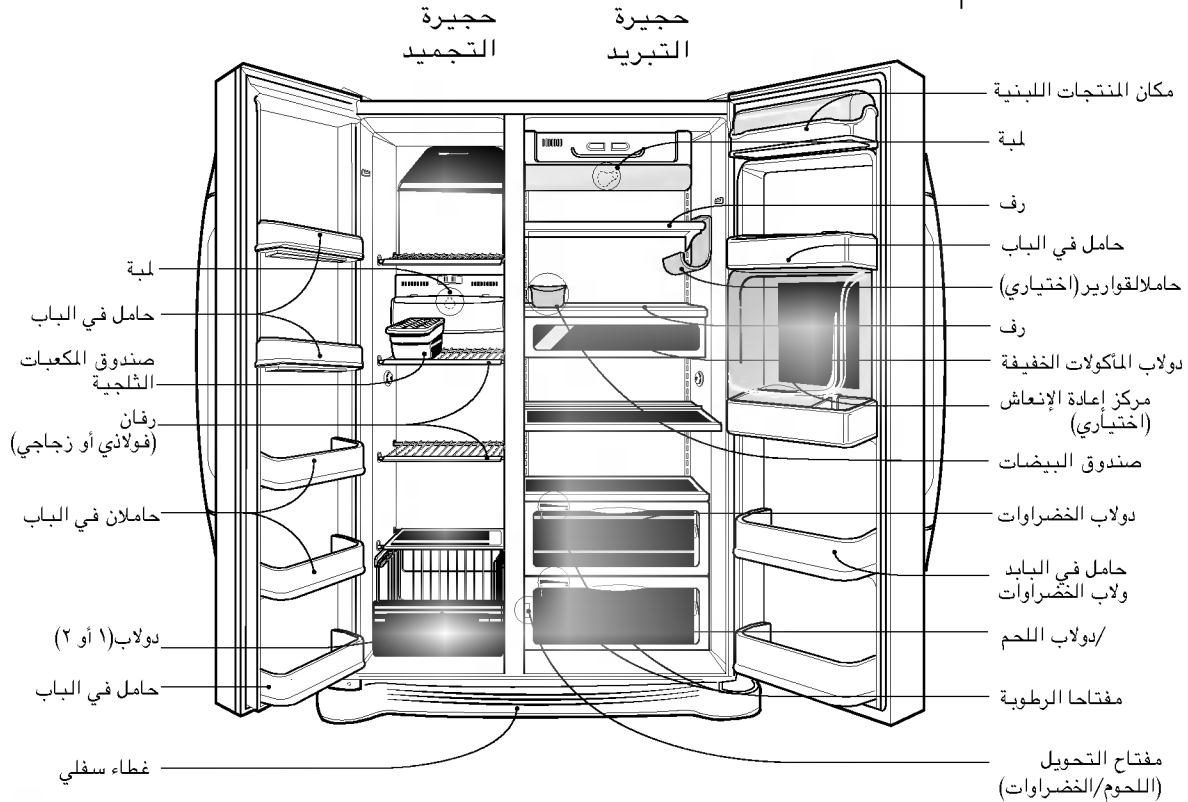

ملاحظة

• اذا وجدت ان بعض الأجزاء غير موجودة في الجهاز لك، هي قد تستخدم في غير جهازك من الموديلات الأخرى فقط.

مكان التركيب

اختر موقعا جيدا

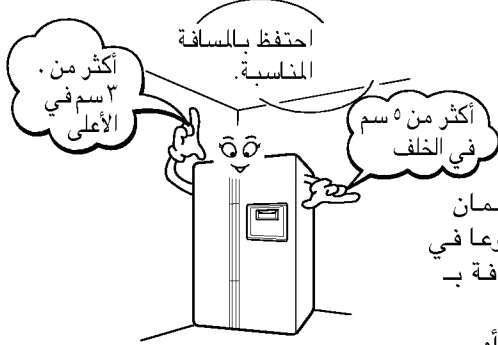

١. ضع الجهاز في مكان سهل التشغيل.

٢. تجنب عن تركيب الجهاز قريبا من مصادر الحرارة، أشعة الشمس المباشرة أو الرطوبة.

٣. لا بد من تدوير الهواء حول الجهاز لضمان كفاءة التشغيل. إذا كان الجهاز موضوعا في المكان الداخلي في الجدار، اترك المسافة بـ ١٢ بوصة (٣٠ سم) على الأقل أو أكثر مسافة فوق الجهاز وبوصتين (٥ سم) أو أكثر من الجدار. لا بد من تركيب الجهاز أعلى من الأرض ببوصة واحدة (٥ سم) خاصة إذا كانت الأرض مغطية بالسجاد.

٤. لتجنب الاهتزاز، لا بد من استواء الجهاز.

٥. لا تركيب الجهاز في مكان بارد أقل من ٥° م. هذا قد يؤدي الى التأثير على كفاءة الغسيل.

نزع الباب

خطر الصدمات الكهربائية

افصل قابس الثلاجة عن قبل التركيب .
إذا لم تفعل هذا، هذا قد يؤدي الى الموت أو
الجرح الخطير.

⚠ تنبيه

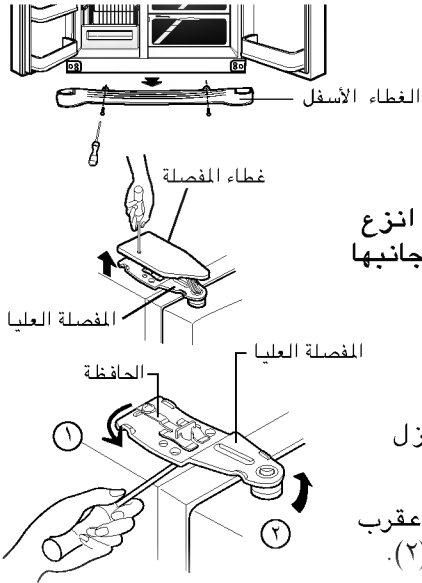

إذا كان مدخل الباب ضيقاً جداً لنقل الثلاجة، انزع
باب جهاز الثلاجة ومرر الثلاجة حتى يكون جانبيها
باتجاه مدخل الباب.

انزع الغطاء السفلي برفعه الى الأعلى.

(١) ارخ البرغى الموجودة في غطاء المفصلة وازل
الغطاء.

(٢) انزع الحافظة بتدويرها الى اتجاه معاكس عقرب
الساعة (١) ثم رفع المفصلة السفلى باتجاه (٢).

فك الغطاء السفلي ثم
أنبوب تغذية الماء

فك باب حجيرة
التجميد

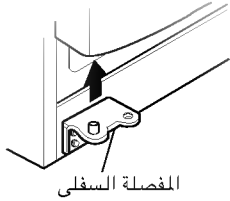

(٣) انزع باب حجيرة التجميد برفعه الى الأعلى.

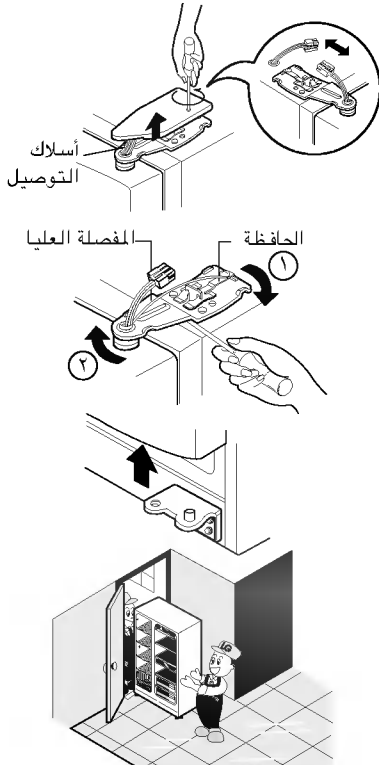

(١) ارخ براغي غطاء المفصل وانزع الغطاء.
انزع أسلاك التوصيل باستثناء السلك
الأرضي .

(٢) انزع الحافظة بتدويرها الى اتجاه عقرب
الساعة (١) ثم انزع المفصلة العليا برفعه
الى اتجاه (٢).

(٣) انزع باب حجيرة التبريد برفعه الى الأعلى.

فك باب حجيرة
التبريد

مرر جهاز الثلاجة حتى يكون جانبيها باتجاه
مدخل الباب كما هو مبين في الشكل اليمين.

تمرير جهاز الثلاجة

إعادة تجميع البابين

جمّع البابين بالإجراءات العكسية لتفكيكهما بعد تمرير الثلاجة من خلال مدخل الباب.

كيفية تعديل الارتفاع

قم باستواء الباب بإدخال مفك برغى مسطح (نوع -) الى حمر برغى التسوية الأيسر وتدويره باتجاه السهم (←).

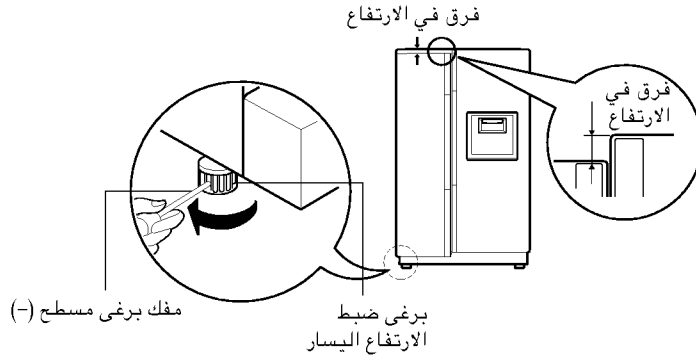

قم باستواء الباب بإدخال مفك برغى مسطح (نوع -) الى حمر برغى التسوية الأيمن وتدويره باتجاه السهم (→).

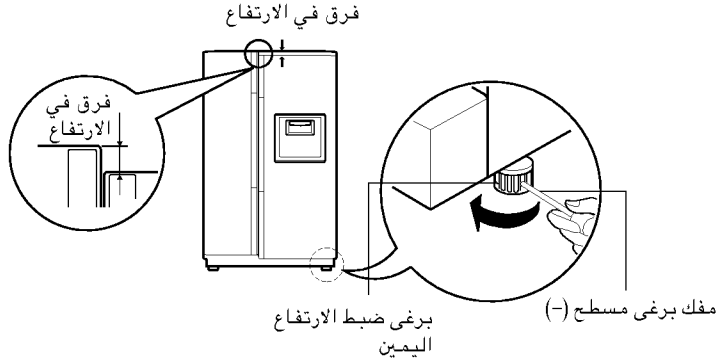

يمكنك إغلاق باب الثلاجة بلطف بوضع الجهة الأمامية الثلاجة أعلى من الجهة الخلفية من خلال ضبط برغى تسوية الارتفاع. إذا لم تغلق الباب كما ينبغي، قد تنخفض كفاءة الثلاجة.

إذا كان باب حجيرة التجميد أسفل من باب حجيرة التبريد

إذا كان باب حجيرة التجميد أعلى من باب حجيرة التبريد

بعد استواء ارتفاع البابين

الأمر التالي

1. امسح جميع الغبار المتراكم أثناء الشحن ونظّف الجهاز تماما.
2. ركبّ التوابع مثل ركن المشروبات، غطاء صينية التبخير ... الخ في أماكن خاصة بها.
3. صل تيار الطاقة الكهربائية (أو القابس) الى مخرج التيار . لا تصل مع جهاز اخر الى نفس المخرج.
4. قبل تشغيل الجهاز لأول مرة، دع الجهاز يشتغل لمدة 2 - 3 ساعات. تأكد من سير الهواء البارد في حجيرة التجميد للتأكد من إجراء التبريد المناسب. جهازكم الآن مستعد للتشغيل.

البدء بالتشغيل

عند تركيب جهاز الثلاجة لأول مرة، اترك جهاز الثلاجة يعمل لمدة ٢ - ٣ ساعات لكي يحتفظ بدرجة حرارة التشغيل العادي قبل أن تحفظ الاطعمة الطازجة أو المجمدة. اذا توقف جهاز الثلاجة عن العمل، انتظر لمدة ٥ دقائق قبل إعادة التشغيل.

كيفية ضبط درجة الحرارة والوظائف

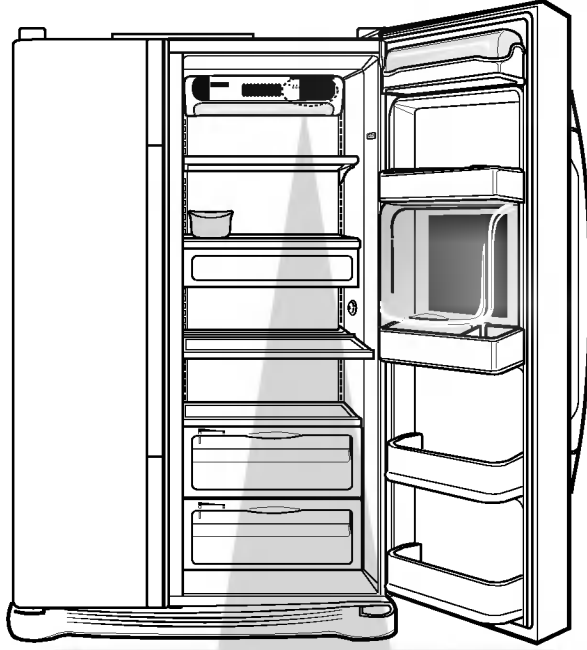

لوحة عرض الوظائف

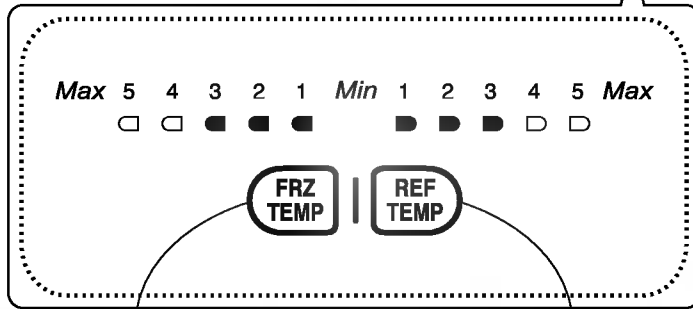

زر ضبط درجة
الحرارة في حجيرة
التجميد

زر ضبط درجة
الحرارة في حجيرة
التبريد

كيفية ضبط درجة الحرارة في حجيرة التجميد

- هذه اللمبة تشير الى حالة درجة الحرارة في حجيرة التجميد.
- عند توصيل الجهاز الى الطاقة لأول مرة أو بعد انقطاع الكهرباء ، يضاء ٣ (عادي) (الضبط على المستوى المتوسط)
 - كلما ضغطت على زر **FRZ TEMP** ، تتغيرك وضعيات ضبط درجة الحرارة على ترتيب ٣ (عادي) - < ٤ - < ٥ (أكثر برودة) - < ١ (أقل برودة) - < ٢ (ضعيف مناسب) على التوالي.

المستوى ٣ (عادي) عادة مناسب لحفظ الطعام في الجهاز . اختر وضعية ضبط مناسبة من بين ١ (أقل برودة) ، ٢ ، أو ٤ و ٥ (أكثر برودة) وفقا لكمية من الأطعمة المحفوظة ومرات فتح الباب للاستخدام.

كيفية ضبط درجة الحرارة في حجيرة التبريد

- هذه اللمبة تشير الى حالة درجة الحرارة في حجيرة التبريد.
- عند توصيل الجهاز الى الطاقة لأول مرة أو بعد انقطاع الكهرباء ، يضاء ٣ (عادي) (الضبط على المستوى المتوسط)
 - كلما ضغطت على زر **REF TEMP** ، تتغيرك وضعيات ضبط درجة الحرارة على ترتيب ٣ (عادي) - < ٤ - < ٥ (أكثر برودة) - < ١ (أقل برودة) - < ٢ (ضعيف مناسب) على التوالي.

المستوى ٣ (عادي) عادة مناسب لحفظ الطعام في الجهاز . اختر وضعية ضبط مناسبة من بين ١ (أقل برودة) ، ٢ ، أو ٤ و ٥ (أكثر برودة) وفقا لكمية من الأطعمة المحفوظة ومرات فتح الباب للاستخدام.

إنذار فتح الباب

تنطلق صفارة الإنذار ٢ مرات من الجهاز إذا كان باب جهاز الثلاجة مفتوحا لمدة أكثر من دقيقة واحدة. وتنطلق هذه الصفارة على فترة ٣٠ ثانية ويتوقف الجهاز من الإصدار عند إغلاق الباب. إذا لم يتوقف الجهاز عن إصدار الصفارة بعد إغلاق باب حجيرة التجميد وباب حجيرة التبريد، اتصل بمركز الخدمات.

وظيفة التشخيص الذاتي(فحص خلل)

تعمل وظيفة التشخيص الذاتي في حالة حدوث مشكلة في الجهاز . عند حدوث مشكلة في الجهاز ، اتصل بمركز الخدمات فورا بدون إيقاف الجهاز عن العمل. إذا انطقت الطاقة للجهاز، يستغرق الوقت الأكثر حتى يجد الفني أين يحدث الخلل. لا تتغير وضعية ضبط درجة الحرارة بالضغط على أي زر وظيفة في حالة حدوث خلل.

صنع المكعبات الثلجية

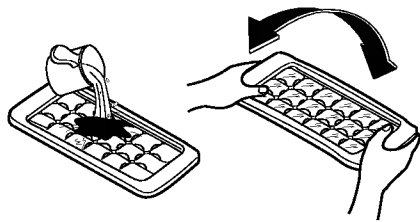

لإخراج المكعبات الثلجية، امسك الصينية بطرفيه وليها بلطف.

مزيل الروائح الكريهة (اختياري لبعض الموديلات فقط)

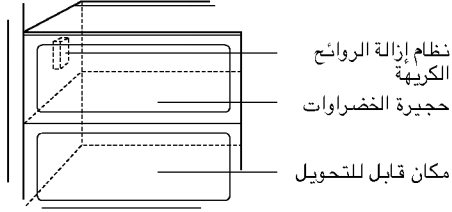

هذا النظام يمتص الروائح الكريهة الشديدة بفعالية باستخدام الحفازة البصرية. هذا النظام غير ضار لحفظ الأطعمة.

- نظرا لتركيب هذا النظام عند مدخل الهواء الذي يدخل خلاله الهواء الى حجيرة التبريد، لا تحتاج الى إجراء تشغيل إضافي.
- الرجاء استخدام الأوعية بالغطاء لحفظ الأطعمة ذات الرائحة الكريهة الشديدة. وإذا لم تعمل هذا، الرائحة الكريهة تتسرب الى الأطعمة الأخرى المحفوظة.

كيفية استخدام إزالة الروائح الكريهة

الرف

رفوف في حجيرة التبريد متحرك بحيث يمكنك وضع الرفوف في الارتفاع المناسب حسب مساحة مطلوبة للأطعمة.

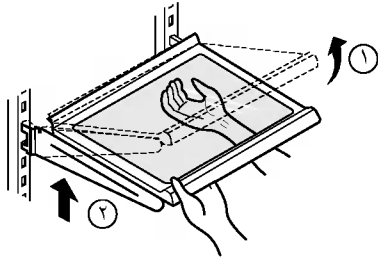

كيفية فصل رف :

ارفع رفا بميلانه الى اتجاه (١) ثم افصله برفعه الى اتجاه (٢).

كيفية تركيب رف:

ضع رفا بارتفاع مرغوب وادفع الرف الى ممراته الخاصة. في هذه الحالة، اخفض أمام الرف أكثر وادفعه الى ممراته الخاصة.

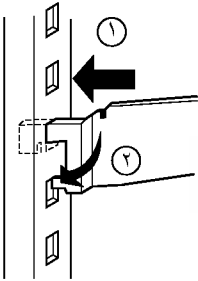

ملاحظة

- تأكد من وضع الرف الأفقي. وإذا لم تعمل هذا، قد يسقط الرف.

حامل القوارير

(اختياري لبعض الموديلات فقط)

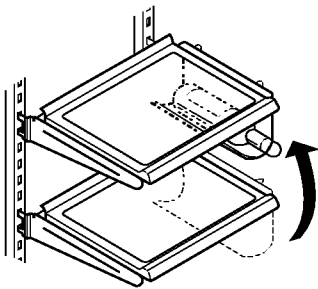

يمكنك حفظ الزجاجات على جوانبها بحامل القوارير هذا. ويمكنك إصاق هذا الحامل بأي رف.

ضبط حامل القوارير

ضبط حامل القوارير:

يمكنك فصل حامل القوارير بسحبه الى الخارج مستقيما وتركيبه في طرف الرف كما تريد والضغط عليه الى الداخل.

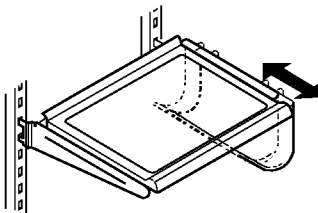

مركز إعادة الإنعاش (اختياري لبعض الموديلات فقط)

افتح باب مركز إعادة الإنعاش.

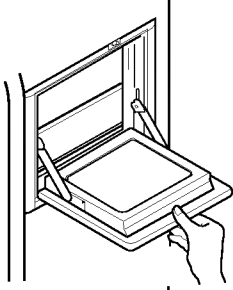

• يمكنك إدخال شيء في مركز إعادة الإنعاش بدون فتح باب جهاز الثلجة وهذا يوفر الطاقة الكهربائية.

• تضاء اللمبة الداخلية في حجرة التبريد عند فتح باب مركز إعادة الإنعاش. وبفضل هذا يمكنك معرفة المحتويات بسهولة.

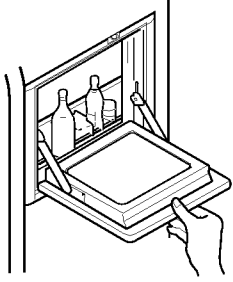

• مركز إعادة الإنعاش يحتفظ بدرجة الحرارة المناسبة بفضل المستشعر بدرجة الحرارة الخاص لمركز إعادة الإنعاش.

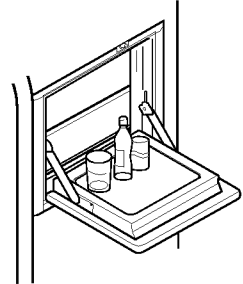

• لا تستخدم باب مركز إعادة الإنعاش كلوحة الفرغ وخذ عناية لكي لا يحدث ضرر فيه بسبب أداة حادة.

• لا تسند ذراعك على الباب أو لا تضغط عليه عدة مرات.

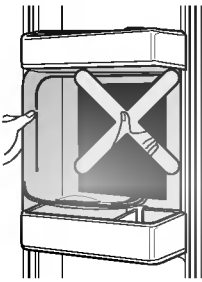

• لا تعمل وظيفة مركز إعادة الإنعاش كما ينبغي بدون الغطاء.



• هذا قد لا يؤدي الى إحداث ضرر في مركز إعادة الإنعاش فقط بل أيضا يؤدي الى إحداث ضرر في الأطفال.

كيفية الاستخدام

احفظ المواد الغذائية المستخدمة كثيرا مثل المشروبات في مركز إعادة الإنعاش.

استخدم باب مركز إعادة الإنعاش كطاولة.

لا تخرج الغطاء الداخلي لمركز إعادة الإنعاش.

لا ضع الأشياء الثقيلة على باب مركز إعادة الإنعاش أو لا تسمح للأطفال بالتعلق عليه.

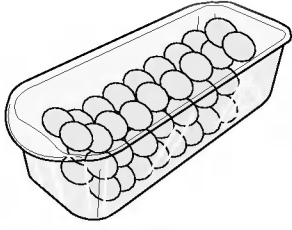

صندوق البيضات

يمكنك نقل صندوق البيضات الى أي مكان تريده .

ملاحظات

- لا تستخدم صندوق البيض كصندوق حفظ الثلج. لأن هذا الصندوق قد ينكسر.
- لا تحفظ صندوق البيضات في حجرة التجميد أو حجرة الحفظ الطازج.

ضبط الرطوبة في دولاب الخضراوات

يمكنك ضبط الرطوبة بواسطة مفتاح ضبط الرطوبة على اليسار/اليمين عند حفظ الخضراوات والفواكه.

الرطوبة العالية

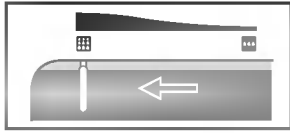

الرطوبة المنخفضة

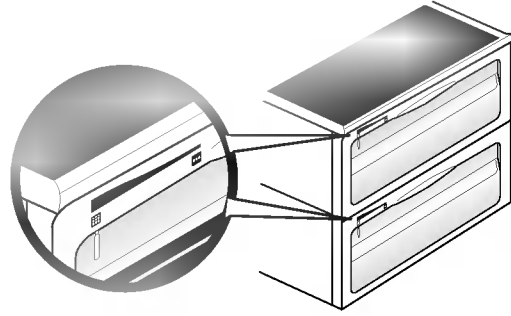
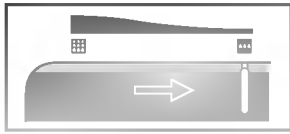

التحويل الى دولاب الخضراوات أو دولاب اللحم

• يمكنك تحويل الدولاب المتواجد في أسفل جهاز الثلاجة الى صندوق الخضراوات أو صندوق اللحم.

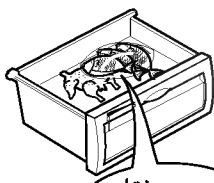

افحص مفتاح التحويل قبل حفظ الأطعمة.



مفتاح التحويل

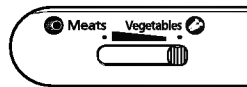

دولاب الخضراوات

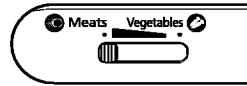

دولاب اللحم

دولاب اللحم يحتفظ بدرجة الحرارة أكثر انخفاضا من حجرة التبريد بحيث يحتفظ بنضارة اللحم أو السمك لمدة أطول.

ملاحظة

- قد تتجمد الخضراوات والفواكه في حالة ضبط مفتاح التحويل على دولاب اللحم. فافحص مفتاح التحويل قبل حفظ الأطعمة.

مواقع الأطعمة

(راجع تعريف الأجزاء)

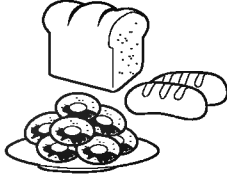

يستخدم في حفظ القوارير.

حامل القوارير

تستخدم في حفظ الأطعمة الصغيرة مثل الخبز والمأكولات الخفيفة ... الخ.

دولاب المأكولات الخفيفة

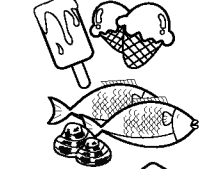

يستخدم في حفظ الأطعمة المجمدة المختلفة مثل اللحم، والسّمك، الأيسكريم، والمأكولات الخفيفة المجمدة ... الخ.

رف في حجيرة التجميد

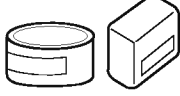

• يستخدم في حفظ العلب الصغيرة من الأطعمة المجمدة.
• تزداد درجة الحرارة هنا بسهولة حسب مرات فتح الباب. فلا تحفظ الأطعمة لمدة طويلة والأيسكريم.

حامل في باب حجيرة التجميد

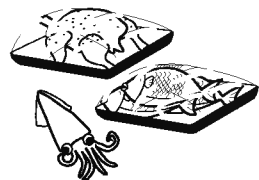

• يستخدم في حفظ اللحم، والسّمك، والدجاج ... الخ بعد لفها بريقة معدنية.

دولاب في حجيرة التجميد

• يستخدم لحفظ الأطعمة المجففة.

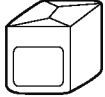

تستخدم في حفظ المنتجات اللبنية مثل الزبد والجبن ... الخ.

زاوية حفظ المنتجات اللبنية



ضع صندوق البيض في موقع مناسب في حجيرة التبريد.

صندوق البيض

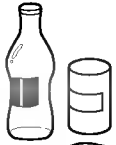

يستخدم في حفظ الأطعمة التي تستخدمها كثيرا مثل المشروبات ... الخ.

مركز حفظ المشروبات

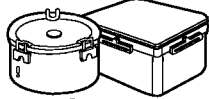

يستخدم في حفظ الأطباق الجانبية أو الأطعمة الأخرى على مسافة مناسبة.

رف في حجيرة التبريد

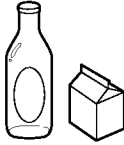

يستخدم في العلب الصغيرة أو المشروبات مثل الحليب، العصير، والبير ... الخ.

حامل في باب حجيرة التبريد



يستخدم في حفظ الخضراوات أو الفواكه.

دولاب الخضراوات



نستخدم في حفظ الخضراوات والفواكه واللحم الذي تريد إذابته، والسّمك الطازج ... الخ عن ضبط مفتاح التحويل حسب حاجتك.

زاوية التحويل بين دولاب الخضراوات/ دولاب اللحم

تأكد من وضع مفتاح التحويل قبل حفظ الأطعمة.



حفظ الأطعمة

- ضع الأطعمة الطازجة في الثلاجة ، كيفية تجميد الأطعمة وإذابة الجليد عنها هو عامل مهم في المحافظة على نكهة الأطعمة وجودتها .
- لا تخزن الأطعمة التي تفسد بسهولة على درجات منخفضة ، مثل الموز والأناناس والبطيخ .
- اترك الأكل الساخن يبرد قبل وضعه في الثلاجة . إذ أن وضعه ساخنا قد يتسبب في فساد المأكولات الأخرى بالثلاجة وفي زيادة استهلاك الكهرباء .
- يراعى عند تخزين الأطعمة بالثلاجة لفها بورق فينيل أو وضعها في أنية بغطاء . فمن شأن ذلك منع الرطوبة من التبخر والمساعدة في اختفاظ الطعام بطعمه وفائدته الغذائية .
- لا تسد فتحات الهواء بالأطعمة. إذ ان دوران الهواء المبرد من شأنه المحافظة على انتظام درجة برودة الثلاجة.
- تجنب فتح باب الثلاجة بشكل متكرر . فإن من شأن ذلك دخول الهواء الساخن للثلاجة ورفع درجة حرارتها .
- لا تحفظ كمية كثيرة جدا من الأطعمة في حامل الباب لأن الأطعمة قد تعيق الرفوف الداخلية بحيث لا يتغلق باب الثلاجة بإحكام.

- لا تضع القوارير داخل حجيرة الفريزر، فقد تنكسر عند تجمدها.
- لا تجمد الأطعمة التي سبق وأذيب جمدها. إذ أن ذلك يتسبب في فقدانها لطعمها وفائدتها الغذائية.
- عند تخزين الأطعمة المجمدة مثل الأيسكريم لمدة طويلة ، ضعها على رف الفريزر وليس على حامل باب حجيرة التجميد.

- تجنب وضع أطعمة رطبة في أمكنة عميقة داخل أرفف الثلاجة، فقد تتجمد عند تلامسها المباشر مع الهواء المبرد.
- نظّف دائماً الأطعمة قبل وضعها في الثلاجة . يجب غسل الخضار والفاكهة ومسحها وكذلك مسح الأطعمة المعلبة منعا لفساد ما يجاورها من مأكولات في الثلاجة.
- عند وضع البيض في حامل التخزين تأكد من أنها طازجة وضعها دوما في وضع عمودي حتى تبقى طازجة لفترة أطول.

ملاحظة

- إذا ركبت جهاز الثلاجة في مكان حار ورطب، أو فتحت بابه كثيرا أو حفظت كمية كثيرة من الخضراوات في الثلاجة، الأمر قد يؤدي الى تكوين نداوة داخل الثلاجة لا تسبب في ضعف الكفاءة للثلاجة. ازل الندوة بقطعة من القماش النظيف بعناية.

حجيرة الفريزر

حجيرة الثلاجة

كيفية تفكيك الأجزاء

ملاحظة

- تفكيك الأجزاء يتم بعكس عملية تتابع التركيب. تأكد من فصل قابس التيار الكهربائي من مخرج التيار الجداري قبل التفكيك والتركيب. لا تستخدم القوة الشديدة لتفكيك الأجزاء لأنها قد تتلفها.

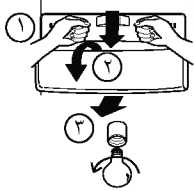

افصل اللمبة بسحبها الى اتجاه (٣) بينما ضربة خفيفة (١) وتدوير غطاء المصباح (٢).
دور البصيلة باتجاه معاكس عقارب الساعة.
تستخدم لمبة ٤٠ واط على أقصى حد في جهاز الثلاجة ويمكنك شرائها من مركز الخدمات.

لمبة في حجيرة التجميد

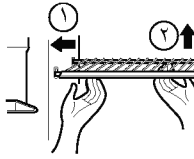

لنزع الرف، ارفع الجانب اليسار من الرف رفعا قليلا، وادفعه باتجاه (١) وارفع الجزء اليمين باتجاه (٢) واسحبه الى الخارج.

رف في حجيرة التجميد

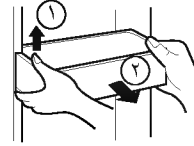

ارفع حامل الباب باتجاه (١) ممسكا بالجانبين واسحبه الى الخارج باتجاه (٢).

حامل الباب والمسند

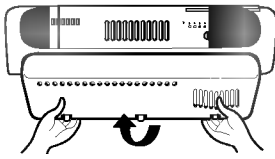

لنزع غطاء اللمبة اضغط على الجزء البارز تحت غطاء اللمبة ثم اسحب غطاء اللمبة الى الخارج.
دور اللمبة بعكس اتجاه عقارب الساعة.
تستخدم لمبة ٤٠ واط على أقصى حد في جهاز الثلاجة ويمكنك شرائها من مركز الخدمات.

اللمبة في حجيرة التبريد



• افصل المنصة العليا لمركز إعادة الإنعاش ثم انزع غطاء مركز إعادة الإنعاش بالاتجاه (١).
• غطاء مركز إعادة الإنعاش سيخرج بسحبه الى الأعلى.

مركز إعادة الإنعاش (لبعض الموديلات فقط اختياري)

ملاحظة

- تأكد من نزع الأجزاء على باب جهاز الثلاجة من أجل نزع حجيرة الخضراوات ودولاب المأكولات الخفيفة وغطاء مركز إعادة الإنعاش.

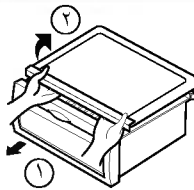

• لنزع غطاء دولاب الخضراوات، اسحب دولاب الخضراوات الى الأمام (١) قليلا، وارفع الجزء الأمامي من غطاء دولاب الخضراوات كما هو مبين في الشكل باتجاه (٢) واسحبه الى الخارج.

غطاء دولاب الخضراوات

المعلومات العامة

اثناء العطلات غير الطويلة ، يستحسن ترك الثلاجة بحالة شغالة . ضع الأشياء القابلة للتجمد في الفريزر لإطالة حياتها . أما إذا كنت تعتزم تمضية إجازة طويلة فينصح بإزالة جميع الأطعمة وفصل التيار الكهربائي وتنظيف داخل الثلاجة جيدا وترك أبواب الثلاجة مفتوحة لمنع تكون الروائح .

في أغلب الأحيان لا يستغرق انقطاع التيار اكثر من ساعة أو ساعتين ولن يؤثر ذلك في درجة حرارة الثلاجة . يستحسن تقليل مرات لفتح باب الثلاجة اثناء انقطاع التيار .

أزل جميع الأشياء السائبة داخل الثلاجة أو ثبتها بإحكام ومنعا لإتلاف صواميل الإستواء ادخلها تماما داخل القاعدة .

الجدار الخارجي للثلاجة قد يصبح دافئا في بعض الأحيان ، وبخاصة بعد التركيب لا تنزعج . هذا ناتج عن الأنبوب المضاد للتكثيف الذي يضخ غاز تبريد ساخن لمنع «الترشيع » على جدار الثلاجة الخارجي .

وقت الإجازة

انقطاع التيار

عند انتقالك إلى مسكن آخر

أنبوب مضاد للتكثيف

التنظيف

من المهم الإحتفاظ بثلاجتك نظيفة تفاديا للروائح غير المرغوب فيها . يجب المبادرة فورا إلى مسح الطعام المسكوب لئلا يحمض ويلطخ السطوح البلاستيكية اذا ما ترسب .

استخدم محلولاً دافئاً من صابون ناعم أو منظف لتنظيف السطح الخارجي للثلاجة . امسحها بقطعة قماش نظيفة رطبة ثم جففه .

اغسل أرفف الحجيرات وحاملات الأبواب وصواني التخزين وسدادات الأبواب الممغنطة الخ بمحلول بيكربونات الصودا أو منظف لطيف وماء دافئ. اشطفها وجففها.

تأكد من أن سلك التيار الكهربائي غير تألف وأن قابس التيار الكهربائي غير مثقل بأجهزة أخرى أو أن قابس التيار دخل جيدا في مصدر التيار الجداري.

انزع دائما الفيش من مخرج التيار الكهربائي في الحائط قبل تنظيف ما حول الأجزاء الكهربائية (لمبات، مفاتيح، ضوابط .. الخ). امسح الرطوبة الزائدة بإسفنجة أو قطعة قماش لمنع الماء أو السائل من التسرب لأي قطعة كهربائية ومنع إحداث الصدمات الكهربائية. لا تستعمل مطلقا لبادات التنظيف أو الفرش أو المنظفات خشنة الحك أو المحاليل شديدة القلوية على أي سطح في الثلاجة . تذكر قبل التنظيف بأن الأجسام الرطبة تلتصق بالأسطح الباردة . فلا تلمس الأسطح المتجمدة بأيدي مبتلة أو رطبة .

الأسطح الخارجية للثلاجة

الأجزاء الداخلية

بعد التنظيف

تحذير

تحري الخلل وإصلاحه

قبل الاتصال بمركز الخدمات، راجع الأمور التالية. هذا قد يوفر الوقت والمال. هذه القائمة تحتوي على الأمور العادية التي لا تنتج عن المشكلة في تشغيل الجهاز أو الخلل في الجهاز.

اتخاذ الإجراءات في جهاز الثلاجة	
لا يتم التحكم في الجهاز	اضبط التحكم في جهاز الثلاجة. راجعواوضاع التحكم.
الثلاجة تكون في وضعية إذابة الثلج	هذا أمر طبيعي للثلاجة ذات وظيفة إذابة الثلج الأوتوماتيكية الكاملة. تعمل الثلاجة إذابة الثلج مؤقتاً.
قابس تيار الجهاز غير موصول الى مخرج التيار الجداري.	تأكد من إدخال قابس التيار الى مخرج التيار الجداري بثباب.
انقطاع التيار. افحص الإضاءة في المنزل.	اتصل بشركة الكهرباء المحلية.
الثلاجة أكبر من الثلاجة السابقة لديك.	هذا أمر طبيعي. اجهزة الثلاجة الأكبر والأكثر كفاءة تعمل لمدة أطول في هذه الأحوال.
درجة حرارة الغرفة ودرجة الحرارة الخارجية مرتفعة.	هذا أمر طبيعي للثلاجة عند تشغيلها لمدة أطول في هذه الظروف.
جهاز الثلاجة غير موصول فترة أخيراً.	تستغرق بعض الساعات للثلاجة لكي تنخفض درجة الحرارة انخفاضا كاملاً.
الكمية الكبيرة من الأطعمة الدافئة أو الساخنة موضوعة في الثلاجة أخيراً	الأطعمة الدافئة يؤدي الى تشغيل الثلاجة لمدة أطول لكي تصل درجة الحرارة الى المستوى المطلوب.
الباب مفتوح كثيراً جداً أو مفتوح لمدة طويلة جداً.	الهواء الدافئ الداخل للثلاجة يؤدي الى تشغيل الثلاجة أكثر كفاءة. افتح الباب مرات أقل.
باب حجيرة التبريد أو باب حجيرة التجميد قد يفتح قليلاً.	تأكد من استواء الثلاجة. احفظ الأطعمة أو الاوعية بعيداً عن الباب. راجع جزء المشكلة عن فتح/إغلاق البابين.
يتم ضبط جهاز الثلاجة على التبريد جداً.	اضبط الثلاجة على وضعية الأدفاً حتى تصل درجة الحرارة الى المستوى المرغوب فيه.
المادة العازلة في حجيرة التبريد وحجيرة التجميد وسخة وممزوقة وملتوية أو غير محكمة.	نظف الحشية أو غيرها. تسرب الهواء في حشية الباب يؤدي الى طلب تشغيل الجهاز لمدة أطول حتى يحتفظ الجهاز بدرجة الحرارة المرغوب فيها.
الثرموستات في الثلاجة يحتفظ بدرجة الحرارة المستمرة	هذا أمر طبيعي. يعمل جهاز الثلاجة ويتوقف عن العمل لكي يحتفظ بدرجة الحرارة المستمرة.

		درجة الحرارة باردة جدا
اضبط درجة الحرارة فيها على وضعية الأدفأ حتى تصل درجة الحرارة الى المستوى المناسب.	تم ضبط درجة الحرارة في حجيرة التجميد على المستوى المنخفض جدا.	درجة الحرارة في حجيرة التجميد منخفضة جدا ودرجة الحرارة في حجيرة التبريد مناسبة.
اضبط درجة الحرارة فيها على وضعية الأدفأ .	تم ضبط درجة الحرارة في حجيرة التبريد على المستوى المنخفض جدا.	درجة الحرارة في حجيرة التبريد منخفضة جدا ودرجة الحرارة في حجيرة التجميد مناسبة.
راجع الحل الأعلى.	تم ضبط درجة الحرارة في حجيرة التبريد على المستوى المنخفض جدا.	تتجمد الأطعمة المحفوظة في الدواب.
من الطبيعة تكون الثلج الناشئ من اللحم المحتوي على الرطوبة.	لا بد من حفظ اللحم في درجة الحرارة أقل من نقطة تجميد الماء (٣٢ ف، صفر م) لمدة الحفظ الطازج على الحد الأقصى.	تتجمد اللحوم المحفوظة في حجيرة الحفظ الطازج.
		درجة الحرارة دافئة جدا
اضبط درجة الحرارة في حجيرة التجميد على وضعية الأبود حتى تصل درجة الحرارة الى المستوى المطلوب.	تم ضبط درجة الحرارة في حجيرة التجميد على المستوى الدافئ جدا.	درجة الحرارة في حجيرة التجميد دافئة جدا.
اضبط درجة الحرارة في حجيرة التبريد على المستوى الأبرد حتى تصل درجة الحرارة في حجيرة التجميد الى المستوى المطلوب.	تم ضبط درجة الحرارة في حجيرة التبريد دافئ جدا. درجة الحرارة في حجيرة التبريد تؤثر على درجة الحرارة في حجيرة التجميد.	
الهواء الدافئ يدخل لحجيرة التبريد/حجيرة التجميد كلما فتحت الباب. افتح الباب مرات أقل.	تم فتح الباب كثيرا جدا أو فتحه لمدة طويلة جدا.	درجة الحرارة في حجيرة التبريد أو حجيرة التجميد دافئة جدا.
اغلق الباب بإحكام.	الباب مفتوح قليلا.	
انتظر حتى تختار حجيرة التبريد أو حجيرة التجميد درجة الحرارة المطلوبة.	وضع الكمية الكبيرة من الأطعمة الدافئة أو الساخنة في الثلاجة أخيرا	
جهاز الثلاجة يحتاج الى بعض الساعات لانخفاض درجة الحرارة انخفاضا تاما.	جهاز الثلاجة غير موصول الى مصدر الكهرباء لفترة ما أخيرا.	
اضبط درجة الحرارة في حجيرة التبريد على المستوى الأبرد.	تم ضبط درجة الحرارة في حجيرة التبريد على المستوى الدافئ جدا.	درجة الحرارة في حجيرة التبريد دافئة جدا ودرجة الحرارة في حجيرة التجميد مناسبة.

		الصوت والضجيج
مستوى الصوت العالي أمر طبيعي.	ثلاجات هذه الأيام لها سعة التخزين الكبيرة وتحافظ بدرجة الحرارة التساوية.	مستوى الصوت عال عند تشغيل جهاز الثلاجة.
هذا أمر طبيعي. ينخفض الصوت عند الاستمرار في تشغيل الجهاز.	يعمل جهاز الثلاجة على الضغط الأعلى أثناء البدء بالتشغيل.	مستوى الصوت عال عند تشغيل الضاغط.
تأكد من الأرض المستوية والثابتة والأرض تتحمل ثقل الثلاجة.	الأرض غير مستوية أو ضعيفة. جهاز الثلاجة يهزُّ الأرض عند تحركه قليلا.	الاهتزاز أو الضجيج
ازل الأشياء.	تهتز الأشياء الموضوعة على أعلى الثلاجة.	
اهتزاز الأطباق القليل أمر طبيعي. انقل الأطباق قليلا. تأكد من استواء الثلاجة وتركيب الثلاجة على الأرض بثبات.	تهتز الأطباق الموجودة في الرفوف في جهاز الثلاجة.	
حرك جهاز الثلاجة وانقله.	جهاز الثلاجة ملابس بالجدار أو الكابينات.	
		الماء/الرطوبة/الثلج داخل حجيرة التبريد
هذا أمر طبيعي.	الجو حار ورطب بحيث ترتفع نسبة تكوين الصقيع والسقوط المتقطع.	تجمع الرطوبة في الأسطح الداخلية لحجيرة التبريد.
راجع جزء المشكلة عن فتح/إغلاق البابين.	الباب مفتوح قليلا.	
افتح الباب مرات أقل.	الباب مفتوح كثيرا جدا أو لمدة طويلة جدا.	
		الماء/الرطوبة/الثلج خارج حجيرة التبريد
هذا أمر طبيعي في الجو الرطب. إذا انخفضت الرطوبة، تتلاشى النداءة.	الجو رطب.	تتكون الرطوبة على الأسطح الخارجية للثلاجة أو بين البابين.
في هذه الحالة، اغلق الباب بإحكام.	الباب مفتوح قليلا بحيث يتلاقى الهواء البارد من داخل الثلاجة الهواء الدافئ من خارج الثلاجة.	

		الروائح الكريهة في الثلاجة
نظّف الأجزاء الداخلية بأسفنجة والماء الدافئ وصودا الخبز.	لا بد من تنظيف الأجزاء الداخلية من الثلاجة.	
غطّي الطعام بإحكام.	الطعام ذو الرائحة الشديدة محفوظ في الثلاجة.	
استخدم وعاء آخر أو نوعاً آخر من الاوراق الملفوفة.	بعضاً لأوعية والأوراق الملفوفة تنشئ الروائح الكريهة.	
		فتح/إغلاق البابين/ الدولاب
انقل الأطعمة التي لا تعيق إغلاق الباب.	الأطعمة يعيق إغلاق الباب.	لا يغلّق الباب (البابين)
اغلق كلي البابين بلطف.	الباب مغلق بصعوبة بحيث يفتح الباب الآخر قليلاً.	لا يغلّق الباب (البابين). (متابع)
اضبط برغى ضبط الارتفاع.	جهاز الثلاجة غير مستوي. يهز الجهاز على الأرض عندما يتحرك قليلاً.	
تأكد من استواء الأرض وإمكانية تحمل ثقل الثلاجة. اتصل النجار لإصلاح فتحات أو شقوق الأرض.	الأرض غير مستوية أو ضعيفة. يهز الجهاز على الأرض عندما يتحرك قليلاً.	
حرّك الثلاجة أو انقله.	جهاز الثلاجة يلامس الجدار أو الكابينات.	
احفظ أقل كمية من الأطعمة في الدولاب.	الأطعمة المحفوظة في الدولاب تلمس بأعلى الدولاب.	الدولاب صعب في نقله
نظّف الدولاب والممرات.	الممرات التي ينزلق الدولاب عليها وسخة.	
		الأخرى
		يرجى قراءة هذا الدليل بعناية.

