



PLASMA MONITOR

Lees deze gebruiksaanwijzing aandachtig alvorens de monitor te gebruiken.
Bewaar de gebruiksaanwijzing voor latere raadpleging. Noteer het modelnummer en het serienummer van de monitor.
Als u uw dealer om bijstand vraagt, moet u hem de informatie geven die op het label op de achterzijde van de monitor is vermeld.

Modelnummer :
Serienummer :

MT-42PZ11/A/B/G/K/S
MZ-42PZ13/A/B/G/K/S
MT-42PZ15/A/B/G/K/S
MZ-42PZ17/A/B/G/K/S
MT-42PZ17/A/B/G/K/S
GEBRUIKSAANWIJZING

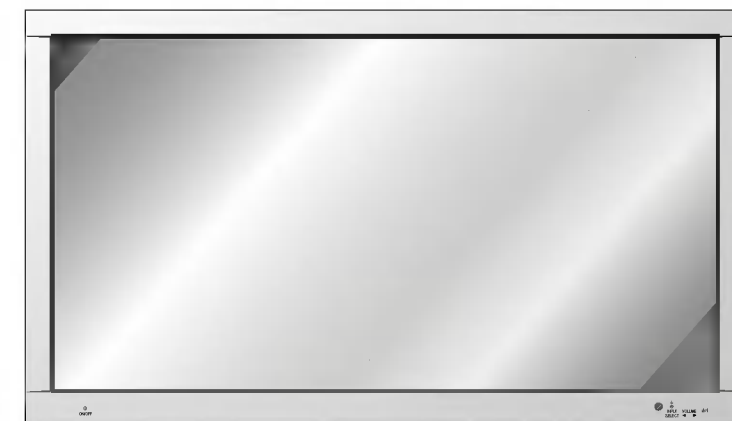

Wat is een plasmadisplay?

Als het gas tussen de glazen panelen onder elektrische spanning wordt gezet, ontstaan ultraviolette stralen die zich mengen met een fluorescerende stof. Op dat ogenblik wordt er licht uitgezonden. Een plasmadisplay is een vlak display van de volgende generatie, dat van dit verschijnsel gebruik maakt.

160° - breed gezichtsveld

Een plasmadisplay biedt een gezichtsveld van meer dan 160°, zodat u vanuit elke richting een onvervormd beeld ziet.

Gemakkelijke installatie

Een plasmadisplay is veel lichter en kleiner dan andere producten van dezelfde klasse, zodat u het plasmadisplay kunt installeren om het even waar u wilt.

Groot scherm

Het scherm van een plasmadisplay is 42 inch groot, zodat u thuis dezelfde levendige ervaring heeft als in de bioscoop.

Multimedia-plasmadisplay

Een plasmadisplay kan worden aangesloten op een computer, zodat u het kunt gebruiken als een scherm voor voordrachten, spelletjes, internet enzovoort.

De uitleg over de gekleurde punten is eventueel beschikbaar op PDP-scherm

Het PDP is het displaytoestel van dit product en is samengesteld uit 0,9 tot 2,2 miljoen cellen. Tijdens de vervaardiging van het PDP kan het gebeuren dat enkele cellen defect geraken. Net zoals andere PDP-fabrikanten beschouwen we de aanwezigheid van enkele gekleurde punten op het scherm als aanvaardbaar. Het is belangrijk om te weten dat deze punten niet op een defect aan het PDP duiden. We hopen dat u een product dat aan deze standaard beantwoordt aanvaardbaar acht. Dit betekent dat u om die reden niet om vervanging of terugbetaling van het product kunt vragen.

We beloven dat we ons best zullen doen om onze technologie verder te ontwikkelen zodat het aantal defecte cellen tot een minimum kan worden beperkt.

WAARSCHUWING

Dit is een product van Klasse A. In een huishoudelijke omgeving kan dit product radiostoring veroorzaken. In dat geval moet de gebruiker passende maatregelen nemen.

WAARSCHUWING

STEL DIT TOESTEL NIET BLOOT AAN REGEN OF VOCHT EN BEPERK ZO HET RISICO OP BRAND OF ELEKTRISCHE SCHOKKEN.

Inhoud

Eerste stap

Veiligheidsrichtlijnen	4
------------------------------	---

Monitoroverzicht

Bedieningsorganen van de monitor.....	8
Bedieningsorganen van de afstandsbediening	12
Gebruik van de afstandsbediening.....	13
Installatie van de monitor	14

Apparatuur-aansluitingen en instellingen

Video's bekijken.....	16
Kabel-TV kijken	17
Externe AV-bron bekijken	18
DVD's bekijken	19
PC aansluiten	20
Functies controleren in PC-modus	22
Afstellingen in PC-modus	23
PIP-functie	26

Instelling en werking van de basisfuncties

Monitor inschakelen.....	29
Taal van de keuzeschermen kiezen	30
Functies controleren	31

Uitschakeltimer

Uitschakeltimer instellen(monitoruitschakeltijd).....	32
---	----

Beeld en geluid

Automatische beeldcontr	33
Beeldkwaliteit afstellen	34
DRP(Digital Reality Picture)	35
Menuopties kiezen.....	36
Geluid afstellen: Lage tonen, hoge tonen, balans....	37
Automatische geluidscontrole.....	38
AVL (Auto Volume Leveler)	39

Speciale functies

Beeld stilzetten	40
OSD-transparantie afstellen	41
Kleurwarmte afstellen (optie).....	42
Beeldformaat instellen	43
Extern bedieningsapparaat installeren	44

Overige

Controlelijst voor het oplossen van problemen	50
Technische gegevens van het product.....	51

Veiligheidsrichtlijnen

- Met het oog op de beste beeld- en geluidskwaliteit verdient het aanbeveling dit product niet te gebruiken op hoogtes boven 2000 m.

Installatie binnenshuis

⚠ Waarschuwing

Plaats de monitor niet in rechtstreeks zonlicht of in de nabijheid van warmtebronnen zoals verwarmingsroosters, kachels enzovoort.

- Zoniet kan brand ontstaan.

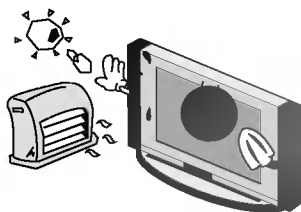

⚠ Opmerkingen

Dit plasmadisplay is ontworpen om horizontaal te worden gemonteerd (in de breedte).

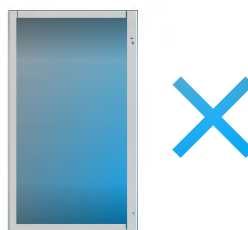

Installatie buitenshuis

⚠ Waarschuwing

Gebruik de monitor niet op een vochtige plaats, zoals een badkamer of een plaats waar het apparaat nat zou kunnen worden.

- Dit zou brand of een elektrische schok kunnen veroorzaken.

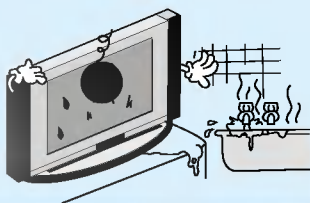

Buig de antennekabel tussen de binnen- en de buitenzijde van het gebouw, om te voorkomen dat regen naar binnen stroomt.

- Hierdoor zou er waterschade kunnen ontstaan binnenin de monitor en kunt u een elektrische schok krijgen wanneer u het toestel aanraakt.

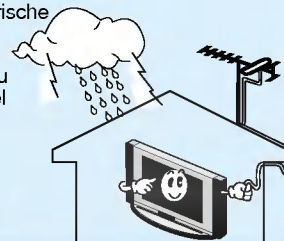

⚠ Waarschuwing

De aardingsdraad moet worden aangesloten.

- Als de aardingsdraad niet is aangesloten, bestaat er gevaar voor een elektrische schok door stroomlekkage.
- Als het onmogelijk is om het toestel te aarden, moet u een afzonderlijke circuitonderbreker gebruiken. Laat deze installeren door een erkende elektricien.
- Verbind de aardingsdraad niet met telefoondraden, bliksemafleiders of de gasleiding.

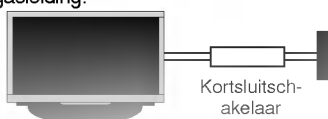

⚠ Opmerkingen

Raak de stekker nooit aan met natte handen.

- Dit kan een elektrische schok veroorzaken.



* Veiligheidsrichtlijnen bevatten twee soorten informatie, waarvan u hieronder de betekenis vindt.

⚠ Waarschuwing Niet-naleving van deze aanwijzing kan ernstig letsel en zelfs de dood veroorzaken.

⚠ Opmerkingen Niet-naleving van deze aanwijzing kan licht letsel of schade aan het toestel veroorzaken.

⚠ Wees voorzichtig voor gevaar dat kan optreden onder bepaalde omstandigheden.

⚠ Opmerkingen

Trek het snoer van het toestel uit het stopcontact alvorens het te verplaatsen.

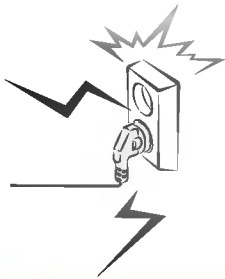

Plaats de monitor niet in een inbouwelement zoals een boekenkast of een rack.

- Ventilatie nodig.

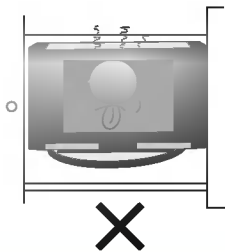

Als u de monitor op een tafel plaatst, moet u erop letten dat u het toestel niet over de rand plaatst.

- Hierdoor zou de monitor kunnen vallen, met ernstig letsel aan kinderen of volwassenen en ernstige schade aan het toestel zelf tot gevolg.



⚠ Opmerkingen

Plaats een buitenantenne niet in de nabijheid van opgehangen stroomkabels of andere elektrische licht- of stroomcircuits.

- Dit kan een elektrische schok veroorzaken.

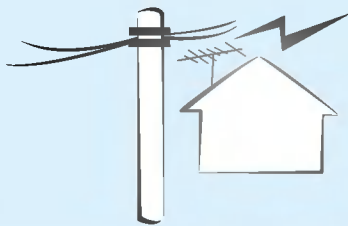

Er moet voldoende afstand zijn tussen de buitenantenne en elektriciteitsleidingen, om te voorkomen dat deze elkaar kunnen raken, zelfs wanneer de antenne valt.

- Dit kan een elektrische schok veroorzaken.

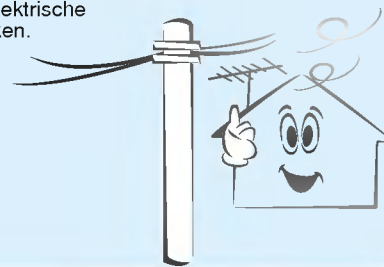

⚠ Opmerkingen

Als u het toestel loskoppelt van het stroomnet mag u niet aan het snoer trekken, maar moet u de stekker uit het stopcontact trekken.

- Zoniet kan brand ontstaan.

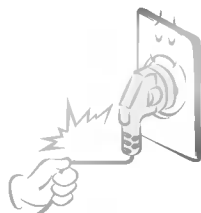

Zorg ervoor dat het netsnoer niet langs warme voorwerpen, zoals een verwarmingstoestel, loopt.

- Dit kan brand of een elektrische schok veroorzaken.

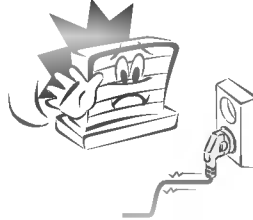

Sluit het toestel niet aan op het stroomnet als het snoer of de stekker beschadigd is of het aansluitgedeelte van het stopcontact loszit.

- Dit kan brand of een elektrische schok veroorzaken.



Veiligheidsrichtlijnen

⚠ Waarschuwing

Plaats geen voorwerpen met een vloeistof erin boven op de monitor.

- Dit zou brand of een elektrische schok kunnen veroorzaken.



Steek geen voorwerpen in de luchtuitlaatopening.

- Dit zou brand of een elektrische schok kunnen veroorzaken.

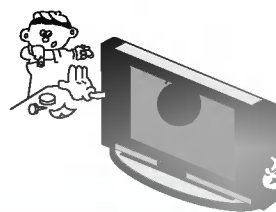

⚠ Waarschuwing

Gebruik geen water om de monitor schoon te maken.

- Dit kan schade aan de monitor of een elektrische schok veroorzaken.

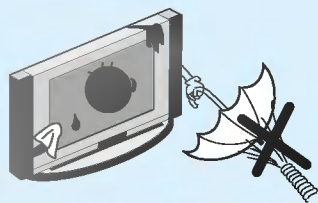

Als de monitor rook of een vreemde geur verspreidt, moet u het toestel uitschakelen, de stekker uit het stopcontact trekken en contact opnemen met uw dealer of onderhoudsdienst.

- Dit zou brand of een elektrische schok kunnen veroorzaken.

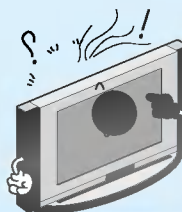

⚠ Waarschuwing

Probeer niet om de monitor zelf te herstellen. Neem contact op met uw dealer of uw onderhoudsdienst.

- Dit kan schade aan de monitor of een elektrische schok veroorzaken.



Tijdens onweer moet u de stekker van de monitor uit het stopcontact trekken en mag u de antennekabel niet aanraken.

- Dit kan schade aan de monitor of een elektrische schok veroorzaken.

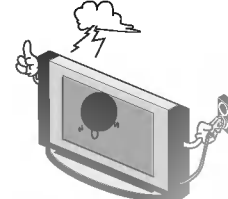

⚠ Waarschuwing

Plaats geen zware voorwerpen op de monitor.

- Deze zouden ernstig letsel kunnen toebrengen aan zowel kinderen als volwassenen indien ze van de monitor zouden vallen.

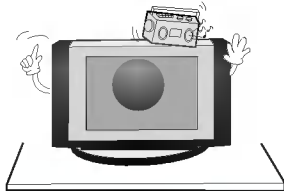

Werp gebruikte batterijen keurig weg om te voorkomen dat een kind zou proberen ze op te eten.

- Mocht dit toch gebeuren, moet u onmiddellijk een arts raadplegen.

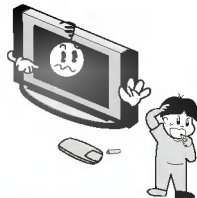

⚠ Opmerkingen

Als de luidsprekers aan de monitor bevestigd zijn en u het toestel wilt verplaatsen, mag u het niet aan de luidsprekers vasthouden.

- Hierdoor zou de monitor kunnen vallen, met ernstig letsel aan kinderen of volwassenen en ernstige schade aan het toestel zelf tot gevolg.

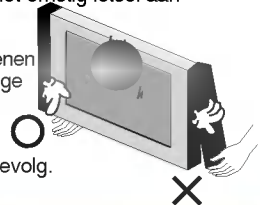

⚠ Opmerkingen

Trek de stekker van dit product uit het stopcontact alvorens het product schoon te maken. Gebruik geen vloeibare schoonmaakmiddelen of spuitbussen.

- Dit kan schade aan de monitor of een elektrische schok veroorzaken.

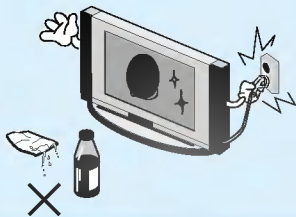

Neem jaarlijks contact met de onderhoudsdienst op om het inwendige gedeelte van de monitor schoon te laten maken.

- Opgeschoopt stof kan mechanische defecten veroorzaken.



⚠ Opmerkingen

De afstand tussen de ogen en het scherm moet ongeveer 5 tot 7 maal de diagonaal van het scherm bedragen.

- Anders worden de ogen overmatig belast.

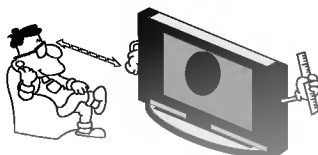

Trek de stekker van de monitor uit het stopcontact wanneer u het toestel gedurende lange periodes onbewaakt of ongebruikt achterlaat.

- Opgeschoopt stof kan brand of een elektrische schok veroorzaken door aantasting of elektrische lekkage.



Gebruik enkel de voorgeschreven batterijen.

- Dit kan schade aan de monitor of een elektrische schok veroorzaken.

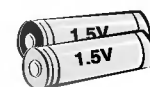

Bedieningsorganen van de monitor

<Controlli del Pannello frontale>

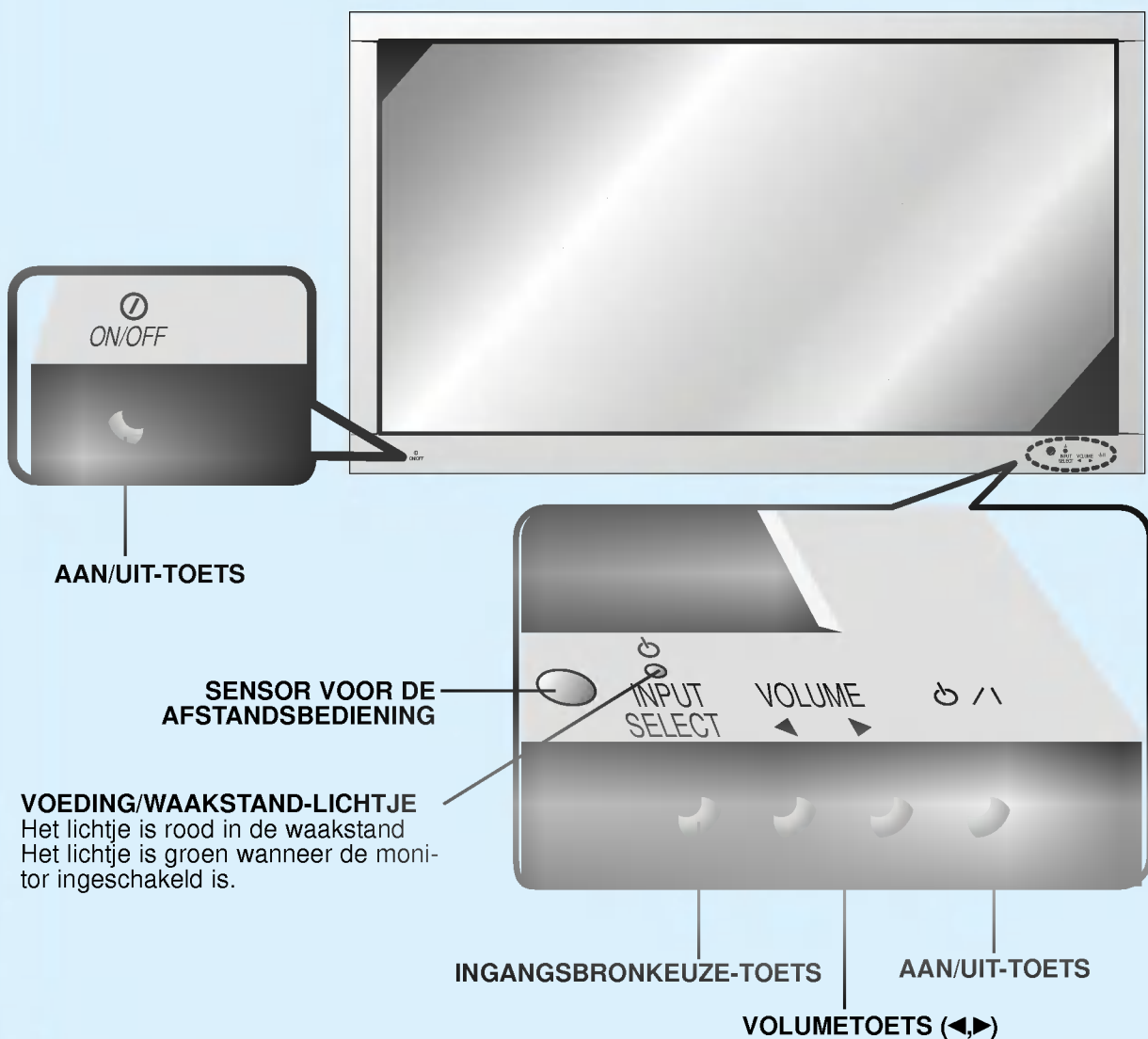

<Achterpaneel>

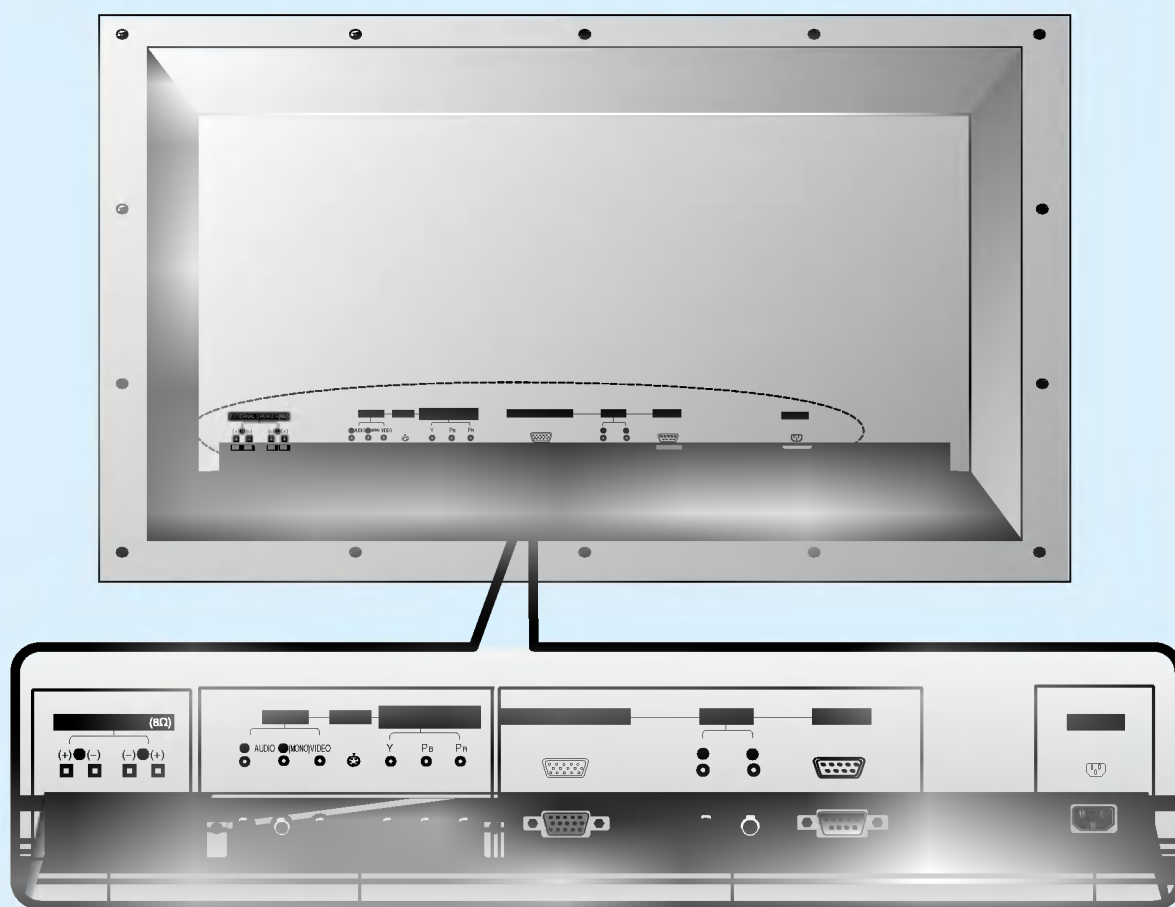

**EXTERNE LUID-
SPREKER-
AANSLUITINGEN
(8Ω)**

**BUSSEN VOOR AV-INGANG /
COMPONENT (480i/480p) DVD-
INGANG**

► Het interfacepaneel
(AP-42EA21) is niet voorzien in de mod-
ellen van de serie MZ/T-42PZ13/17.

**BUSSEN VOOR RGB-PC-
INGANG (VGA/SVGA/XGA) /
AUDIO-INGANG / RS-232C**

**BUS VOOR VOED-
INGSKABEL**

Deze monitor werkt op
wisselstroom. De
stroomspanning is
aangegeven op de
binnenzijde van de
achteromslag van deze
handleiding. Sluit de
monitor nooit op gelijk-
stroom aan.

Accessoires

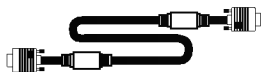

15-pens D-subkabel



Netsnoer



Afstandsbediening

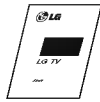

Gebruiksaanwijzing

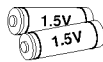

Alkalinebatterijen
(optie)

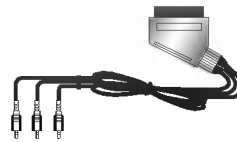

Telefoonscartkabel
(optie)

Optionele extra's

- Optionele extra's kunnen om redenen van kwaliteitsverbetering worden veranderd of gewijzigd zonder voorafgaande kennisgeving. Eveneens kunnen nieuwe optionele extra's worden toegevoegd.
- Neem contact op met uw dealer om deze optionele extra's te kopen.

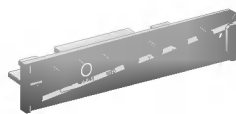

AP-42EA21 (interfacepaneel)



AP-42WA20 serie
(kantelbare wandmontagebeugel)

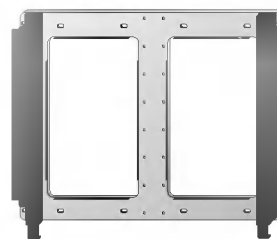

AP-42WA10 serie
(wandmontagebeugel)

Optionele extra's

- Optionele extra's kunnen om redenen van kwaliteitsverbetering worden veranderd of gewijzigd zonder voorafgaande kennisgeving. Eveneens kunnen nieuwe optionele extra's worden toegevoegd.
- Neem contact op met uw dealer om deze optionele extra's te kopen.



AP-42CA10 serie
(plafondmontagebeugel)

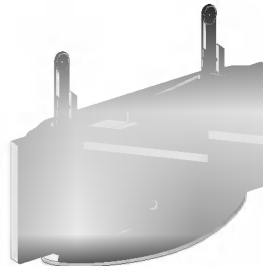

AP-42FA10 serie
(vloersteun)

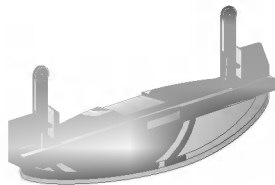

AP-42DA10 serie
(tafelsteun)



AP-42SA10 serie
(luidsprekers)



AP-42SA10D serie
(luidsprekersteun)



AP-42SA10F serie
(luidsprekervloersteun)



Videokabels



Audiokabels

Bedieningsorganen van de afstandsbediening

- Richt de afstandsbediening naar de sensor voor de afstandsbediening op de moni-

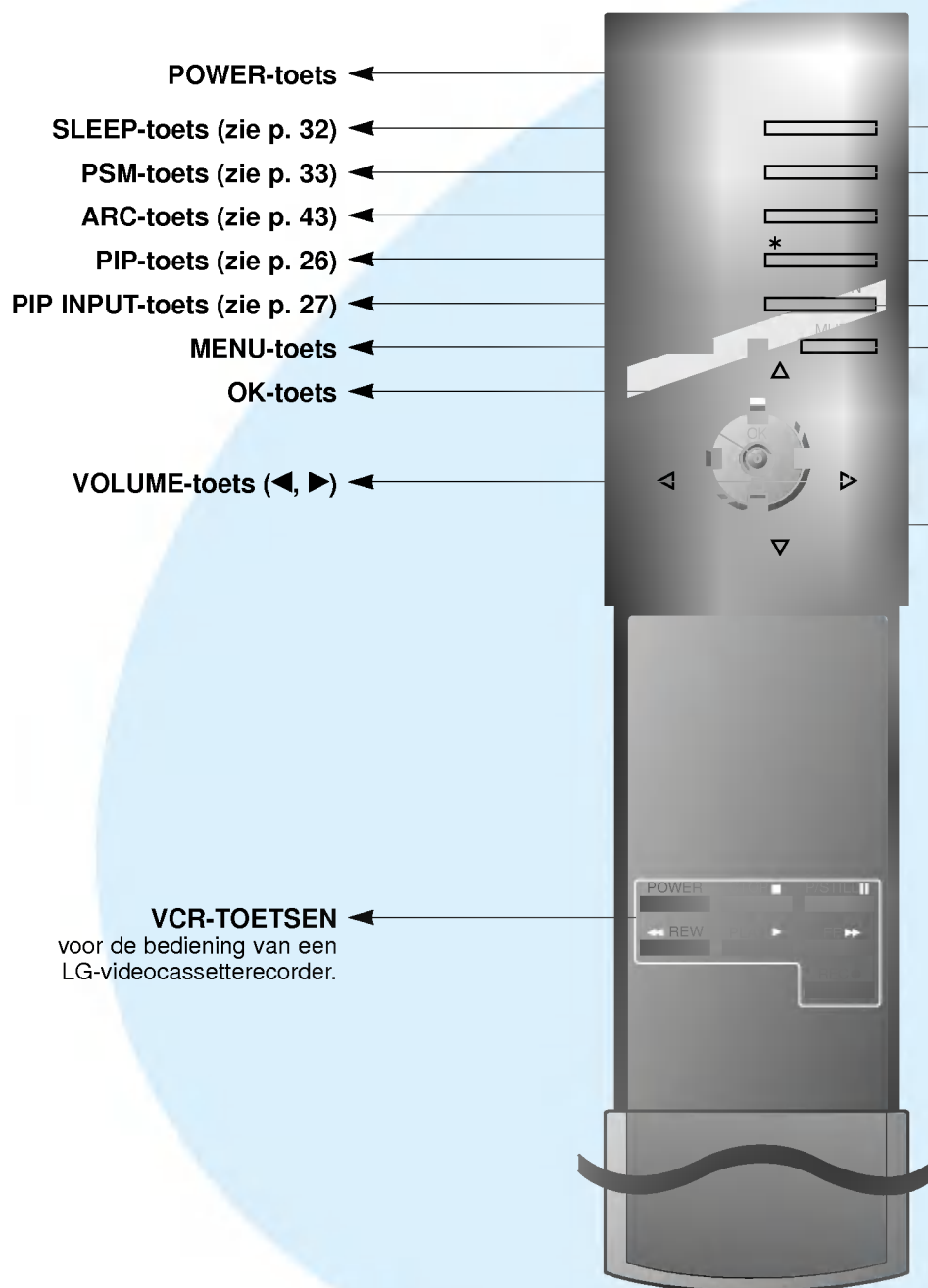

- ➔ **INPUT SELECT-toets**
- ➔ **SSM-toets (zie p. 38)**
- ➔ **STILL-toets (zie p. 40)**
- ➔ Geen functie
- ➔ **POSITION-toets (zie p. 27)**
- ➔ **MUTE-toets**
schakelt het geluid aan of uit.

- ➔ ▲ / ▼
kiest een menuonderdeel.

INPUT SELECT-toets op de afstandsbediening

Bij elke druk op deze toets, schakelt u naar de volgende modus, zoals hieronder aangegeven.

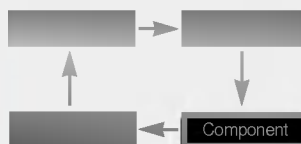

Video, S-Video, Component :

Deze modi kunnen gekozen worden als het interfacepaneel (niet meegeleverd) geïnstalleerd is.

- ▶ Het interfacepaneel (AP-42EA21) is niet voorzien in de modellen van de serie MZ/T-42PZ13/17.

Gebruik van de afstandsbediening

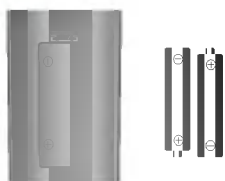

- Open het deksel van het batterijvak aan de achterzijde van de afstandsbediening en plaats de batterijen volgens de juiste polariteit.
- Plaats twee 1.5 V alkaline AAA-batterijen. Gebruik geen gebruikte en nieuwe batterijen tezamen.
- Plaats de batterijen volgens de juiste polariteit.

Installatie van de monitor

- De monitor kan op verschillende wijzen worden gemonteerd: wandmontage, tafelmontage, enz.

Wandmontage

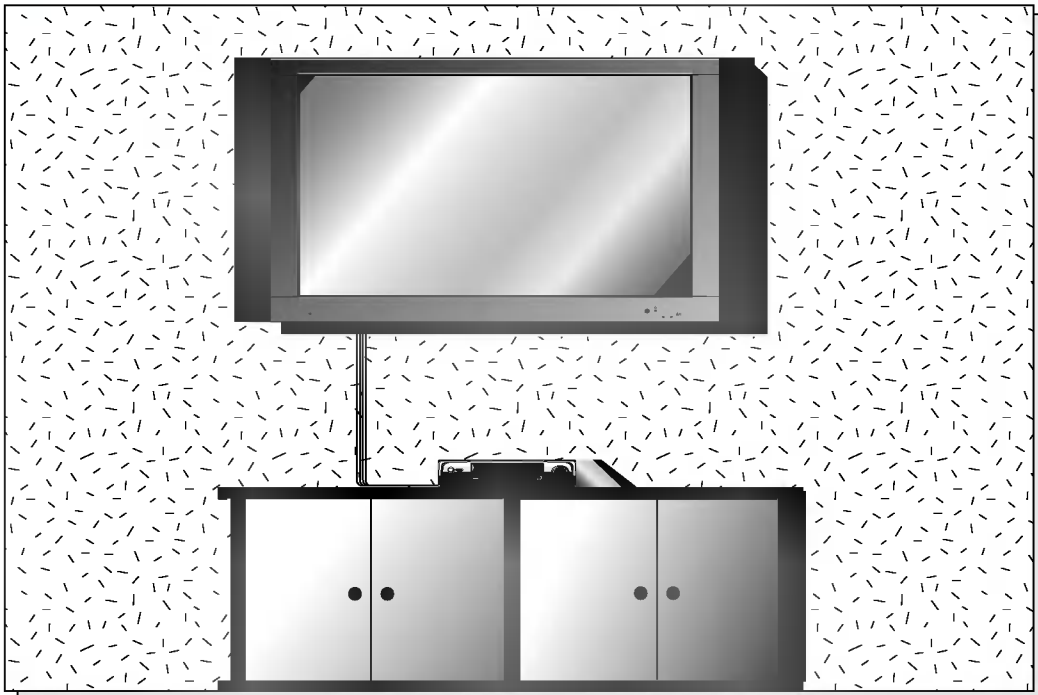

- De monitor kan aan de wand worden bevestigd zoals hierboven afgebeeld. (Voor meer informatie, zie onder 'Installatie van (kantelbare) wandmontagebeugel en instellingsleidraad'.)



Beslag

- Installeer deze monitor alleen op een plaats waar voldoende verluchting beschikbaar is.

- a.  (Minimale vrije ruimte voor toereikende verluchting bij wandmontage)

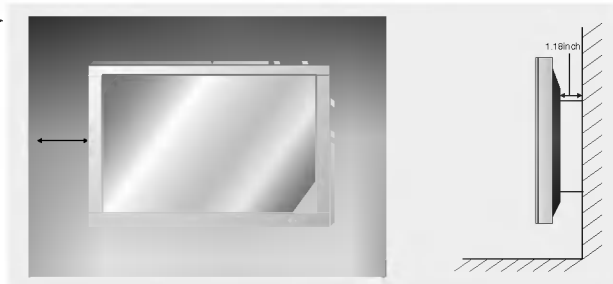

Tafelmontage

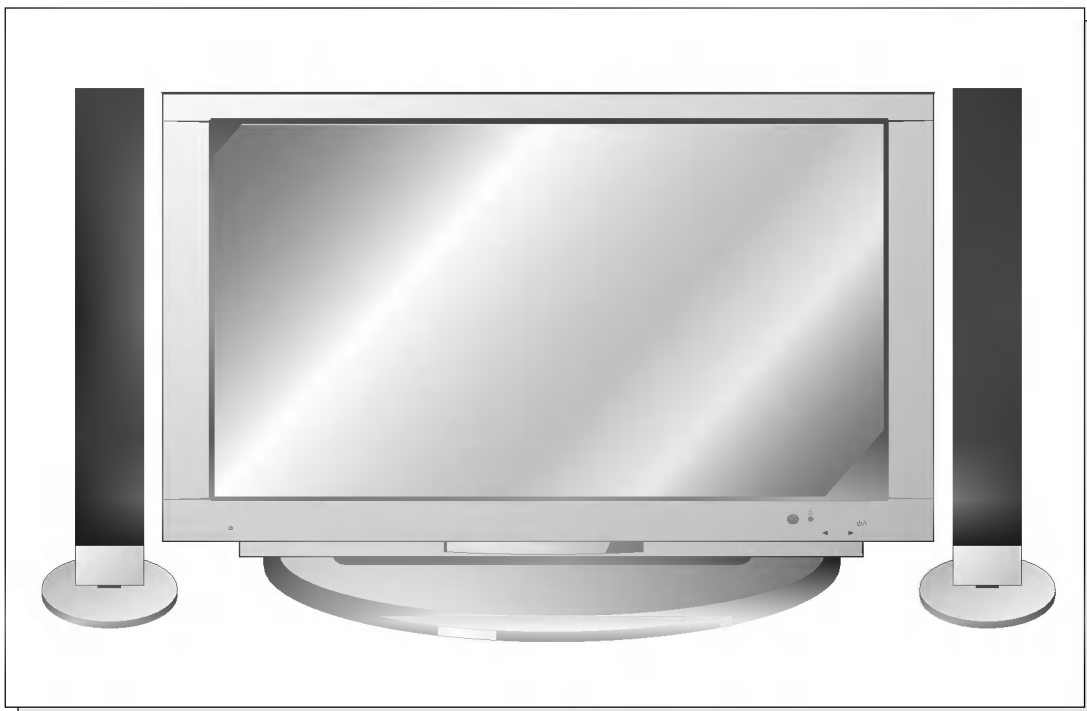

- De monitor kan op een horizontaal oppervlak worden bevestigd zoals hierboven afgebeeld is. (Voor meer informatie, zie onder 'Installatie van tafelsteun en instellingsleidraad'.)

b.  (Minimale vrije ruimte voor toereikende ventilatie bij tafelmontage)

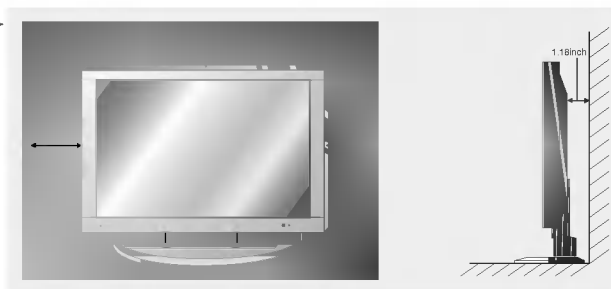

Video's bekijken

- Bij het aansluiten van de plasmamonitor op externe apparatuur moeten de kleuren van de aansluitpoorten overeenkomen (video - geel, audio (L) - wit, audio (R) - rood).
- Als u een mono-videorecorder hebt, sluit u de audiokabel van de videorecorder aan op de ingang AUDIO(L/MONO) van de plasmamonitor.
- Als u een S-VIDEO-videorecorder op de S-VIDEO-ingang aansluit, levert dit een betere beeldkwaliteit op dan wanneer u een gewone videorecorder aansluit op de VIDEO-ingang.
- Vermijd dat een stilstaand beeld lange tijd op het scherm blijft staan. Een stilgezet beeld van een video, 4:3-beeldformaat of een zenderlogo kan op het scherm ingebrand worden.

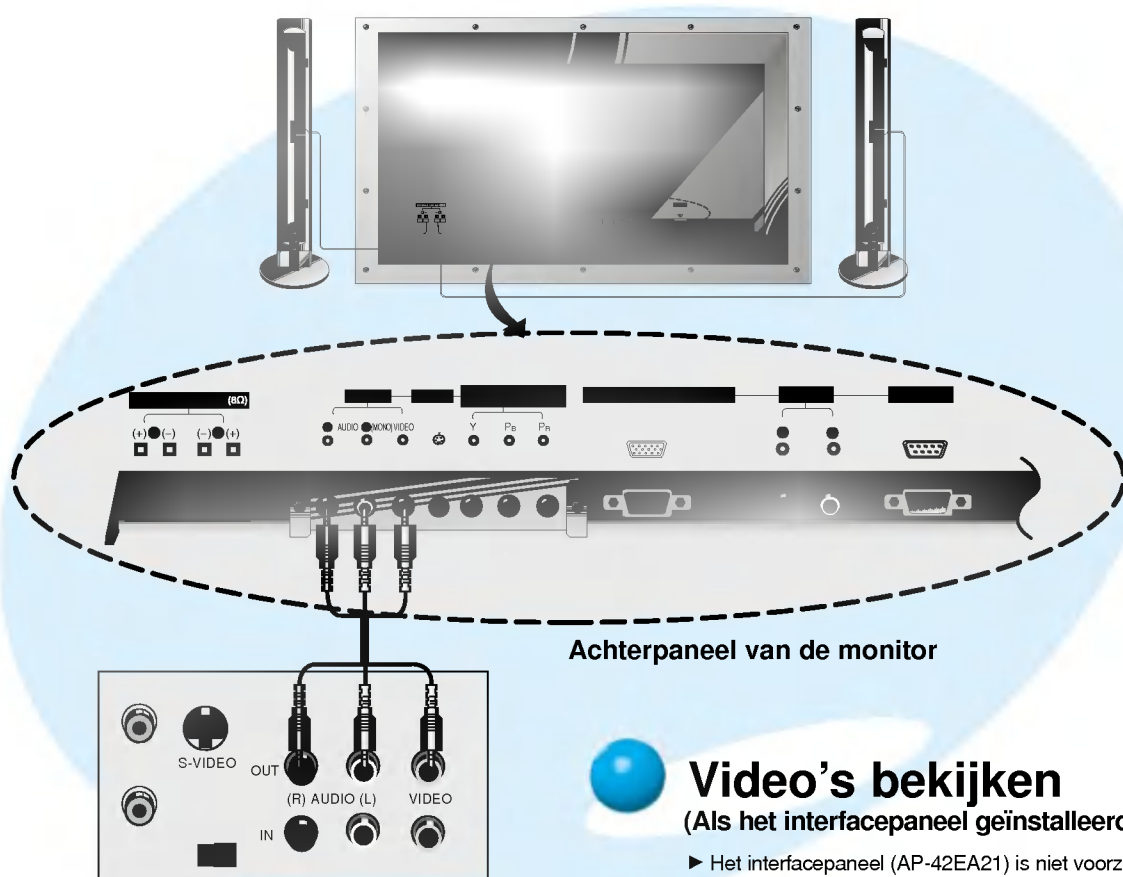

Achterpaneel van de monitor

<Achterpaneel van de videorecorder>

INPUT SELECT

Video's bekijken

(Als het interfacepaneel geïnstalleerd is.)

► Het interfacepaneel (AP-42EA21) is niet voorzien in de modellen van de serie MZ/T-42PZ13/17.

1 Druk op de **INPUT SELECT**-toets op de afstandsbediening en kies **Video**. (Als u met een S-videorecorder werkt, kiest u **S-Video**.)

2 Plaats een videocassette in de videorecorder en druk op de **PLAY**-toets op de videorecorder. Zie de gebruiksaanwijzing van de videorecorder.



Beslag

- Om beeldruis (storing) te vermijden, laat u best voldoende afstand tussen de videorecorder en de monitor.

Kabel-TV kijken

- Als u een kabel-TV-abonnement bij een plaatselijke leverancier neemt en een codeerapparaat installeert, kunt u kabel-TV kijken.

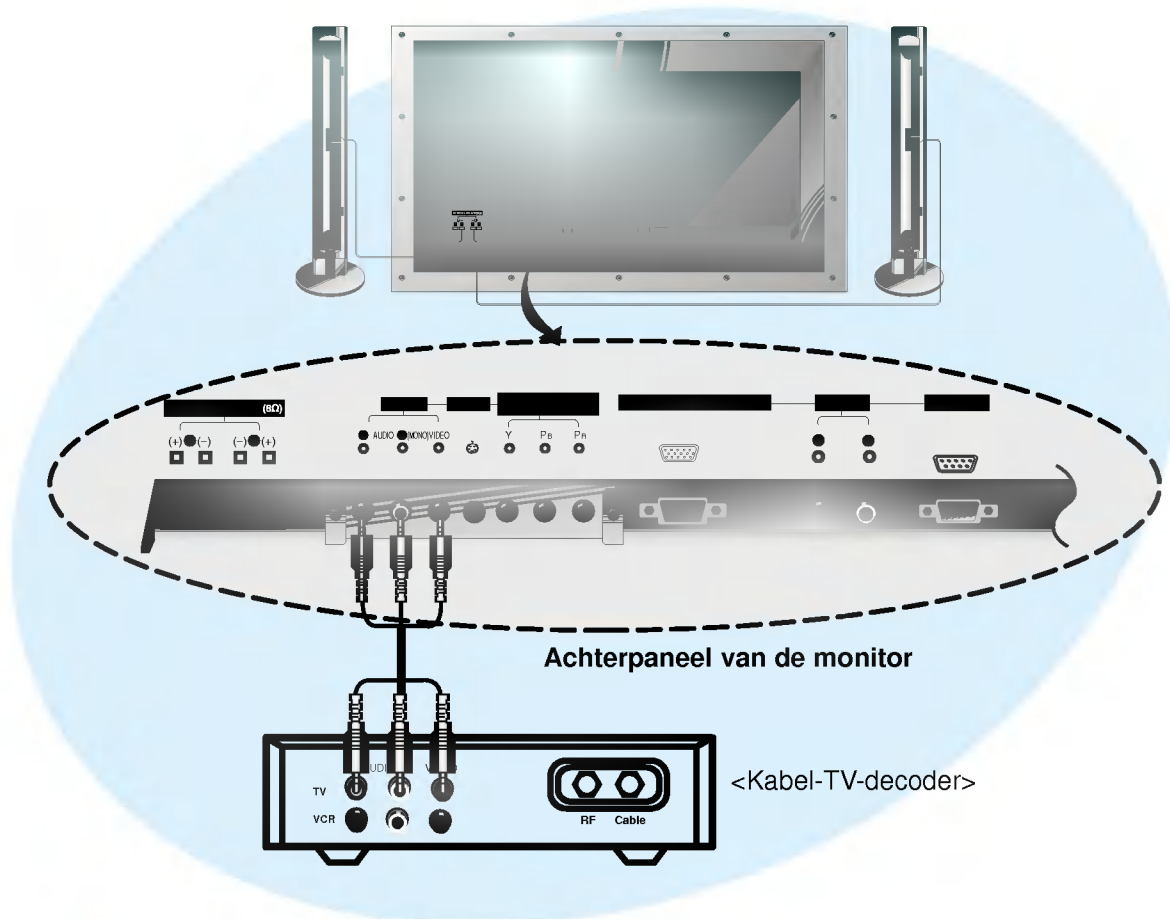

Kabel-TV bekijken (Als het interfacepaneel geïnstalleerd is.)

► Het interfacepaneel (AP-42EA21) is niet voorzien in de modellen van de serie MZ/T-42PZ13/17.

- 1 Druk op de **INPUT SELECT**-toets op de afstandsbediening en kies **Video**.

INPUT SELECT

- 2 Stem met de kabel-TV-decoder op kabel-TV-kanalen af.



Beslag

- Voor meer informatie over kabel-TV, neem contact op met uw plaatselijke kabel-TV-leverancier(s).

Externe AV-bron bekijken

- Bij het aansluiten van de plasmamonitor op externe apparatuur moeten de kleuren van de aansluitpoorten overeenkomen.

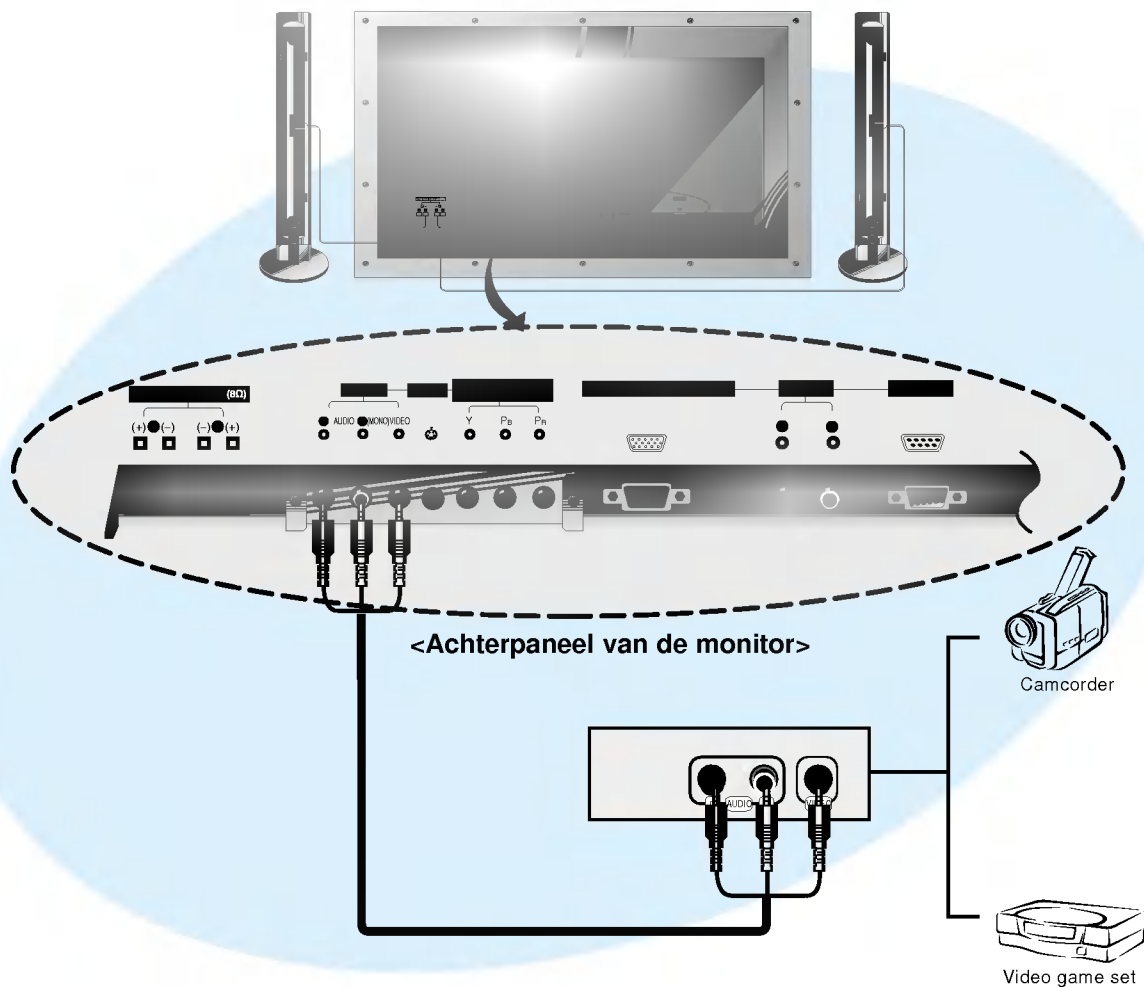

Externe AV-bron bekijken

(Als het interfacepaneel geïnstalleerd is.)

► Het interfacepaneel (AP-42EA21) is niet voorzien in de modellen van de serie MZ/T-42PZ13/17.

1 Druk op de **INPUT SELECT**-toets op de afstandsbediening van de monitor om **Video** te kiezen.

INPUT SELECT

2 Bedien de overeenkomstige externe apparatuur.

DVD's bekijken



Aansluiten (Als het interfacepaneel geïnstalleerd is.)

► Het interfacepaneel (AP-42EA21) is niet voorzien in de modellen van de serie MZ/T-42PZ13/17.

- Sluit de DVD-video-ingangen aan op Y, PB, PR van de COMPONENT (480i/480p) (DVD-INGANG) en de audio-ingangen op de Audio-bussen van de AV-INGANG.

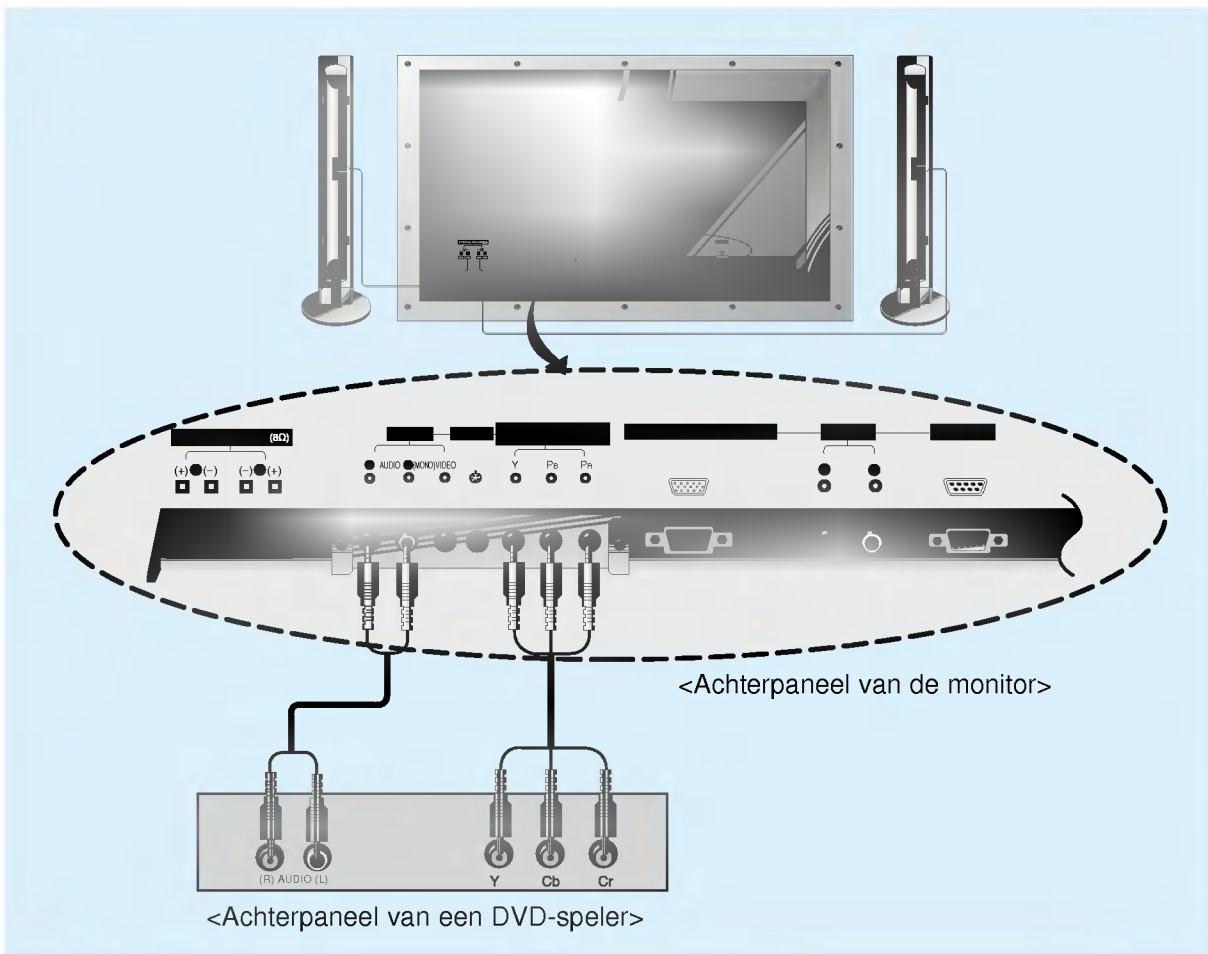

Gebruik

(Als het interfacepaneel geïnstalleerd is.)

► Het interfacepaneel (AP-42EA21) is niet voorzien in de modellen van de serie MZ/T-42PZ13/17.

- Druk op de **INPUT SELECT**-toets op de afstandsbediening van de monitor om **Component** te kiezen.
- Schakel wel eerst de DVD-speler in.

- **Ingangspoorten voor componenten**
U krijgt een betere beeldkwaliteit als u de DVD-speler als volgt aansluit op de ingangspoorten voor componenten.

Componentpoorten van de monitor	Y	Pb	Pr
---------------------------------	---	----	----

Video-uitgangspoorten van de DVD-speler	Y	Pb	Pr
	Y	B-Y	R-Y
	Y	Cb	Cr
	Y	Pb	Pr

PC aansluiten

De monitor kan ook bewegende beelden en geluid van een PC ontvangen.

- Als de resolutie van de PC hoger is dan XGA zal er geen beeld op de monitor verschijnen.
- Sluit de signaalkabel van de uitgangspoort van de PC-monitor op de RGB-ingangspoort (VGA/SVGA/XGA) van de monitor aan.
- Sluit de audiokabel van de PC op de audiopoorten van de monitor aan. (Audiokabels worden niet met de monitor meegeleverd)
- **Als u een geluidskaart gebruikt, moet u het PC-geluid correct afstellen.**
- Om deze monitor op uw PC in windowsomgeving in te stellen kiest u normale, standaard of systeemgekozen monitor. Deze monitor ondersteunt geen Plug en Play.

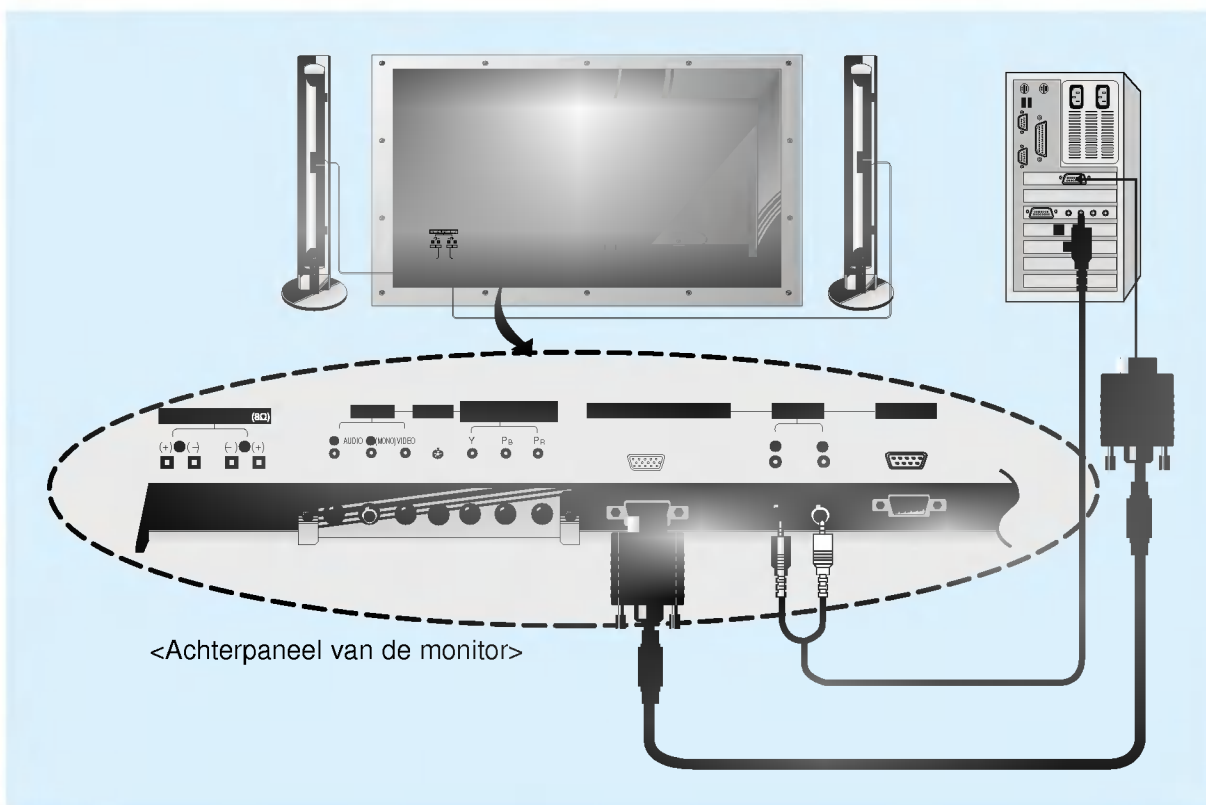

Beslag

- Druk op de **POWER**-toets op de PC en druk op de **ON/OFF**-toets op de monitor. Daarna drukt u op de toets **o/I** op de monitor of drukt u op de **POWER**-toets op de afstandsbediening van de monitor.
 - Druk op de **INPUT SELECT**-toets op de afstandsbediening om **RGB** te kiezen.
 - Stel de resolutie van de PC lager dan XGA (1024x768) in. (Zie pagina 21.)
- Laat een stilstaand beeld niet langdurig op het monitorscherm staan, om te vermijden dat het beeld ingebrand wordt.
 - Als de resolutie van de PC hoger dan SXGA is, sluit de PC dan op de RGB-ingangspoort (VGA/SVGA/XGA) van de monitor aan nadat u de resolutie van de PC heeft aangepast.

Toonbare technische gegevens van de monitor

Resolutie	Horizontale frequentie (KHz)	Verticale frequentie (Hz)
640x350	31.468	70.09
	37.861	85.08
640x400	31.469	70.08
	37.927	85.03
640x480	31.469	59.94
	35.000	66.66
	37.861	72.80
	37.500	75.00
	43.269	85.00
	45.913	90.03
	53.011	100.04
	64.062	120.00
800x600	35.156	56.25
	37.879	60.31
	48.077	72.18
	46.875	75.00
	53.674	85.06
	56.000	90.00
	64.016	100.00
832x624	49.725	74.55
1024x768	48.363	60.00
	56.476	70.06
	60.023	75.02
	68.677	84.99



Beslag

- Synchroniseringsingangsvorm: afzonderlijk

Functies controleren in PC-modus

- Kies de **RGB**-ingangsbron
- De PIP-functie werkt alleen als het interfacepaneel geïnstalleerd is.
Het interfacepaneel (AP-42EA21) is niet voorzien in de modellen van de serie MZ/T-42PZ13/17.

MENU

1 Druk op de **MENU**-toets.



2 Druk op de toetsen ▲ / ▼.
Bij elke druk op deze toets ziet u een ander menu, zoals hieronder aangegeven.



- Stel de **Colour Temperature** functie alleen in modellen van de series MT-42PZ15 en MZ/T-42PZ17 af.



3 Druk op de toets ► en vervolgens op de toetsen ▲ / ▼ of ◀ / ▶ om een functie te kiezen.

- Druk op de **OK**-toets om het menu te verlaten.

Afstellingen in PC-modus

Auto-configuratie

- Kies de **RGB**-ingangsbron.
- Stelt automatisch de beeldpositie af en werkt elke beeldtrilling weg.
- Als u de PIP-functie gebruikt, is de optie **Screen** niet beschikbaar in het menu ☆.



Druk op de MENU-toets en dan op de toetsen ▲ / ▼ om het menu ☆ te kiezen. Druk op de toets ►.

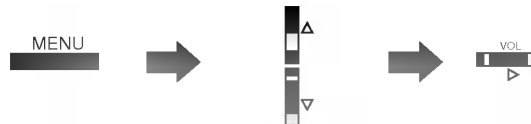

1 Druk op de toetsen ▲ / ▼ om **Screen** te kiezen en druk vervolgens op de toets ►.

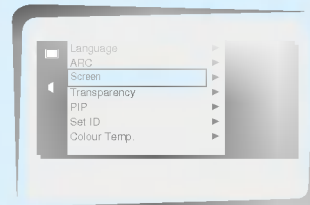

2 Druk op de toetsen ▲ / ▼ om **Auto-configure** te kiezen en druk vervolgens op de toets ►.

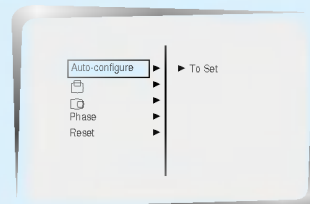

- Wanneer de auto-configuratie voltooid is, verschijnt het bericht "OK" op het scherm.
- Als de beeldpositie niet in orde is, moet u de automatische configuratie opnieuw proberen.

3 Als het beeld na de auto-configuratie nog verder moet worden afgesteld, moet u handmatig afstellen en vervolgens **Phase** kiezen.



Beslag

- Als het beeld nog altijd niet correct is, betekent dit niet dat uw monitor defect is, maar moet u gewoon verder afstellen.

Afstellingen in PC-modus

● Horizontale / verticale beeldpositie afstellen

- Stel  en  alleen in component 480i/480p af.



Vaardig

Druk op de MENU-toets en dan op de toetsen ▲ / ▼ om het menu  te kiezen. Druk op de toets ►.



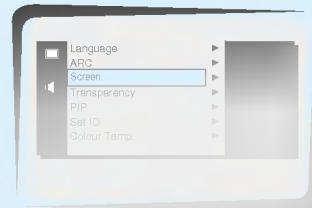

- 1 Druk op de toetsen ▲ / ▼ om **Screen** te kiezen en druk vervolgens op de toets ►.







- 2 Druk op de toetsen ▲ / ▼ om  of  te kiezen en druk vervolgens op de toets ►.



- Kies  voor de verticale afstelling van het beeld.
- Kies  voor de horizontale afstelling van het beeld.

- 3 Druk op de toetsen ◀ / ▶ om het beeld af te stellen tot het de gewenste horizontale of verticale positie heeft en druk vervolgens op de **OK**-toets.

- Het afstellingsbereik van  is -50 ~ +50.
- Het afstellingsbereik van  is -100 ~ +100.
- Afhankelijk van de ingangsmodus kan het afstellingsbereik van  of  veranderen.
- Afhankelijk van de VGA-kaart, kan het afstellingsbereik van  na Auto-configuratie buiten -100 ~ +100 liggen.
- Afhankelijk van het ingangssignaal is het mogelijk dat de beeldpositie niet verandert, zelfs wanneer u de horizontale of verticale positie met deze functie heeft afgesteld.

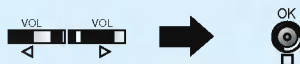

Beeldsynchronisatie afstellen

- Indien het beeld na de auto-configuratie nog niet duidelijk is en in het bijzonder als de op het scherm weergegeven tekst nog trilt, moet u de beeldsynchronisatie met de hand afstellen.
- Als u de PIP-functie gebruikt, is de optie **Screen** niet beschikbaar in het speciale menu.



Druk op de MENU-toets en dan op de toetsen ▲ / ▼ om het menu  te kiezen. Druk op de toets (▶).

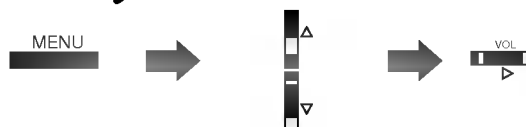

1

Druk op de toetsen ▲ / ▼ om **Screen** te kiezen en druk vervolgens op de toets ▶.

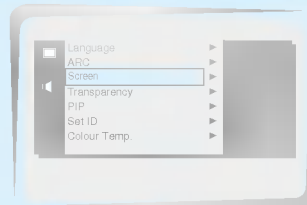

2

Druk op de toetsen ▲ / ▼ om **Phase** te kiezen en druk vervolgens op de toets ▶.



3

Druk op de toetsen ▲ / ▼ om de beeldsynchronisatie af te stellen en druk vervolgens op de **OK**-toets.

- Het afstellingsbereik van **Phase** is 0 ~ 63.



Initialiseren

- Om de afgestelde waarde te initialiseren kiest u **Reset** met de toetsen ▲ / ▼ en drukt vervolgens op de toets ▶.

PIP-functie

- Kies de **RGB**-ingangsbron alvorens op PIP te drukken.
- Deze functie werkt alleen als het interfacepaneel geïnstalleerd is.
Het interfacepaneel (AP-42EA21) is niet voorzien in de modellen van de serie MZ/T-42PZ13/17.
- Deze functie werkt alleen met de volgende resolutie:
640x480, 800x600, 1024x768 (alleen met verticale frequentie van 60 Hz)
- Als u RGB als hoofdbeeld in PIP kiest, kunt u video, kabel-TV of DVD in het subbeeld bekijken.
- De kleur van het hoofdbeeld kan anders zijn dan die van het subbeeld in de PIP-modus.
- Als de ingangsbron voor het hoofdbeeld wordt veranderd terwijl u in PIP-modus bent, verdwijnt het subbeeld.
- Als u de PIP-functie gebruikt, is de optie Scherm niet beschikbaar in het menu ☆.

Naar het beeld in het beeld kijken (PIP-functie)



Druk op de **PIP**-toets.

- Telkens als u op de **PIP**-toets of op de toetsen ◀ / ▶ G drukt, verandert het selecteerbare **PIP**-beeldformaat als volgt.



● Ingangssignaal kiezen

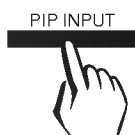

Druk op de **PIP INPUT**-toets terwijl u in de PIP-modus bent.

- Telkens als u op de toetsen **PIP INPUT**-toets drukt, schakelt u tussen **Video**, **S-Video** en **Component**.

De componentbron werkt alleen in de modus 480i.



● Subbeeld verplaatsen



Druk op de **POSITION**-toets terwijl u in de PIP-modus bent.

- Bij elke druk op de **POSITION**-toets verandert de positie van het subbeeld zoals hieronder is aangegeven.



PIP-functie

Geluidsopties van PIP kiezen

- Deze functie werkt alleen met de volgende resoluties:
640x480, 800x600, 1024x768 (alleen met verticale frequentie van 60 Hz)
- Deze functie werkt alleen als het interfacepaneel geïnstalleerd is.
Het interfacepaneel (AP-42EA21) is niet voorzien in de modellen van de serie MZ/T-42PZ13/17.
- Om deze functie te gebruiken sluit u de PC-videopoort op de RGB PC-INGANGSBUS (VGA/SVGA/XGA) aan en sluit u de PC-audiopoort op de AUDIO-INGANG aan.
- Geluidselectie wordt altijd automatisch op **Sound[M]** ingesteld, ongeacht de vorige geluidskeuze.

 Druk op de **MENU**-toets en dan op de toetsen ▲ / ▼ om het menu  te kiezen. Druk op de toets (▶).



- 1 Druk op de toetsen ▲ / ▼ om **PIP** te kiezen en druk vervolgens op de toets ▶.

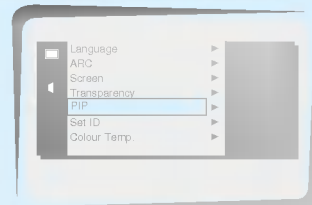

- 2 Druk op de toetsen ▲ / ▼ om **Sound Select** te kiezen en druk vervolgens op de toets ▶.



- 3 Druk op de toetsen ▲ / ▼ om **Sound[M]** of **Sound[S]** te kiezen en druk vervolgens op de toets ▶.

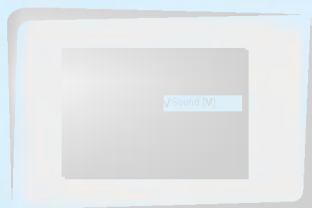

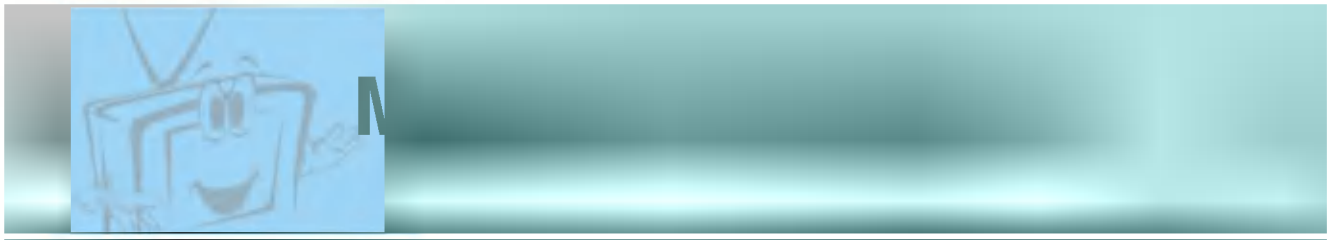

Richt de afstandsbediening naar de sensor voor de afstandsbediening op de monitor.



- 1 Sluit het netsnoer correct aan.
- 2 Druk op de **ON/OFF**-toets op de monitor. De monitor wordt nu in waakstand geschakeld. Druk op de toets **⏻** of **INPUT SELECT** op de monitor of druk op de toets **POWER** of **INPUT SELECT** op de afstandsbediening om de monitor opnieuw te activeren.



- 1 **Als de monitor uitgeschakeld wordt met de toets **⏻** op de monitor.**
Druk op de toets **⏻** of **INPUT SELECT** op de monitor of druk op de toets **POWER** of **INPUT SELECT** op de afstandsbediening om de monitor opnieuw te activeren.
- 2 **Als de monitor uitgeschakeld wordt met de ON/OFF-toets op de monitor.**
 - Druk op de ON/OFF-toets op de monitor om de monitor in te schakelen.
- 3 **Als de monitor met de afstandsbediening en ook met de ON/OFF-toets op de monitor uitgeschakeld wordt.**
Druk op de **ON/OFF**-toets op de monitor en druk vervolgens op de toets **⏻** of **INPUT SELECT** op de monitor of druk op de toets **POWER** of **INPUT SELECT** op de afstandsbediening om de monitor opnieuw te activeren.



Beslag

- **Geluidsvolume afstellen**
Met de volumetoets (▶) verhoogt u het geluidsvolume en met de volumetoets (◀) verlaagt u het geluidsvolume.

Taal van



Druk op de **MENU**-toets en dan op de toetsen ▲ / ▼ om het menu  te kiezen. Druk op de toets ►.



1

Druk op de toetsen ▲ / ▼ om **Language** te kiezen en druk vervolgens op de toets ►.

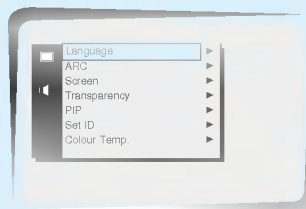

2

Druk op de toetsen ▲ / ▼ om de gewenste taal te kiezen.



3

Druk op de **OK**-toets.



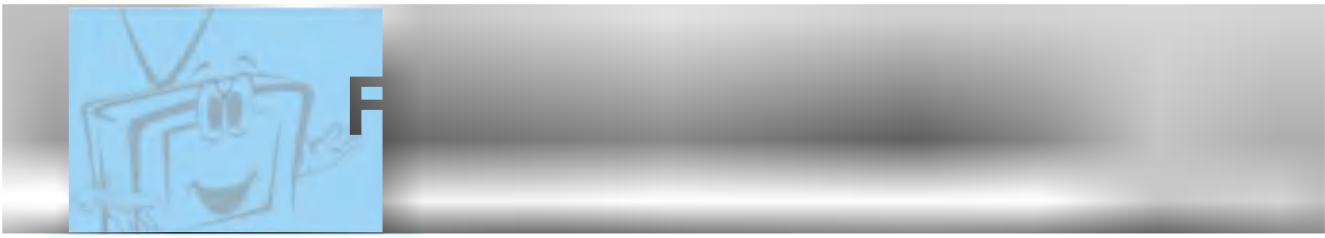

- Kies ingangsbron **VIDEO**.
- Deze functie werkt alleen als het interfacepaneel geïnstalleerd is.
Het interfacepaneel (AP-42EA21) is niet voorzien in de modellen van de serie MZ/T-42PZ13/17.

MENU

1

Druk op de **MENU**-toets.



2

Druk op de toetsen **▲ / ▼**.

- Bij elke druk op deze toets ziet u een ander menu, zoals hieronder aangegeven.



- Stel de **Colour Temperature** functie alleen in modellen van de series MT-42PZ15 en MZ/T-42PZ17 af.



3

Druk op de toets **▶** en vervolgens op de toetsen **▲ / ▼** of **◀ / ▶** om een functie te kiezen.

- Druk op de **OK**-toets om het menu te verlaten.

Uitschakeltijd instellen

< De uitschakeltimer schakelt de monitor na een vooraf ingestelde tijd uit. >



Druk op de **SLEEP**-toets om de uitschakeltijd in te stellen. Bij elke druk op de **SLEEP**-toets wordt de volgende vooraf ingestelde tijd gewijzigd zoals hieronder aangegeven.

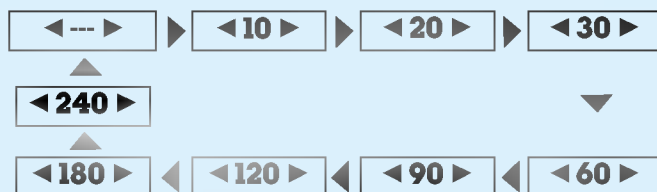

- Om de instelling van de uitschakeltimer op te heffen drukt u herhaaldelijk op de SLEEP-toets of op de toetsen ◀ / ▶ om ◀---▶ te kiezen.
- Eén minuut voordat de monitor zal worden uitgeschakeld, verschijnt '⚠ ⏻ 1' op het scherm.



Beslag

- Wanneer de door u gewenste uitschakeltijd op het scherm is weergegeven, druk dan niet op de **SLEEP**-toets. Na 20 seconden verdwijnt het bericht van het scherm en is de uitschakeltijd ingesteld.
- Om de resterende uitschakeltijd na het instellen te controleren drukt u eenmaal op de **SLEEP**-toets.
- Als u de monitor uitschakelt nadat u de uitschakeltimer heeft ingesteld, wordt deze instelling gewist. De uitschakeltimer moet bijgevolg elke keer opnieuw worden ingesteld indien gewenst.

Automatische beeldcontrole

< Gebruik PSM om de monitor in te stellen op de beste beeldkwaliteit. >

- Deze functie is niet beschikbaar in RGB, PIP.

PSM (Picture Status Memory)



1 Druk op de **PSM**-toets.

2 Druk op de **PSM**-toets of op de toetsen ◀ / ▶ om de gewenste beeldkwaliteit te kiezen.

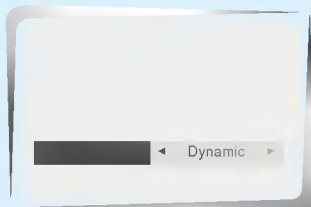

- Bij elke druk op de toetsen ◀ / ▶ verandert de schermweergave zoals hieronder aangegeven.



- U kunt ook **Dynamic**, **Mild** of **User** in het **Picture** menu kiezen.
- De beeldinstellingen **Dynamic**, **Mild** of **User** zijn in de fabriek geprogrammeerd voor goede beeldweergave en kunnen niet worden gewijzigd.

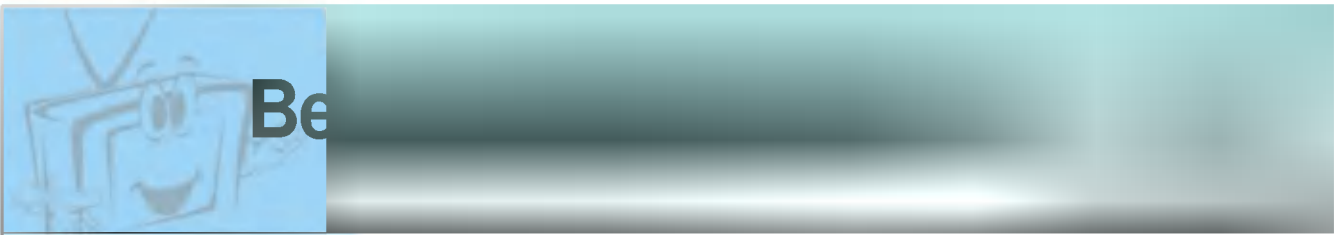

- De beeldkwaliteit van de PIP-weergave is niet regelbaar.

Vaadig

Druk op de MENU-toets en dan op de toetsen ▲ / ▼ om het menu  te kiezen. Druk op de toets ►.



1 Druk op de toetsen ▲ / ▼ om **Contrast** te kiezen en druk vervolgens op de toets ►. (Per regolare il Contrasto)

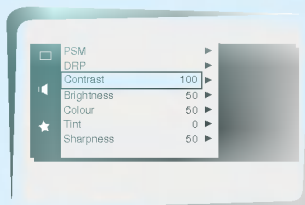

• **Brightness, Colour, Tint** en **Sharpness** kunt u op dezelfde manier afstellen.

2 Druk op de toetsen ◀ / ▶ om de gewenste afstellingen te verrichten en druk vervolgens op de **OK**-toets.

- Druk op de toetsen ▲ / ▼ om andere menuonderdelen te kiezen.



DRP (Digital Reality Picture)

< Met **DRP** kunt u het beeld fel of zacht instellen >

- Deze functie is beschikbaar in de modi video, component 480i.

 Druk op de **MENU**-toets en dan op de toetsen ▲ / ▼ om het menu  te kiezen. Druk op de toets ►.

MENU →  → VOL ►

1 Druk op de toetsen ▲ / ▼ om **DRP** te kiezen en druk vervolgens op de toets ►.



2 Druk op de toetsen ▲ / ▼ om **Dynamic** of **Mild** te kiezen.



3 Druk op de **OK**-toets.





- Gebruik deze optie wanneer u video's bekijkt.

Vaartig

Druk op de **MENU**-toets en dan op de toetsen ▲ / ▼ om het menu  te kiezen. Druk op de toets ►.



1 Gebruik de toetsen ▲ / ▼ om **Screen** te kiezen en druk vervolgens op de toets ►.

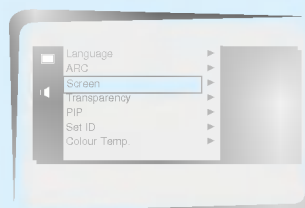

2 Gebruik de toetsen ▲ / ▼ om **TV** of **VCR** te kiezen.

- Kies de optie **VCR** als u een video bekijkt.
- Kies de optie **TV** voor alle andere apparatuur (behalve videorecorder).
- Telkens als u op de toetsen ▲ / ▼ drukt, schakelt u tussen **TV** en **VCR**.

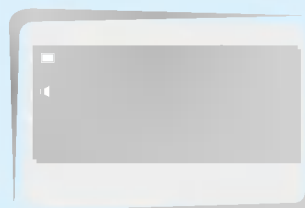

3 Druk op de **OK**-toets.





Druk op de **MENU**-toets en dan op de toetsen ▲ / ▼ om het menu  te kiezen. Druk op de toets ►.



- 1 Druk op de toetsen ▲ / ▼ om **Treble** te kiezen en druk vervolgens op de toets ►.(als u de hoge tonen wilt regelen)

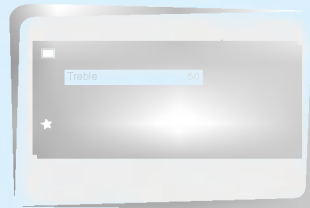

- Regel **Bass** en **Balance** op dezelfde manier.

- 2 Druk op de toetsen ◀ / ▶ om de gewenste afstellingen te verrichten en druk vervolgens op de **OK**-toets.
- Druk op de toetsen ▲ / ▼ om andere opties te kiezen.

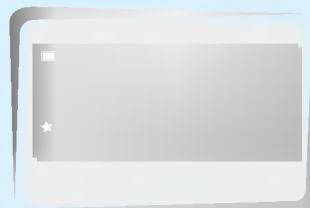
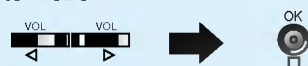

SSM

- Met deze functie kunt u van de beste geluidskwaliteit genieten zonder speciale afstellingen, want de monitor kiest automatisch de geluidsoptie die het best bij het bekeken programma past.



1

Druk op de **SSM**-toets.

2

Druk op de **SSM**-toets of op de toetsen ◀ / ▶ om de gewenste geluidskwaliteit te kiezen.

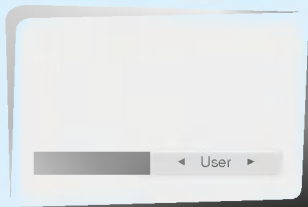

- Bij elke druk op de **SSM**-toets of op de toetsen ◀ / ▶ verandert de schermweergave zoals hieronder aangegeven.

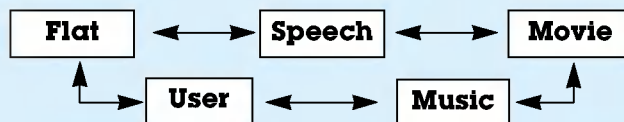

- U kunt ook **Flat**, **Speech**, **Movie**, **Music** of **User** in het **Sound** menu kiezen.
- De geluidsinstellingen **Flat**, **Speech**, **Movie** en **Music** zijn in de fabriek geprogrammeerd voor goede geluidswaergave en kunnen niet worden gewijzigd.

AVL (Auto Volume Leveler)

< Deze functie handhaaft het volume op hetzelfde niveau, zelfs als u van kanaal verandert >



Druk op de **MENU**-toets en dan op de toetsen ▲ / ▼ om het menu te kiezen. Druk op de toets ►.



1

Druk op de toetsen ▲ / ▼ om **AVL** te kiezen en druk vervolgens op de toets ►.

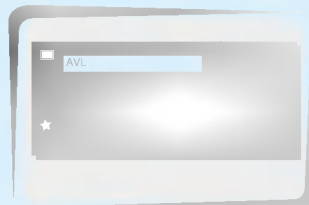

2

Druk op de toetsen ▲ / ▼ om **On** of **Off** te kiezen.

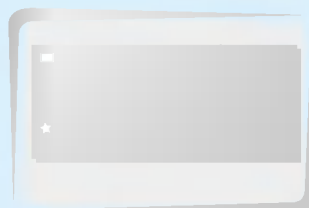

3

Druk op de **OK**-toets.



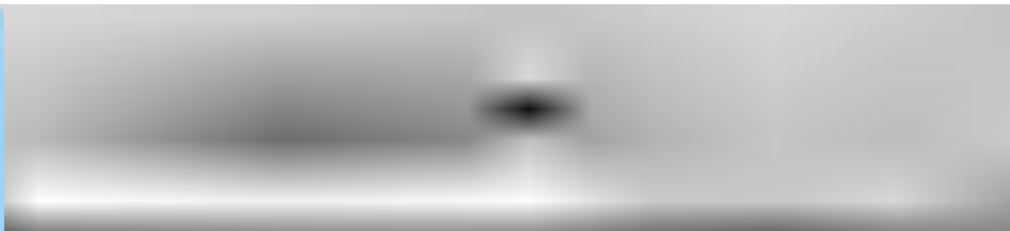

1

Druk op de **STILL**-toets.

- U kunt het weergegeven beeld stilzetten.
- Als u in de PIP-modus bent, wordt het subbeeld stilgezet.



<Bewegend beeld>



<Stilstaand beeld>

2

Druk nogmaals op de **STILL**-toets om weer naar bewegende beelden te kijken.



Beslag

- Als een stilstaand beeld langer dan 5 minuten op het scherm blijft staan, wordt het scherm donker.
Als een andere functie wordt geactiveerd, krijgt het scherm zijn normale helderheid terug.

OSD



Druk op de MENU-toets en dan op de toetsen ▲ / ▼ om het menu  te kiezen. Druk op de toets ►.



1

Druk op de toetsen ▲ / ▼ om **Transparency** te kiezen en druk vervolgens op de toets ►.

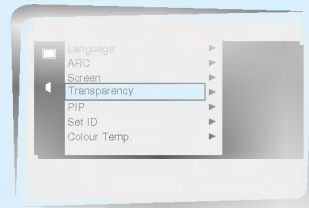

2

Druk op de toetsen ◀ / ▶ om OSD-transparantie af te stellen.

- Het afstellingsbereik van **Transparency** is 1 ~ 4.

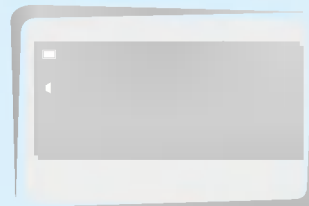

3

Druk op de OK-toets.







- Stel de **Colour Temperature** functie alleen in modellen van de series MT-42PZ15 en MZ/T-42PZ17 af.
- In de PC-modus moet u de kleurwarmte opnieuw afstellen, ook al werd ze reeds voor een andere ingangsbron afgesteld.
- Om de afgestelde waarde te initialiseren kiest u "0" voor **Red**, **Green** en **Blue**.

Vaartig

Druk op de **MENU**-toets en dan op de toetsen ▲ / ▼ om het menu  te kiezen. Druk op de toets ►.



1 Druk op de toetsen ▲ / ▼ om **Colour Temp.** te kiezen en druk vervolgens op de toets ►.



2 Druk op de toetsen ▲ / ▼ om **Red** te kiezen en druk vervolgens op de toets ►. (om het rood af te stellen)



- Stel **Green** en **Blue** op dezelfde manier af.

3 Druk op de toetsen ◀ / ▶ om de gewenste afstellingen te verrichten en druk vervolgens op de **OK**-toets.



- Het afstellingsbereik van **Red**, **Green** en **Blue** is -5 ~ +5.

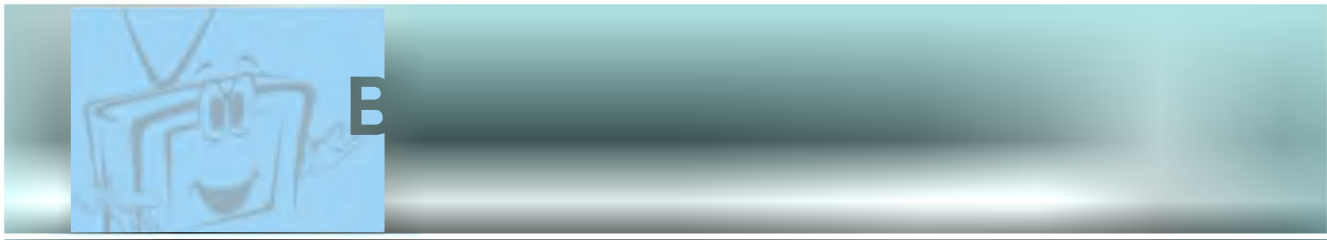

- Er zijn twee mogelijkheden in RGB: 16:9 of 4:3.
- Als het beeldformaat 4:3 lange tijd op het scherm blijft, kan het zich inbranden op het scherm.
- Gebruik het formaat 4:3 niet langer dan 10 opeenvolgende uren.



Druk op de ARC-toets om het gewenste beeldformaat te kiezen.

- Telkens als u op de ARC-toets of op de toetsen ◀ / ▶ drukt, verandert het selecteerbare beeldformaat: **16:9**, **4:3** of **Zoom**.



- U kunt **16:9**, **4:3** of **Zoom** ook in het **Special** menu kiezen.

Extern

- Sluit de RS-232C-ingangsbuis op een extern bedieningsapparaat (zoals een computer of een A/V-bedieningssysteem) aan om de functies van de monitor extern te bedienen.

Extern bedieningsapparaat aansluiten

- Sluit de seriële poort van het externe bedieningsapparaat op de RS-232C-bus op het achterpaneel van de monitor aan.
- RS-232C-aansluitingskabels worden niet met de monitor meegeleverd.
- De afstandsbediening en de bedieningsorganen op het voorpaneel van de monitor (behalve de voedingschakelaar) werken niet als de monitor vanaf een computer of een ander extern bedieningsapparaat wordt bediend.

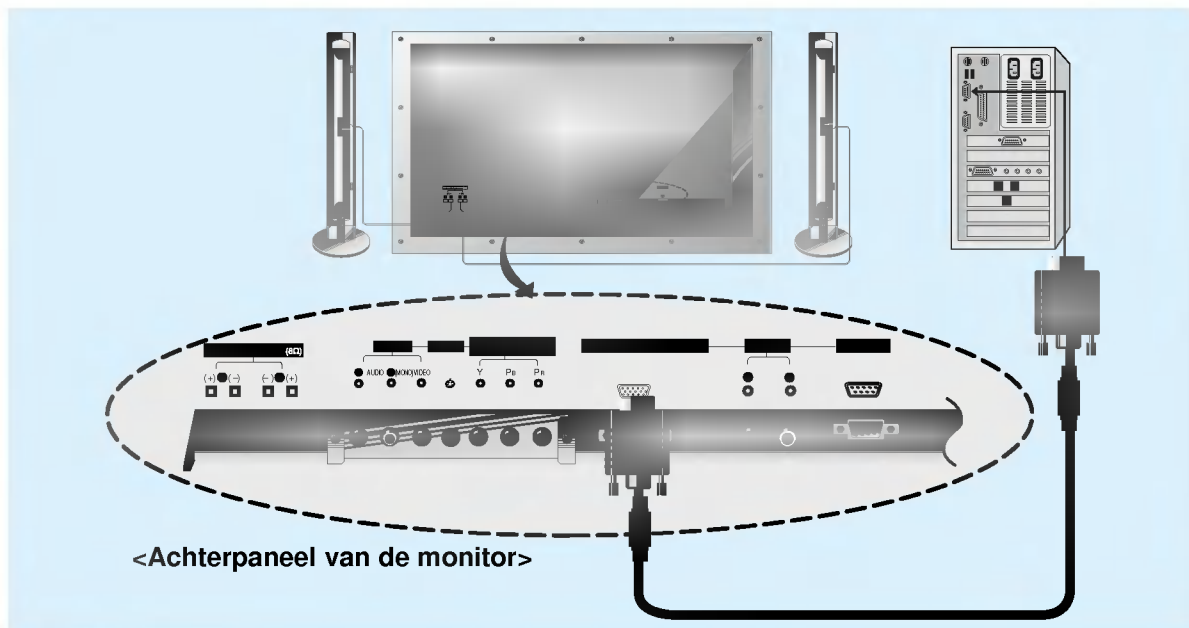

Stekkertype: 9-pens-D-substekker

Nr.	Pennaam
1	Geen verbinding
2	RXD (gegevens ontvangen)
3	TXD (gegevens versturen)
4	DTR (DTE-zijde klaar)
5	GND (aarding)
6	DSR (DCE-zijde klaar)
7	RTS (klaar om te versturen)
8	CTS (veilig om te versturen)
9	Geen verbinding

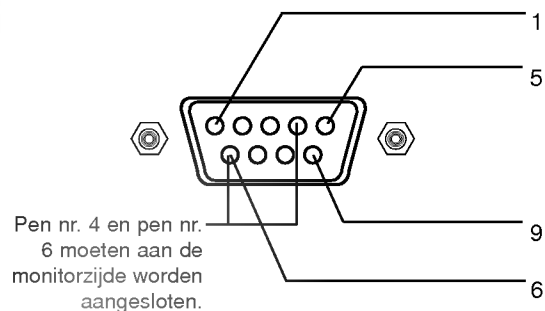

* Gebruik een null-modemkabel.

Leid de draden van de 7-dradige kabel zo dat elk paar gegevenslijnen verbinding maakt tussen de twee apparaten. Deze gegevenslijnpaaren zijn: RXD (gegevens ontvangen) en TXD (gegevens versturen), DTR (DTE-zijde klaar) en DSR (DCE-zijde klaar), en RTS (klaar om te versturen) en CTS (veilig om te versturen).

Als u de 3-dradige kabel gebruikt en aansluit op RXD, TXD en GND moeten pen nr. 4 (DTR) en pen nr. 6 (DSR) op de monitor aangesloten worden. (De kabel moet van de monitor worden losgekoppeld om de afstandsbediening en de bedieningsorganen op het voorpaneel van de monitor te kunnen gebruiken.)

* Als de RS-232-ingang aangesloten is, kan de monitor niet tegelijkertijd worden bediend door zowel een extern bedieningsapparaat als de afstandsbediening. De monitor kan alleen worden bediend door ofwel de afstandsbediening ofwel het externe bedieningsapparaat.

RS-232C-configuraties

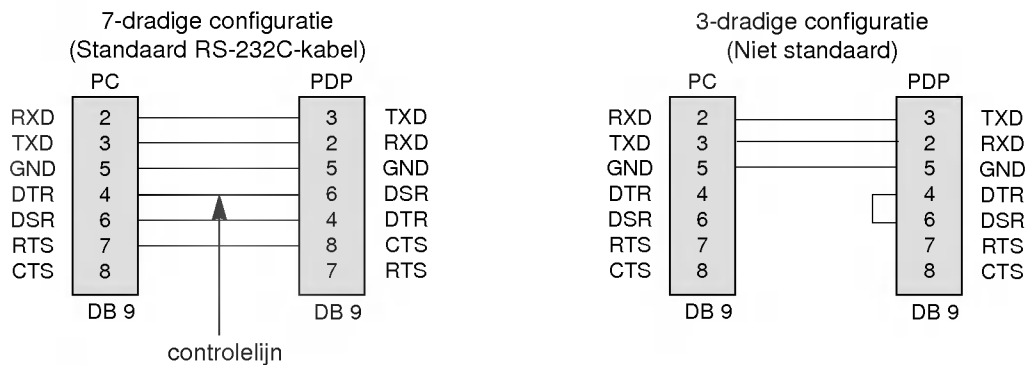

Configuratie met 7-dradige kabel

- De monitor kan schakelen tussen externe bediening en afstandsbediening met behulp van een controlelijn.
- Opmerking: Als de controlelijn hoog is, wordt de monitor door het externe bedieningsapparaat bediend. Als de controlelijn laag is, wordt de monitor door de afstandsbediening van de monitor bediend.

Configuratie met 3-dradige kabel

- Bij een configuratie met een 3-dradige kabel is er geen controlelijn. Het externe bedieningsapparaat moet de monitor in de modus "veranderen in afstandsbediening" plaatsen (zie pagina 49). De monitor zal dan met de afstandsbediening kunnen worden bediend. Als de monitor opnieuw wordt ingeschakeld, schakelt hij opnieuw naar het externe bedieningsapparaat over.

ID INSTELLEN

Gebruik deze functie om het ID-nummer van een monitor op te geven.

Vaadig

Druk op de MENU-toets en dan op de toetsen ▲ / ▼ om het menu ☆ te kiezen. Druk op de toets ►.

- Druk op de toetsen ▲ / ▼ om **Set ID** te kiezen en druk vervolgens op de toets ►.

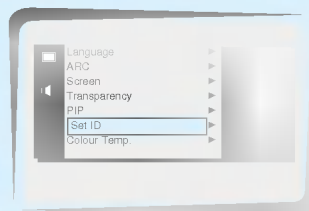

- Gebruik de toetsen ◀ / ▶ om **Set ID** af te stellen tot u het gewenste ID-nummer voor een bepaalde monitor krijgt.

- Het afstellingsbereik van **Set ID** is 1 ~ 99.

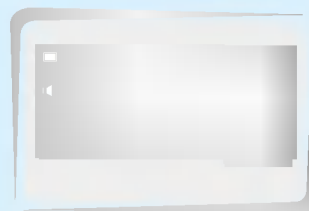

Extern

- De RS-232C-ingangsbuis wordt gebruikt om de functies van de monitor te bedienen via een extern bedieningsapparaat.

Communicatieparameters

- Baud-snelheid: 2400 bps (UART)
- Gegevenslengte: 8 bit
- Pariteit: Geen
- Stopbit: 1 bit
- Communicatiecode: ASCII-code

* Als het commando-interval gedurende meer dan 4 seconden wordt onderbroken, wordt alleen Commando 1 herkend. Wees voorzichtig wanneer u het voedingscommando gebruikt.

Referentielijst commando's

NAAM	COMMANDO	Gegevens Van
01. Voeding	p	0 ~ 1
02. Ingangsbronkeuze	i	0 ~ 3
03. Beeldformaat	r	0 ~ 2
04. Scherm uit	m	0 ~ 1
05. Geluid uit	w	0 ~ 1
06. Volumeregeling	v	0 ~ 64
07. Contrast	k	0 ~ 64
08. Helderheid	b	0 ~ 64
09. Kleur	c	0 ~ 64
10. Kleurschakering	t	0 ~ 64
11. Scherppte	s	0 ~ 64
12. OSD-keuze	d	0 ~ 1
13. Abnormale toestand	a	0 ~ 1
14. PIP	z	0 ~ 3
15. PIP-ingangскеuze	e	0 ~ 1
16. PIP-geluidskeuze PIP	u	0 ~ 1
17. PIP-positie PIP	x	0 ~ 3
18. afstandsbieding afstellingsmodus	j	0 ~ 1

Verzendings/ontvangstprotocol

Verzending

[Commando][][ID instellen][][Gegevens][Cr]

- * [Command] : Om het PDP-toestel te bedienen.
- * [ID instellen] : U kunt de ingestelde ID afstellen om het gewenste monitor-ID-nummer te kiezen in het speciale menu. Zie pagina 45. Het afstellingsbereik is 1 ~ 99. Bij het kiezen van Set ID '0', wordt elk aangesloten PDP-toestel bediend.
- * [Gegevens] : Om commandogegevens te versturen.
- * [Cr] : Einde van de regel
ASCII-code '0x0D'
- * [] : ASCII-code 'spatie (0x20)'

OK-bevestiging

[ID instellen][:][OK][x][Gegevens][x]

* De monitor stuurt een bevestiging (ACK:acknowledgement) op basis van dit formaat wanneer hij normale gegevens ontvangt. Als de gegevens nu in gegevensontvangstmodus (data read mode) staan, worden de huidige gegevens aangeduid. Als de gegevens in gegevensverzendingmodus (data write mode) staan, worden de gegevens van de PC teruggestuurd.

Foutbevestiging

[ID instellen][:][NG][x]

* De monitor stuurt een bevestiging (ACK:acknowledgement) op basis van dit formaat wanneer hij abnormale gegevens van onbeschikbare functies of communicatiefouten ontvangt.

01. Voeding (Commando: p)

- Om voeding Aan/Uit van de monitor te sturen.

Verzending

[p][][ID instellen][][Gegevens][Cr]

Gegevens 0 : Voeding uit
1 : Voeding aan

* Voorbeeld: Voeding aan voor ingestelde ID nr. 3.
Type: P 3 1 '0x0D'

Bevestiging

[ID instellen][:][OK][x][Gegevens][x]

Gegevens 0 : Voeding uit
1 : Voeding aan

* Voorbeeld: Monitor bevestigt Voeding Aan voor ingestelde ID nr. 3.

- Om voeding Aan/Uit te tonen.

Verzending

[p][][ID instellen][][FF][Cr]

Bevestiging

[ID instellen][:][OK][x][Gegevens][x]

Gegevens 0 : Voeding uit
1 : Voeding aan (RGB)
2 : Voeding aan (video)
3 : Voeding aan (component)
4 : Voeding aan (S-Video)

* Ook als andere functies 'FF'-gegevens op basis van dit formaat verzenden, geven de teruggezonden bevestigingsgegevens de status van elke functie weer.

02. Ingang kiezen (Commando: i)

- ▶ Om de ingangsbron voor de monitor te kiezen.
U kunt ook een ingangsbron kiezen met de ingangsbronkeuze-toets (Input Select) op de afstandsbediening van de monitor.

Verzending

[i][][ID instellen][][Gegevens][Cr]

Gegevens 0 : RGB
1 : AV (Video)
2 : Componente
3 : S-AV (S-Video)

Bevestiging

[ID instellen][:][OK][x][Gegevens][x]

Gegevens 0 : RGB
1 : AV (Video)
2 : Componente
3 : S-AV (S-Video)

03. Beeldformaat (Commando: r)

- ▶ Om het beeldformaat af te stellen.
U kunt het beeldformaat ook afstellen met de toets ARC (Aspect Ration Control) op de afstandsbediening of in het speciale menu.

Verzending

[r][][ID instellen][][Gegevens][Cr]

Gegevens 0 : Breedbeeld (16:9)
1 : Normaal beeld (4:3)
2 : Volledig beeld (Zoom)

Bevestiging

[ID instellen][:][OK][x][Gegevens][x]

Gegevens 0 : Breedbeeld (16:9)
1 : Normaal beeld (4:3)
2 : Volledig beeld (Zoom)

* Bij PC-ingang kunt u ofwel beeldformaat 16:9 of 4:3 kiezen.

04. Scherm uit (Commando: m)

- ▶ Om Aan/Uit voor 'Scherm uit' te kiezen.

Verzending

[m][][ID instellen][][Gegevens][Cr]

Gegevens 0 : 'Scherm uit' Aan (geen beeld)
1 : 'Scherm uit' Uit (wel beeld)

Bevestiging

[ID instellen][:][OK][x][Gegevens][x]

Gegevens 0 : 'Scherm uit' Aan (geen beeld)
1 : 'Scherm uit' Uit (wel beeld)

05. Geluid uit (Commando: w)

- ▶ Om Aan/Uit voor 'Geluid uit' te kiezen.
U kunt het geluid ook met de MUTE-toets op de afstandsbediening uitschakelen.

Verzending

[w][][ID instellen][][Gegevens][Cr]

Gegevens 0 : 'Geluid uit' Aan (geen geluid)
1 : 'Geluid uit' Uit (wel geluid)

Bevestiging

[ID instellen][:][OK][x][Gegevens][x]

Gegevens 0 : 'Geluid uit' Aan (geen geluid)
1 : 'Geluid uit' Uit (wel geluid)

06. Volumeregeling (Commando: v)

- ▶ Om het volume te regelen.
U kunt het volume ook met de volumetoetsen op de afstandsbediening afstellen.

Verzending

[v][][ID instellen][][Gegevens][Cr]

Gegevens Min : 0 ~ Max : 64

* Zie 'Real data mapping' zoals hieronder getoond.

Bevestiging

[ID instellen][:][OK][x][Gegevens][x]

Gegevens Min : 0 ~ Max : 64

07. Contrast (Commando: k)

- ▶ Om het beeldcontrast af te stellen.
U kunt het contrast ook in het beeldmenu afstellen.

Verzending

[k][][ID instellen][][Gegevens][Cr]

Gegevens Min : 0 ~ Max : 64

* Zie 'Real data mapping' zoals hieronder getoond.

Bevestiging

[ID instellen][:][OK][x][Gegevens][x]

Gegevens Min : 0 ~ Max : 64

* mappa dati

0 : Stap 0
:
A : Stap 10
:
F : Stap 15
10 : Stap 16
:
64 : Stap 100

08. Helderheid (Commando: b)

- Om de helderheid van het beeld af te stellen.
U kunt de helderheid ook in het beeldmenu afstellen.

Verzending

```
[b][ ][ID instellen][ ][Gegevens][Cr]
```

Gegevens Min : 0 ~ Max: 64
* Zie 'Real data mapping' op p. 47.

Bevestiging

```
[ID instellen]::[OK][x][Gegevens][x]
```

Gegevens Min : 0 ~ Max: 64

09. Kleur (Commando: c)

- Om de beeldkleuren af te stellen.
U kunt de kleuren ook in het beeldmenu afstellen.

Verzending

```
[c][ ][ID instellen][ ][Gegevens][Cr]
```

Gegevens Min : 0 ~ Max: 64
* Zie 'Real data mapping' op p. 47.

Bevestiging

```
[ID instellen]::[OK][x][Gegevens][x]
```

Gegevens Min : 0 ~ Max: 64

10. Kleurschakering (Commando: t)

- Om de kleurschakering van het beeld af te stellen.
U kunt de kleurschakering ook in het beeldmenu afstellen.

Verzending

```
[t][ ][ID instellen][ ][Gegevens][Cr]
```

Gegevens Rood : 0 ~ Groen: 64
* Zie 'Real data mapping' op p. 47.

Bevestiging

```
[ID instellen]::[OK][x][Gegevens][x]
```

Gegevens Rood : 0 ~ Groen: 64

11. Beeldscherpte (Commando: s)

- Om de beeldscherpte af te stellen.
U kunt de beeldscherpte ook in het beeldmenu afstellen.

Verzending

```
[s][ ][ID instellen][ ][Gegevens][Cr]
```

Gegevens Min : 0 ~ Max: 64
* Zie 'Real data mapping' op p. 47.

Bevestiging

```
[ID instellen]::[OK][x][Gegevens][x]
```

Gegevens Min : 0 ~ Max: 64

12. OSD kiezen (Commando: d)

- Om OSD (On Screen Display = weergave op het scherm) Aan/Uit te kiezen..

Verzending

```
[d][ ][ID instellen][ ][Gegevens][Cr]
```

Gegevens 0 : OSD uit
1 : OSD aan

Bevestiging

```
[ID instellen]::[OK][x][Gegevens][x]
```

Gegevens 0 : OSD uit
1 : OSD aan

* De afstandsbediening en de bedieningsorganen op het voorpaneel van de monitor (behalve de voedingschakelaar) werken niet als de monitor ingesteld is om vanaf een PC te worden bediend.

13. Abnormale toestand (Commando: a)

- Om een abnormale toestand te herkennen.

Verzending

```
[a][ ][ID instellen][ ][FF][Cr]
```

Bevestiging

```
[ID instellen]::[OK][x][Gegevens][x]
```

Gegevens 0 : OK
1 : Ventilatoralarm
2 : Geen 5V
3 : Geen wisselstroom

* Deze functie is "alleen lezen".

14. PIP (Commando: z)

- ▶ Om de beeld-in-beeldfunctie (PIP - Picture In Picture) te bedienen.
U kunt de PIP-functie ook met de PIP-toets op de afstandsbediening of in het speciale menu regelen.

Verzending

[z][] [ID instellen][] [Gegevens][Cr]

Gegevens 0 : PIP uit
1 : PIP (klein)
2 : PIP (groot)

Bevestiging

[ID instellen][:][OK][x][Gegevens][x]

Gegevens 0 : PIP uit
1 : PIP (klein)
2 : PIP (groot)

- * De PIP-functie werkt alleen met de volgende resoluties:
RGB PC 640x480(VGA) / 800x600(SVGA) /
1024x768(XGA) (alleen bij verticale frequentie 60 Hz).
Component 480p.

15. PIP-ingang kiezen (Commando: e)

- ▶ Om de ingangsbron voor het subbeeld in de PIP-modus te kiezen.
U kunt de ingangsbron ook met de toets PIP INPUT op de afstandsbediening of in het speciale menu kiezen.

Verzending

[e][] [ID instellen][] [Gegevens][Cr]

Gegevens 0 : AV (VIDEO)
1 : COMPONENT
2 : S-AV (S-VIDEO)

Bevestiging

[ID instellen][:][OK][x][Gegevens][x]

Gegevens 0 : AV (VIDEO)
1 : COMPONENT
2 : S-AV (S-VIDEO)

- * De COMPONENT-bron werkt alleen bij eeningangssignaal van 480i.

16. PIP-geluid kiezen (Commando: u)

- ▶ Om het geluid voor subbeeld of hoofdbeeld in de PIP-modus te kiezen.
U kunt het PIP-geluid ook in het speciale menu in de PIP-modus regelen.

Verzending

[u][] [ID instellen][] [Gegevens][Cr]

Gegevens 0 : Geluid van het hoofdbeeld
1 : Geluid van het subbeeld

Bevestiging

[ID instellen][:][OK][x][Gegevens][x]

Gegevens 0 : Geluid van het hoofdbeeld
1 : Geluid van het subbeeld

- * De COMPONENT-bron werkt alleen bij eeningangssignaal van 480i.

17. PIP-positie (Commando: x)

- ▶ Om de positie van het subbeeld in de PIP-modus te kiezen.
U kunt de positie van het subbeeld ook met de POSITION-toets op de afstandsbediening of in het speciale menu in de PIP-modus afstellen.

Verzending

[x][] [ID instellen][] [Gegevens][Cr]

Gegevens 0 : Rechts onder op het scherm
1 : Links onder op het scherm
2 : Links boven op het scherm
3 : Rechts boven op het scherm

Bevestiging

[ID instellen][:][OK][x][Gegevens][x]

Gegevens 0 : Rechts onder op het scherm
1 : Links onder op het scherm
2 : Links boven op het scherm
3 : Rechts boven op het scherm

18. Overschakelen naar de afstandsbedieningsmodus (Commando: j)

- ▶ Om de monitor met de afstandsbediening te bedienen terwijl de kabel nog steeds aangesloten is.

Verzending

[j][] [ID instellen][] [Gegevens][Cr]

Gegevens 1 : Afstandsbedieningsmodus

Bevestiging

[ID instellen][:][OK][x][Gegevens][x]

Gegevens 0 : PC-afstellingsmodus
1 : Afstandsbedieningsmodus

- * Als de monitor vanwege externe apparatuur het commando "overschakelen naar afstandsbedieningsmodus" ontvangt, kan de monitor alleen nog met de afstandsbediening worden bediend.
Om de monitorbediening opnieuw naar de externe apparatuur over te schakelen moet u de monitor uitschakelen en opnieuw inschakelen.



Geen beeld en geen geluid

- Controleer of de monitor ingeschakeld is.
- Netsnoer aangesloten op stopcontact?
- Steek het netsnoer van een ander toestel in het stopcontact waarop het netsnoer van de monitor was aangesloten.

Beeld OK en geen geluid

- Druk op de **VOLUME**-toets (▶).
- Geluid uitgeschakeld? Druk op de **MUTE**-toets.

De afstandsbediening werkt niet.

- Controleer of er zich een voorwerp tussen het plasmadisplay en de afstandsbediening bevindt.
- Controleer of de batterijen volgens de correcte polariteiten geplaatst zijn. (Zie p. 13)
- Plaats nieuwe batterijen. (Zie p. 13)

Geen of slechte kleur of slecht beeld

- Kies **Colour** in het **Picture** menu en druk op de toets **VOLUME** (▶). (Zie p. 34)
- Bewaar een zekere afstand tussen de monitor en de videorecorder.
- Activeer om het even welke functie om de helderheid van het beeld terug te brengen. (Als een stilstaand beeld langer dan 5 minuten op het scherm blijft staan, wordt het scherm donker.)

Een van de luidsprekers werkt niet

- Regel de **Balance** in het **Sound** menu. (Zie p. 37)

De monitor brengt een vreemd geluid voort

- Typisch geluid voor een normale werking van de monitor. Het betekent niet dat de monitor defect is.



MODEL	MZ-42PZ13/A/B/G/K/S MZ-42PZ17/A/B/G/K/S	MT-42PZ11/A/B/G/K/S MT-42PZ15/A/B/G/K/S MT-42PZ17/A/B/G/K/S
Breedte (inches / mm)	41.6 / 1056	
Hoogte (inches / mm)	25 / 635	
Diepte (inches / mm)	3.2 / 82	
Gewicht (pounds / kg)	72.1 / 32.7	
Spanningsvereiste	230V~50Hz	110-240V~50/60Hz
Resolutie	852 x 480 (punten)	
Kleur	16,770,000 (256 stappen van zowel R, G als B)	

- De bovenstaande technische gegevens kunnen om redenen van kwaliteitsverbetering zonder voorafgaande kennisgeving worden gewijzigd.