



MINI HI-FI AUDIO SYSTEM

NAVODILO VLASNIKA

**Modeli: FFH-2120A/AX/L/S/AD
FE-2120E
FFH-3130A/AX/L/S/AD
FE-3130E**

Molimo Vas, pažljivo pročitate ove upute prije nego pristupite korištenju Vašeg uređaja. Čuvajte ih za u slučaju nužde.



Nacrti i specifikacije podliježu promjeni, a bez upozorenja.



3	PREDPAZNE MERE I ZAŠTITA	13	Traženje napred
4	PRIPREMA ZA KORIŠĆENJE	13	Preskakanje naslova
4	Komande i povezivanje	13	Pokazivač vremena
4	Prednji panel	14	Ponavljanje traka
5	Stražnji panel	14	Proizvoljno reproduciranje
6	Displej	14	Programirano reproduciranje
7	Daljinsko navodilo	14	Pregled sadržaja liste reproduciranja
8	Daljinsko navodilo opcije	14	Brisanje programirane liste reproduciranja
8	Baterije	14	Dobavljanje traka prethodno programiranoj listi reproduciranja
8	Upotreba daljinskog navodila	14	Vršenje izmena na listi reproduciranja
9	Povezivanje	15	Korišćenje vanjskih (dopunskih) izvora
9	Digitalni izhodi	15	Reproduciranje kazeta
9	Zvučnici	15	Reproduciranje
10	Slušalice	15	Kazetno brojilo
10	Antena	15	Snimanje kazeta
10	Podešavanje časovnika	16	Sinhronizirano snimanje sa kazete
11	Osnovne opcije	16	Snimanje sa kazete na kazetu (Presnimavanje)
11	Automatska funkcija izbora sistema	16	NAPREDNE KARAKTERISTIKE
11	Podešavanje zvuka	17	Dvostruki alarm i tajmer snimanja
11	Podešavanje tona	17	Podešavanje alarme i tajmera
11	Forsiranje (Boost)	17	Otkaz ili provera tajmera
11	EQ (Ekvilajzeri)	17	Napomene o alarmu i tajmeru
11	Muk	17	Podešavanje "spavajućeg" (Sleep) tajmera
11	Displej Mod (režim)	17	PROBLEMI I KORJEKCIJE
11	Demo Mod (režim)	18	TEHNIŠKI PODACI (SPECIFIKACIJE)
11	FM Stereo/ANR (AM Noise Reduction), Automatska redukcija šuma u FM i AM bandu	19	
11	VMAx		
12	Korišćenje Vaše sisteme		
12	Slušanje radija		
12	Automatsko odabiranje		
12	Ručno odabiranje		
12	Memorisanje odabranih stranica		
12	RDS (Radio Data System) Reception, Radio informacijski sistem prijema		
13	Reproduciranje CD-a		
13	Osnovne funkcije		
13	Zaustavljanje reproduciranja		
13	Pauza		
13	Preskakanje diskova		
13	Direktan dostup željenom disku		
13	Zamena diska		
13	Zamena diska za vrijeme reproduciranja		
13	Važna napomena		
13	Traženje unutar naslova (Track)		
13	Traženje unatrag		

Molimo Vas, pažljivo pročitajte te upute prije nego pristupite korišćenju Vašeg ureda. Čuvajte ih, za u slučaju nužde.

PRVO PROČTAJ! VAŽNE PREDPAZNE MERE I ZAŠTITA!

	OPASNOST OD STRUJNOG UDARA - NEMOJTE OTVARATI !	
UPOZORENJE: DA BI SMANJILI OPASNOST OD STRUJNOG UDARA, NEMOJTE SKIDATI STRAŽNJI POKLOPAC. UNUTAR UREĐAJA NEMA DIJELOVA KOJE BI KORISNIK UPOTRIJEBIO. ZA OPRAVAK OBRAĆAJTE SE NA STRUČNO OSOBLJE.		

Objašnjenje grafičkih simbola:



Strijela munje u jednako straničnom trokutu namijenjena je upozoriti korisnika da unutar uređaja postoji neizolirani opasni napon koji može biti dovoljne jačine da bi predstavljao za osobe opasnost od strujnog udara.



Uskličnik u jednako straničnom trokutu namijenjen je upozoriti korisnika da postoje važne radne upute (upute za korištenje) u prapratnoj literaturi uređaja.

UPOZORENJE

DA BI SMANJILI OPASNOST OD POŽARA ODNOSNO OD STRUJNOG UDARA, NEMOJTE IZLAGATI UREĐAJ KIŠI ILI VLAZI.

Da bi izbjegli strujni udar, nemojte otvarati kućište uređaja. Obraćajte se za popravak samo na stručno osoblje.

Ured se ne sme izlagati kapanju ili prskanju i predmete pune sa vodom , kao na primer vaze, ne treba držati na uredu.

Upozorenje:

Nemojte instalirati ovaj ured na neudobnim mjestima kao što je vitrina za knjige ili na sličnom uredu.

PAŽNJA

Upotreba komandi ili podešavanja ili izvođenje drugačijih procedura od onih koji su dati u navodilu mogu prouzrokovati opasno oblaganje radio aktivnim valima.

Laserski komponenti u ovom uredu su sposobni emitovati radijaciju veću od limita za Klasu 1.

CAUTION:INVISIBLE LASER RADIATION WHEN OPEN AND INTERLOCKS DEFEATED. AVOID EXPOSURE TO BEAM.

VARNING:OSYNLIG LASERSTRÅLNING NÅR DENNA DEL ÄR ÖPPNAD STRÅLEN ÄR FARLIG.

Attention:Quand l'appareil est ouvert, ne pas s'exposer aux radiations invisibles du faisceau laser.

Ova naljepnica je postavljena unutar uređaja:

CLASS 1	LASER PRODUCT
KLASSE 1	LASER PRODUKT
LUOKAN 1	LASER LAITE
KLASS 1	LASER APPARAT
CLASSE 1	PRODUIT LASER

Ovaj uređaj za reprodukciju CD-a je klasificiran kao LASERSKI proizvod KLASA 1.

CLASS 1 LASER PRODUCT (LASERSKI PROIZVOD KLASA 1) oznaka je postavljena na vanjskoj strani ureda.

Ovaj uređaj je proizveden prema direktivama EEC DIRECTIVE 89/336/EEC, 93/68/EEC i 73/23/EEC, koji se odnose na propise za radijske interferencije.

PRIPREMA ZA KORIŠĆENJE

Komande i povezivanje Prednji panel

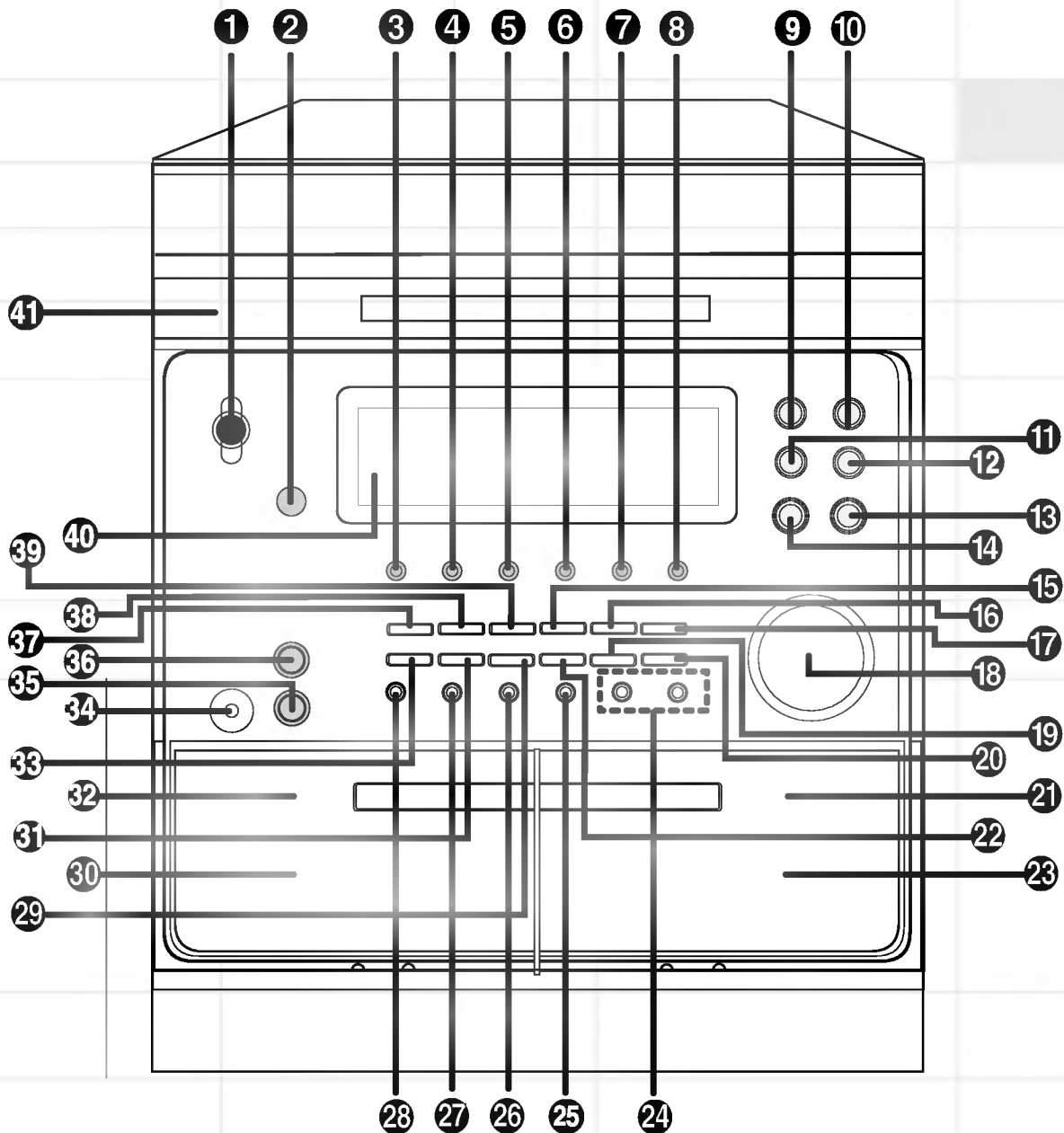

- 1 Tipka uključivanja/isključivanja
- 2 Senzor za daljinsko navodilo
- 3 Tipka podešavanja
- 4 Tipka za sinhronizovano snimanje sa CD na kazetu
- 5 Tipka direktnog reproduciranja diska1
- 6 Tipka direktnog reproduciranja diska2
- 7 Tipka direktnog reproduciranja diska3

- 8 Tipka za preskakanje diska
- 9 Radio/band (AM/FM) tipka
- 10 Tipka za izbor kazeta A/B
- 11 Tipka Aux
- 12 Tipka za CD funkciju
- 13 CD tabla otvori/zatvori tipka
- 14 \blacklozenj VMAx button

- 15 Vreme tipka
- 16 FM Stereo/ANR (AM Noise Reduction), Tipka za automatsku redukciju šuma u FM i AM bandu
- 17 Tipka časovnika
- 18 Dugme za podešavanje jačine zvuka
- 19 Alarm 1 tipka
- 20 Alarm 2 tipka

PRIPREMA ZA KORIŠĆENJE

Komande i povezivanje

- | | | |
|---|---|---|
| <ul style="list-style-type: none"> 21 Tipka za otvaranje deka B 22 Tipka za pauzu CD 23 Vrata deka B (snimanje/reproduciranje) 24 Biranje (TUNING) ▼/▲ (AM/FM) Napred/natrag (kazeta) Preskakanje/trazenje (CD) tipka 25 Podešavanje ▷ / natrag reproduciranja (kazeta) 26 Podešavanje ◁ / natrag reproduciranja (kazeta) | <ul style="list-style-type: none"> 27 Stop/reset (Kazeta, CD, Radio podešavanje) 28 Snimanje/Pauza (kazeta) tipka 29 Resetovanje brojila tipka 30 Vrata deka A (reproduciranje) ● Ubrzano (sa kazete na kazetu) presnimavanje ● Tipka za otvaranje deka A ● Normalno (sa kazete na kazetu) presnimavanje | <ul style="list-style-type: none"> ● Ulaz za slušalice ● Forsiranje (Boost) tipka ● Tipka za izbor ekvilajzera ● CD/radio programiranje tipka ● Režim reproduciranja/demo tipka ● Random tipka ● Displej ● CD tabla |
|---|---|---|

STRAŽNJI PANEL

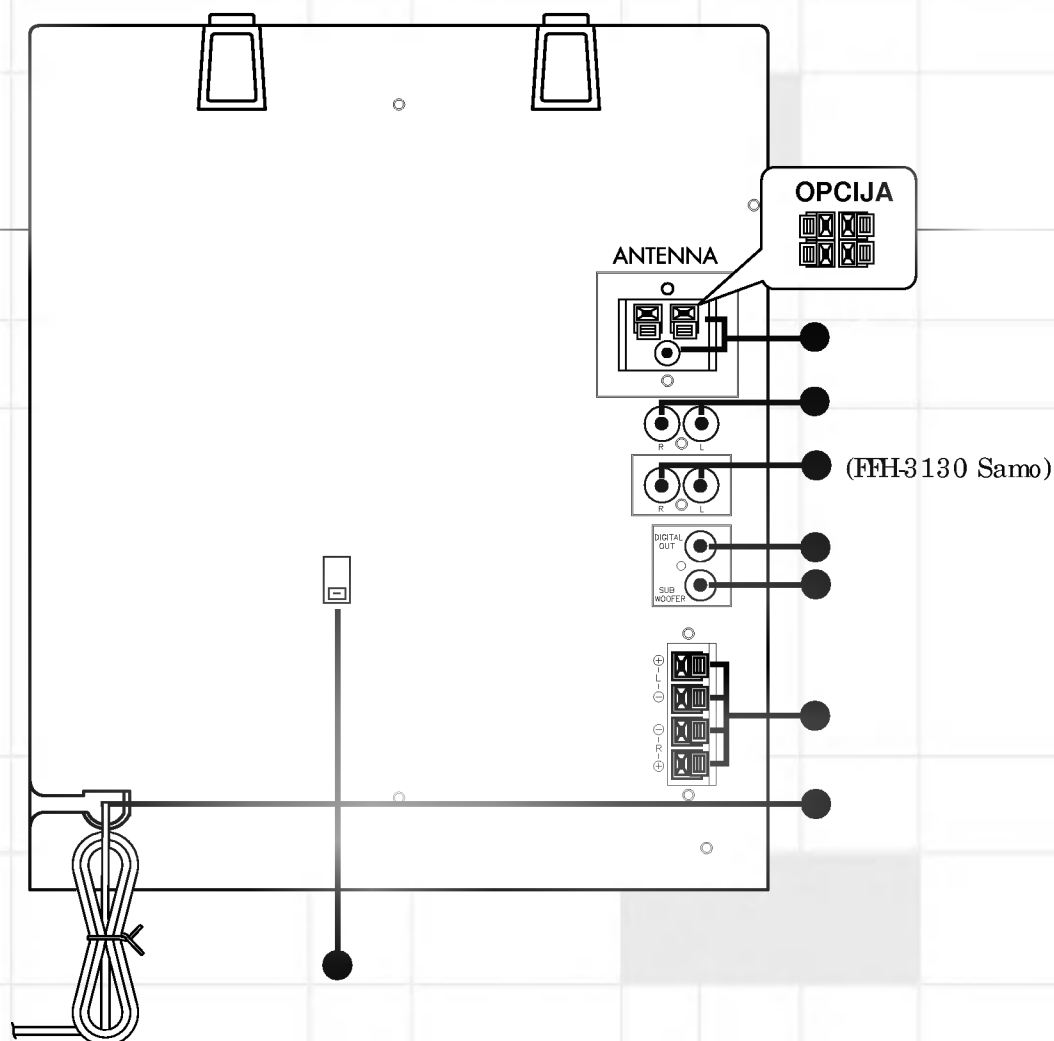

- | | | |
|---|---|--|
| <ul style="list-style-type: none"> ● Antenski terminali ● Aux 2 ulaz ● Visoko/Srednji frekfrencni izlaz za zvučnik (FFH-3130 Samo) | <ul style="list-style-type: none"> ● Digitalni koaksijalni izlaz ● Izlazni žak za super bas zvučnik ● Terminali za zvučnike (Model FFH-2120)/ Terminali za fazoinvertivnu (bas) sekciju (Model FFH-3130) | <ul style="list-style-type: none"> ● Kabel električnog napajanja ● Dugme izbora voltaže (opcija) |
|---|---|--|

PRIPREMA ZA KORIŠĆENJE

Komande i povezivanje

Displej

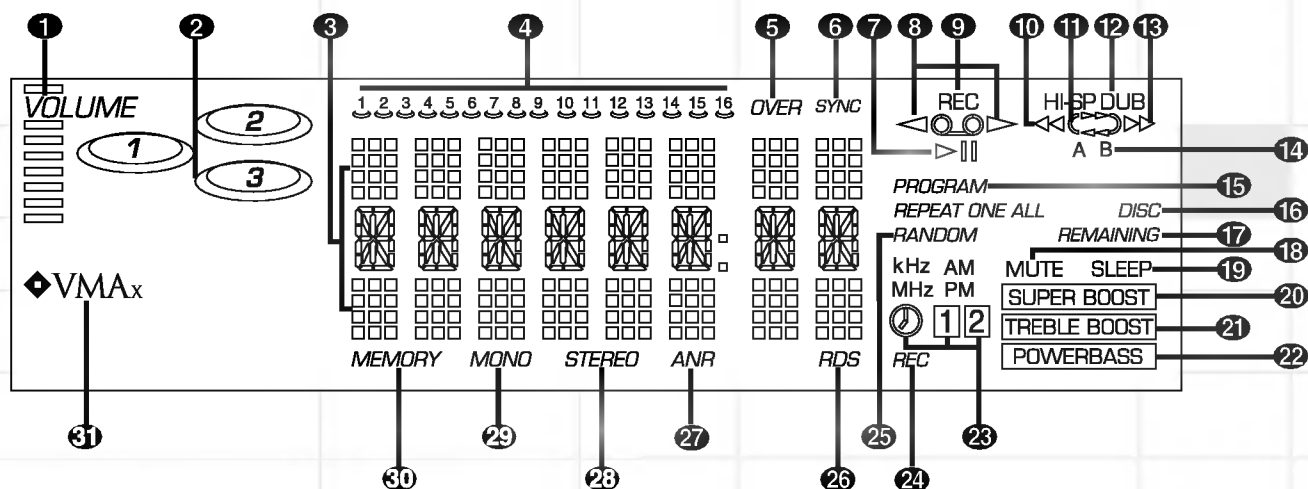

- | | | |
|--|---|---|
| 1 Nivo jačine zvuka | 10 Indikator funkcije unatrag | 21 Indikator trostukog forsiranja (treble boost) |
| 2 Indikator broja diska | 11 Indikator režima reproduciranja (koristi se samo za dek B) | 22 Moćni bas (Power Bass™) indikator |
| 3 Informacija displeja za nivo, funkciju, časovnik, frekvenciju, brojilo kazete, vrijeme CD, Programirane liste reproduciranja | 12 Indikator ubrzanog presnimavanja | 23 Alarm 1/2 indikator |
| 4 Indikator broja naslova CD | 13 Indikator funkcije napred | 24 Indikator tajmera za snimanje |
| 5 Indikator završetka reproduciranja CD | 14 Indikator kazete A/B | 25 Indikator proizvoljnog reproduciranja (random play) CD |
| 6 Indikator sinhroniziranog snimanja sa CD | 15 Indikator CD programa | 26 Indikator RDS (Radio informacione sisteme)-proizvoljno |
| 7 Inikator Reproduciranja/pauze CD | 16 Indikator CD ponavljanja | 27 Indikator AM reduktora šuma (AM Noise reduction) |
| 8 Indikator pravca reproduciranja kazete | 17 Indikator ukazivača vremena CD | ● FM Stereo indikator |
| 9 Indikator snimanja | 18 Muk indikator | ● FM Mono indikator |
| | 19 "Spavanje" (Sleep) indikator | ● Indikator memorije |
| | 20 Indikator super forsiranja (Boost) | ● VMAx® indikator |

PRIPREMA ZA KORIŠĆENJE

Komande i povezivanje

Daljinsko navodilo

- 1** Tipka uključivanja/isključivanja
- 2** Muk tipka
- 3** Radio/band tipka
- 4** Tipka za podešavanje radija ▼/▲
- 5** Aux 1/2 tipka

Funkcije kazetala

- 6** Stop funkcija ■
- 7** Tipka za reproduciranje napred ►
- 8** Tipka za snimanje/pauza snimanja ●||
- 9** Tipka za premotavanje napred ►►
- 10** Kazeta A tipka
- 11** Kazeta B tipka
- 12** Tipka za reproduciranje unatrag ◀
- 13** Tipka za premotavanje unatrag ◀◀
- 14** "Spavanje" (Sleep) tipka

CD/Radio funkcije

- 15** Tipka ponavljanja
- 16** Tipka reproduciranja/pauze ►||
- 17** Tipka za obmuto preskakanje ili traženje (CD)/podešavanje dole tipka ◀◀◀◀
- 18** Stop/brisanje tipka ■
- 19** Napred preskakanje ili traženje (CD)/podešavanje gore tipka ►►►►
- 20** Programiranje (CD) tipka
- 21** Tipka za funkciju preskakanja CD-a

- 22** Tipka za režim pokazivanja
- 23** VMAx tipka
- 24** Tipka za izbor ekvilajzera
- 25** Forsiranje (Boost) tipka
- 26** Tipka za podešavanje jačine zvuka ▲/▼

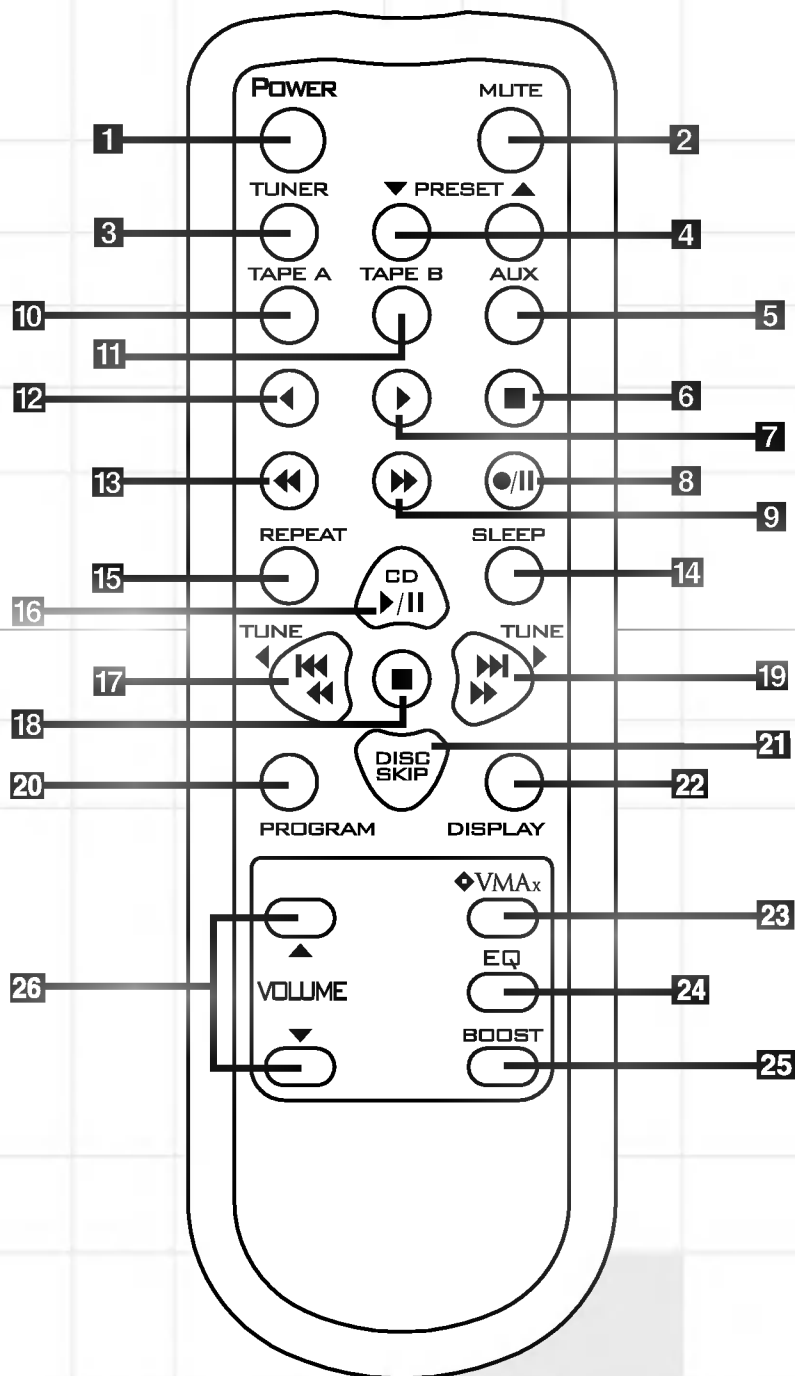

PRIPREMA ZA KORIŠĆENJE

Funkcije daljinskog navodila

Baterije

Pre početka korišćenja daljinskog navodila, postavite dve baterije tipa AAA (UM-4, IEC RO3) visoke kvalitete, kao što je prikazano na dijagramu koji sledi. Uverite se da ste pravilno postavili polaritet (+ i -) baterija, u slučaju da je postavljen nepravilno može doći do kvara na daljinskom. Ne koristite različite marke baterija zajedno, i ne kombinujte staru sa novom baterijom.

Otvorite poklopac baterija

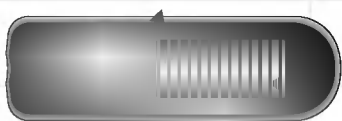

Postavite dve AAA baterije

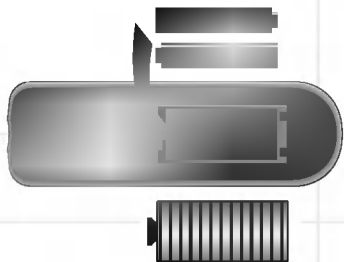

- Kada ne koristite Vaš JBL glazbeni ured za određeno vreme, kao u slučaju odlaska na odmor, izvadite baterije iz daljinskog navodila da bi sprečili njihovo moguće iskapanje.
- Nakon izvesnog vremena, kad daljinsko navodilo počne otkazivati rad sa maksimalne daljine od ureda (23 pede, ili 7 metra), zamenite baterije novim.

Korišćenje daljinskog navodila

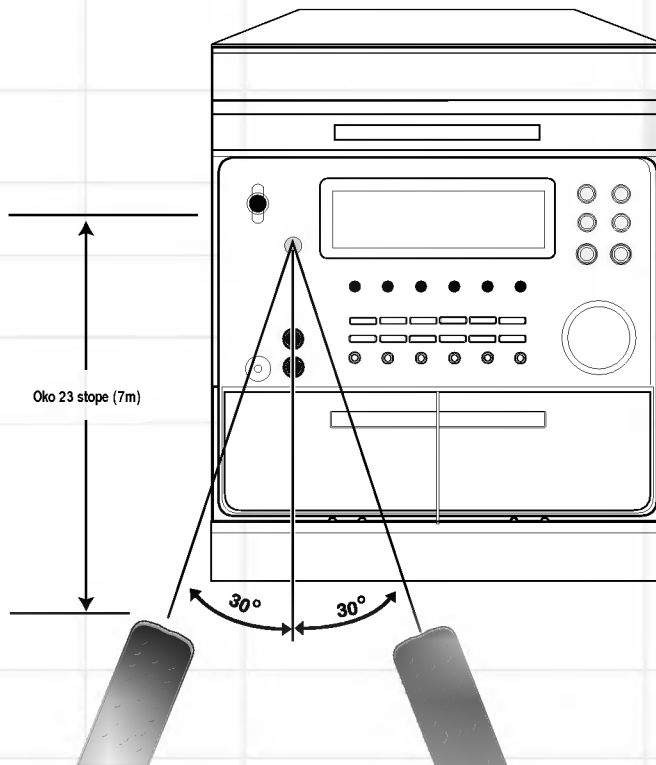

Daljina rada

Maksimalna udaljenost daljinskog navodila od ureda pri korišćenju je 23 stope (7 metara).

Napomena:

Jaka svetlost ili prepreka između sprave za daljinsko upravljanje i mini stereo sisteme može ometati daljinsko upravljanje.

PRIPREMA ZA KORIŠĆENJE

Povezivanja (FFH-3130)

Digitalni izlazi

Koaksijalni digitalni izlaz ● nalazi se na stražnjoj ploči uređaja. Koaksijalni izlaz na stražnjoj ploči treba se koristiti za trajnije priključke, kao što su CD rekorder, MD rekorder, high-end kompjutorska zvučna kartica s digitalnim ulazima ili MP3 enkoder. U sklopu ovog uređaja ne nalaze se koaksijalni kablovi, te ako ih nema uz uređaj koji spajate, trebate ih posebno kupiti.

Zvučnici

Uverite se da je ured isključen **Power** ❶ pre povezivanja zvučnika.

U ovim instrukcijama "desni" i "levi" zvučnik su opisani sa gledne tačke slušaoca

Zvučnici i elektronika imaju odgovarajuće (+) i (-) terminale. LG koristi crvenu da obeleži

(+) pozitivni polaritet na terminalu i žici zvučnika, i crnu da obeleži (-) negativni polaritet na terminalu i žici zvučnika. Važno je da povežete oba zvučnika pravilno (+) na zvučniku sa sa (+) na terminalu uređaja, i (-) na zvučniku sa (-) na terminalu uređaja. Nepravilno povezivanje vodi do lošeg rezultata u zvuku, niskog basa i ne kvalitetnog stereo oseta.

(FFH-2120)

Postavite ogoljeni kraj od crvene (+) žice sa desnog zvučnika u crveni (+) terminal na uredu koji je obeležen sa R ●. Postavite ogoljeni kraj od crne (-) žice sa levog zvučnika u crni (-) terminal na uredu koji je obeležen sa R ●. Pratite istu proceduru da povežete žice sa levog zvučnika sa terminalom na uredu koji je obeležen L ●.



Figura 1

Sa ciljem da dostave bolju definiciju i jasnoću, FE-3130E zvučnici koriste drugačiju metodu povezivanja za visoko ton-sku i srednjetonsku sekciju. Za bolje reproduciranje, uverite se da su sve tri žice od svakog zvučnika povezane kako sledi: Utičnite žuti RCA žak od desnog zvučnika u žuti ulazni žak obeleženog na stražnjoj strani uređaja oznakom R ● (Konektor zvučnika u figuri 3).

Napomena: Nikad ne ubacujte žutu utičnicu u bilo koji drugi ured drugačiji od ovog uređaja ili u protivnom možete da prouzrokovati kvar na zvučnicima koji se ne pokriva od Vaše garancione karte. Nikad ne utičite bilo koju drugu utičnicu, od žute utičnice, koja je prikazana na zvučnicima, u žuti žak na uredu ● ili u protivnom možete prouzrokovati kvar koji se ne pokriva od Vaše garancione karte.

Postavite ogoljeni kraj crvene (+) žice zvučnika u crveni (+) terminal uređaja koji je obeležen R ●. Postavite ogoljeni kraj crne (-) žice zvučnika u crni (-) terminal uređaja koji je obeležen ●. Sledite istu proceduru da bi povezali žice levog zvučnika sa žakom i terminalima na stražnjoj strani uređaja obeleženim ● ●.

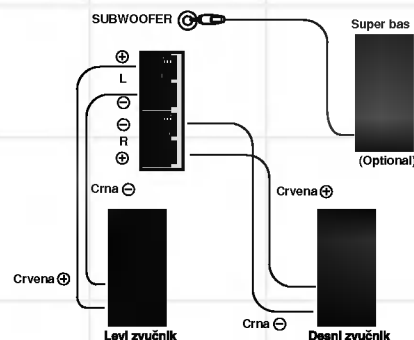

Figura 2

Koristite Vaš sistem sa vanjskim moćnim Super basom

Modeli FFH-2120 i FFH-3130 imaju ekstru Super bas izlazni žak ● tkoji može da se koristi sa bilo kojim JBL moćnim super bas zvučnikom peporučenim od Vašeg JBL dilera. Dobavljane moćnog super basa drastično produžuje i uvećava odziv basa na Vašem uredu, pa se stoga visoko preporučuje kako u prvobitoj, tako i kao nadogradnja u kasnijoj upotrebi uređaja. Koristeći jedinični RCA kabl (nije dostavljen), povežite izlaz super-bas zvučnika sa ulazom L ili R moćnog super-basa (upotreba Y-kabla nije neophodna ali je O.K.). Odaberite na uredu nivo normalnog slušanja, i naštelujte nivo, frekvencije i faze komandi na moćnom super-basu su opisane u super-bas vlasnikovom navodilu.

PRIPREMA ZA KORIŠĆENJE

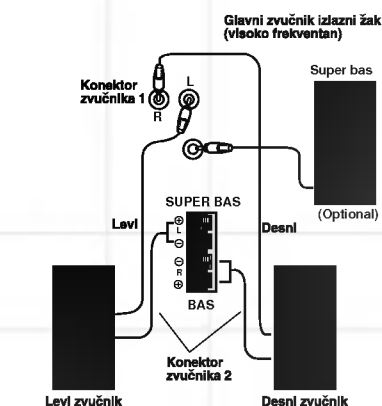
Povezivanja (nastavak) Slušalice

Povežite slušalice ● Automatski se isključuju zvučnici i počinje slušanje u privatnosti.

Antena

Važno

Povezivanje FM Antene

Sve dok ima veoma slabih radio signala, nema potrebe za vanjskom antenom. Prosto povežite žice dostavljene FM kućne antene sa terminalom obeleženim FM na stražnjoj strani uređa ● .

Povezivanje AM Antene

Povežite dostavljenu AM kružnu antenu sa terminalima obeleženim AM na stražnjoj strani uređa ● .

Za modele drugih zemalja figura (1), (2).
Za Evropske i modele Ujedinjenog Kraljevstva figura (3), (4).

(1) 2 bandova (FM/AM) antena

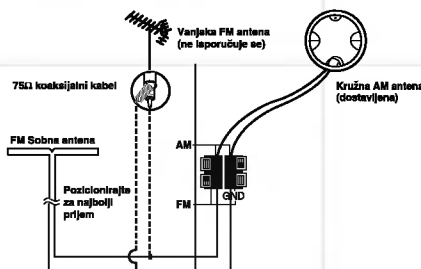

(2) 3 bandova (FM/MW/SW) antena

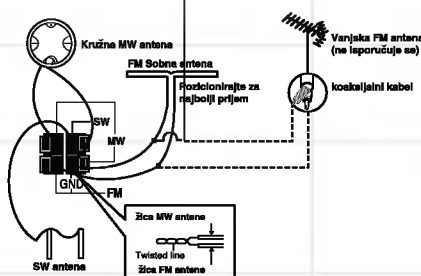

(3) 3 bandova (FM/MW/LW)

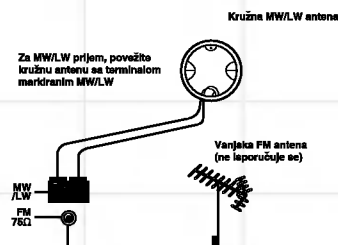

(4) 2 bandova [FM/AM (MW)] antena

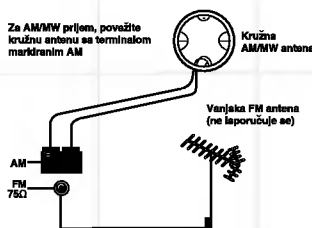

Podešavanje časovnika

Podešavanje časovnika biće demonstrirano sa primerom od 9:25 AM.

Uprkos tome što JBL glazbeni uređaj pamti podešavanje časovnika, kada se uređ isključi u režim gotovnosti (Standby), štelovanje časovnika će se izbrisati ako se uređ isključi iz elektro napajanja ili se napajanje električnom energijom prekine za više od deset sekundi. U tom slučaju, podešavanje časovnika će nestati, i uređ će na displeju pokazivati " : : ".

Kad podešavate vreme, zapamtite da je ponoć u 12:00AM i podne u 12:00 PM.

1. Pritisnite Clock tipku ⑰. (Ako je časovnik bio prethodno podešen, pritisnite i zadržite Clock tipku duže od 1.5 sekundi.) "12:00 AM" će žmigati u displeju ● , da pokaže 12 časovnu (civilnu) podijelu vremena. Pritisnite Preset ▷ ⑳ ili Preset ◁ ㉑ tipku da započne migati "0:00", koje označava 24 časovu (vojnu) podijelu vremena.



2. Odaberite između 24-časovnog ili 12-časovnog pokazivanja vremena pritiskanjem Preset ▷ ⑳ ili Preset ◁ ㉑ tipke.

3. Pritisnite Set tipku ⑳ da potvrdite izabranu podešavanje i pređete na sledeći postupak.

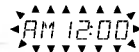

4. Podesite sate pritiskanjem Preset ▷ ㉑ ili Preset ◁ ㉒ tipke.

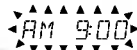

5. Pritisnite Set tipku ㉓.

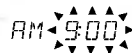

6. Podesite minute pritiskajući Preset ▷ ㉑ ili Preset ◁ ㉒ tipke.

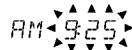

7. Pritisnite Set tipku ㉓, i časovnik će obnoviti normalni rad.

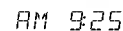

PRIPREMA ZA KORIŠĆENJE

Osnovne komande

Automatska funkcija izbora sisteme

Ovaj sistem Vam dopušta da automatski uključite željeni izvor slušanja odabirući funkciju povezanu sa novim izvorom u jednom potezu, bez pritiskanja tipke uključivanja ili promene izvora. Na primer: Ako slušate radio i želite da slušate CD, treba samo da pritisnete

Disk1 tipku **5**, i ured će se automatski prebaciti u CD mod, gde će mnogofunkcionalne tipke radije vršiti funkciju povezanu sa CD menjačem nego radio funkcije (Možete otvoriti disk tablu da zamenite diskove a da ne remetite funkcioniranje radija). Ovo važi za sledeće izvore i funkcije:

- Korišćenje daljinskog navodila
Radio: **Preset** ▲/▼ tipke **4**
CD: **Play/Pause** ►/■ tipka **16**
Kazeta: **Forward** ◀ i **Reverse** ▶
Play tipke **7/12**
- Na uredu
CD: **Disc Direct Play** tipke
(Disk 1, 2, 3) **5/6/7**

Podešavanje jačine zvuka

Okrenite **Volume** dugme **13** na displeju će se pokazati nivo jačine zvuka. Ako povećate jačinu zvuka na veću od maksimalnog nivoa, nivo jačine zvuka će žmigati na displeju. Ovo upozorava na mogućnost oštećenja Vaših zvučnika. Možete isto regulirati jačinu zvuka i uz pomoć **Volume Up** ili **Volume Down** tipaka **26** na Vašem daljinskom navodilu.

Nivo zvuka može biti varljiv. Vremenom Vi se možete adaptirati na veći nivo jačine zvuka koji u ne adaptiranim uslovima slušanja može biti štetan po Vaš sluh. Da se predpazite od toga odaberite sigurni nivo jačine zvuka pre nego se Vaš sluh adaptira.

Da bi izabrali sigurni nivo jačine zvuka:

- Podesite Vaš nivo jačine zvuka na najmanji stepen.
- Polako ga povećajte sve dok možete čuti udoban, jasan, i ne iskrivljen zvuk.

Jednom od Vas izabrani i ustanovljeni komforni nivo jačine zvuka:

- Ne previđavajte taj nivo.
- Pridržavajući se ovih uputa pomoćićete sebi da se zaštitite od povrede sluha ili potpune zagube sluha u budućnosti. Nakon svega, mi želimo da možete čuti cijelog života.

Podešavanje tona Boost

Svaki put kad je pritisnuta Boost tipka ● ton se menja kao što sledi:

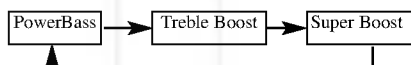

- Power bass:** forsira nisku (bas) frekvenciju
- Treble Boost:** Forsira visoku frekvenciju
- Super Boost:** forsira obe visoku i nisku (bas)

EQ (Ekvilajzeri)

- Pritisnite EQ tipku ● jednom da se prikaže sadašnji zvučni mod.
Pritisnite EQ tipku ● nekoliko kratno sve dok se izabrani od Vas zvučni mod prikaže na displeju.
- POP (Pop):** Optimizovano (prilagođeno) za Top 40, R&B, Soul i Kantri muziku
 - ROCK (Rok):** Optimizovano (prilagođeno) za Hard rok i Hevi metal muziku
 - FLAT (Ravno):** Bez dopunskih podešavanja ekvilajzera
 - JAZZ (Dez):** Optimizovano (prilagođeno) za dez muziku
 - CLASSIC (Klasika):** Optimizovano (prilagođeno) za klasičnu muziku

Muk

(Na daljinskom navodilu)

Pritisnite Mute tipku **2** da bi momentalno isključili zvuk na vašem uredu.
Mute (muk) funkcija isključuje ton na Vašem uredu koje je udobno pri odgovaranju na telefonski poziv, itd.
Mute indikator **18** će se pojaviti na displeju.
Pritisnite Mute tipku **2** za sekundu da bi se vratili normalnom reprodukciji.

Režim pokazivanja

(Na daljinskom navodilu)

Za Vašu vizualnu udobnost, ured predlaže svetleći spektar koji "pleše" u ritmu muzike. Možete izabrati drugačiju varijantu pokazivanja pritiskajući Display Mode tipku **22**, ili ga možete isključiti.

Režim demonstracije

Na uredu koji je uključen u struju ali isključen tipkom Power na režim gotivnosti (stand by), pritisnite Play Mode/Demo tipku ● za produženo vizualno predstavljanje mogućnosti mini Hi-Fi sisteme. Pritisnite nanovo da bi vratili displej na sadašnje vreme

Automatska redukcija šuma u FM i AM bandu

Kada je FM radio signal previše slab da bude reproduciran u stereo signalu bez interferencije (iskrivljenja), pritisnite FM Stereo/Anr tipku **16** da aktivirate prijem u Mono signalu radi boljeg

prijema stanice.

VMaX®

VMaX u vlasništvu JBL je tehnologija koja simulira okružujuću zvučnu scenu sa stereo signala ili Dolby® Pro Logic® koristeći samo dva zvučnika. Može se koristiti za muziku ili filmove da kreira potpuniji zvuk. Pritisnite VMaX tipku na uredu **14** ili na daljinskom **23** da aktivirate ili deaktivirate VMaX mod. VMaX indikator će se pojaviti na displeju ● koje označava da je VMaX aktivan. U cilju da povećate efekat, slušatelj treba biti približno 10 koraka ispred zamišljene linije između dva zvučnika, okrenut licem ka njima. Zvučnici treba da gledaju u istom pravcu i istoj ravni. Ako ih koristite kao dodatak televizoru, zvučnici treba da budu sa desne i leve strane ekrana pridržavajući se svih ostalih uputstva koja slede. Molimo imajte u vidu da JBL zvučnici nisu zaštićeni i ako se postavite preblizu do ekrana mogu izazvati interferenciju i degradaciju slike.

Mesto zvučnika

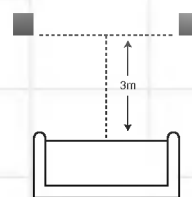

Mesto zvučnika u kombinaciji sa video ekranom

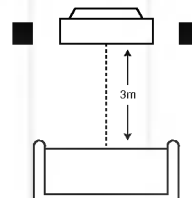

Standard Stereo



VMaX Virtual Surround

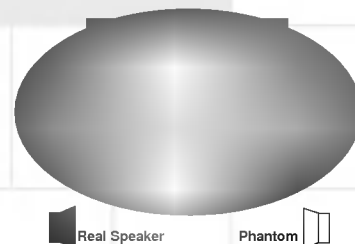

Real Speaker

Phantom

KORIŠĆENJE VAŠE SISTEME

Slušanje radija

Automatsko biranje stanica

1. Uključite ured **1 1**.
2. Pritisnite **Tuner/band** tipku **9 3** nekoliko puta da bi odabrali AM ili FM (ili SW, LW: Proizvoljno) band (valno područje) na radiju.
3. Pritisnite i zadržite **Tuning** ▼/▲ (Tune ▼/Tune ▲) tipke **24 17 19** duže od 0.5 sekundi. Ured će skanirati i automatski podesiti prihvatljivu radio stanicu.

Ručno biranje stanica

1. Uključite ured **1 1**.
2. Pritisnite **Tuner/band** tipku **9 3** nekoliko puta da bi odabrali AM ili FM (ili SW, LW: Proizvoljno) band (valno područje) na radiju.
3. Pritisnite **Tuning** ▼/▲ (Tune ▲/Tune ▼) tipke **24 17 19** kratko i višekratno sve dotle dok se ne podesi željena od Vas stanica.

Memorisanje izabranih radio stanica

Da izbrisate sve stanice iz memorije ureda:

1. Dok je u Tune modu (koje označava da je odabran radio režim pritiskanjem **Tuner/Band** tipke **9 3**), pritisnite i zadržite **CD/Tuner Program** tipke **20** duže od 1.5 sekundi da bi na displeju počelo migati **Reset Memory** indikator ● će se pojaviti na displeju.
2. Dok **Reset** miga na displeju pritisnite **Stop/Reset** tipku **27 13**.

Memorisanje podešenih stanica:

1. Pritisnite **Tuner/band** tipku **9 3** da bi odabrali band (valno područje) AM ili FM.
2. Pritisnite **Tune** ▼/Tune ▲ tipke **24 17 19** da podesite željenu stanicu.
3. Da memorišete stanicu u sledeći slobodan broj, pritisnite **CD/Tuner Program** tipku **20** TDVAPUT. Pri prvom pritiskanju počinje da miga broj koji je izabran **3**, i **Memory** indikator ● će se pojaviti na displeju. Pri drugom pritiskanju se potvrđuje memorisanje stanice.
4. Alternativno da bi memorisali izabranu stanicu pod brojem koji Vi želite, pritisnite **CD/Tuner Program** tipku **20** JEDANPUT, i kad sledeći slobodan broj počne migati, **Prest** ▲/▼ tipke **25 26 4** da odaberete broj na kome će te memorisati podešenu stanicu, onda pritisnite **CD/Tuner Program** tipku **20** ponovo dok izabrani broj miga da bi potvrdili memorisanje stanice.

Reproduciranje memorisanih stanica:

Pritisnite i zadržite **Preset** ▲/▼ tipke **25 26 4** sve dok se željeni broj sa memorisanom stanicom pojavi na displeju ili pritisnite tipke nekoliko puta.

RDS (Radio Data System) Reception, Radio informacioni sistem prijema Prijem-proizvoljan

Što je sistem radio podataka?

Sistem za radio podatke (RDS) je sistem frekventno modulirajućih signala razvijen u mnogim zemljama, gde se kao dopuna radio signalima emituju signali sa informacijom kao nečujan sliv. Ti signali nose u sebi informaciju koja uključuje identifikaciju stanice/predajnika informaciju o saobraćaju, i spisak alternativnih frekvenca za prijemnu radio stanicu. Ova informacija se ispisuje kao tekst na prednjem **Informacionom Displeju** **3**. Ova informacija može sadržati različite informacije uključujući identifikaciju stanice, saobraćajne i vremenske prilike i listu alternativnih frekvencija za prijem radio stanice.

1. Pritisnite **Tuner/Band** tipku **9 3** da odaberete FM. (RDS nije dostupan u AM bandu).
2. Podesite željenu stanicu kao u gore opisanom slučaju.
3. Kad stanica ima **RDS** pojaviće se ime stanice i zasvetleće **RDS** indikator **26** na displeju.
4. Da se vratitena prikazivanje frekvencije stanice pritisnite **Set** tipku **3**.

Napomene:

- RDS je dostupan samo u FM prijemu.
- Ime stanice se pojavljuje automatski kad se podesi stanica sa RDS-om. Kako bilo ako je signal stanice suviše slab moguće je da primete samo audio signal bez RDS informacije.
- Kada se RDS stanica podesi odjednom, ime stanice ili druga informacija može da se prikaže pogrešno na displeju dok JBL ured pročita dobro informaciju. Ovo je normalna pojava i pravilna informacija će se pokazati za manje od nekoliko sekundi.

KORIŠĆENJE VAŠE SISTEME

Reproduciranje CD

Vaš ured može reproducirati diskove koji nose nadpis Compact Disc Digital Audio **CD**. On isto može reproducirati CD-R diskove. JBL glazbeni ured nije u mogućnosti da reproducira CD-RW, DVD, Video CD, kompjuterni disk sa podacima, ili bilo koji drugi disk osim CD i CD-R kao što je napomenuto gore.

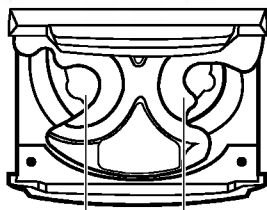

Tray for Disc 1 Tray for Disc 2

Osnovne funkcije

1. Pritisnite **CD Function** tipku **●**.
2. Pritisnite **CD Open/Close** tipku **Ⓚ** da bi otvorili tablu sa diskovima.

3. Postavite tri diska sa nadpisima na gore. Svaki ležaj za diskove na tabli je numerisan 1, 2, ili 3. u pravcu kazaljke na časovniku:

Reproduciranje jednog ili dva diska

Postavite disk u ležaj 1 i 2.

Reproduciranje tri diska

Poslepostavljanja dva diska, pritisnite **Disc Skip** tipku **Ⓢ** da okrenete tablu. Postavite sledeći disk u ležaj 3.

Da postavite treći (8 cm) disk.

postavite ga u unutrašnji otvor na ležaju za disk. Nikad ne postavljajte više od jednog diska, u isto vreme, u bilo koji od tri ležaja za diskove.

4. Pritisnite **CD Open/Close** tipku **Ⓚ** da zatvorite tablu sa diskovima.
5. Pritisnite **Play** (ili **▶▶** na daljinskom navodilu) tipku **▶▶** da bi započeli reproduciranje.

Reproduciranje započinje sa diskom koji se nalazi na levoj strani table sa diskovima pre njenog zatvaranja i produžuje da reproducira redom diskove u pravcu kazaljke načasovniku (u brojanom redu). Svi diskovi će biti reproducirani samo jednom.

Za vreme reproduciranja prazni ležaji za diskove bi će preskočeni i JBL muzički ured će reproducirati sledeći disk u pravcu kazaljke časovnika. Brojčani indikator bilo kog preskočenog diska će se pokazati na displeju **②**.

Ukupni broj dostupnih numera na disku koji će se reproducirati pokazat će se na vrhu displeja **④**.

Pri završetku reproduciranja numere njen broj na displeju ćeizčeznuti. Kad je sadrži više od 16 naslova indikator "OVER" (Više) **⑤** će zasvitkati na displeju, i broj numere će se pojavljivati samo na **Informacionom displeju** **③**.

Zaustavljanje reproduciranja

Pritisnite Stop/reset tipku **Ⓢ**.

Pauza

Pritisnite **CD Pause** **▶▶** tipku **Ⓢ**.

Da nastavite reproduciranje, pritisnite **CD Pause** **▶▶** tipku **Ⓢ** ponovo, ili pritisnite **Play** tipku **▶▶**.

Preskakanje diskova

Za vreme reproduciranja ili u stop režimu pritisnite **Disc Skip** tipku **Ⓢ** da prebacite na sledeći disk.

Ako je **Disc Skip** tipka **Ⓢ** pritisnuta za vreme reproduciranja, muzički ured će "preskočiti" na sledeći disk i početi sa njegovim reproduciranjem. Kako bilo ako je **Disc Skip** tipka okrenete tablu sa diskovima. **Ⓢ** pritisnuta za vreme stop režima, tabla sa diskovima će se okrenuti na sledeći disk, ali NEĆE početi sa reproduciranjem.

Direktan dostup diskovima

Pritisnite jednom **Disc Direct** (**Disc 1, 2 ili 3**) tipke **⑤⑥⑦** da bi počeli sa reproduciranjem diska u tom ležaju. Posle reproduciranja tog diska, muzički ured će nastaviti sa reproduciranjem sledećeg diska.

Izbacivanje Diskova

Pritisnite **CD Open/Close** tipku **Ⓚ** da otvorite tablu sa ležajima. Možete da izvadite dva diska istovremeno. Da bi izvadili iz stažnjeg ležaja, pritisnite **Disc Skip** tipku **Ⓢ** da okrenete tablu sa diskovima.

Zamena diskova za vreme reproduciranja

Muzički ured Vam dozvoljava da zamenite prva dva diska za vreme reproduciranja trećeg diska. Prosto otvorite tablu sa diskovima za vreme reproduciranja pritiskanjem **CD Open/Close** tipke **Ⓚ**, i zamenite ili postavite disk kao što je gore opisano. Disk koji se nalazi sa leve strane će biti sledeći disk koji će početi sa reprodukcijom nakon zatvaranja table sa ležajima za diskove. Ova opcija nije dostupna za vreme programiranog reproduciranja.

Važna napomena

Ne drmajte ili pomerajte ured dok su diskovi postavljeni unutra. Ovo može izbaciti diskove iz ležišta.

Ne pridržavati se ovih pravila može dovesti do ozbiljnog kvara na diskovima ili muzičkom uredu.

- Ne postavljajte više od jednog diska istovremeno u ležaj na disk-tabli.
- Ako zavreme reproduciranja CD, slika na obližnjem TV uredu ima deformacije ili se dobiju smetnje u radio prijemu, pomerite muzički ured dalje od tih komponenti.

Pretraživanje unutar naslova (numere)

Možete pretraživati partikularne tačke na numeru za vreme reproduciranja preslušavajući ih ubrzano ili posmatrajući CD brojilo na displeju **③**.

Pretraživanje unatrag

Pritisnite i zadržite **Reverse Search** **⏮** tipku **Ⓢ** i otpusnite je na željenoj točki.

Pretraživanje napred

Pritisnite i zadržite **Forward Search** **⏭** tipku **Ⓢ** i otpusnite je na željenoj točki.

Pretraživanje naslova (numera)

Da bise vratilina početak tekućeg naslova, pritisnite kratko **Reverse Search** **⏮** tipku **Ⓢ** jedanput.

Da preskočite naslov(e) unatrag pritisnite kratko **Reverse Search** **⏮** tipku **Ⓢ** nekoliko puta.

ZAPAMTITE-KRATKO Pritisnite **▶▶▶▶** tipku **Ⓢ** da bi PROMENILI naslov; ali PRITISNITE I ZADRŽITE **⏮** tipku **Ⓢ** da bi pretraživali unutar naslova.

Pokazivanje Vremena

Pritisnite **TIME** tipku **Ⓢ** da bi se prikazalo preostalo vreme reproduciranja na tekućem disku **③**. Pritisnite ponovo da bi se vratili na prikazivanje proteklog vremena reproduciranja **③**.

KORIŠĆENJE VAŠE SISTEME

Reproduciranje CD

Osnovne funkcije (nastavak)

Ponavljanje naslova

Funkcija ponavljanja je dostupna samo sa daljinskog navodila, i ne može se aktivirati uz pomoć tipaka na prednjem delu ureda. Kad jednom aktivirate funkciju ponavljanja, ured će ponavljati izabrano od Vas sve dok je ne deaktivirate pritiskanjem **Repeat** tipku **15** jednom, i indikator ponavljanja (**Repeat**) **16** izčezne sa displeja.

Ponavljanje reproduciranja se može aktivirati čak i za vreme reproduciranja ili u Stop modu. Ako se programirana lista reproducira, možete izabrati čak jednu numeru za ponavljanje, ili sve diskove da ponavljaju ubačenu listu reproduciranja.

Ponavljanje jedne numere

Pritisnite **Repeat** tipku **15** JEDANPUT da se pojavi na displeju **Repeat One** **16**, i pritisnite **Play** (ili **▶▶** na daljinskom navodilu) tipku **25** **16** da bi započeli reproduciranje.

Ponavljanje jednog diska

Pritisnite **Repeat** tipku **15** DVAPUT da se pojavi na displeju **Repeat One Disc** **16**, i pritisnite **Play** (ili **▶▶** na daljinskom navodilu) tipku **25** **16** da bi započeli reproduciranje.

Repeat All Tracks on All Discs

Pritisnite **Repeat** tipku **15** TRIPUT da se pojavi na displeju **Repeat All Disc** **16**, i pritisnite **Play** (ili **▶▶▶** na daljinskom navodilu) tipku **25** **16** da bi započeli reproduciranje.

Ponavljanje samo izabranih naslova

Programirajte željene naslove kao što je opisano u sledećoj sekciji, i pritisnite **Repeat** tipku **15** u dok je režim programiranja prikazan u displeju.

Ponavljanje jednog ili Ponavljanje svih diskova **16**.

Ako programirate listu numera za vrijeme Ponovljenog reproduciranja celog diska displej će se promeniti u **Repeat All Disc** **16**.

Proizvoljno reproduciranje

Pritisnite **Random** tipku **●** pre ili zavrene reproduciranja, i muzički ured će reproducirati naslove na izabranom disku u proizvoljnom redu.

Random indikator **25** će za žmigati u displeju.

Da se vratite normalnom reproduciranju, pritisnite **Random** tipku **●** ponovo.

Ako kratko pritisnete tipku **Forward Search**

tipku **24/19**, ured će proizvoljno izabrati novi naslov. Ako kratko pritisnete **Reverse Search** tipku **24/17** jedanput, ured će se vratiti na početak tekućeg naslova. Pritisnite kratko **Reverse Search** tipku **24/17** ponovo i ured će proizvoljno izabrati novi naslov.

Programirano reproduciranje

Možete programirati listu reproduciranja do 20 numera sa tri diska.

1. U stopmodu pritisnite **CD/Tuner Program** tipku **● 20**.
2. Pritisnite jednu od **Disc Selector** tipaka **5 6 7** ili **Disc Skip** tipku **3 21** da bi odabrali disk. Ako je željeni disk već na poziciji, onda pritisnite **CD Skip/Search** **1 24/17** ili **▶▶▶▶** **24/19** tipke jedanput da bi odabrali disk pa će se on pojaviti na displeju **3**.
3. Koristite **CD Skip/Search** **1 24/17** ili **▶▶▶▶ 24/19** tipke da bi odabrali željeni naslov. Na primer da izaberete 6. naslov, pritisnite **CD Skip/Search** **1 24/17** ili **▶▶▶▶ 24/19** tipke dok se ne pojavi "06" na displeju **3**.
4. Pritisnite **CD/Tuner Program** tipku **● 20** da potvrdite naslov u listi reproduciranja.
5. Ponovite korake od 2 do 4 da programirate do 20 naslova u listi reproduciranja. Ako prethodno odaberete disk ne morate da ponavljate korak 2 u cilju da dobavite naslove listi reproduciranja.
6. Pritisnite **Play** **25/16** tipke (ili **▶▶** na daljinskom navodilu) da počnete reproduciranje.
7. Ako prekinete reproduciranje liste na sredini i program izčezne sa displeja, lista reproduciranja će ostati sačuvana u memoriji ureda, ali pri sledećem pritiskanju **Play** tipke **25/7** ured će početi da reproducira tekući disk. Da bi povratili reproduciranje liste sa programiranim numerama pritisnite **CD/Tuner Program** tipku **● 20**, kojim ćete vratiti program unatrag na displej ureda **3 15**.
8. pre naslova 7, muzički ured će reproducirati naslove po redu koji ste Vi programirali čak i ako **Track Number Display** **4** (Pokazivač broja numera) liste pokazuje naslove po rednim brojevima.
9. **Disc Skip** **3 21** tipka nije dostupna za vreme reproduciranja programirane liste naslova.
10. Proizvoljno (Random) reproduciranje se ne može odabrati za vreme reproduciranja programirane liste naslova.

Pregled sadržaja liste reproduciranja

Dok je u Stop modu, pritisnite **CD/Tuner Program** tipku **● 20** da bi se prikazao broj diska, broj naslova, i programski broj. Produžite sa pritiskanjem **CD/Tuner Program** tipke **● 20** da bi pregledali celu listu.

Čišćenje programirane liste reproduciranja

Postoje tri različita načina da se izbriše prethodno programirana lista reproduciranja:

- Dok je u Stop modu, pritisnite **CD/Tuner Program** tipku **● 20**, i onda pritisnite **Stop/Reset** tipku **27/18**.
- Isključite ured iz električnog napajanja **Power** **11**.
- Pritisnite **CD Open/Close** tipku **13**.

Pripajanje naslova prethodno programiranoj listi reproduciranja

1. Pritisnite **CD/Tuner Program** tipku **● 20** nekoliko puta da prodete kroz listu reproduciranja sve dok se ne pojavi "00" kao broj naslova **3**.
2. Odaberite željeni naslov na željenom disku pritisnjajući **Disc Direct** tipke **5 6 7** ili **Disc Skip** tipku **3 21** ako je neophodno, i onda pritisnjajući **CD Skip/Search** **1 24/17** ili **▶▶▶▶ 24/19** tipke podesite željeni naslov.
3. Pritisnite **CD/Tuner Program** tipku **● 20**.

Pravljenje izmena na listi reproduciranja

1. Pritisnite **CD/Tuner Program** tipku **● 20** nekoliko puta sve dok se broje diska i naslova odabranog koraka prikaže na displeju **3**.
 2. Odaberite željeni naslov na željenom disku pritisnjajući **Disc Direct** tipke **5 6 7** ili **Disc Skip** tipku **3 21** ako je neophodno, i onda pritisnjajući **CD Skip/Search** **1 24/17** ili **▶▶▶▶ 24/19** tipke podesite korektni naslov numere.
 3. Pritisnite **CD/Tuner Program** tipku **● 20**.
- Nije moguće da izbrišete pojedinačno korak iz liste reproduciranja.

KORIŠĆENJE VAŠE SISTEME

Korišćenje vanjskih (pomoćnih) izvora

1. Prebacite se na pomoćni uredaj (TV, video rekorder ili MP3 player), a koji je spojen na stražnji pomoćni **AUX** priključak.
2. Pritisnite tipku **AUX** **11** **5**.
3. Pogledajte odeljak o snimanju na strani 16 za informaciju o vršenju zapisa na kazeti (rekordiranje) sa pomoćnog izvora.

Reproduciranje kazeta

Reproduciranje

Ovaj ured može koristiti samo "normal bias" kazete. On je snabdeven sa dva kazetna deka, "A" i "B". Dek A se koristi samo za reproduciranje, i prestaće sa reproduciranjem na kraju svake strane kazete. Dek B može se koristiti kako za reproduciranje tako i za snimanje, i uključuje auto reverse (automatsko nastavljanje reproduciranja) opciju koja se može regulirati sa **Play Mode** tipkom **●**.

1. Uključite ured **1** **1**.
2. Otvorite jedan od deka A ili B pritiskanjem nežno vrata na **Eject** poziciji **2** **●**. Postavite kazetu sa stranom trake na dole i stranom koju želite čuti uperenu ka Vama. Nežno gurnite vrata da bi ih zatvorili.
3. Pritisnite **Tape A/B** tipku **10** **10** **11**. Ako je neophodno pritisnite tipku ponovo da izaberete drugi dek. Ured će pokazati na displeju koji je dek odabran **3** **14**. Ured neće odabrati dek u koji nije postavljena kazeta.
4. Auto reverse - (režim nastavljanja reprodukcije-samoza dek B):
Pritisnite tipku biranja režima reprodukcije (**Play Mode**) nekoliko puta sve dok ne odaberete **●** :
 - Jednu stranu **↔** : reproduciranje naprijed ili natrag, samo jednom.
 - Sve strane **↔↔** : reproduciranje naprijed i natrag, samo jednom.
 - Beskrajni krug **↔↔** : reproduciranje naprijed i natrag, šest puta.JBL muzički ured prikazuje nadispleju tekući mod reproduciranja **11**.
5. Pritisnite **Play** tipku **25** **7** dva bi

započeli reproduciranje. Pritisnite **Reverse Play** tipku **26** **12** da bi reproducirali drugu stranu kazete. Pravac kazete biće prikazan na displeju **3** ureda.

6. U jednom od Stop ili Play moda, pritisnite **Fast forward** **▶▶▶▶** **24** **▶▶▶▶** **9** tipku da premotate napred do željene točke, ili kraja kazete. Pojavit će se indikator premotavanja napred (**Fast Forward**) **13**. Da bi premotavali kazetu unatrag dok ste u Stop ili Play modu pritisnite tipku **Rewind** **◀◀◀◀** **24** **◀◀◀◀** **13** tipku. Indikator **Rewind** **10** će se upaliti u displeju.

7. Da završite reproduciranje pritisnite **Stop/Reset** tipku **27** **6**.

Alternativno ured će se zaustaviti na kraju kasete.

Kazetno brojilo

Kazetni brojač (Tape Counter) **3** će se pojaviti na **informativnom displeju** kad je u kazetnom (tape) modu.

Za vreme reproduciranja ili premotavanja unapred, **kazetno brojilo** (Tape Counter) **3** se pojavljuje i za vrijeme okretanja kazeteočituje.

Dok je u Stop modu ili za vrijeme reproduciranja pritisnite **Counter Reset** tipku **29** da resetirate brojilo na nulu. Ovo može biti od pomoći da lokalizirate tačku na kojoj će se napraviti snimak. Napomena kao i uvijek, JBL muzički ured će premotati kasetu do početka i neće prestati kad brojilo pokaže nulu.

KORIŠĆENJE VAŠE SISTEME

Snimanje kazeta

Snimanje sa CD, Radija, ili vanjski povezanih komponenti

Snimanje se može vršiti samo korišćenjem deka B. Mogu se koristiti samo kasete sa oznakom "normal bias".

1. Uključite ured **11**, i postavite praznu kazetu u dek B. Koristite **Fast Forward 249** ili **Rewind 213** tipke da podesite kazetu na mesto odakle želite da započne snimanje. Uverite se da je na kaseti prošla uvodna lenta da bi izbegli zagubu izvornog signala.
2. Pritisnite **Play Mode** ● tipku nekoliko puta da odaberete samo jednu stranu kazete **↔** ili **↔**. da snimate na obe strane u auto rivers modu ne preporučujemo da odaberete beskrajni krug **↻**, zato što može dovesti do presnimavanja ranije već snimljenog materijala.
3. Odaberite izvorni ulaz: **Radio CD, Aux 9211635**.
4. Pritisnite **Rec/Pause** tipku **288** da bi postavili JLB muzički ured u režim Isčekivanje snimanja (Record Ready mode). Snimanje (**Record**) indikator **9** će migati.
5. Pritisnite **Play** tipku **257** da započnete snimanje na izabranoj strani kazete. Pravac snimanja će se pokazati na displeju **8**.
6. Snimanje se može regulisati da preskoči neželjeni materijal pritiskanjem Snimanje **Rec/Pause** tipke **288**. Da bi nastavili sa snimanjem pritisnite jednu od tipki **Rec/Pause** tipke **288**, 8 ili **Play** tipke **257**.
7. Da prekinete snimanje (ali ne i ulazni izvor) pritisnite **Stop/Reset** tipku **276**. Alternativno, ured će prestati sa snimanjem automatski kada stigne na kraj kasete.

Sinhronizovano snimanje sa CD

Funkcija sinhronizovanog snimanja sa CD (CD Sync recording) snima kompletan CD ili programirane naslove na kazetu.

1. Odaberite **CD Funcion** ● .
2. Otvorite tablu sa ležajima za CD pomoću **CD Open/Close** tipke **18**, postavite disk i zatvorite tablu sa ležajima za CD ponovo.
3. Ako želite programirati listu sa naslovima koje želite da snimate. (vidite odeljak "Programirano reproduciranje" na str. 14).

Ako želite da snimate samo jedan naslov, koristite Napred (**Forward**) ili natrag (**Revers Search**) pretraživanje tipke **241719** da odaberete naslov.

4. Postavite praznu kazetu u dek B. Koristite **Fast Forward 249** ili **Rewind 213** tipke da podesite kazetu na mesto odakle želite da započne snimanje. Uverite se da je ostalo dovoljno praznog mesta na kaseti za potpuno snimanje željenog CD ili programirane liste sa naslovima.
 5. Pritisnite **Play Mode** ● tipku nekoliko puta da odaberete samo jednu stranu kazete **↔** ili **↔**. da snimate na obe strane u auto rivers modu ne preporučujemo da odaberete beskrajni krug **↻**, zato što može dovesti do presnimavanja ranije već snimljenog materijala.
- Ako glazbeni ured bude onemogućen da završi snimanje naslova na prvoj strani kazete, snimiće kompletan naslov na sledećoj strani ponovo.

6. Pritisnite **CD Sync** tipku **4** da započnete snimanje. JBL glazbeni ured će reproducirati kazetu u muk modu 7 sekundi u cilju da preskoči prazni uvodni deo kazete, onda će CD reproduktor početi sa sa snimanjem.

Ured Vam neće dozvoliti da odaberete drugi izvor bez zaustavljanja funkcije snimanja.

Snimanje sa kazete na kazetu (Dubliranje)

Ova opcija će dublirati samo snimljeni materijal sa deka A na dek B ako je dek B osposobljen za snimanje. Koristiti samo kasete sa oznakom "normal bias" na ovom uredu.

1. Postavite prethodno snimljenu kazetu u dek A sa stranom od koje želite snimati okrenutu ka Vama. Postavite praznu kazetu u dek B sa stranom na koju želite snimati okrenutu ka Vama.
2. Pritisnite **Tape A/B** tipku **101011** da odaberete kazetnu funkciju i pritisnite nekoliko puta da bi odabrali svaki dek i premotali kazetu u njima uz pomoć (unatrag) **Rewind** tipke **213**.
3. Pritisnite **Normal dub** (normalno dubliranje) tipku ● da automatski započnete dubliranje u normalnoj (Normalno reproduciranje) brzini. Alternativno pritisnite (Ubrzano dubliranje) **High Dub** ● tipku da bi automatski startirali dubliranje u dva put većoj brzini reproduciranja. Kvaliteta snimanja može biti veća kod normalnog dubliranja i koristi se radije nego ubrzano dubliranje. Kada dublirate ubrzano utišajte jačinu tona, uz pomoć Volume komande **1826**, da bi sprečili moguća oštećenja na zvučnicima od mnogo visokih tonova pri reproduciranju izvorne kazete.
4. Za vreme dubliranja **pausa** (Pause tipka **288**) nije dostupna. Nemožete promeniti brzinu za vreme dubliranja. Tokom celog vremena upotreba **Volume** komande **1826**, će imati efekat na reproduciranje ali ne i na nivo snimanja koje se ne podešava.
5. Pritisnite **Stop/Reset** tipku **276** da prekinete dubliranje. Alternativno ured će se automatski isključiti na kraju kazete.

Dopunske funkcije

Dupli alarm i tajmer (brojač) snimanja

Alarm i tajmer

Vaš ured predlaže fleksibilni dupli alarm i brojač sa sposobnošću koja Vam dozvoljava programiranje ureda za istovremeno vršenje reproduciranja ili snimanja sa dva različita izvora u različito vrijeme, u trajanju koje opredelite.

1. Uverite se da je tekuće vreme prikazano na displeju **3** tačno priskakajući **Clock** tipku **9**; pogledajte "podešavanje časovnika" odeljak iz ovog navodila na str.10) da podesite pravilno časovnik. Ako planirate da programirate radio uverite se da je željena stanica programirana i podešena (vidite odeljak "Memorisanje podešenih stanica" na str. 12).

2. Pritisnite **Alarm 1** **19** ili **Alarm 2** **20** tipku da uđete u mod podešavanja tajmera. (Ako je tajmer prethodno podešen, pritisnite i zadržite duže od 1.5 sekundi) Alarm/Tajmer časovnik će se prikazati na displeju **23** a mogući izbor izvora-Radio, CD, Kazeta-će migati u displeju u krug.

3. (a) Ako želite da odaberete **Radio**, pritisnite **Set** tipku **3** dok se nadpis TUNER (Radio) pojavi u displeju **3**. Reproduciranje "Play" i Snimanje "Rec" će migati neizmjenično.

(b) Pritisnite **Set** tipku **3** da odaberete jedan od oba (reproduciranje) Play ili (snimanje) Rec.

- **Play: Radio** se samo reproducira
- **Rec: Radio** se reproducira i snima

na deku B. Uverite se da je prazna kazeta postavljena u dek B i premotana na početak ili željenu poziciju.

(c) Pritisnite **Preset** **4** ili **5** tipku **26/25/4** da odaberete željenu radio stanicu. Ako nema podešene programirane radio stanice u memoriji, glazbeni ured će aktivirati na poslednju podešenu stanicu.

(d) Pritisnite **Set** tipku **3** da ubacite podešeni broj.

4. Ako želite da odaberete CD ili kazetu pritisnite **Set** tipku **3** dok je nadpis CD ili Tape ispisan u prozoru displeja **3**.

Ako ste odabrali CD ili Dek A, Reproduciranje "Play" i Snimanje "Rec" će žmigati neizmjenično u prozoru displeja **3**. Pritisnite **Set** tipku **3** da odaberete jedan od Reproduciranje "Play" i Snimanje "Rec". Ako odaberete da napravite snimak Uverite se da je prazna kazeta postavljena u dek B i premotana na početak ili željenu poziciju.

5. Podesite čas priskakajući **Preset** **4** ili **5** tipku **26/25/4**.

6. Pritisnite **Set** tipku **3** da potvrdite čas kad će alarm uključiti odabrani izvor. Minuti će početi da žmigaju **3**.

7. Podesite minute priskakajući **Preset** **4** ili **5** tipku **26/25/4**.

8. Pritisnite **Set** tipku **3** da potvrdite minute. "Off" će svitkati u displeju **3**, i menju će Vas sad provesti kroz podešavanje vremena isključenja ureda.

9. Programirajte vreme isključenja isto kao što ste programirali vreme uključivanja koristeći **Preset** **4** ili **5** tipku **26/25/4** da podesite sate i minute i **Set** tipku **3** da potvrdite podešeno.

10. Podesite nivo zvuka pomoću **Preset** **4** ili **5** tipke **26/25/4**.

11. Pritisnite **Set** tipku **3** da potvrdite odabrani nivo jačine zvuka. Ciferblat i broj alarma (1 ili 2) će se prikazati na kratko u displeju **23**, i alarm će biti podešen i aktiviran.

12. Kad isključite ured na režim gotovnosti (stand by) **11**, JBL glazbeni ured će se automatski od samo sebe, uključiti u programirano (zadato) vreme i reproducirati i/ili snimati sa izabranog izvora u unapred opredeljenom od Vas trajanju.

Da otkazete ili proverite tajmer:

Svaki put kad pritisnetet **Alarm 1** **19** ili **Alarm 2** **20** tipku Vi možete aktivirati ili deaktivirati alarm. Ako je alarm prethodno podešen, pritisnite tipku **19/20** dvaput da bi se pokazalo podešavanje alarma, pritisnete jednom da deaktivirate alarm, ali zadržavate sva podešavanja alarma u memoriji. Kad je alarm aktiviran indikator ciferblata i broj alarma (1 ili 2) će svetleti na displeju **23** kao i indikator REC (snimanja) **24** ako je alarm tako podešen. Kad je alarm deaktiviran indikatori će nestati.

Napomene o alarmu i tajmeru

1. Alarm indikator **23** će žmigati kad ured reproducira u Alarm modu. Pritisnite **Alarm** tipku **19/20** čime će te isključiti **Alarm** mod i ured se neće isključiti.
2. Kad je CD ili kazeta odabrana za reprodukciju, ako nema diska u disk konzoli ili nema kazete u deku, kao zamena uključiti će se Radio funkcija.
3. Kad je CD odabrana za reprodukciju, Funkcija **Repeat All Disc** (ponavljanje svih diskova) će se odabrati automatski.
4. Kad je kazeta odabrana za reprodukciju ako u oba deka ima kazete prvo će se reproducirati kazeta u deku B.
5. Ako je ured uključen na ručno, neće se isključiti automatski kao što je programirano.
6. Ako su oba Alarm 1 i Alarm 2 podešeni i njihovi vremenski parametri se ne poklapaju – to jest, raniji alarm je programiran da

isključiti ured pre nego što je kasniji alarm programiran da uključiti ured-onda će oba alarma uključiti ured i isključiti ga kao što su programirani.

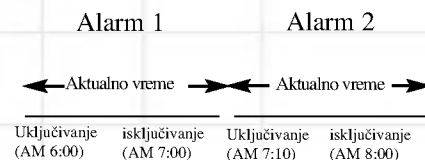

7. Ako se podešavanje tajmera preklapa, onda će sistem uključiti ranije podešen da uključiti, alarm i produžiti sa reproduciranjem neprekidno do momenta isključivanja kasnije podešenog da isključiti alarma

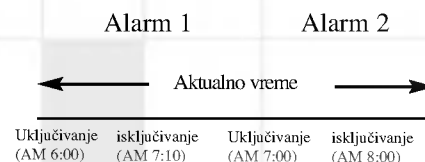

Podešavanje "spavanje"

(Sleep) tajmera

(moguće samo na daljinskom navodilu) Kad se koristi "spavanje" brojilo ureda se automatski isključuje posle specifičnog isteka vremena.

1. Da opredelite preostalo vreme do isključivanja ureda, pritisnite **Sleep** tipku **14**. "SLEEP 90" će se pojaviti u displeju **3** za oko 5 sekundi. Ovo znači da će se ured isključiti automatski posle 90 minuta. Svaki put kad **Sleep** tipka **14** bude pritisnuta dok je nadpis Sleep na displeju interval preostalog vremena do isključivanja ureda će se smanjivati po 10 minuta (pr., 80...70...).

Odaberite željeni vremenski interval pre isključenja ureda.

2. Da proverite preostalo vreme do isključenja ureda kada je funkcija "spavanje" aktivna, pritisnite **Sleep** tipku **14** kratko. Preostalo vreme do isključivanja ureda će biti prikazano na displeju za oko 5 sekundi.

Napomena: Ako pritisnete **Sleep** tipku **14** za vreme dok je na displeju ispisan Sleep, "spavanje" brojilo će smanjiti vreme koje je ostalo do isključivanja ureda.

3. Da otkazete brojilo "spavanja", pritisnite **Sleep** tipku **14** nekoliko puta sve dok se na displeju pojavi "10" onda pritisnite **Sleep** tipku još jednom dok je "10" prikazano na displeju.

PROBLEMI I KORJEKCIJE

Ako nema zvuka u oba zvučnika:

- Proverite da li je ured utiĥnut u ispravnu utiĥnicu elektro napajanja.
- Proverite da li je ured ukljuĥen, i da li izvor koji je odabran reproducira. Ako je CD ili kazeta odabrana za reproduciranje, uverite se da je disk ili kazeta postavljena.
- Proverite da li je startirana muk funkcija, ako jeste iskljuĥite je uz pomoĥ daljinskog navodila.
- Podesite nivo jaĥine zvuka **13**.
- Proverite sve ťice i povezivanja meĥu glavne komponente i zvuĥnika (vid. Str. 9). Uverite se da su sve ťice povezane, i da nijedna ťica nije istegnuta, precvikana ili oťteĥena.
- Ako je funkcija vanjskog izvora odabrana uverite se da je vanjska komponenta povezana sa elektriĥnim napajanjem ili da li se napaja punim baterijama. Uverite se da li je vanjska komponenta ukljuĥena i da li reproducira. Uverite se da li su sve ťice meĥu glavnog ureda i dodatnog (vanjskog) povezane pravilno i da nijedna ťica nije istegnuta, precvikana ili oťteĥena.

Ako nema zvuka u jednom od oba zvuĥnika:

- Proverite sve ťice i povezivanja meĥu glavne komponente i zvuĥnika (vid. Str. 9). Uverite se da su sve ťice povezane, i da nijedna ťica nije istegnuta, precvikana ili oťteĥena.

Ako ured reproducira u niskom nivou jaĥine zvuka ali pri iskljuĥivanju zvuk se pojaĥava:

- Proverite sve ťice i povezivanja meĥu glavne komponente i zvuĥnika (vid. Str. 9). Uverite se da su sve ťice povezane, i da nijedna ťica nije istegnuta, precvikana ili oťteĥena.

Ako je slab (ili nema) bas izlaza:

- Uverite se da su povezivanja levih i desnih ulaza za zvuĥnike **●** imaju korektan polaritet (+ i -).
- Savetujemo da probate sa opcijom **Boost** funkcije **●** odabiranjem jednog od Power bass ili Super Boost.
- Predlaťemo da dobavite moĥni super bas zvuĥnik Vašem uredu.

Ako je slab (ili nema) visokotonskog izlaza:

- Proverite sve ťice i povezivanja meĥu glavne komponente i zvuĥnika (vid. Str. 9). Uverite se da su sve ťice povezane, i da nijedna ťica nije istegnuta, precvikana ili oťteĥena.
- Za model FFH-3130, uverite se da je ťuta utiĥnica povezana pravilno Visokotonski/srednjetonki **Tweeter/Midrange** ťak **●** na straťnjem panelu.
- Savetujemo da probate sa opcijom **Boost** funkcije **●** odabiranjem jednog od Treble boost ili Super Boost.

- Kao meru preventive od kvara na Vaťim zvuĥnicima predlaťemo Vam da nikad ne pojaĥavate zvuĥnike do maksimuma za vrijeme reproduciranja Vaťe mini glazbene sisteme.

Ako ured ne odgovara na komande daljinskog navodila:

- Uverite se da baterije nisu slabe, i zamenite ih ako je neophodno.
- Uverite se da daljinski senzor naprednjem panelu Vaťeg ureda nije blokiran.
- Uverite se da je udaljenost od daljinskog navodila i ureda manja od 23 stope (7 metra), da dostiťe daljinski senzor, i ugao nije preťirok (ne viťe od 30 stepeni od centralne linije).
- Iskljuĥite svo flurosvetno osvetljenje u blizini JBL glazbenog ureda.

Ako radio krĥi ili ne radi pravilno:

- Proveriteda li ste podesili stanicu na frekfenciju koja se koristi u Vaťoj okolini. Proverite povezivanje antene i podesite mesto antenskih ťica za bolji prijem.

Ako RDS (Radio informacioni sistem za prenos podataka) se ne pojavljuje na ekranu:

- Proverite da li ste odabrali FM valove, zato ťto RDS nije dostupan u AM valovima.
- Kad je signal stanice slab audio signal moťe doĥi bez RDS signala.
- Prvih nekoliko sekundi prijem RDS se moťe deformisati dok ured ne proĥita signal.

Kad pokuťate da izbriťete pojedinaĥno podeťene stanicu, sve podeťene stanice se briťu :

Nemoguĥe je izbrisati pojedinaĥno memorisane stanice, makar da mogu biti zamenjene drugim stanicama (vid. Str. 12).

Kad pokuťate da izbriťete pojedinaĥno naslove sa progaramirane CD liste reproduciranja, cela lista reproduciranja se briťe:

Nemoguĥe je izbrisati pojedinaĥno naslove sa progaramirane CD liste, makar da mogu biti zamenjeni drugim naslovima (vid. str. 14).

Kad nema zvuka za vreme reproduiranja kazete:

- Uverite se da kazeta nije prazna.

Ako kazeta ne snima:

- Uveritese da nije skinuta zaťitna ploĥica za snimanje na kazeti. Ako je skinuta, moťete pokriti zaťitne rupice sejlotepom.
- Uverite se da izvor reproducira.
- Ako presnimavate (dublirate), uverite se da su kazete pravilno postavljene-izvoru dek A, I prazna kazeta u dek B.
- Uverite se da ne pokuťavate da snimate u deku A, ovaj dek je samo za reproduciranje

Ako je zvuk kazete iskrivljen:

- Uverite se da koristite samo kazete sa oznakon "normal bias" u ovom uredu.
- Uverite se da je glava kazete ĥista i demagnetisana.

Ako kazeta snima preko materijala snimanog ranije u istom postupku:

- Uverite se da ste izabrali jedan od oba "jednu stranu" (One Side) ili "sve strane" (All Side), ali ne i "beskrajni krug" (Endless loop), koristeĥi **Play Mode** funkciju **●**.

Ako kazeta premotava i proĥe nulu:

Ured detektira poĥetak kazete radije nego cifre brojila i to je sasvim normalno.

Ako dek A nema auto-rivers:

Dek A nema ovu opciju i uvek ĥe zaustaviti reproduciranje na kraju kazete.

Ako CD ne reproducira:

- Uverite se da disk-tabla sadrťi disk za reproduciranje.
- Uverite se da disk nije sa glavom na dole u leťaju.
- Uverite se da je disk samo od tipa CD ili CD-R.

Ako CD preskaĥe ili muca:

- Uverite se da disk nije povreĥen.
- Uverite se da je ured postavljen na stabilnom mestu, osloboĥenom od vibracija.

Ako se ured ne ukljuĥi u programirano alarm vrijeme:

- Proverite programirano vreme da li je parametar AM ili PM odabrano pravilno? Da li 24-ĥasovo ili 12-ĥasovo vreme pokazuje displej kao ťeljeno?
- Uverite se da ured nije bio ostavljen ukljuĥen.

Ako se ured ne ukljuĥi i ne poĥne sa snimanjem u programirano alarm vrijeme:

- Uverite se da je vreme programirano korektno.
- Uverite se da ste postavili praznu kazetu u dek B, i na njoj se snima.

Tehnički podatci

Sistem	FFH-2120	FFH-3130
Izlazna moć	100Watts skupa 65W+65W (1% THD, 50Hz-20kHz)	130Watts skupa bi amflibiran 30W+30W (1% THD, 200Hz-20kHz) 60W+60W (1% THD,50Hz-20kHz))
Nivo pritiska zvuka	107dB	108dB
Raspon frekvencije	45Hz ~ 20kHz	40Hz ~ 20kHz
Signal šuma proporcijalno (Aux ulaz)	80dB	80dB
dimenzije (W x H x D)		
Glavni ured	273mm x 327mm x 343mm (10-3/4" x 12-7/8" x 13-1/2")	273mm x 327mm x 343mm (10-3/4" x 12-7/8" x 13-1/2")
Zvučnici (svaki)	219mm x 333mm x 248mm (8-5/8" x 13-1/8" x 9-3/4")	219mm x 374mm x 248mm (8-5/8" x 14-3/4" x 9-3/4")
Neto težina		
Glavni ured	8.73kg (19.2 lb)	10.1kg (22.2 lb)
Zvučnici (svaki)	4.91kg (10.8 lb)	5.23kg (11.5 lb)
Ukupna težina (Ured, akseori, pakovanje)	21.5kg (47.3 lb)	23.64kg (52 lb)
Sistem Zvučnika		
Tip	port 2 puta	port 3 puta bi amflibiran
Bas	6-1/2 (165mm) PolyPlas sa gumenim saraundom	6-1/2"(165mm) PolyPlas sa gumenim saraundom
Srednje tonac	N/A	3" PolyPlas sa gumenim saraundom
Visokotonac	13mm(1/2")	13mm(1/2") Titanskim slojem strukture
Otpor	6Ω	6Ω
Maksimalna ulazna moć "glavni"	130W	60W
Maksimalna ulazna moć(Super bas)		120W
CD		
Frekvencija raspona	40Hz ~ 20kHz (+0,-2dB)	40Hz ~ 20kHz (+0,-2dB)
Signal šuma proporcijalno	70dB	70dB
Radio		
FM		
Rang tjunera	87.5MHz ~ 108MHz	87.5MHz ~ 108MHz
Intermedijalna frekvencija	10.7MHz	10.7MHz
Signal šuma proporcijalno (mono/stereo,98MHz)	61/58dB	61/58dB
frekvencija raspona	60Hz ~ 10000Hz	60Hz ~ 10000Hz
AM(MW)		
Rang tjunera	522kHz ~ 1611kHz, 530kHz ~ 1720kHz ili 530kHz ~ 1610kHz	522kHz ~ 1611kHz, 530kHz ~ 1720kHz ili 530kHz ~ 1610kHz
Intermedijalna frekvencija	450kHz	450kHz
Frekvencija raspona	100Hz ~ 2000Hz	100Hz ~ 2000Hz
SW(proizvoljno)		
Rang tjunera	5.8MHz ~ 18MHz	5.8MHz ~ 18MHz
Intermedijalna frekvencija	450kHz	450kHz
LW(proizvoljno)		
Rang tjunera	153kHz ~ 281kHz	153kHz ~ 281kHz
Intermedijalna frekvencija	450kHz	450kHz
Kazetni dek		
FF, REW vreme (c-60)	120 sek.	120 sek.
Frekvencija raspona	125Hz ~ 8000Hz (±3dB)	125Hz ~ 8000Hz(±3dB)
Signal šuma proporcijalno	43dB	43dB
Odvajanje kanala	50dB	50dB

NAPOMENA: Nacrti i specifikacije podliježu promijeni a bez upozorenja.

