



# Upright Vacuum Cleaner Owner's Manual

## Bürststaubsauger Bedienungsanleitung

MODEL, MODELL:  
V-UP142NJP

LG Service Hotline Tel:01805-47378423 (0180-LGSERVICE)

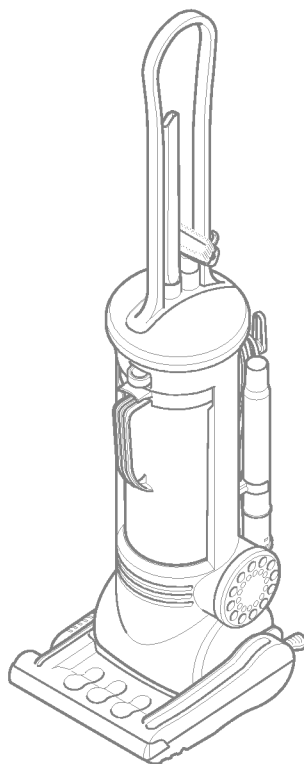

PLEASE READ THIS MANUAL  
THOROUGHLY AND CAREFULLY BEFORE  
OPERATING THE VACUUM CLEANER  
BEVOR SIE DAS GERÄT IN BETRIEB NEHMEN,  
LESEN SIE BITTE DIE  
BEDIENUNGSANLEITUNG GRÜNDLICH DURCH

P/No.: 3828FI5872C

# INHALTSVERZEICHNIS

---

<b>WICHTIGE SICHERHEITSHINWEISE</b> .....	20
<b>ZUSAMMENBAU DES STAUBSAUGERS</b> .....	21
- SCHRITT 1: AUSPACKEN DES KARTONS.....	21
- SCHRITT 2: ZUSAMMENBAUEN DES GRIFFES.....	22
- SCHRITT 3: VERSTAUEN DES KABELS .....	22
- SCHRITT 4: ANBRINGEN DES ZUBEHÖRS.....	23
<b>BESCHREIBUNG DES STAUBSAUGERS</b> .....	24
<b>BESONDERHEITEN</b> .....	25
<b>MOTORSCHUTZ</b> .....	25
<b>BEDIENUNG</b> .....	26
- Wichtige Sicherheitshinweise.....	26
- Ein/Aus-Schalter.....	26
- Griffpositionen .....	26
- Transport des Staubsaugers .....	27
- Benutzung der Kabelaufhängung.....	27
- Benutzung des Kabelhakens.....	27
- Benutzung des Zubehörs .....	28
<b>HINDERNISSE BESEITIGEN</b> .....	29
- Verstopfungen beseitigen.....	29
- Motorschutzfilter .....	30
<b>AUSTAUSCHINSTRUKTIONEN</b> .....	30
- Abluftfilter .....	31
- Entfernen/Einsetzen der Bodenplatte.....	31
- Ersetzen von Treibriemen und/oder Rundbürste .....	32
<b>WARTUNG</b> .....	33
- Reinigen der Rundbürste .....	33
<b>TECHNISCHE DATEN</b> .....	33
<b>TEILEBESCHREIBUNG</b> .....	33
<b>PROBLEMLÖSUNG</b> .....	34
<b>GARANTIE</b> .....	35

# WICHTIGE SICHERHEITSHINWEISE



## ACHTUNG

Ihre Sicherheit ist uns sehr wichtig. Um Feuer, Stromschlag, Verletzungen und Schäden zu vermeiden, beachten Sie bitte diese Sicherheitsvorkehrungen.

1. **Netzstecker** vor der Reinigung des Gerätes ziehen.
2. **Netzstecker** ziehen, wenn das Gerät nicht benutzt wird.
3. **Nicht** im Freien oder auf nassen Oberflächen benutzen. Niemals Wasser oder nasse Materialien aufsaugen.
4. **Niemals** Gerät oder Netzstecker mit nassen Händen anfassen.
5. **Nicht** als Spielzeug benutzen. Gerät niemals unbeaufsichtigt lassen.
6. **Nutzen** Sie das Gerät nur wie in dieser Bedienungsanleitung beschrieben. Nur vom Hersteller empfohlenes Zubehör benutzen.
7. **Nicht** mit beschädigtem Kabel oder Stecker benutzen. Wenn die Zuleitung beschädigt ist, muss sie vom Hersteller, einem autorisierten Fachhändler oder einer anderen qualifizierten Person ersetzt werden.
8. **Das Stromkabel** nicht als Tragegriff benutzen, nicht daran ziehen, in der Tür einklemmen oder um scharfe Ecken ziehen. Nicht mit dem Gerät über das Kabel fahren. Von heißen Oberflächen fernhalten.
9. **Ziehen** Sie immer am Netzstecker, niemals am Kabel.
10. **Keine Objekte** in die Saugöffnungen stecken. Nicht benutzen, wenn Saugöffnungen verstopft sind. Von Staub, Fusseln, Haaren und allem frei halten, was die Luftzufuhr reduzieren könnte.
11. **Halten** Sie Haare, lose Kleidung, Finger und andere Körperteile fern von Öffnungen und beweglichen Teilen.
12. **Keine scharfen**, harten Objekte wie kleine Spielzeuge, Nadeln o.ä. aufsaugen.
13. **Nichts Brennendes** oder Rauchendes, wie Zigaretten, Streichhölzer oder heiße Asche aufsaugen.
14. **Keine brennbaren** oder leicht entzündlichen Flüssigkeiten oder Dämpfe wie Benzin aufsaugen und das Gerät nicht an Orten benutzen, wo solche existieren.
15. **Benutzen** Sie den Staubsauger nie ohne Staubbehälter und/oder korrekt angebrachtem Filter.
16. **Schalten** Sie das Gerät immer aus, bevor Sie den Stecker ziehen.
17. **Lagern** Sie den Staubsauger nicht auf Stühlen, Tischen u.ä. Vorsicht bei der Reinigung von Treppenstufen.
18. **Ziehen** Sie immer den Stecker oder schalten Sie das Gerät aus, wenn es unerwartet stoppt. Ansonsten könnte es von selbst wieder angehen.

**Überhitzungsschutz:** Dieser Staubsauger besitzt ein spezielles Thermostat, das den Motor vor Überhitzung schützt. Wenn der Staubsauger plötzlich ausgeht, Gerät ausschalten und Netzstecker ziehen. Mögliche Ursachen für die Überhitzung wie voller Staubbehälter, verstopfter Schlauch oder Filter überprüfen und diese beseitigen. Nach ca. 30 Minuten kann das Gerät wieder eingeschaltet werden. Geht es nicht wieder an, wenden Sie sich an Ihren Fachhändler.

**BEWAHREN SIE DIESE ANLEITUNG GUT AUF**  
DIESES PRODUKT IST FÜR DEN HAUSHALTSGEBRAUCH VORGESEHEN.

# ZUSAMMENBAU DES STAUBSAUGERS



## ACHTUNG

### Stromschlaggefahr

Stecken Sie das Gerät nicht ein, bevor der Zusammenbau abgeschlossen ist.  
Falls Sie dies nicht beachten, kann dies zu einem Stromschlag oder Verletzungen führen.

### **SCHRITT 1: AUSPACKEN DES KARTONS**

Nehmen Sie alle Teile aus dem Karton und vergleichen Sie diese mit der Abbildung.  
Stellen Sie sicher, dass alle Teile vorhanden sind, bevor Sie die Verpackung entsorgen.

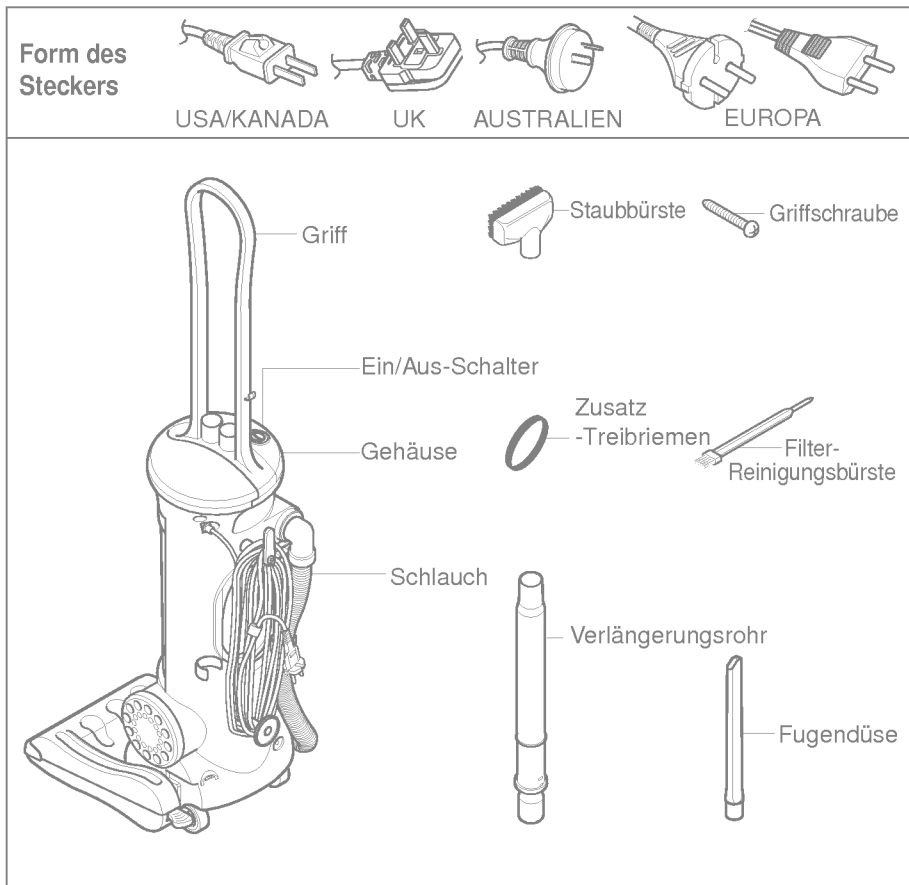

# ZUSAMMENBAU DES STAUBSAUGERS

## **SCHRITT 2: ZUSAMMENBAUEN DES GRIFFES**

Schieben Sie den Griff in die Öffnung an der Rückseite des Staubsaugers. (Bild A)

Stecken Sie die Schraube in das Loch für die Griffschraube und drehen Sie sie mit einem Schraubenzieher fest. (Bild B)

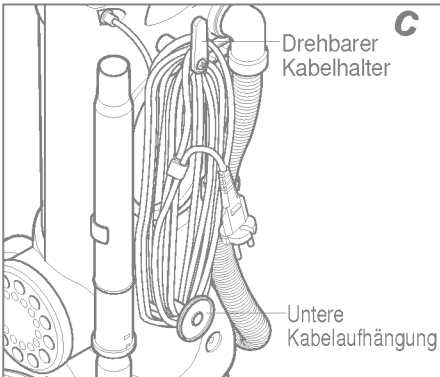
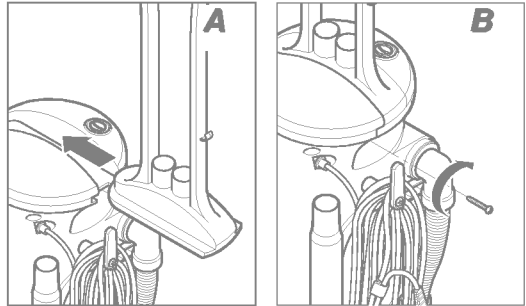

## **SCHRITT 3: VERSTAUEN DES KABELS**

Drehen Sie den Kabelhalter in die aufrechte Position.

Wickeln Sie das Kabel um den drehbaren Kabelhalter und die untere Kabelaufhängung. (Bild C)

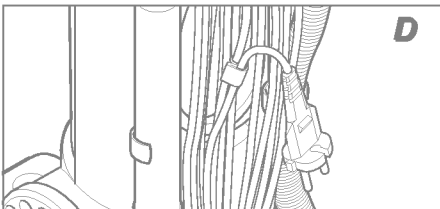

Stecken Sie den Netzstecker auf das Stromkabel. (Bild D)

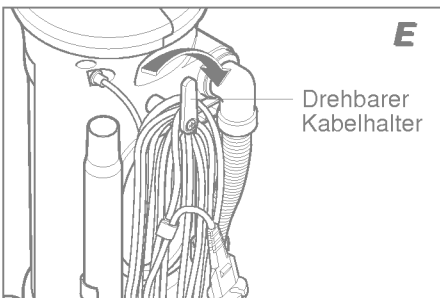

Um das Kabel vom Gerät zu nehmen, drehen Sie den Kabelhalter nach unten. (Bild E)

# ZUSAMMENBAU DES STAUBSAUGERS



## ACHTUNG

### Stromschlaggefahr

Stecken Sie das Gerät nicht ein, bevor der Zusammenbau abgeschlossen ist.  
Falls Sie dies nicht beachten, kann dies zu einem Stromschlag oder Verletzungen führen.

### **SCHRITT 4: ANBRINGEN DES ZUBEHÖRS**

Stecken Sie die Fugendüse und die Staubbürste in den Halter am unteren Ende des Griffes.

Stecken Sie das Verlängerungsrohr an die linke Seite des Staubsaugers.

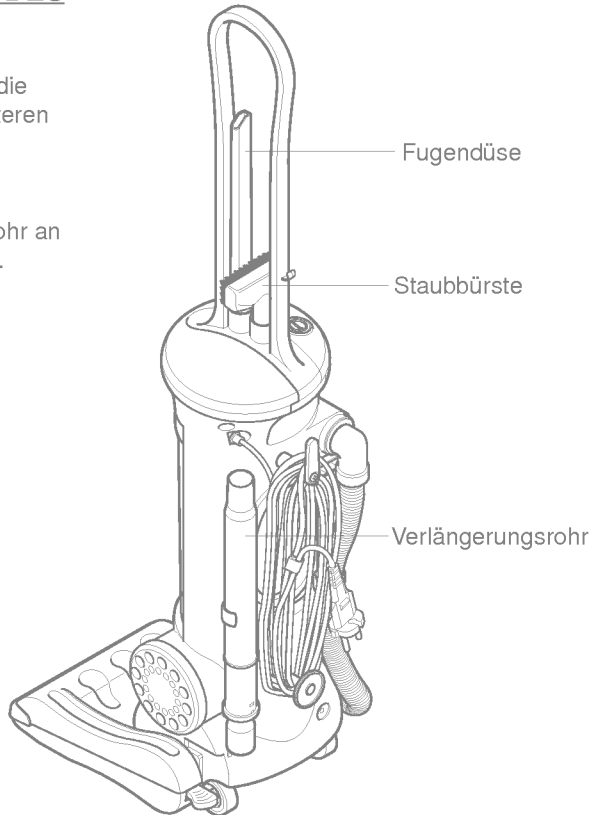

# BESCHREIBUNG DES STAUBSAUGERS

Dieses Bild zeigt, wie der Staubsauger nach dem Zusammenbau aussehen sollte.

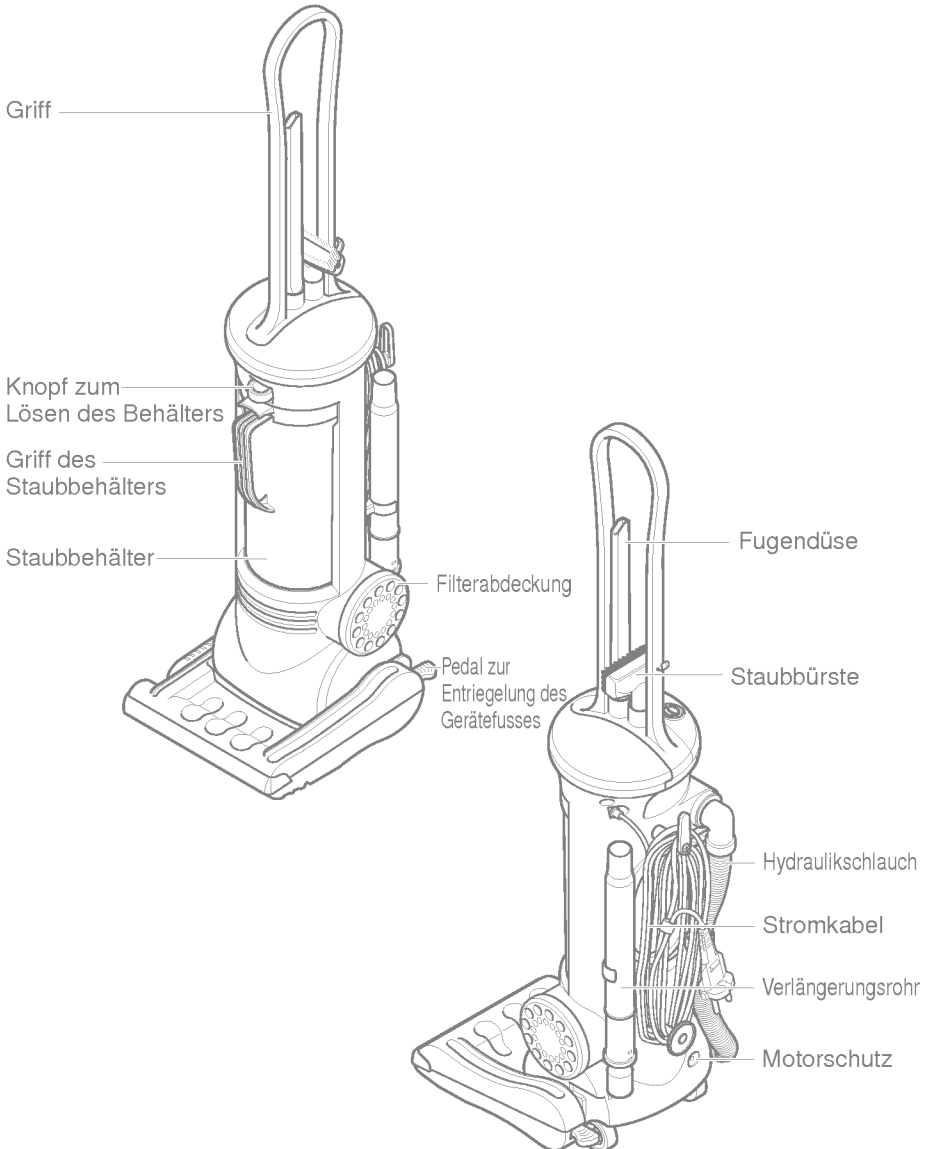

# BESONDERHEITEN

---

## **REINIGUNG VON KANTEN**

An Wände und Möbel angrenzende Teppiche können besser gereinigt werden.

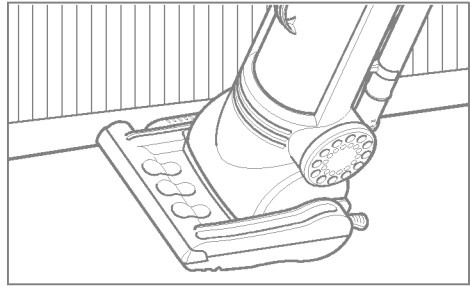

# MOTORSCHUTZ

---

Dieses Gerät besitzt ein Ventil für den Motorschutz, das sich automatisch öffnet, um den Motor zu kühlen, wenn die normale Luftzufuhr behindert wird. Falls sich das Ventil öffnet, damit sich der Motor nicht überhitzt und das Gerät keinen Schaden nimmt, ist ein verändertes Geräusch zu bemerken, wenn die Luft durch die Öffnung strömt. Schalten Sie dann das Gerät aus, ziehen den Netzstecker und suchen nach Verstopfungen, wie im Abschnitt VERSTOPFUNGEN BESEITIGEN beschrieben.

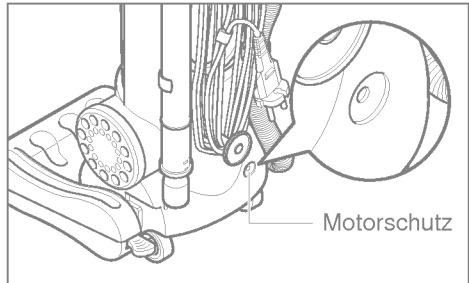

Das Motorschutz-Ventil kann sich auch öffnen, wenn Zubehör verwendet oder ein neuer Teppich gereinigt wird, da die Luftzufuhr durch das Zubehör verringert sein kann oder der Staubbehälter sich durch den neuen Teppich schnell füllt.



# BEDIENUNG



## ACHTUNG

### Verletzungs- und Beschädigungsgefahr

- NICHT auf Arbeitsflächen benutzen. Es könnten umstehende Gegenstände beschädigt werden.

### WICHTIGE SICHERHEITSHINWEISE

Stellen Sie sicher, dass die Betriebsspannung, die auf dem Leistungsschild des Staubsaugers angegeben ist, mit Ihrer örtlichen Netzspannung übereinstimmt, bevor Sie das Gerät in Betrieb nehmen.

### EIN/AUS-SCHALTER

Schließen Sie das Stromkabel an.

**Drücken Sie den EIN/AUS-Schalter, um das Gerät an- oder auszuschalten.**

Wenn das Gerät unerwartet stoppen sollte, drücken Sie immer den Schalter und ziehen den Netzstecker, bevor Sie nach der Ursache suchen. Der Staubsauger könnte sich plötzlich selbst wieder einschalten und Verletzungen verursachen.

### GRIFFPOSITIONEN

Der Griff kann in jeder benötigten Position arretiert werden.

Drücken Sie das Pedal zur Entriegelung des Gerätefußes. Der Griff kann dann frei nach oben oder unten bewegt werden.

Um unter Möbeln zu saugen, drücken Sie das Pedal zur Entriegelung des Gerätefußes.

Um den Staubsauger und das Zubehör zu verstauen, bringen Sie den Griff in eine

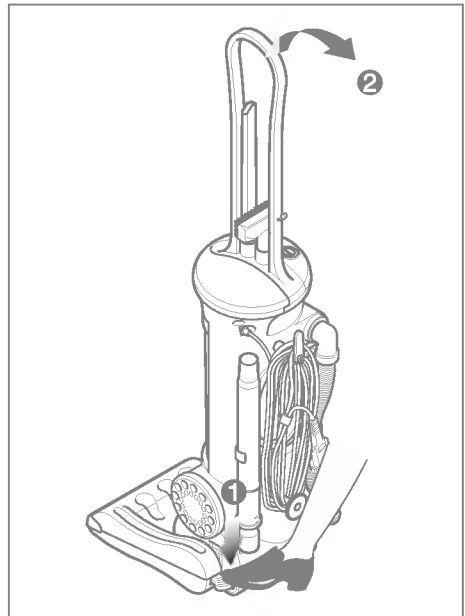
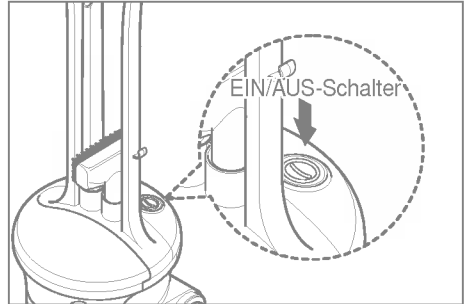

aufrechte Position.

# BEDIENUNG



## ACHTUNG

### Verletzungs- und Beschädigungsgefahr

- NICHT auf Arbeitsflächen benutzen. Es könnten umstehende Gegenstände beschädigt werden.

### TRANSPORT DES STAUBSAUGERS

Um den Staubsauger in einen anderen Raum zu bringen, bringen Sie den Griff in eine aufrechte Position, kippen das Gerät nach hinten auf die Hinterräder und schieben es vorwärts. Der Staubsauger kann auch am eingebauten Tragegriff aufgenommen und getragen werden.

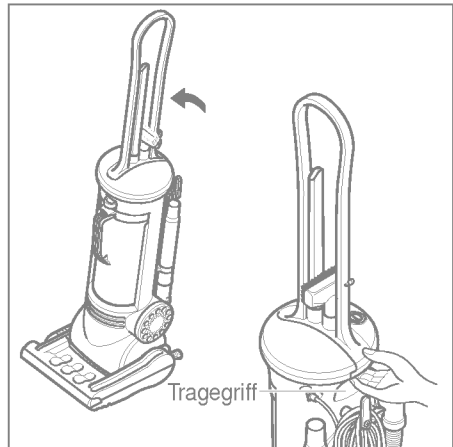

### BENUTZUNG DER KABELAUFHÄNGUNG

Um das Stromkabel abzunehmen, drehen Sie den Kabelhalter nach unten, so dass das ganze Kabel abgenommen werden kann.

Das Gerät nicht ausstecken, indem Sie am Kabel ziehen. Nehmen Sie immer den Netzstecker und ziehen ihn aus der Steckdose.

Bringen Sie den Kabelhalter wieder in die aufrechte Position, bevor Sie das Stromkabel aufwickeln und verstauen.

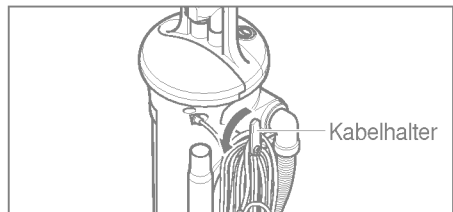

### BENUTZUNG DES KABELHAKENS

Am Griff befindet sich ein Haken, um das Stromkabel während des Saugens zu befestigen.

Damit das Kabel nicht beschädigt wird, klemmen Sie es in diesen Haken; so kann es nicht herunterhängen und von der Rundbürste oder anderen beweglichen Teilen beschädigt werden.

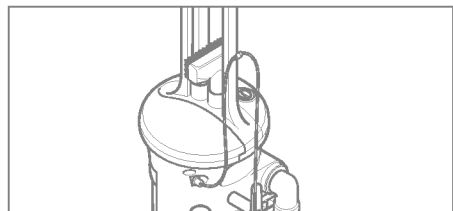
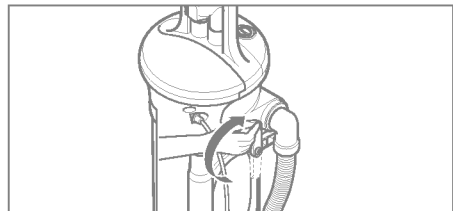

# BEDIENUNG



## ACHTUNG

### Verletzungs- und Beschädigungsgefahr

- NICHT auf Arbeitsflächen benutzen. Es könnten umstehende Gegenstände beschädigt werden.

### BENUTZUNG DES ZUBEHÖRS

Ziehen Sie das untere Ende des Hydraulikschlauches aus dem Staubsauger, indem Sie die Manschette aus dem Fuß ziehen. (Bild A)

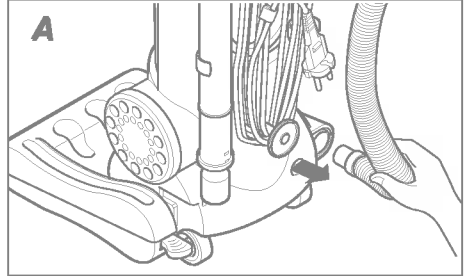

Nehmen Sie das Teleskop-Verlängerungsrohr aus der Halterung. (Bild B)



Drehen Sie das untere Verlängerungsrohr in die Entriegelungsposition. (Bild C)

Ziehen Sie das Rohr aus und drehen dann das untere Verlängerungsrohr in die Verriegelungsposition. (Bild C)

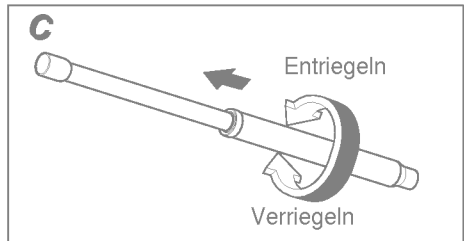

Schieben Sie das Verlängerungsrohr auf die Manschette des Schlauches.

Verbinden Sie die Fugendüse und die Staubbürste mit dem Ende des Verlängerungsrohrs. (Bild D)

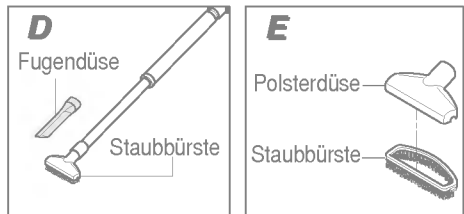

Die Fugendüse oder die Staubbürste passen auch direkt auf die Schlauchmanschette.

Die Staubbürste kann auch für Polster benutzt werden, wenn man die Bürste entfernt. (Bild E)



## ACHTUNG

- Achten sie bei der Benutzung von Zubehörteilen darauf, dass der Schlauch nicht überdehnt wird. Dies könnte zum Kippen des Staubsaugers führen.

# HINDERNISSE BESEITIGEN



## ACHTUNG

### Stromschlag- und Verletzungsgefahr

- Ziehen Sie vor der Reinigung des Gerätes den Netzstecker. Der Staubsauger könnte sonst unerwartet angehen und es könnte zu einem Stromschlag oder zu Verletzungen kommen.

Wenn Ihr Staubsauger atypische Geräusche macht oder die Saugkraft nachlässt, suchen Sie nach Verstopfungen oder einer Verschmutzung des Motorschutzfilters.

### **VERSTOPFUNGEN BESEITIGEN**

Überprüfen Sie zuerst den Schlauch und das Verlängerungsrohr. Schauen Sie in den Schlauch und die Öffnung im Fuß des Staubsaugers, wo der Schlauch angeschlossen wird. (Bild A)

Entfernen Sie den Staubbehälter und überprüfen den Motorschutzfilter. (siehe Seite 15)

Überprüfen Sie den Zugang auf dem Gehäuse des Staubsaugers nach Verstopfungen. (Bild B)

Wenn die Verstopfung anhält, drehen Sie den Staubsauger um und überprüfen die Rundbürste und die Luftzufuhr. (Bild C)

Stellen Sie den Staubsauger wieder in eine aufrechte Position, bevor Sie ihn wieder anschließen.

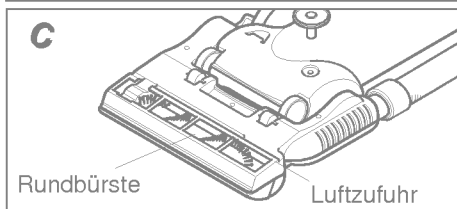
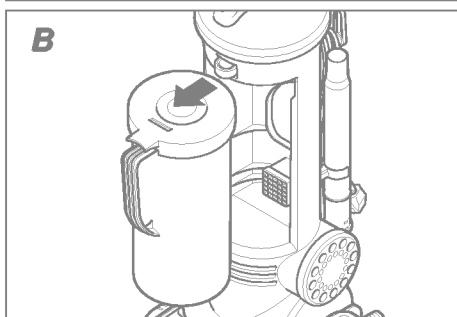
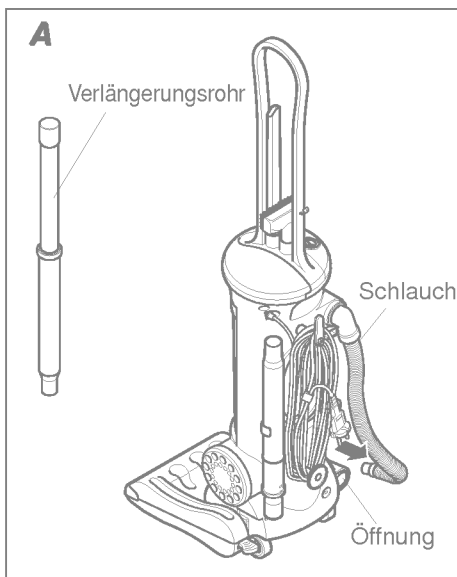

# HINDERNISSE BESEITIGEN



## ACHTUNG

### Stromschlag- und Verletzungsgefahr

- Ziehen Sie vor der Reinigung des Gerätes den Netzstecker. Der Staubsauger könnte sonst unerwartet angehen und es könnte zu einem Stromschlag oder Verletzungen kommen.

### MOTORSCHUTZFILTER

Überprüfen und reinigen Sie den Motorschutzfilter regelmäßig.

Wenn der Motorschutzfilter mit zu viel Staub bedeckt ist, wird der Überhitzungsschutz den Staubsauger anhalten.

Sie sollten den Motorschutzfilter auch überprüfen, wenn das Gerät atypische Geräusche macht oder die Luftzufuhr verringert ist.

Schalten Sie zuerst den Staubsauger aus und ziehen Sie das Stromkabel aus der Steckdose.

Entfernen Sie den Staubbehälter, indem Sie den Knopf zum Lösen des Behälters drücken und am Griff des Staubbehälters ziehen. (Bild A)

Entfernen Sie die Abdeckung und leeren Sie den Behälter. (Bild B)

Reinigen Sie den Motorschutzfilter (an der Abdeckung des Staubbehälters), indem Sie sanft darauf klopfen. (Bild C)

Wenn der Motorschutzfilter sehr schmutzig ist, reinigen Sie ihn mit Wasser.

Er ist leichter zu reinigen, wenn Sie ihn von der Filterkappe lösen. (Bild D,E)

Nach der Reinigung lassen Sie den Motorschutzfilter an einem schattigen Platz 24 Stunden lang trocknen. **Setzen Sie den Motorschutzfilter nicht ein, solange er nass ist.**

Stellen Sie sicher, dass die Abdeckung korrekt angebracht ist, bevor Sie den Staubbehälter wieder einsetzen.

Um den Staubbehälter wieder einzusetzen, stellen Sie den Boden des Behälters auf die untere Gerätekante und schieben das Oberteil des Staubbehälters in die Arretier-Position, bis es einrastet. (Bild F)

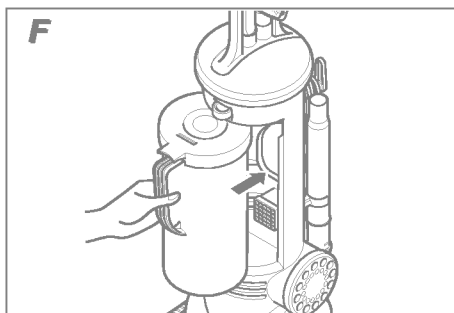
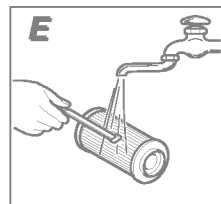
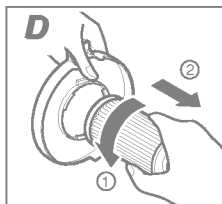
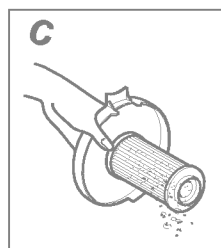
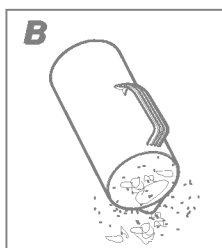
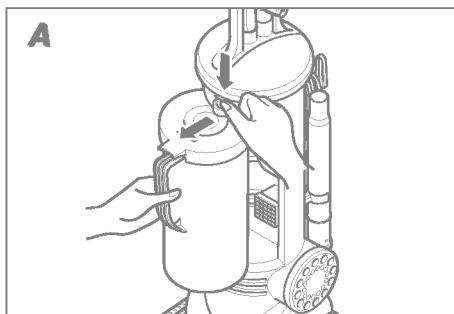

# AUSTAUSCHINSTRUKTIONEN



## ACHTUNG

### Stromschlag- und Verletzungsgefahr

- Ziehen Sie vor der Reinigung des Gerätes den Netzstecker. Der Staubsauger könnte sonst unerwartet angehen und es könnte zu einem Stromschlag oder zu Verletzungen kommen.

### ABLUFFFILTER

Der Ablufffilter ist ein abwaschbarer HEPA-Filter.

Der Ablufffilter muss gereinigt werden, wenn er schmutzig ist.

Nach links drehen, um die Filterabdeckung zu entfernen. (Bild A,B)

Wir empfehlen, ihn wenigstens einmal jährlich zu reinigen. Nach der Reinigung muss der Abluffilter 24 Stunden an einem schattigen Ort trocknen.

Niemals nass wieder einsetzen. Benutzen Sie den Staubsauger nicht ohne korrekt eingesetzten Filter.

Ersatzfilter sind bei Ihrem Fachhändler erhältlich.

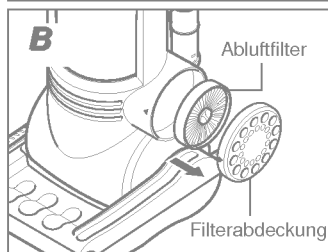
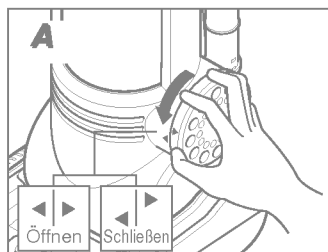

### ENTFERNEN/EINSETZEN DER BODENPLATTE

Bevor Sie Teile ersetzen, ziehen Sie den Netzstecker.

Um die Bodenplatte zu entfernen, schrauben Sie die Bodenplatte zuerst los. Dann heben Sie die Bodenplatte vom Saugraum. (Bild C)

Um die Bodenplatte einzusetzen, haken Sie das vordere Ende der Bodenplatte in die Schlitze vorn am Saugraum. (Bild D)

Drücken Sie die Bodenplatte an und ziehen die Schrauben fest.

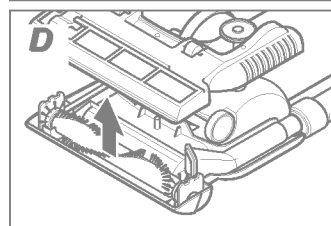
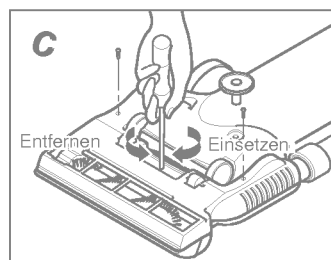

# AUSTAUSCHINSTRUKTIONEN



## ACHTUNG

### Stromschlag- und Verletzungsgefahr

- Ziehen Sie vor der Reinigung des Gerätes den Netzstecker. Der Staubsauger könnte sonst unerwartet angehen und es könnte zu einem Stromschlag oder zu Verletzungen kommen.

### ERSETZEN VON TREIBRIEMEN UND/ODER RUNDBÜRSTE

Überprüfen Sie regelmäßig Treibriemen und Rundbürste. Ersetzen Sie diese, wenn Sie defekt oder abgenutzt sind.

Drehen Sie das Gerät um und entfernen Sie die Bodenplatte wie im Abschnitt Entfernen/Einsetzen der Bodenplatte beschrieben.

Um die Rundbürste zu entfernen, ergreifen Sie beide Enden der Rundbürste und heben Sie diese langsam an. Entfernen Sie den Treibriemen von Riemenrad und der Antriebswelle. Sollte der Treibriemen zerbrochen sein, entfernen Sie alle Einzelteile.

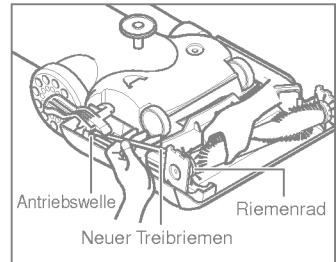
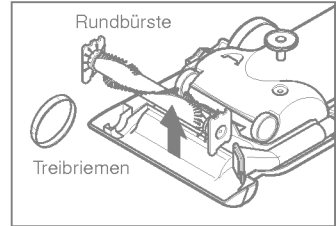

## ACHTUNG

### Verletzungsgefahr

Der Treibriemen steht unter starker Spannung; seien Sie beim Entfernen der Rundbürste vorsichtig.

Wenn die Rundbürste schnell entfernt wird und herausspringt, droht Verletzungsgefahr.

Schlingen Sie den neuen Treibriemen um Antriebswelle und Riemenrad.

Legen Sie die Rundbürste wieder ein, so dass beide Enden in den Rillen liegen.

Nach Einsetzen der Rundbürste drehen Sie diese mit der Hand, um sicherzustellen, dass der Treibriemen nicht verdreht oder abgeklemmt ist und sich alle Teile frei bewegen.

Setzen Sie die Abdeckung wieder ein, indem Sie die Schritte des Abschnitts Entfernen/Einsetzen der Bodenplatte umgekehrt ausführen.

Die Rundbürste sollte wie folgt gereinigt werden:

### Nutzung des Gerätes

**HÄUFIG** (täglich)

**NORMAL** (2-3x die Woche)

**SELTEN** (1x die Woche)

### Reinigung der Rundbürste

jede Woche

jede Woche

alle zwei Monate

Ersatzteile sind beim Fachhändler erhältlich.

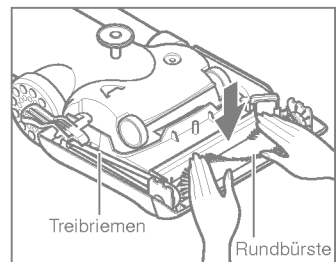
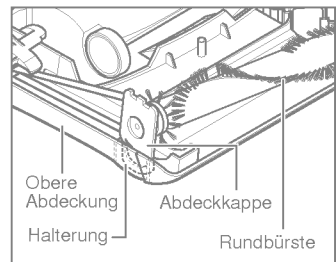

# WARTUNG



## ACHTUNG

### Stromschlag- und Verletzungsgefahr

- Ziehen Sie vor der Reinigung des Gerätes den Netzstecker. Der Staubsauger könnte sonst unerwartet angehen und es könnte zu einem Stromschlag oder zu Verletzungen kommen.

### **REINIGEN DER RUNDBÜRSTE**

Reinigen Sie die Rundbürste regelmäßig, um eine effiziente Reinigungswirkung zu erzielen.

Ziehen Sie den Netzstecker.

Entfernen Sie die Abdeckung laut Abschnitt Entfernen/Einsetzen der Bodenplatte, wenn nötig.

Entfernen Sie die um die Rundbürste gewickelten Materialien wie Teppichfäden, Fusseln usw., indem Sie diese aufgesaugten Materialien wie abgebildet mit einer Schere zerschneiden.

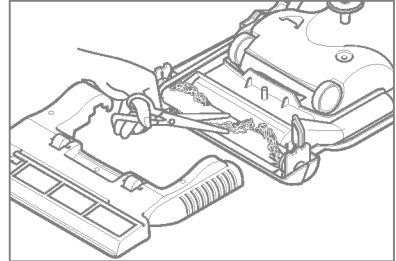

## TECHNISCHE DATEN

Modell	V-UP142NJP
Stromversorgung	230 V/50Hz
Anschlusswerte	NENNAUFNAHME-1200W, MAX. AUFNAHME-1400W
Abmessung/aufrechte Position (WxDxH) ca.	334 x 1096 x 347 mm
Kabellänge	7,7 m
Gewicht (ca.)	6,3 kg

## TEILEBESCHREIBUNG

Modell	V-UP142NJP
Treibriemen	4400FI3348A
Abluftfilter(waschbarer HEPA)	3210FI2434C
Motorschutzfilter	5231FI3783A

Diese Teile sind bei Ihrem Fachhändler erhältlich.



# PROBLEMLÖSUNG

Schauen Sie bei kleineren Probleme erst auf die Grafik unten. Jeder Service, der über die unten und in dieser Anleitung genannten Verfahren hinausgeht, sollte vom autorisierten Fachhändler durchgeführt werden.



## ACHTUNG

Stromschlag- und Verletzungsgefahr

- Ziehen sie den Netzstecker, bevor Sie das Gerät instand setzen oder reinigen. Sonst droht die Gefahr eines Stromschlags oder einer Verletzung.

Problem	Mögliche Ursache	Mögliche Lösung
Gerät läuft nicht	<ol style="list-style-type: none"> <li>1. Nicht korrekt an Steckdose angeschlossen</li> <li>2. Steckdose defekt</li> <li>3. Ein/Aus-Schalter nicht betätigt</li> <li>4. Überhitzungsschutz aktiviert</li> </ol>	<ol style="list-style-type: none"> <li>1. Fest in Steckdose stecken.</li> <li>2. Sicherung überprüfen.</li> <li>3. Ein/Aus-Schalter drücken.</li> <li>4. Staubsauger ausschalten, Netzstecker ziehen und abkühlen lassen (s. S. 20)</li> </ol>
Gerät saugt nicht	<ol style="list-style-type: none"> <li>1. Treibriemen abgenutzt oder defekt</li> <li>2. Rundbürste abgenutzt</li> <li>3. Staubbehälter voll</li> <li>4. Schlauch oder Düse blockiert</li> <li>5. Schlauch beschädigt</li> <li>6. Staubbehälter nicht korrekt befestigt</li> <li>7. Treibriemen nicht an Antriebswelle befestigt</li> </ol>	<ol style="list-style-type: none"> <li>1. Treibriemen ersetzen.</li> <li>2. Rundbürste ersetzen.</li> <li>3. Staubbehälter leeren und Motorschutzfilter überprüfen.</li> <li>4. Siehe VERSTOPFUNGEN BESEITIGEN auf S. 29.</li> <li>5. Schlauch ersetzen.</li> <li>6. Staubbehälter korrekt im Griff befestigen.</li> <li>7. Treibriemen an Antriebswelle befestigen (s. S. 32).</li> </ol>
Aus dem Staubbehälter entweicht Staub	<ol style="list-style-type: none"> <li>1. Staubbehälter ist falsch befestigt</li> <li>2. Motorschutzfilter ist falsch eingebaut</li> </ol>	<ol style="list-style-type: none"> <li>1. Staubbehälter korrekt im Griff einsetzen.</li> <li>2. Motorschutzfilter richtig einsetzen.</li> </ol>

## Garantieurkunde

### Für dieses Gerät übernehmen wir 24 Monate Garantie!

Wir verpflichten uns, während der 24-monatigen Garantiezeit Ihr Gerät kostenlos in stand zu setzen bzw. Ihrem Fachhändler die Ersatzteile kostenlos zur Verfügung zu stellen, wenn es infolge eines Fabrikations- oder Materialfehlers versagen sollte. Weitergehende Ansprüche gegen uns sind ausgeschlossen. Beschädigungen durch höhere Gewalt oder auf dem Transportweg sowie Versand- und Verpackungskosten gehen zu Ihren Lasten.

**Im Übrigen gelten unsere einseitig aufgeführten Garantiebedingungen!**

Gerätetyp: \_\_\_\_\_

Seriennummer:

Name des Käufers: \_\_\_\_\_

Kaufdatum: \_\_\_\_\_

Stempel / Unterschrift des Fachhändlers

## Garantiebedingungen für Staubsauger

- 1. Die Garantiezeit beginnt** mit dem Kaufdatum und erstreckt sich über 24 Monate. Der Beginn der Garantiezeit gilt als nachgewiesen, wenn der Käufer den Kaufbeleg (Quittung / Kassenzettel) zusammen mit der vom Verkäufer ausgefüllten und unterschriebenen Garantiekarte vorlegt. Die **Seriennummer** des Produkts muss mit der eingetragenen Nummer auf der Garantiekarte übereinstimmen!
- 2. Während der Garantiezeit beheben wir** kostenlos alle Mängel, soweit sie nachweislich auf Fabrikations- oder Materialfehler zurückzuführen sind.
- 3. Ausgeschlossen von der Garantie** sind Schäden, die durch unsachgemäße Behandlung, Nichtbeachtung der Anleitung und betriebsbedingte Abnutzung auftreten. Ebenso erstreckt sich die Garantie nicht auf Verschleißteile und leicht zerbrechliche Produktteile (wie z.B. Sichtscheiben, Glimm- oder Glühlampen). Schäden, die auf dem Transport entstehen, gehen ebenso wie Versand- und Verpackungskosten zu Lasten des Käufers.
- 4. Die Entscheidung über Reparatur, Austausch oder Ersatz** bleibt bei uns. Ausgetauschte oder ersetzte Teile gehen in unser Eigentum über. Durch Reparatur oder Teileersatz wird die ursprüngliche Garantiezeit nicht verlängert.
- 5. Der Garantieanspruch erlischt**, sobald Personen in das Gerät eingreifen, die von LG Electronics nicht für den Service autorisiert sind - ebenso, sobald das Gerät zu gewerblichen Zwecken eingesetzt wird.
- 6. Heben Sie unbedingt die Originalverpackung auf**, damit das Gerät im Servicefall ohne Beschädigungen transportiert werden kann.
- 7. Wenden Sie sich im Garantiefall** an Ihren Fachhändler oder an eines unserer autorisierten Service - Center.
- 8. Weitergehende Ansprüche sind ausgeschlossen**. Sollten Teile dieser Bestimmungen unwirksam sein, so gelten sie sinngemäß. Die Wirksamkeit der übrigen Bestimmungen wird hiervon nicht berührt.



**LG Electronics Inc.**

<http://www.lge.com/>