



數位影音光碟機

使用說明書

型號：DK7943N



在播放、操作和使用本產品之前，請詳細閱讀本說明書。



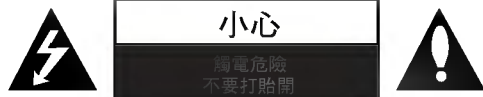

小心

觸電危險
不要打開

小心：為了減少觸電的危險，請不要拆掉機殼(或背面)。裡面沒有用戶可以維修的部件。維修請求助專業維修人員。



等邊三角形內帶有箭頭的閃電標識意在提醒用戶本產品內部有足以導致人觸電的非絕緣危險電壓。



等邊三角形內的驚嘆號標識意在提醒用戶有以文字表述的本產品之重要的操作和維修(服務)指南。

警告：為減少火災或觸電的危險，請不要讓本產品接觸雨水或受潮。

警告：不要把此設備安裝在封閉的空間如書櫥或類似地方。

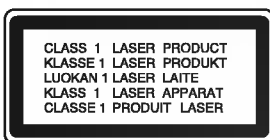

小心：
本數位影音播放機使用激光系統。

為了確保正確使用本產品，請仔細閱讀使用說明書，並保存以備將來之需。如果產品需要維修，請聯繫最近的授權服務商。

使用本說明書指定以外的那些控制、調節或操作，可能會引起危險的輻射。

為了防止直接暴露在激光下，不要試圖打開機殼。打開時會出現可見激光輻射。不要凝視光束。

小心：本設備不能放在水或易滴水、濺水的地方，也不能在本設備上放置盛有液體的物體如花瓶。

關於版權的注意事項：

未得到允許，法律禁止複製、播放、展示、通過有線網播放、公開播放或出租版權保護的物品。

本產品的一個特點就是具有由Macrovision開發的複製保護功能。複製保護信號被錄制在一些光碟上。在VCR上錄制或播放這些光碟上的畫面時，會出現畫面噪音。

本產品使用了受美國專利法保護的版權保護技術和Macrovision公司及其他權利所有者擁有的其他知識產權。

使用本版權保護技術必須得到Macrovision公司的授權，而且只能家庭使用或有限制的觀賞使用，除非另外得到Macrovision公司的授權。禁止逆向工程或分解。

序列號：您可以在機器的背面找到序列號。這個號碼對這個機器是唯一的，不適用於其他機器。您應在這裡記錄所需要的信息，並保存本指南作為您購買的永久記錄。

型號 _____
序列號 _____

介紹	
安全預防措施	2
目錄	3
使用之前	4-5
可播放的光碟	4
預防措施	5
光碟的注意事項	5
關於符號	5
前置板和顯示窗	6
遙控器	7
後置板	8

準備

連接	9-10
連接至電視機	9
連接至選擇設備	10
操作之前	11-14
一般說明	11
螢幕顯示	11
初始設置	12-14
● 初始設置的一般操作	12
● 語言	12
● 畫面	12
● 聲音	13
● 其他	13
● 父母控制	14

操作

DVD和影音光碟的操作	15-17
播放DVD和影音光碟	15
一般特點	15
● 移至另一個片頭(TITLE)	15
● 移至另一章節/曲目(CHAPTER/TRACK)	15
● 找尋	15
● 靜止畫面和逐格播放	16
● 慢動作播放	16
● 隨意	16
● 重放	16
● A-B段重覆	16
● 時間搜索	16
● 3D環繞聲	16
● 圖像放大	17
● 標記搜索	17
DVD專用特點	17
● 標題項目	17
● 光碟語言選擇	17
● 鏡頭角度	17
● 改變光碟語言	17
● 改變音樂聲道	17
● 字幕	17

音樂光盤和MP3/WMA光盤的操作	18
播放音樂光盤和MP3/WMA光盤	18
MP3/WMA錄制的注意事項	18
● 暫停	19
● 移至另一曲目	19
● 重放播放曲目/全部/關	19
● 搜索	19
● 隨機播放	19
● A-B段重覆	19
● 3D環繞聲	19
● 改變音響頻道	19
JPEG光盤的操作	20
欣賞JPEG光盤	20
● 移至另一文件	20
● 靜止畫面	20
● 翻轉畫面	20
● 旋轉畫面	20
● 關於JPEG唱片的注意事項	20
編輯播放	21
編輯播放音樂光碟和MP3/WMA光碟	21
編輯播放影音光碟	21
● 重複播放編輯曲目	21
● 從編輯表中刪除曲目	21
● 刪除整個編輯表	21
附加說明	22-23
最後播放畫面記憶	22
螢幕保護程序	22
控制電視機	22
使用卡拉OK功能	23

參考

發現和解決問題	24
5.1聲道設置	25
語言代碼目錄	26
國別設定目錄	27
規格	28

關於指南的符號

 表示可能引起機器本身損壞或其他物質損失的危險。

 表示本機器的專有操作特點。

 表示使操作更容易的提示。



可播放的光碟

	DVD (8cm/12cm光碟)
	影音光碟 (VCD) (8cm/12cm光碟)
	音樂光碟 (Audio CD) (8cm/12cm光碟)

此外，本播放機可以播放 DVD-R、DVD±RW、柯達 PICTURE（畫面）光碟、SVCD和含有音樂標題、MP3、WMA、或JPEG文件的CD-R或CD-RW。

注意

- 根據錄制設備的條件或CD-R/RW(或DVD-R/±RW)光碟本身，本播放機不能播放某些 CD-R/RW (或DVD-R/±RW) 光碟。
- 不要在光碟兩面粘貼封條或標籤(有標籤的一面和錄制的一面)。
- 不要使用不規則形狀的光碟(例如心形或八角形)。這樣會引起故障。

關於數位影音光碟和影音光碟的注意事項

數位影音光碟(DVD)和影音光碟(VCD)的一些播放操作可能已被軟件製造商故意固定。因為本機器是根據軟件製造商設計的光碟內容播放數位影音光碟(DVD)和影音光碟(VCD)的，本機器的一些播放特點可能無法使用，也可能會添加其他功能。也請參照數位影音光碟(DVD)和影音光碟(VCD)所附的指南。一些為商業目的而製作的數位影音光碟(DVD)可能無法在本機器上播放。

DVD播放機和DVD的地區編碼

本DVD播放機是為地區“3”編碼的DVD軟件設計和製造的。



一些DVD標籤上的地區編碼表示哪些類型的播放機可以播放這些光碟。

本播放機只可以播放標識為“3”或“ALL”的DVD。

如果試圖播放其他光碟，電視機螢幕上會出現“Check Regional Code”（檢查區號）的信息。一些DVD可能沒有地區編碼，即使它們的播放受地區限制所禁止。

關於光碟的術語

標題(僅限於DVD)

主電影內容或具有特點的內容、其他特點內容、音樂集。每一個標題帶有一個可以容易地查找的標題參考數字。

章節(僅限於DVD)

比標題小的畫面或音樂片段組成部份。

一個標題由一章或幾章組成。

每個章節具有一個章節數字，使您可以查找所需要的章節。根據光碟不同，可能沒有錄制章節。

曲目(僅限於影音光碟和音樂光碟)

影音光碟或音樂光碟的畫面或音樂片段的組成部份。每一個曲目具有一個曲目數字，使您可以查找所需要的曲目。

場面

在具有PBC(預覽章節)功能的影音光碟中，活動畫面和靜止畫面所被分成的部份稱為場面。每一個場面在項目螢幕中顯示，並具有一個場面數字，使您可以查找所需要的場面。

一個場面由一個或數個曲目組成。

影音光碟的類型

有兩種類型的影音光碟：

具有PBC功能的影音光碟(2.0版本)

PBC(預覽章節)功能可以使您通過項目、搜索功能或其他類似電腦的操作與系統互動。而且如果光碟中有的話，可以播放高清晰度的靜止畫面。

不具有PBC功能的影音光碟(1.1版本)

用與音樂光碟同樣的方法操作，這些光碟可以播放影視畫面和聲音，但不具有PBC功能。

預防措施

播放機的管理

搬運播放機時

原搬運硬紙箱和包裝材料遲早會派上用場。為最大限度保護播放機，像出廠時的包裝一樣包裝播放機。

安置播放機時

在播放期間，附近的電視機、錄像機和收音機的畫面或聲音會扭曲或失真。在這種情況下，將播放機安置在距電視機、錄像機和收音機較遠的地方，或取出光碟後關掉播放機。

保持外部表面的清潔

不要在播放機附近使用揮發性的液體如殺蟲劑。不要讓塑料產品的摩擦物長期接觸播放機。它們會在其表面留下痕跡。

清潔播放機

清潔機殼

使用軟的乾布。如果表面特別髒，可使用中性清潔劑溶液稍微弄濕的軟布。不要使用強的溶劑如酒精、汽油或稀釋劑，因為它們會損傷播放機的表面。

獲得清晰畫面

DVD(數位影視播放機)是一種高科技、精密度的設備。如果光學採集鏡和驅動部件太髒或過度磨損，畫面的品質就會降低。

建議每使用1000個小時、定期檢查和保養播放機(這根據操作環境而定。)

有關細節，請聯繫最近的經銷商。

光碟的注意事項

光碟的管理

不要觸摸光碟的播放一面。

拿光碟時拿住光碟的邊緣，這樣就不會在其表面留下手指印。

不要在光碟上粘貼紙或膠帶。



存放光碟

播放之後，把光碟放在其盒子裡。

不要把光碟暴露在直射陽光或熱源下，也不要放在停放的車子中而暴露在直射陽光下，因為汽車內的溫度會升得相當高。

清潔光碟

光碟上的手指印和灰塵會降低畫面質量，使聲音失真。在播放之前，用一塊兒乾淨的布清潔光碟。從中心向外擦拭光碟。



不要使用強溶劑如酒精、汽油、稀釋劑、商業用清潔劑或用於舊乙烯基唱片的抗靜電噴霧劑。

關於符號







關於 符號顯示

在操作期間，“”會出現在電視機螢幕上。

這項圖標表示用戶指南上說明的功能在這特殊的DVD上並不具備。

關於指南的光碟符號

標題有下列符號之一的的部份僅適用於該符號所標識的光碟。

-  數位影音光碟
-  具有PBC(預覽章節)功能的影音光碟。
-  不具有PBC(預覽章節)功能的影音光碟。
-  音樂光碟。
-  MP3光碟。
-  WMA光碟。
-  JPEG光碟。

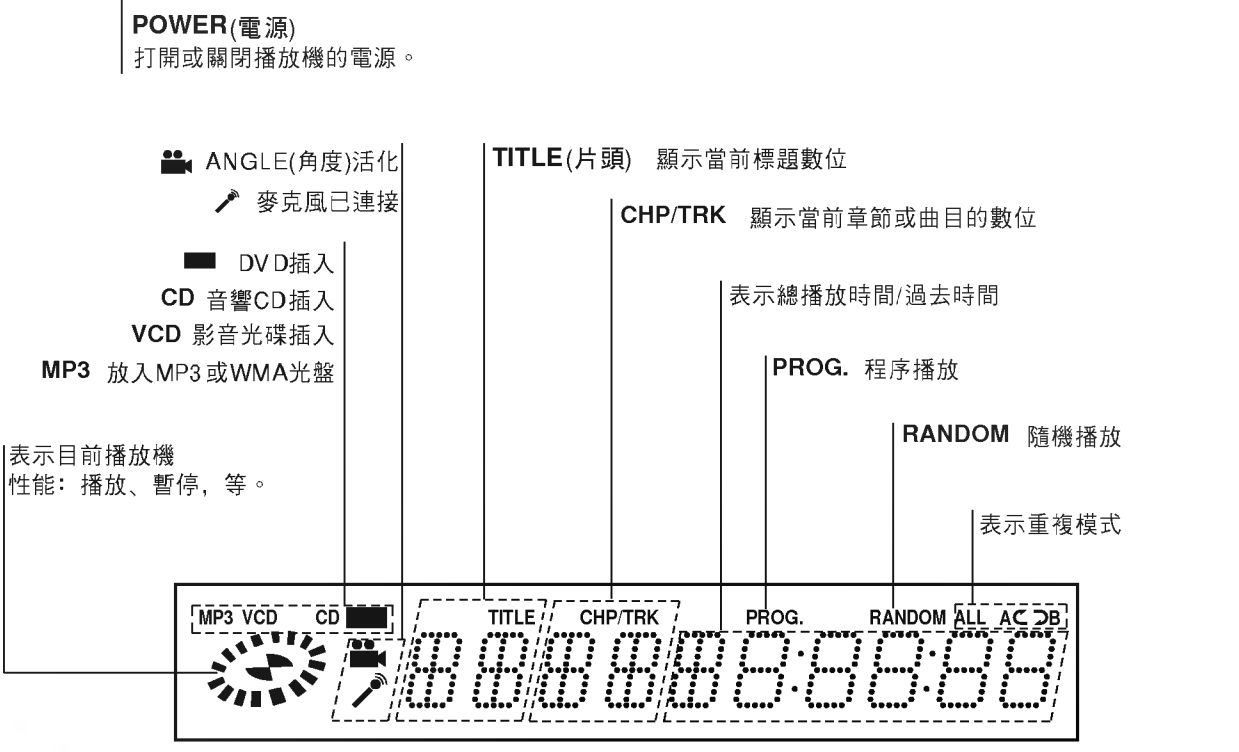
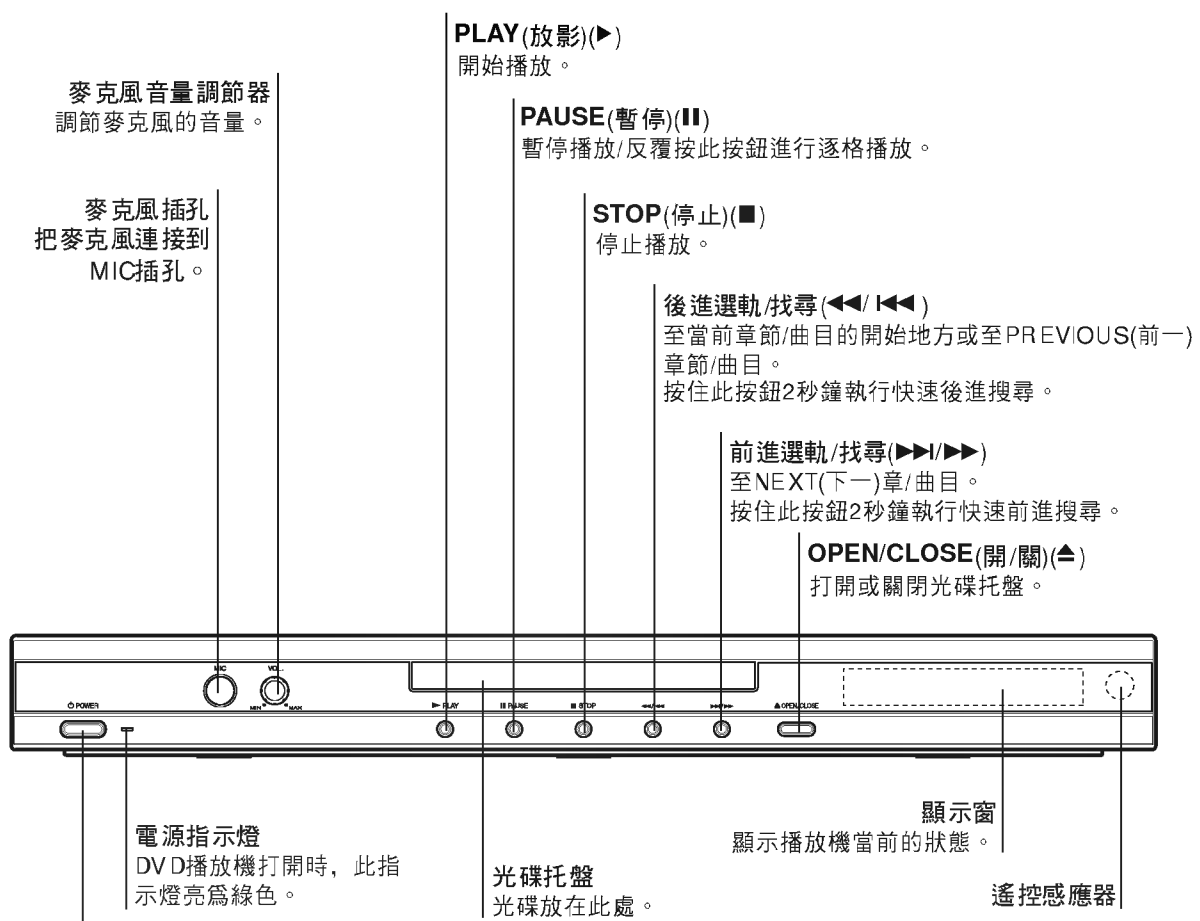

電源(POWER)
打開和關閉DVD播放機的電源。

SOUND(靜音)
- 在播放光碟時選擇3D環繞。
- 關閉電視機聲音。

DVD
選擇DVD遙控器的操作模式。

顯示(DISPLAY)
進入項目顯示

◀▶▲▼(左/右/上/下)
- 在項目中選擇項目
- 選擇電視機的頻道和調節電視機的音量。

項目(MENU)
進入DVD上的項目。

PAUSE/STEP(暫停/分格)(II)
暫停播放/反復按此按鈕進行逐格播放。

慢動作(SLOW)(◀/▶)
後退/前進慢速播放。

停止(STOP)(■)
停止播放。

0-9數字按鈕
0-9在項目中選擇編號的項目。

音響(AUDIO)
選擇音響語言(DVD)或聲道(光碟)。

字幕(SUBTITLE)
選擇字幕語言

角度(ANGLE)
選擇DVD的鏡頭角度。

設定(SETUP)
進入或移動設定項目。

記號(MARKER)
在播放中標識任何點。

找尋(SEARCH)
顯示MARKER SEARCH(記號找尋)項目。

卡拉OK(KARAOKE)
進入或移動卡拉OK菜單。

開/關(OPEN/CLOSE)
開或關光碟托架。

此按鈕不工作。

TV
選擇電視機遙控器的操作模式。

返回(RETURN)/TV /AV
- 移動設定項目
- 顯示具有PBC功能的影音光碟的項目。
- 選擇電視機的AUX A/V輸入頻道。

選擇/輸入(SELECT/ENTER)
確認項目選擇。

片頭(TITLE)
如果可能，顯示光碟的片頭項目。

• 前進選軌/找尋(SKIP/SCAN)(▶▶)
前進搜索*/前進至下一章節或曲目。

• 放影(PLAY)(▶)
開始播放。

• 後進選軌/找尋(SKIP/SCAN)(◀◀)
後進搜索*/後進至當前章節或曲目開始的地方或後進至前一章節或曲目。

* 按住此按鈕約2秒鐘、搜索功能啓動。

程式(PROGRAM)
進入節目編輯模式或退出此模式。

消除(CLEAR)
刪除編輯表中的曲目號碼或MARKER SEARCH (標示搜索) 菜單中的標示。

• 連續(REPEAT)
連續播放章節、曲目、標題、全部。

• A-B段重覆
重放順序。

• 隨意(RANDOM)
隨意播放曲目

• 放大(ZOOM)
放大影視圖像。

遙控器電池的安裝

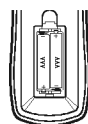

分開遙控器背面的電池蓋，裝入兩節R03(大小AAA)電池，**+** 和 **-** 使其正確排放。

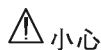

小心

不要混用新舊電池。千萬不要混用不同類型的電池(標準、鹼性電池等)。

遙控器操作範圍

將遙控器對準遙控感應器後按按鈕。

- **距離:** 距遙控感應器的前端大約23英尺(7米)
- **角度:** 遙控器前端各方向約30°。



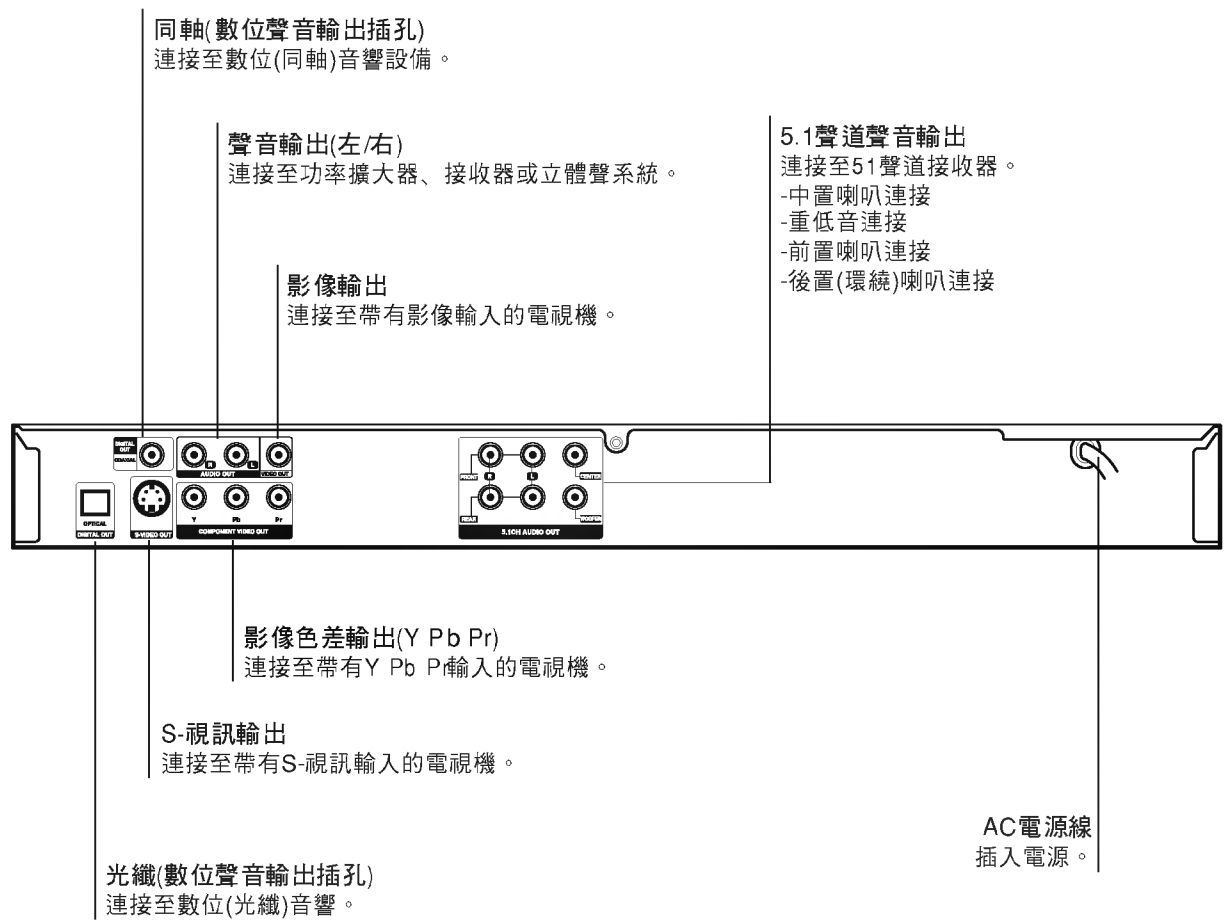

不要觸摸後面板上插孔的內片。靜電放電會造成播放機永久損壞。

提示

- 根據想連接的電視機和其他設備，有各種方法連接播放機。只使用下列描述的一種連接方法。
- 根據需要參考電視機、立體聲系統或其他設備的說明書，作最佳連接。
- 爲了獲得較好的音響效果，將播放機的AUDIO OUT (聲音輸出)插孔連接至功率擴大器、接收器、立體聲或聲音/影像設備的輸入插孔上。參見第10頁的“連接至選項設備”。

小心

- 確認本播放機直接連接至電視機上。將電視機調至正確的視頻輸入頻道。
- 不要將本播放機的AUDIO OUT (聲音輸出)插孔連接至音響系統(錄音座)的耳機插孔。
- 不要通過VCR連接DVD播放機。DVD圖象可能會被複製保護系統弄扭曲。

連接至電視機

- 根據已有設備的功率，做下面連接中的一種。

視頻連接

- 1** 用視頻電纜(V)把DVD播放機上的VIDEO OUT (視頻輸出)插孔連接到電視機上的視頻輸入插孔。
- 2** 用音頻電纜(A)把DVD播放機上的左和右AUDIO OUT (音響輸出)插孔連接到電視機上的左/右音響輸入插孔。

S-影像連接

- 1** 用S-視頻電纜把DVD播放機上的S-VIDEO OUT (S-視頻輸出)插孔連接到電視機上的S-視頻輸入插孔。
- 2** 用音頻電纜(A)把DVD播放機上的左和右AUDIO OUT (音響輸出)插孔連接到電視機上的左/右音響輸入插孔。

影像色差(Color Stream® 彩色流)連接

- 1** 用Y Pb Pr電纜(C)把DVD播放機上的(集成視頻輸出)插孔連接到電視機上相應的輸入插孔。
- 2** 用音頻電纜(A)把DVD播放機上的左和右AUDIO OUT (音響輸出)插孔連接到電視機上的左/右音響輸入插孔。

電視機的背面

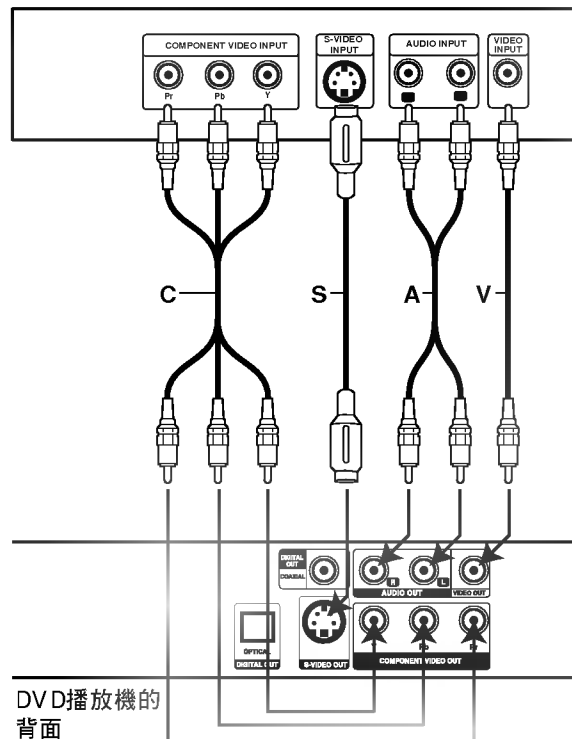

DVD播放機的背面

連接至選擇設備

連接到帶有雙聲道模擬立體聲或杜比專業邏輯II/專業邏輯的放大器

用音頻電纜(A)把DVD播放機上的左和右AUDIO OUT (音響輸出) 插孔連接到放大器、接收器或立體聲系統上的左和右音響輸入插孔。

連接至具有雙聲道數位立體聲(PCM)或具有多頻道解碼器(杜比數位(Dolby Digital™)、MPEG2或DTS)的聲音/影像接收器上。

1 將DVD播放機上的數位聲音輸出插孔(光纖O或同軸X)連接至擴大器上的相應插孔上。使用選擇的數位(光纖O或同軸X)音頻線。

2 需要DVD播放機的數位輸出。(參見第13頁的“數位聲音輸出”)。

數位多頻道聲音

數位多頻道連接提供最佳的音品質量。為此，需要DVD播放機支持的一種或多種音響格式的多頻道聲音/影像接收器。檢查接收器說明書和接收器前端的特性。

小心:

由於DTS的許可協議，選擇DTS音響流時，數位輸出將是DTS數位輸出。

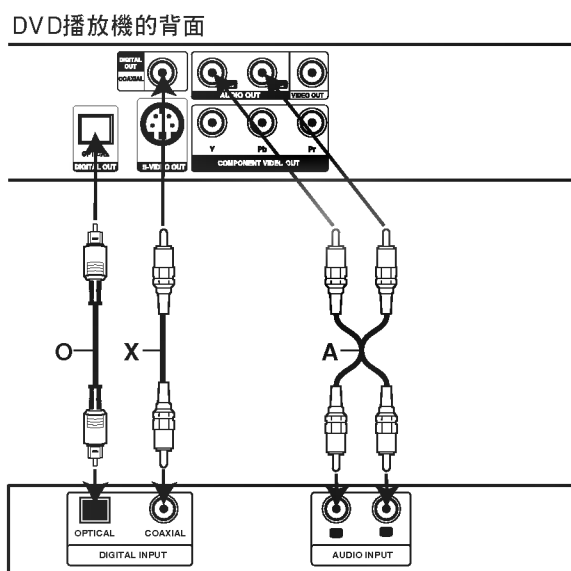

注意:

- 如果數位輸出的音響格式與接收器的功率不符，接收器將發出強的失真的聲音或根本不發出聲音。
- 如果接收器具有數位多頻道解碼器，只能通過數位連接六頻道數位環繞聲。
- 要查看螢幕顯示的當前DVD的音響格式，請按AUDIO(音響)按鈕。

模擬連接至帶有6個聲道(杜比數位, DTS)的多聲道A/V接收器

此DVD播放機含有多聲道解碼器。它可不需要選擇解碼器，就能播放多聲道環繞上錄製的DVD。

1 將中間喇叭和下面擴音器的中間和擴音器(C)插孔連接至接收器上的相應插孔上。

2 將前面左右喇叭(F)插孔連接至接收器上的相應插孔上。

3 將後面左右喇叭(R)插孔連接至接收器上的相應插孔上。

4 設置適當的聲音模擬輸出和喇叭。參照第13頁。

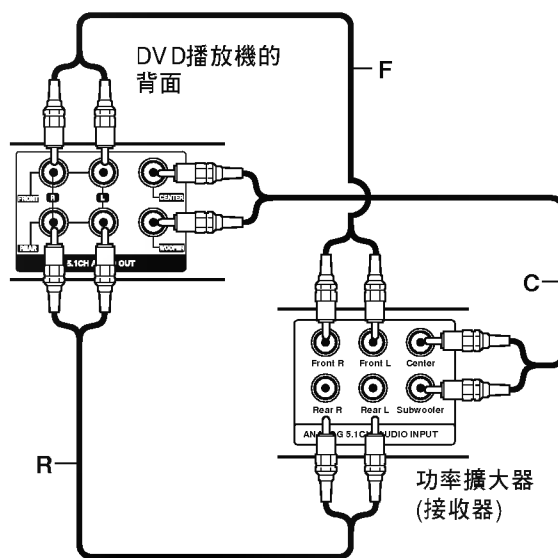

⚠ 小心:

在使用遙控器之前，按DVD或TV按鈕選擇要操作的設備。

一般說明

本使用說明書提供操作DVD的基本指南。一些DVD在播放時要求特殊操作或僅允許限制操作。發生這種情況時，電視機螢幕上出現符號。⊘表示本DVD播放機不允許這種操作或在此光碟上不能操作。

螢幕顯示

一般播放狀態可以顯示在電視機螢幕上。在項目上一些項目可以被改變。









螢幕顯示操作

1 在播放中按項目顯示按鈕。

2 按▲/▼選擇項目。
被選擇的項目會變亮。







3 按◀/▶改變項目的設置。
數字按鈕也可以被用作設置號碼(如標題號碼)。對一些功能來說，按SELECT/ENTER(選擇/輸入)進行設置。





暫時反饋字段圖標

-  重放標題
-  重放章節
-  重放曲目(僅限於無PBC功能的影音光碟)
-  重放所有曲目(僅限於無PBC功能的影音光碟)
-  重放A-B
-  重放關閉
-  從此點繼續播放
-  禁止動作或無法操作。

ⓘ 注意

- 一些光碟可能不提供下面說明的螢幕顯示例子的所有特點。
- 如果按鈕被按住10秒鐘，螢幕顯示消失。

項目	功能(按▲/▼選擇所需的項目)	選擇方法
標題號碼	 1/3 顯示當前標題號碼和標題的總數，跳躍至所需的標題號碼。	◀/▶或數字按鈕， SELECT/ENTER(選擇/輸入)
章節號碼	 顯示當前章節號碼和章節的總數，跳躍至所需的章節號碼。	◀/▶或數字按鈕， SELECT/ENTER(選擇/輸入)
時間搜索	 0:20:09 顯示已播放的時間和直接用已播放的時間搜索播放點。	數字按鈕， SELECT/ENTER(選擇/輸入)
聲音語言和數位聲音輸出模式	 1 ENG DOLBY 5.1 CH 顯示當前音響聲音曲目語言、編碼方法和頻道號碼和改變設置。	◀/▶，或 AUDIO(音響)
字幕語言選擇	 OFF 顯示當前字幕語言和改變設置。	◀/▶，或 SUBTITLE(字幕)
角度	 1/1 顯示當前角度號碼和角度的總數，改變角度號碼。	◀/▶，或 ANGLE(角度)
聲音	 NORM. 顯示當前聲音模式，改變設置。	◀/▶，或 SOUND(靜音)

項目	功能(按▲/▼選擇所需的項目)	選擇方法
曲目號碼	 1/4 顯示當前曲目、曲目總數和PBC模式，跳躍至所需的曲目號碼。	◀/▶或數字按鈕， SELECT/ENTER(選擇/輸入)
時間	 0:20:09 顯示已播放時間(僅顯示)	-
音響頻道	 STER. 顯示聲音頻道和改變聲音頻道。	◀/▶，或 AUDIO(音響)
聲音	 NORM. 顯示當前聲音模式，改變設置。	◀/▶，或 SOUND(靜音)

初始設置

可以在播放機上設定個人喜好。

初始設置的一般操作

- 1 按**SETUP**(設定)按鈕。
出現設定項目。

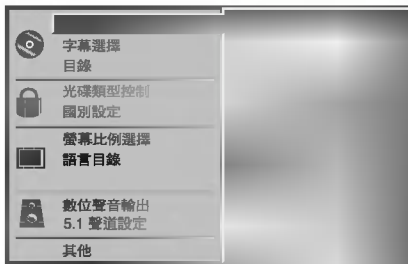

- 2 按▲/▼選擇所需項目。
螢幕顯示選定項目的當前設置和改變的設置。
- 3 選擇所需項目時，按▶按鈕，然後按▲/▼選擇所需的設置。
- 4 按**SELECT/ENTER**(選擇/輸入)確認自己的選擇。
一些項目需要其他步驟。
- 5 按**SETUP**(設定)、**RETURN**(返回)或**PLAY**(放影)按鈕跳出設定項目。

語言

光碟語言選擇

為光碟的項目、聲音和字幕選擇一種語言。

原有語言：光碟的原有語言設置被選擇。

其他：要選擇另外一種語言，根據第26頁語言編碼表按數字按鈕輸入相應的4位數字。如果輸入錯誤的語言編碼，按**CLEAR**(消除)按鈕。



項目語言選擇

為設定項目選擇一種語言。這是按**SETUP**(設定)按鈕時看到的項目。

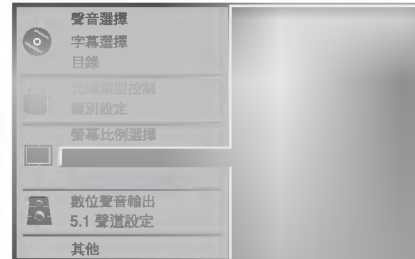

畫面

電視機視野

- 4:3螢幕模式：連接標準4:3電視機時選擇此項。顯示畫面上方和下方帶有掩飾條棒的劇院效果的圖像。
- 4:3全螢幕模式：連接普通的電視機時選擇此選項。以逐行掃描格式進行格式化的視頻材料將用該格式播放（畫面的兩邊被切掉）。
- 16:9寬螢幕模式：連接16:9寬螢幕模式電視機時選擇此項。

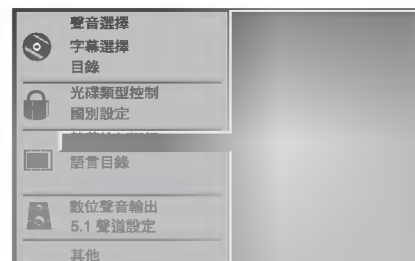

聲音

數位聲音輸出

每一個DVD都有數種聲音輸出選項。
根據使用的音響系統設置播放機的數位聲音輸出。

杜比數位轉換器：如果DVD播放機的DIGITAL OUT(數位輸出)插孔連接至杜比數位解碼器(或帶有杜比數位解碼器的擴大器或其他設備)，選擇“杜比數位轉換器”。

HI-FI 音體轉換器：如果DVD播放機的DIGITAL OUT(數位輸出)插孔連接至帶有DTS解碼器、杜比數位解碼器或MPEG 解碼器的擴大器或其他設備，選擇HI-FI 音體轉換器。

轉換器：連接至雙聲道數位立體聲擴大器時選擇此選項。播放用杜比數位、MPEG1或MPGE2錄制系統錄製的DVD時，DVD播放機以轉換器2頻道方式輸出聲音。



採樣頻率

要改變採樣頻率設置，首先按上面的說明選擇所需的數位聲音輸出。

如果接收器或擴大器不能處理96KHz信號時，選擇48KHz。做出此種選擇時，本播放機會自動將96KHz信號轉換為48KHz信號，這樣您的系統就可以對其進行解碼。如果接收器或擴大器能處理96KHz信號時，選擇96KHz。做出此種選擇時，無需任何進一步操作，本播放機就可以處理每一種信號。

5.1聲道設定

選擇包括音量調節和延遲時間的喇叭設置，或做一下喇叭設置試驗。

喇叭設置只在模擬多頻道輸出激活。(參見“喇叭設置”，第25頁。)



其他

DRC, PBC和Auto Play設置可以改變。

- 按▲/▼選擇所需項目，然後按SELECT/ENTER(選擇/輸入)。被選定項目的設置可以在開和關之間轉換。

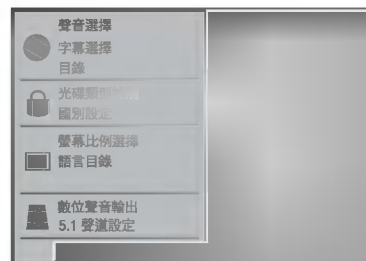

動態範圍控制(DRC)

由於採用了數碼音響技術，使用DVD格式，可以最精確、最逼真地收聽節目的聲音。但是您可能希望壓縮音響輸出的動態範圍(最大音量和最小音量之間的差異)。然後，您可以在不失去聲音的清晰度的情況下收聽電影的聲音。要獲得這樣的效果，將DRC設置為ON(開)。

PBC(預覽章節)

將播放控制設置為ON(開)或OFF(關)。

開：可以按照PBC播放具有PBC功能的影音光碟。

關：以播放音樂光碟的同樣方式播放具有PBC功能的影視光碟。

Auto Play (自動播放)

您可以設置DVD播放機在放入DVD光盤時自動開始播放。如果把自動播放模式設置為ON(開)，此DVD播放機會搜索播放時間最長的標題，並自動播放此標題。

開：自動播放功能被啓用。

關：自動播放功能被停用。



注意

自動播放功能可能不適用於某些DVD光盤。

父母控制

光碟類型控制

DVD中的電影可能含有不適合兒童的場面。因此光碟中可能含有適用於整個光碟或光碟上某些場面的父母控制信號。這些場面為1至8個，而有時候有更適合的場面可供選擇。光碟類型控制根據國家而不同。父母控制特點可以使您禁止兒童播放這些光碟或播放一些可選擇的場面。

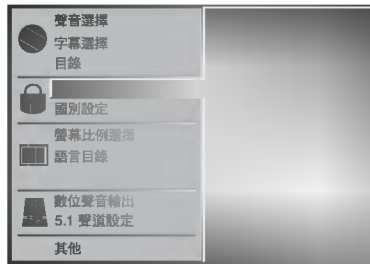

- 1 使用▲/▼按鈕在設置菜單中選擇“光碟類型控制”。
- 2 選擇了“光碟類型控制”後，按▶按鈕。
- 3 當您還沒有輸入密碼時：
利用數字按鈕輸入4位數的密碼創建一個4位數的個人安全密碼，然後按SELECT/ENTER(選擇/輸入)按鈕。再次輸入4位數密碼，按SELECT/ENTER(選擇/輸入)按鈕確認。
已輸入密碼時：
利用數字按鈕輸入4位數的個人安全密碼，然後按SELECT/ENTER(選擇/輸入)按鈕。
如果在按SELECT/ENTER(選擇/輸入)按鈕之前出錯，按CLEAR(消除)按鈕然後再輸入4位數安全密碼。
- 4 使用▲/▼按鈕從1到8中選擇一個光碟控制類型。
(1)有最少播放限制。(8)有最多的播放限制。
解碼：如果選擇解碼，父母控制無法工作。將播放光碟全部內容。
光碟類型控制1至8：一些光碟含有不適合兒童的場面。如果為播放機設置光碟類型控制，可以播有同樣光碟類型控制和較低光碟類型控制的所有光碟。較高的光碟類型控制場面將無法播放，除非光碟上含有供選擇的場面。可供選擇的場面必須有同樣的光碟類型控制或較低的光碟類型控制。如果沒有發現合適的選擇，播放將停止。要播放光碟，必須輸入4位數的密碼或改變光碟控制類型的標準。
- 5 按SELECT/ENTER(選擇/輸入)按鈕確認光碟類型控制選擇，然後按SETUP(設定)按鈕退出項目。

國別設定

輸入用於控制DVD類型的國家/地區區號，參照區號表(參見第27頁的“國別設定表”)。

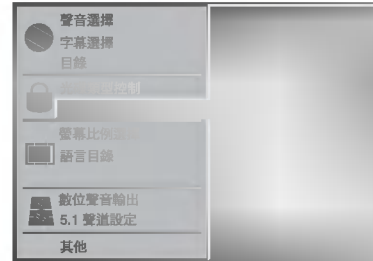

- 1 使用▲/▼按鈕在項目中選擇國別設定。
 - 2 選擇了國別設定後，按▶按鈕。
 - 3 按照左側“光碟類型控制”的步驟3。
 - 4 使用▲/▼按鈕選擇第一個字母。
 - 5 使用▶按鈕移動指針，使用▲/▼按鈕選擇第二個字母。
 - 6 按SELECT/ENTER(選擇/輸入)按鈕確認國別設定選擇，然後按SETUP(設定)按鈕退出項目。
- N** 注意
更改區號時需要確認4位數的密碼(參見下面的“更改4位數區號”)。

更改4位數密碼

- 1 按照左上側的步驟1-2做(光碟類型控制)。
- 2 輸入舊的密碼，然後按SELECT/ENTER(選擇/輸入)按鈕。
- 3 使用▲/▼按鈕選擇更改，然後按SELECT/ENTER(選擇/輸入)按鈕。
- 4 輸入新的4位數密碼，然後按SELECT/ENTER(選擇/輸入)按鈕。
- 5 再次正確地輸入同樣的密碼，按SELECT/ENTER(選擇/輸入)按鈕確認。
- 6 按SETUP(設定)按鈕退出項目。

如果忘了4位數的密碼

如果忘了密碼，按照下面的順序清除當前的密碼。

- 1 按SETUP(設定)按鈕顯示設定項目。
- 2 使用數字按鈕輸入6位數數字“210499”。4位數的密碼被清除。顯示屏上會短暫顯示“P CLr”。
- 3 按照左上側的步驟輸入新的密碼。

播放DVD和影音光碟

播放設置

- 打開電視機，選擇連接DVD播放機的影像輸入源。
- 音響系統：打開音響系統，選擇連接DVD播放機的輸入源。





1 按**OPEN/CLOSE**(開/關)按鈕打開光碟托盤。

2 把選定的光盤放入托架，播放面朝下。

3 按**OPEN/CLOSE**(開/關)按鈕關閉托盤。
電視機螢幕上出現READING(讀取)，自動開始播放。如果不開始播放，按**PLAY**(放影)按鈕。
在一些情況下，可能會出現光碟項目。

如果顯示項目螢幕

在放入提供菜單的DVD或影視光盤之後，首先會顯示菜單螢幕。

使用     按鈕選擇要觀看的標題/章節，然後按**SELECT/ENTER**(選擇/輸入)按鈕開始播放。
按**TITLE**(片頭)或**MENU**(項目)按鈕返回項目螢幕。

- 使用數字按鈕選擇要觀看的曲目。
按**RETURN**(返回)按鈕返回項目螢幕。
- 項目設置和使用項目進行正確的操作順序可能會根據光碟的不同而不同。
按照每個項目螢幕上的指南操作。
在設置下也可以將PBC(預覽章節)設置為關閉。參見第13頁。

注意

- 如果父母控制被設置，光碟也不在光碟類型控制的設置範圍內，就必須輸入4位數的密碼和/或光碟必須被授權(參見第14頁的“父母控制”)。
- DVD有一個地區區號。
您的播放機將無法播放地區區號與您的播放機不同的光碟。本播放機的地區區號為3。

一般特點

注意

除非另外說明，使用遙控器進行所述的全部操作。一些特點在設定項目上也是可行的。

移至另一個片頭(TITLE)









光碟有一個以上的標題時，您可以如下移至另一個標題：

- 按**DISPLAY**(顯示)按鈕，然後按相應的數字按鈕(0-9)選擇標題號碼。

移至另一章節/曲目(CHAPTER/TRACK)

























一個標題有一個以上的章節或一個光碟有一個以上的曲目時，您可以如下移至另一章節/曲目。

- 在播放中簡單地按**SKIP/SCAN**(選軌/找尋)   或   按鈕，選擇下一章節/曲目或返回當前章節/曲目開始的地方。
- 簡單地按兩次  按鈕返回到前一章/曲目。
- 在播放中要直接至某一章節，按**DISPLAY**(顯示)按鈕。然後按   按鈕選擇章節/曲目圖示。然後，使用數字按鈕(0-9)輸入章節/曲目的號碼。

注意

為兩位數時，快速連續按數字按鈕(0-9)。

搜索

- 1 在播放中按住**SKIP/SCAN**(選軌/找尋)   或   按鈕兩秒鐘。
播放機進入SEARCH(找尋)模式。
- 2 反復按住**SKIP/SCAN**(選軌/找尋)   或   按鈕選擇所需的速率： X2,  X4,  X16,  X100 (後退) 或  X2,  X4,  X16,  X100 (前進)。
播放影音光碟時，搜索速度的變化為： X2,  X4,  X8 (後退) 或  X2,  X4,  X8 (前進)。
- 3 要退出SEARCH(找尋)模式，按**PLAY**(放影)按鈕。

一般特點(繼續)

靜止畫面和逐格播放

- 1 在播放中按PAUSE/STEP(暫停/分格)按鈕。
播放機進入PAUSE(暫停)模式。
- 2 您可以反復按遙控器上的PAUSE/STEP(暫停/分格)進入逐格播放。

慢動作播放

- 1 在播放中按SLOW(慢放) ◀◀ 或 ▶▶ 按鈕。
播放機進入慢動作播放。
- 2 使用SLOW(慢放) ◀◀ 或 ▶▶ 選擇所需速度：◀◀ 1/16, ◀◀ 1/8, ◀◀ 1/4 或 ◀◀ 1/2 (後退), 或 ▶▶ 1/16, ▶▶ 1/8, ▶▶ 1/4 或 ▶▶ 1/2 (前進)。
- 3 要退出慢動作播放, 按PLAY(放影)按鈕。

注意

後退慢動作播放不適用於影音光碟。

隨機播放

- 1 在播放中或停止模式按RANDOM(隨意)按鈕。
播放機自動開始隨機播放, 並出現在“RANDOM”顯示窗上。
- 2 要返回正常播放, 按RANDOM(隨意)按鈕直到其在“RANDOM”顯示窗上消失。

提示

在隨機播放中按SKIP/SCAN(選軌/找尋) ▶▶▶ 按鈕, 播放機會選擇另一標題(曲目), 然後繼續隨機播放。

注意

- 該功能只適用於DVD卡拉OK光碟和不具有PBC(預覽章節)功能的影音光碟。
- 在具有PBC(播放控制)功能的影視光盤中, 您可以在設置菜單中把PBC設置為OFF(關)來使用隨機播放功能。請見第13頁。

重放



DVD -重放章節/標題/關閉

- 1 要重放播放當前正在播放的章節, 按REPEAT(連續)。
重放播放章節的圖標出現在電視機螢幕上。
- 2 要重放播放當前正在播放的標題, 再次按REPEAT(連續)按鈕。
重放播放標題的圖標出現在電視機螢幕上。
- 3 要退出重放播放模式, 再一次按REPEAT(連續)按鈕。
重放播放關閉的圖標出現在電視機螢幕上。

影音光碟-重放播放曲目/全部/關閉

- 1 要重放播放當前正在播放的標題曲目, 按REPEAT(連續)按鈕。
重放播放曲目的圖標出現在電視機螢幕上。
- 2 要重放播放當前正在播放的光碟, 再次按REPEAT(連續)按鈕。
重放播放全部的圖標出現在電視機螢幕上。
- 3 要退出重放播放模式, 再一次按REPEAT(連續)按鈕。
重放播放關閉的圖標出現在電視機螢幕上。

注意

在具有PBC(預覽章節)功能的影音光碟上, 必須在設定項目上將PBC(預覽章節)設置為關閉來使用重放播放功能。參見第13頁。

A-B段重覆



要重放播放一個標題中的順序:

- 1 在所選擇的開始播放的點按A-B段重覆按鈕。
“A*”出現在電視機螢幕上。
- 2 在所選擇要結束的點再次按A-B段重覆按鈕。
“A B”出現在電視機螢幕上, 重放播放順序開始(顯示窗會出現“A↔B”)
- 3 要取消順序, 按A-B段重覆按鈕。

時間搜索



時間搜索功能使您能夠在光碟上選定的任何時間開始播放。

- 1 在播放中按DISPLAY(顯示)按鈕。螢幕顯示出現在螢幕上。
時間搜索框中顯示當前光碟的已播放時間。
- 2 10秒鐘內在螢幕顯示中按▲/▼ 按鈕選擇時間搜索圖標。
“-:--:--”出現在時間搜索框中。
- 3 10秒鐘內使用數字按鈕輸入所要開始的時間。在框中自左至右輸入小時、分鐘和秒鐘。
如果輸入了錯誤的數字, 按CLEAR(消除)刪除輸入的數字。然後輸入正確的數字。
- 4 10秒鐘內按SELECT/ENTER(選擇/輸入)按鈕確認開始時間。
從在光碟上選定的時間開始播放。如果輸入了一個無效的時間, 將從當前點開始播放。

3D環繞聲



本播放機可產生3D環繞聲效果, 從兩個普通的立體聲喇叭中模擬多聲道音響播放, 來收聽通常需要5個或更多喇叭才能收聽的家庭影院系統的多聲道音響。

- 1 在播放中按SOUND(靜音)按鈕選擇“3D SUR”(3D環繞聲)。
- 2 要關閉3D環繞聲效果, 再按SOUND(靜音)按鈕選擇“NORM(正常)”。

一般特點(繼續)

圖像放大

圖像放大功能使您可以放大影視圖像並移動放大的圖像。

- 1 在播放或靜止播放中按ZOOM(放大)按鈕激活圖像放大功能。
如果您反復按ZOOM(放大)按鈕，放大倍率最大可增加至6倍。
- 2 使用◀▶▲▼按鈕通過放大的畫面。
- 3 按CLEAR(消除)繼續正常播放或返回暫停的圖像。

注意

- 一些DVD不能使用圖像放大功能。

標記搜索



您可以從記憶的點開始播放。最多可記憶9個點。

要輸入標記，按照下列步驟。

- 1 在光碟播放中，播放到想要記憶的地方時按MARKER(記號)按鈕。
標記圖標出現在電視機螢幕上。
- 2 重放第一步，在一個光碟最多輸入9個標記點。

查找標記的場面

- 1 在播放中按SEARCH(找尋)按鈕。
MARKER SEARCH(記號找尋)項目出現在電視機螢幕上。
- 2 在10秒鐘內，按◀▶選擇想要查找的標記號碼。
- 3 按SELECT/ENTER(選擇/輸入)按鈕。
從標記的場面開始播放。
- 4 要取消MARKER SEARCH(記號找尋)項目，按SEARCH(找尋)按鈕。

要清除標記場面

- 1 在播放中按SEARCH(找尋)按鈕。
MARKER SEARCH(記號找尋)項目出現在電視機螢幕上。
- 2 按◀▶選擇想要清除的場面號碼。
- 3 按CLEAR(消除)按鈕。
標記號碼從表中清除。
- 4 重放步驟2和3清除其他標記號碼。
- 5 要取消MARKER SEARCH(記號找尋)項目，按SEARCH(找尋)按鈕。

DVD專用特點

檢查DVD的內容：項目

DVD可能含有使您進入專用特點的項目。要使用光碟項目，按MENU(項目)按鈕。

然後按相應的數字按鈕選擇選項。或使用◀▶▲▼按鈕使選項變亮，然後按SELECT/ENTER(選擇/輸入)按鈕。

標題項目

- 1 按TITLE(片頭)按鈕。
如果當前標題有項目，項目會顯示在螢幕上。否則光碟目錄語言選擇出現在螢幕上。
- 2 項目會列出鏡頭角度、語言、字幕選項和標題的章節。
- 3 要取消項目，按TITLE(片頭)按鈕。

光碟語言選擇

- 1 按MENU(項目)按鈕。
顯示光碟目錄語言選擇。
- 2 要取消項目，再次按MENU(項目)按鈕。

鏡頭角度



如果光碟含有不同相機角度錄制的鏡頭，你可在播放期間換到不同的相機角度。

- 在播放中反復按ANGLE(角度)按鈕選擇所需角度。
當前鏡頭角度的號碼出現在顯示螢幕上。

改變光碟語言



在播放中反復按AUDIO(音響)按鈕收聽不同的光碟語言或光碟曲目。

改變音響聲道

在播放中反復按AUDIO(音響)按鈕，可以收聽不同的音響聲道(立體聲、左聲道或右聲道)

字幕



在播放中反復按SUBTITLE(字幕)按鈕觀看不同的字幕語言。

注意

如果⊖出現，特點在光碟上無法使用。

播放Audio CD（音樂光盤）和MP3/WMA光盤

此DVD播放機可以播放以MP3/WMA格式錄制 CD-ROM、CD-R或CD-RW光盤。在播放MP3/WMA唱片時，請閱讀右側關於MP3/WMA光盤的注意事項。

- 1 放入光盤，關閉托架。
音樂光盤：電視機屏幕上會音樂光盤菜單，進行第3步操作。
MP3/WMA光盤：電視機屏幕上會出現MP3/WMA-JPEG選擇菜單。進行第2步操作。



- 2 按▲▼按鈕選擇MP3/WMA，然後按SELECT/ENTER（選擇/輸入）按鈕。
電視機屏幕上出現MP3/WMA菜單。按RETURN（返回）按鈕移至MP3/WMA-JPEG選擇菜單。



- 3 按▲▼按鈕選擇文件夾，然後按SELECT/ENTER（選擇/輸入）按鈕。
會顯示文件夾中的文件目錄。

- 4 按▲▼按鈕選擇曲目，然後按PLAY（播放）或SELECT/ENTER（選擇/輸入）按鈕。
開始播放。
在播放的過程中，顯示窗和菜單中會顯示當前曲目的已播放時間。在播放完光盤之後會停止播放。
按TITLE（片頭）按鈕移至下一頁。
按MENU（項目）按鈕移至前一頁。



音樂光碟項目



MP3/WMA項目

- 提示**
如果您處在文件目錄中而又想返回文件夾目錄中，使用▲▼按鈕選中，然後按SELECT/ENTER（選擇/輸入）按鈕返回前一個菜單屏幕。

- 5 在任何時候要停止播放，按STOP(停止)按鈕。

關於MP3/WMA唱片的注意事項

關於MP3

- MP3文件是用MPEG1音樂三層文件編碼方案壓縮的音樂數據。我們把有“.mp3”文件擴展名的文件稱為MP3文件。
- 此播放機不能讀取文件擴展名不是“.mp3”的MP3文件。

關於WMA（視窗媒體音樂）

- WMA文件是微軟的音樂壓縮技術。
- WMA（視窗媒體音樂）提供MP3格式的雙重音樂壓縮。

此播放機兼容的MP3/WMA光盤被限制如下：

1. 採樣頻率/只為44.1千赫（MP3），22.05-44.1千赫（WMA）
2. 位速率/在32至320kbps之間（MP3），在32-128kbps之間（WMA）
3. CD-R的物理格式應為“ISO 9660”。
4. 如果您是用無法創建FILE SYSTEM（文件系統）軟件如“Direct-CD”等錄制MP3/WMA文件，此播放機無法播放這些MP3/WMA文件。我們建議您使用“Easy-CD Creator”，它可以創建ISO9660文件系統。
5. 單段的光盤要求MP3/WMA文件在第一磁軌。如果第一磁軌沒有MP3/WMA文件，播放機就無法播放MP3/WMA文件。如果您希望播放MP3/WMA文件，將光盤中的所有數據進行格式化，或者使用新的光盤。
6. 命名文件時，應用8個或少於8個的字符命名，而且必須帶有“.mp3”、“.wma”的文件擴展名，如“*****.MP3”或“*****.WMA”。
7. 不要使用特殊字符如“.:*? <>”等。
8. 光盤中的文件數量應少於650。

此DVD播放機要求光盤/唱片要符合一定的技術標準，以便獲得最佳的播放質量。預先錄制的DVD自動符合這些標準。有許多不同類型的可刻錄光盤格式（包括含有MP3或WMA文件的CD-R）。這就要求一定的先決條件（請見上面的內容）以保證可以兼容播放。

用戶也應注意到從互聯網上下載MP3/WMA文件和音樂是需要獲得許可的。敝公司無權提供這些許可。應向版權所有者購買許可。

暫停

- 1 在播放中按PAUSE/STEP(暫停/分格)按鈕。
- 2 要返回播放，按PLAY(放影)按鈕或再次按PAUSE/STEP(暫停/分格)按鈕。

移至另一曲目

- 在播放中簡單地按SKIP/SCAN(選軌/找尋) ◀◀ 或 ▶▶ 按鈕移至下一章節/曲目或返回當前章節/曲目開始的地方。
- 簡單地按兩次SKIP/SCAN(選軌/找尋) ◀◀ 按鈕返回到前一章/曲目。
- 如果是音樂光碟時，要直接至任何曲目，在播放中使用數字按鈕(0-9)輸入曲目號碼。

重放播放曲目/全部/關

- 1 要重放播放當前正在播放的標題曲目，按REPEAT(連續)按鈕。
菜單屏幕上會出現重放圖標和“TRACK”。
- 2 要重放播放光碟上的所有曲目，再次按REPEAT(連續)按鈕。
菜單屏幕上會出現重放圖標和“ALL”。
- 3 要退出重放播放模式，再一次按REPEAT(連續)按鈕。
菜單屏幕上會出現重放圖標和“OFF”。

搜索

- 1 在播放中按住SKIP/SCAN(選軌/找尋)◀◀ 或 ▶▶ 按鈕兩秒鐘。
播放機進入SEARCH(找尋)模式。
- 2 反復按住SKIP/SCAN(選軌/找尋)◀◀ 或 ▶▶ 按鈕選擇所需的速度：◀◀ X2, ◀◀ X4, ◀◀ X8 (後退) 或 ▶▶ X2, ▶▶ X4, ▶▶ X8 (前進)。
- 3 搜索速度和方向顯示在項目螢幕上。
- 4 要退出SEARCH(找尋)模式，按PLAY(放影)按鈕。

隨機播放

- 1 在播放中或播放停止時按RANDOM(隨意)按鈕。
播放機自動開始隨機播放，RANDOM(隨意)出現在“RANDOM”和“RAND.”顯示窗或項目螢幕上。
- 2 要返回正常播放，反復按RANDOM(隨意)按鈕直到RANDOM(隨意)在“RANDOM”和“RAND.”顯示窗上和項目螢幕上消失。

A-B段重覆

要重放播放一個順序。

- 1 在播放中按A-B段重覆按鈕選擇開始播放的點。
重放播放圖標和“A *”出現在項目螢幕上。
- 2 在所選擇要結束的點再次按A-B段重覆按鈕。
重放播放圖標和“A B”出現在項目螢幕上，開始重放播放順序。
- 3 要退出順序並返回正常播放，再次按A-B段重覆按鈕。
重放播放圖標和“OFF(關)”出現在項目螢幕上。

3D環繞聲

本播放機可產生3D環繞聲效果，從兩個普通的立體聲喇叭中模擬多聲道音響播放，來收聽通常需要5個或更多喇叭才能收聽的家庭影院系統的多聲道音響。

- 1 在播放中按SOUND(靜音)按鈕選擇“3D SUR”(3D環繞聲)。
- 2 要關閉3D環繞聲效果，再按SOUND(靜音)按鈕選擇“NORM(正常)”。

改變音響頻道

在播放中反復按AUDIO(音響)按鈕收聽不同的音響頻道(立體聲，左或右)。

欣賞JPEG光盤

此DVD播放機可以播放帶有JPEG文件的光盤和柯達光盤。在播放JPEG唱片之前，請閱讀右側關於JPEG唱片的注意事項。

- 1 放入光盤，關閉托架。
電視機屏幕上顯示MP3/WMA-JPEG選擇菜單。



- 2 按▲/▼按鈕選擇JPEG，然後按SELECT/ENTER（選擇/輸入）按鈕。
電視機屏幕上出現JPEG菜單。



- 3 按▲/▼按鈕選擇文件夾，然後按SELECT/ENTER（選擇/輸入）按鈕。
先是文件夾中的文件目錄。
按RETURN（返回）按鈕移至MP3/WMA-JPEG菜單。

提示

如果您處在文件目錄而又想返回文件夾目錄，用遙控器上的▲/▼按鈕選擇“■”，然後按SELECT/ENTER（選擇/輸入）按鈕返回前一個菜單屏幕。

- 4 如果您想要欣賞特殊文件，按▲/▼按鈕選中文件，然後按SELECT/ENTER（選擇/輸入）或PLAY（播放）按鈕。
開始欣賞文件播放。
在欣賞文件中，按RETURN（返回）按鈕移至前一個菜單（JPEG菜單）。
按TITLE（片頭）按鈕移至下一頁。
按MENU（項目）按鈕移至前一頁。



提示

有三種欣賞播放速度選擇：快速、正常、慢速和關閉。按◀/▶按鈕選中播放速度，然後按▲/▼按鈕選擇想要的選項，按SELECT/ENTER（選擇/輸入）按鈕。

- 5 要隨時停止欣賞，請按STOP（停止）按鈕。
顯示JPEG（菜單）。

移至另一文件

在欣賞中按SKIP/SCAN（選軌/找尋）◀◀或▶▶按鈕前進到下一文件或返回前一個文件。

靜止畫面

- 1 在幻燈播放中按PAUSE/STEP（暫停/分格）按鈕。播放機將進入PAUSE（暫停）模式。
- 2 要返回幻燈播放，按PLAY（播放）按鈕或再按一次PAUSE/STEP（暫停/分格）按鈕。

翻轉畫面

在顯示畫面中按▲/▼按鈕可以水平或垂直翻轉畫面。

旋轉畫面

在顯示畫面中，按◀/▶按鈕可以順時針或逆時針方向旋轉畫面。

關於JPEG唱片的注意事項

- 根據JPEG文件的大小和數量，播放機可能要花費很長時間讀取光盤的內容。如果在數分鐘之後您沒有看到屏幕顯示，可能是一些文件太大了-請把JPEG文件的分辨率降低為2百萬像素，並燒制另一張光盤。
- 光盤中的文件和文件夾的總數應少於650。
- 由於不同錄制格式和光盤條件，此播放機可能不兼容某些光盤。
- 如果使用軟件如“Easy CD Creator”把JPEG文件燒制到CD-R中，在複製到光盤的版面時要保證所有選定的文件都應有“.jpg”的擴展名。
- 如果文件擴展名為“.jpe”、“.jpeg”，請將其重新命名為“.jpg”。
- 此播放機不能讀取文件名稱中沒有“.jpg”擴展名的文件。即使在視窗的資源管理器中，文件顯示為JPEG圖像文件。

編輯播放音樂光碟和MP3/WMA光碟

編輯功能允許您把自己喜愛的曲目從光碟中保存到播放機的內存中。

編輯播放可以存儲30個曲目。

1 在播放中或停止模式按 **PROGRAM**(程式)按鈕進入程序編輯模式。

☐ 項目螢幕右側編輯一詞的右邊程序標識。

N 注意

按 **PROGRAM**(程式)按鈕退出程序編輯模式；☐ 標記將消失。

2 選擇曲目，然後按 **SELECT/ENTER**（選擇/輸入）按鈕，把選定的曲目放到編輯目錄中。

3 重複第2步，把其他曲目放到編輯目錄中。



音樂光碟項目

MP3/WMA項目

4 按 **▶** 按鈕。
編輯表中最後選定的編輯曲目變亮。

5 按 **▲/▼** 按鈕選擇想要開始播放的曲目。
按 **TITLE**(片頭)按鈕移至下一頁。
按 **MENU**(項目)按鈕移至前一頁。

6 按 **PLAY**(放影)按鈕開始播放。
按照您編程的曲目順序開始播放，同時菜單屏幕上出現“PROG.”。
編輯目錄中的所有曲目全部播放一遍之後，播放就會停止。

7 從編輯的播放中返回繼續進行正常播放，選擇光碟目錄中的曲目，然後按 **SELECT/ENTER**（選擇/輸入）按鈕。
顯示窗中顯示“PROG”指示器。

編輯播放影音光碟

N 注意

在具有PBC(預覽章節)功能的影音光碟上，您必須使用編輯功能在設定項目上將PBC(預覽章節)設置為OFF(關)。請見第13頁。

1 放入影音光碟，關閉托盤。

2 在播放停止時按 **PROGRAM**(程式)按鈕。
出現VCD(影音光碟)編輯項目。



N 注意

按 **RETURN**(返回)按鈕或 **PROGRAM**(程式)按鈕退出編輯項目。

3 按照左側“編輯播放音樂光碟和MP3/WMA光碟”的第2至6步驟操作。

4 要從編輯的播放中返回繼續進行正常播放，按 **PROGRAM**(程式)按鈕。
顯示窗中顯示“PROG”指示器。

重複播放編輯曲目

- 要重放播放當前正在播放的曲目，按 **REPEAT**(連續)按鈕。
菜單屏幕中顯示重放圖標和“TRACK”。
- 要重放播放編輯表中的所有曲目，再按一次 **REPEAT**(連續)按鈕。
菜單屏幕中顯示重放圖標和“ALL”。
- 取消重複模式時按 **REPEAT**(連續)按鈕三次。
菜單屏幕中顯示重放圖標和“OFF”。

從編輯表中刪除曲目

- 1 在播放中（只適用於音樂光碟和MP3/WMA光碟）或停止模式按 **PROGRAM**(程式)按鈕進入程序編輯模式。
☐ 出現標識。
- 2 按 **▶** 按鈕移至編輯表。
- 3 使用 **▲/▼** 按鈕選擇想要從編輯表中刪除的曲目。
- 4 按 **CLEAR**(消除)按鈕。
該曲目被從編輯表中刪除。

刪除整個編輯表

- 1 按照上面“從編輯表中刪除曲目”中的步驟1-2操作。
- 2 使用 **▲/▼** 按鈕選擇“全部清除”，然後按 **SELECT/ENTER**(選擇/輸入)按鈕。
光碟的整個編輯表將被刪除。
取出光碟時，編輯表也被清除。

最後播放畫面記憶

此播放機可以記憶您欣賞的最後一張光碟的用戶設置。即使從播放機取出光碟，關閉播放機，設置也會儲藏在記憶中。如果放入一個其設置被記憶的光碟，播放機將會自動找尋到最後的停止點。

注意

- 任何時候都可以使用記憶中儲藏的設置。
- 如果在開始播放之前關閉播放機，本播放機將不記憶光碟的設置。

螢幕保護程序

DVD播放機在停止模式5分鐘時，會出現螢幕保護程序的畫面。
螢幕保護程序執行5分鐘後，DVD播放機會自動關機。

控制電視機

播放機的遙控器可以控制DVD播放機，也可以控制LG電視機的一部份功能。
按照下列指南操作LG電視機。

1 在使用遙控器之前，按**DVD**或**TV**按鈕選擇要操作的設備。
要打開遙控模式(操作不同的設備)，必須首先按**DVD**或**TV**。

2 遙控器上的**POWER**(電源), **CH**(▲/▼), **VOL**(音量)(◀▶), **SOUND**(靜音)和 **TV/AV**按鈕可以用來操作LG電視機。

設定LG電視機的遙控器編碼

- 本遙控器支持LG電視機的兩種遙控編碼：編碼1和編碼2。
- 播放機從工廠運出時，遙控器被設置為編碼1。
- 要把遙控器設置為編號2，同時按遙控器上的**TV**（電視）按鈕和數字2按鈕。（如果在遙控器被設置為編號2時更換了遙控器中的電池，設置會恢復為編號1。）
- 要把遙控器設置回編號1，同時按遙控器上的**TV**（電視）按鈕和數字1按鈕。

注意

如果遙控器不能操作您的特殊電視機，試用另一種編號或使用隨LG電視機提供的原遙控器。
由於製造商使用的編碼的改變，我公司不能保證遙控器可以操作每一種型號的LG電視機。

使用卡拉OK功能

- 1** 放入載卡拉OK光碟。
- 2** 在連接麥克風前，設置麥克風音量調節至最低檔，防止回音(例如：大聲吼叫聲)。
- 3** 把麥克風連接到MIC插孔。
- 4** 按放映(PLAY)按鈕開始播放。
- 5** 調節麥克風音量(MIC VOL)調節器，然後唱歌。如果想設置卡拉OK選擇，請按6-8步驟。
- 6** 播放期間按卡拉OK按鈕。將出現卡拉OK菜單。
- 7** 使用▲/▼選擇所需要的項目迴聲(ECHO)、音階(KEY)、伴唱(VOICE)、曲(MELODY)或效果(EFFECT)。
如下圖所示改變顯示。

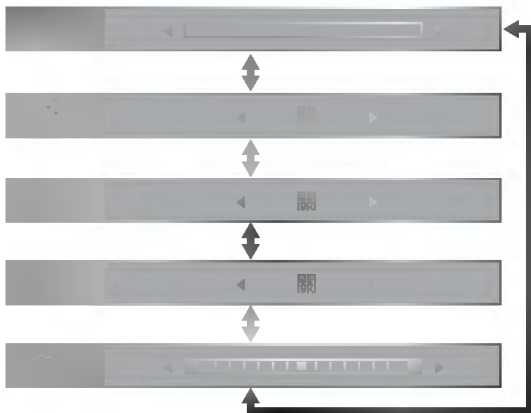

8 使用◀▶調節選擇的項目值。

ECHO(迴聲): 通過按◀▶按鈕，你可調節回聲音量。

MELODY(曲): 如果你祇想在無樂曲或無管絃樂嚮導曲子下唱歌，請設置MELODY關閉。

VOICE(聲音): 如果你想與錄制的卡拉OK歌手唱二重唱，請選擇你希望的聲音。

聲音選擇	輸出	
	左揚聲器	右揚聲器
V1	聲音1	聲音1
V2	聲音2	聲音2
V1+V2	聲音1	聲音2
關	無聲音	無聲音

EFFECT(效果): 你能使用特殊效果。每次按◀▶按鈕，按下面出現的形式改變特殊效果。

Off(關) → HARMONY → FLANGE → CHORUS

KEY(音階): 通過按◀▶按鈕，你可改變回聲音量。

9 按卡拉OK按鈕，退出卡拉OK項目。

注意

- 在特殊播放期間(如慢播放)，麥克風不能用。
- 卡拉OK功能只用於卡拉OK相容光碟。
- 在有些卡拉OK光碟上不能用聲音和曲名目錄。
- 更詳細情況，參照光碟提供的信息。

在尋求售後服務之前，請按照下列可能出現問題的有關說明進行檢查。

問題	原因	改正
沒有電源	<ul style="list-style-type: none"> ● 電源線沒有連接。 	<ul style="list-style-type: none"> ● 將電源線安全地插在牆上的插座上。
電源開，但是DVD播放機不工作。	<ul style="list-style-type: none"> ● 沒有放入光碟。 	<ul style="list-style-type: none"> ● 放入光碟(檢查顯示窗上的DVD或音響CD顯示器是否亮。)
沒有畫面	<ul style="list-style-type: none"> ● 電視機沒有設置在接收DVD信號輸出上。 	<ul style="list-style-type: none"> ● 在電視機上選擇適當的視頻輸入模式，使來自DVD播放機的畫面出現在電視機螢幕上。
	<ul style="list-style-type: none"> ● 視頻線沒有連接。 	<ul style="list-style-type: none"> ● 連接視頻線。
	<ul style="list-style-type: none"> ● 連接的電視機被關掉了。 	<ul style="list-style-type: none"> ● 打開電視機。
沒有聲音	<ul style="list-style-type: none"> ● 音頻線連接的設備沒有設置在接收DVD信號輸出上。 	<ul style="list-style-type: none"> ● 選擇音響接收器的正確的輸入模式，以收聽來自DVD播放機的聲音。
	<ul style="list-style-type: none"> ● 音頻線沒有連接。 	<ul style="list-style-type: none"> ● 連接音響線。
	<ul style="list-style-type: none"> ● 音頻線連接的設備的電源被關掉了。 	<ul style="list-style-type: none"> ● 打開音頻線連接的設備。
	<ul style="list-style-type: none"> ● 數位聲音輸出被設置在錯誤的位置。 	<ul style="list-style-type: none"> ● 將數位聲音輸出設置在正確的位置上，然後按POWER(電源)按鈕再次打開DVD播放機。
播放畫面的品質差。	<ul style="list-style-type: none"> ● 光碟太髒。 	<ul style="list-style-type: none"> ● 清潔光碟。
DVD不開始播放。	<ul style="list-style-type: none"> ● 沒有放入光碟 	<ul style="list-style-type: none"> ● 放入光碟(檢查DVD螢幕上的DVD或音響CD顯示器是否亮。)
	<ul style="list-style-type: none"> ● 放入了不可播放的光碟。 	<ul style="list-style-type: none"> ● 放入可播放的光碟。(檢查光碟類型、視部系統和地區區號。)
	<ul style="list-style-type: none"> ● 光碟的方向放反了。 	<ul style="list-style-type: none"> ● 將播放的一面向下放入光碟。
	<ul style="list-style-type: none"> ● 光碟沒有放入導軌內。 	<ul style="list-style-type: none"> ● 將光碟正確地放入光碟托盤的導軌內。
	<ul style="list-style-type: none"> ● 光碟太髒。 	<ul style="list-style-type: none"> ● 清潔光碟
	<ul style="list-style-type: none"> ● 光碟類型控制被設置。 	<ul style="list-style-type: none"> ● 取消光碟類型控制功能或改變光碟類型控制標準。
遙控器無法正常工作。	<ul style="list-style-type: none"> ● 遙控器沒有對準DVD播放機的遙控感應器。 	<ul style="list-style-type: none"> ● 將遙控器對準DVD播放機上的遙控感應器。
	<ul style="list-style-type: none"> ● 遙控器距DVD播放機太遠。 	<ul style="list-style-type: none"> ● 在23ft(7m)內操作遙控器。
	<ul style="list-style-type: none"> ● 在遙控器和DVD播放機之間有障礙物。 	<ul style="list-style-type: none"> ● 清除障礙物。
	<ul style="list-style-type: none"> ● 遙控器中的電池沒電了。 	<ul style="list-style-type: none"> ● 用新電池更換。

如下設置內置5.1聲道環繞解碼器。

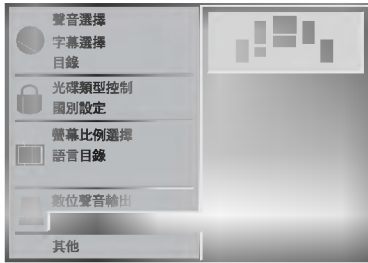

- 1 使用設定項目上的▲▼按鈕選擇“5.1聲道設定”。
- 2 當選擇了“5.1聲道設定”，按▶按鈕。
- 3 按◀▶按鈕選擇希望的喇叭。
- 4 用◀▶▲▼按鈕調節選項。

喇叭選擇

選擇你想調節的喇叭。(前置喇叭(左)、前置喇叭(右)、中間喇叭、後面喇叭(左)、後面喇叭(右)或重低音)。

注意

根據杜比數位要求，禁止設置有些喇叭。

音量

按◀▶按鈕調節選擇喇叭的輸出水平。(-10dB - 0dB)

尺寸

- 按◀▶按鈕設置一個模式。(大、小或無)
- 如果你用100Hz或更低的低頻率，把系統連接至喇叭上，請選擇“大”。
- 如果你不用100Hz或更低的低頻率，把系統連接至喇叭上，請選擇“小”。如果你不連接下面的擴音器，就總選擇前面喇叭(L/R)為“大”。
- 當你沒連接喇叭，就選擇“無”。
- 前面L/R喇叭大小能設置為“大”或“小”。
- 如果前面L/R喇叭大小能設置為“小”，後面和中間喇叭大小可設置為“小”或“無”。
- 下面擴音器大小只能設置為“大”或“無”。

距離效果

如果您把揚聲器連接到DVD播放機上，設置距離可以讓揚聲器知道要把聲音傳送多遠才能到達您設定的收聽位置。此功能可以使每個揚聲器發出的聲音在同一時間到達收聽者的位置。(1 ft = 30.48 cm)

試驗

按SELECT/ENTER(選擇/輸入)按鈕來試每個喇叭的信號。調節音量使其符合系統標記的試驗信號。

- Front Left (L) → Front Right (R) → Center
→ Rear Left (L) → Rear Right (R)
前置(L) → 前置(R) → 中置 → 後置(L) → 後置(R)

返回

按SELECT/ENTER(選擇/輸入)按鈕返回以前的項目。

為初始設置輸入相應的區號“Disc Audio(聲音選擇)”，“Disc Subtitle”(字幕選擇)和/或“Disc Menu”(目錄)
(參見第12頁)。

代碼	語言	代碼	語言	代碼	語言	代碼	語言
6565	阿富汗語	7079	法羅語	7678	林加拉語	8375	斯洛伐克語
6566	阿布哈西亞語	7082	法語	7679	老撾語	8376	斯洛文尼亞語
6570	南非荷蘭語	7089	弗里斯蘭語	7684	立陶宛語	8377	薩摩亞語
6577	阿姆哈拉語	7165	愛爾蘭語	7686	拉脫維亞語, 列托語	8378	修納語
6582	阿拉伯語	7168	蘇格蘭蓋爾語	7771	馬爾加什語	8379	索馬裡語
6583	阿薩姆語	7176	加裡西亞語	7773	毛利語	8381	阿爾巴尼亞語
6588	艾馬拉語	7178	瓜拉尼語	7775	馬其頓語	8382	塞爾維亞語
6590	阿塞拜疆語	7185	古吉特拉語	7776	印度西南部的馬拉亞拉語	8385	蘇丹語
6665	巴史克語	7265	豪撒語	7778	蒙古語	8386	瑞典語
6669	白俄羅斯語	7273	北印度語	7779	摩爾多瓦語	8387	斯瓦希裡語, 班圖語
6671	保加利亞語	7282	克羅地亞語	7782	馬拉地語	8465	泰米爾語
6672	比哈爾語	7285	匈牙利語	7783	馬來語	8469	泰盧固語
6678	孟加拉語	7289	亞美尼亞語	7784	馬耳他語	8471	塔吉克語
6679	藏語	7365	拉丁國際語	7789	緬甸語	8472	泰國語
6682	法國布裡多尼語	7378	印度尼西亞語	7865	瑙魯語	8473	提格裡尼亞語
6765	加泰羅尼亞語	7383	冰島語	7869	尼泊爾語	8475	土庫曼語
6779	科西嘉語	7384	意大利語	7876	荷蘭語	8476	塔加路語
6783	捷克語	7387	希伯來語	7879	挪威語	8479	湯加語
6789	威爾士語	7465	希伯來語	7982	奧裡雅語	8482	土耳其語
6865	丹麥語	7473	依地語	8065	旁遮普語	8484	韃靼語
6869	德語	7487	爪哇語	8076	波蘭語	8487	特維語
6890	不丹語	7565	喬治亞語	8083	普什圖語	8575	烏克蘭語
6976	希臘語	7575	哈薩克語	8084	葡萄牙語	8582	烏爾都語
6978	英語	7576	格陵蘭語	8185	蓋丘亞語	8590	烏孜別克語
6979	世界語	7577	柬埔寨語	8277	列托羅曼斯語	8673	越南語
6983	西班牙語	7578	埃納德語	8279	羅馬尼亞語	8679	沃拉普克語
6984	愛沙尼亞語	7579	韓國語	8285	俄語	8779	沃洛夫語
6985	巴斯克語	7583	克什米爾語	8365	梵語	8872	科薩人使用的班圖語
7065	波斯語	7585	庫爾德語	8368	信德語	8979	約魯巴語
7073	芬蘭語	7589	吉爾吉斯語	8372	塞爾維亞-克羅地亞語	9072	中文
7074	斐濟語	7665	拉丁語	8373	僧伽羅語	9085	祖魯語

為初始設置輸入相應的區號“Country Code(國別設定)”(參見第14頁)。

代碼	語言	代碼	語言	代碼	語言	代碼	語言
AD	Andorra	ER	Eritrea	LC	Saint Lucia	SC	Seychelles
AE	United Arab Emirates	ES	Spain	LI	Liechtenstein	SD	Sudan
AF	Afghanistan	ET	Ethiopia	LK	Sri Lanka	SE	Sweden
AG	Antigua and Barbuda	FI	Finland	LR	Liberia	SG	Singapore
AI	Anguilla	FJ	Fiji	LS	Lesotho	SH	Saint Helena
AL	Albania	FK	Falkland Islands	LT	Lithuania	SI	Slovenia
AM	Armenia	FM	Micronesia	LU	Luxembourg	SJ	Svalbard and Jan Mayen Islands
AN	Netherlands Antilles	FO	Faroe Islands	LV	Latvia	SK	Slovak Republic
AO	Angola	FR	France	LY	Libya	SL	Sierra Leone
AQ	Antarctica	FX	France (European Territory)	MA	Morocco	SM	San Marino
AR	Argentina	GA	Gabon	MC	Monaco	SN	Senegal
AS	American Samoa	GB	Great Britain	MD	Moldavia	SO	Somalia
AT	Austria	GD	Grenada	MG	Madagascar	SR	Suriname
AU	Australia	GE	Georgia	MH	Marshall Islands	ST	Saint Tome and Principe
AW	Aruba	GF	French Guyana	MK	Macedonia	SU	Former USSR
AZ	Azerbaijan	GH	Ghana	ML	Mali	SV	El Salvador
BA	Bosnia-Herzegovina	GI	Gibraltar	MM	Myanmar	SY	Syria
BB	Barbados	GL	Greenland	MN	Mongolia	SZ	Swaziland
BD	Bangladesh	GM	Gambia	MO	Macau	TC	Turks and Caicos Islands
BE	Belgium	GN	Guinea	MP	Northern Mariana Islands	TD	Chad
BF	Burkina Faso	GP	Guadeloupe (French)	MQ	Martinique (French)	TF	French Southern Territories
BG	Bulgaria	GQ	Equatorial Guinea	MR	Mauritania	TG	Togo
BH	Bahrain	GR	Greece	MS	Montserrat	TH	Thailand
BI	Burundi	GS	S. Georgia & S. Sandwich Isls.	MT	Malta	TJ	Tadjikistan
BJ	Benin	GT	Guatemala	MU	Mauritius	TK	Tokelau
BM	Bermuda	GU	Guam (USA)	MV	Maldives	TM	Turkmenistan
BN	Brunei Darussalam	GW	Guinea Bissau	MW	Malawi	TN	Tunisia
BO	Bolivia	GY	Guyana	MX	Mexico	TO	Tonga
BR	Brazil	HK	Hong Kong	MY	Malaysia	TP	East Timor
BS	Bahamas	HM	Heard and McDonald Islands	MZ	Mozambique	TR	Turkey
BT	Bhutan	HN	Honduras	NA	Namibia	TT	Trinidad and Tobago
BV	Bouvet Island	HR	Croatia	NC	New Caledonia (French)	TV	Tuvalu
BW	Botswana	HT	Haiti	NE	Niger	TW	Taiwan
BY	Belarus	HU	Hungary	NF	Norfolk Island	TZ	Tanzania
BZ	Belize	ID	Indonesia	NG	Nigeria	UA	Ukraine
CA	Canada	IE	Ireland	NI	Nicaragua	UG	Uganda
CC	Cocos (Keeling) Islands	IL	Israel	NL	Netherlands	UK	United Kingdom
CF	Central African Republic	IN	India	NO	Norway	UM	USA Minor Outlying Islands
CG	Congo	IO	British Indian Ocean Territory	NP	Nepal	US	United States
CH	Switzerland	IQ	Iraq	NR	Nauru	UY	Uruguay
CI	Ivory Coast	IR	Iran	NU	Niue	UZ	Uzbekistan
CK	Cook Islands	IS	Iceland	NZ	New Zealand	VA	Vatican City State
CL	Chile	IT	Italy	OM	Oman	VC	Saint Vincent & Grenadines
CM	Cameroon	JM	Jamaica	PA	Panama	VE	Venezuela
CN	China	JO	Jordan	PE	Peru	VG	Virgin Islands (British)
CO	Colombia	JP	Japan	PF	Polynesia (French)	VI	Virgin Islands (USA)
CR	Costa Rica	KE	Kenya	PG	Papua New Guinea	VN	Vietnam
CS	Former Czechoslovakia	KG	Kyrgyzstan	PH	Philippines	VU	Vanuatu
CU	Cuba	KH	Cambodia	PK	Pakistan	WF	Wallis and Futuna Islands
CV	Cape Verde	KI	Kiribati	PL	Poland	WS	Samoa
CX	Christmas Island	KM	Comoros	PM	Saint Pierre and Miquelon	YE	Yemen
CY	Cyprus	KN	Saint Kitts & Nevis Anguilla	PN	Pitcairn Island	YT	Mayotte
CZ	Czech Republic	KP	North Korea	PR	Puerto Rico	YU	Yugoslavia
DE	Germany	KR	South Korea	PT	Portugal	ZA	South Africa
DJ	Djibouti	KW	Kuwait	PW	Palau	ZM	Zambia
DK	Denmark	KY	Cayman Islands	PY	Paraguay	ZR	Zaire
DM	Dominica	KZ	Kazakhstan	QA	Qatar	ZW	Zimbabwe
DO	Dominican Republic	LA	Laos	RE	Reunion (French)		
DZ	Algeria	LB	Lebanon	RO	Romania		
EC	Ecuador			RU	Russian Federation		
EE	Estonia			RW	Rwanda		
EG	Egypt			SA	Saudi Arabia		
EH	Western Sahara			SB	Solomon Islands		

一般

電源要求	AC 110 V , 60 Hz
功率	14 W
尺寸(大約)	430 X 48 X 242 mm (寬 x 高 x 深)
毛重(大約)	2.34 kg
操作溫度	5°C 至 35°C (41°F 至 95°F)
操作濕度	5 % 至 90 %

系統

激光	半導體激光 波長650 nm(毫微米)
信號系統	NTSC
頻率反應	DVD (PCM 96 kHz): 8 Hz 至44 kHz DVD (PCM 48 kHz): 8 Hz 至22 kHz CD: 8 Hz 至 20 kHz
信噪比	大於100 dB(僅限於模擬輸出連接器)
諧波失真	小於0.008%
動態範圍	大於100 dB(DVD) 大於95 dB(CD)

輸出

影像輸出	1Vp-p 75 Ω, 同步陰性, RCA 插孔 x 1
S-影像輸出	(Y) 1.0 V (p-p), 75 Ω, 陰性同步, 最少DIN 4-pin x 1 (C) 0.3 V (p-p), 75 Ω
影像色差輸出	(Y) 1.0 V (p-p), 75 Ω, 陰性同步, RCA 插孔 x 1 (Pb)/(Pr) 0.7 V (p-p), 75 Ω, RCA 插孔 x 2
音頻輸出(數位音頻)	0.5 V (p-p), 75 Ω, RCA 插孔 x 1
聲音輸出(光纖音響)	5 V (p-p), 75 Ω, 光纖連接器 x 1
音頻輸出(模擬音頻)	2.0 Vrms (1 KHz, 0 dB), 600 Ω, RCA 插孔 (L, R) x 1

附件

AV線.....	1組
S-影像線.....	1
遙控器.....	1
電池.....	2

- 若設計和規格有變化, 恕不通知。

在杜比實驗室的授權下製造。Dolby和雙D符號為杜比實驗室的註冊商標。機密未出版著作版權 1992-1997 杜比實驗室。版權所有。

“DTS” 和 “DTS Digital Surround” 為數位影院系統有限公司的註冊商標。



總公司: 台北市內湖區堤頂大道二段 477號 7樓 (02)26272788
汐止服務本部: 台北縣市汐止市中興路 31巷 1號 7樓 (02)26476668
板橋服務中心: 台北縣板橋市信義路 161號 3樓 (02)29510127
桃園服務中心: 桃園縣中壢市光華三街 23號 1樓 (03)4341023
新竹服務中心: 新竹市食品路 270號 1樓 (03)5625401
中彰服務中心: 台中市南屯區大墩南路 188號 1樓 (04)24728500
嘉義服務中心: 嘉義市世賢路 2段 69號 (05)2310678
台南服務中心: 台南市國安街 56 巷 201弄 2號 (06)2808998
高屏服務中心: 高雄市鼓山區華泰路 297號 1樓 (07)5551837
宜花服務中心: 花蓮市福建街 207號 (03)8344730
E-Mail: lgett@ms65.hinet.net
LG售後服務諮詢中心 — 免付費專線: 0800-898-899

台灣樂金電器股份有限公司
LG TAISTAR ELECTRONICS TAIWAN CO., LTD.