



# LECTEUR DVD

## MANUEL DE L'UTILISATEUR

MODÈLE : DVD6043/DVD6053/  
DVD6054/DVD6054M



Avant de raccorder, de faire fonctionner ou de régler cet appareil, Veuillez lire attentivement ce livre d'instruction en entier.



## Précautions relatives à la sécurité



**ATTENTION**  
RISQUE DE CHOCS  
ÉLECTRIQUE NE PAS OUVRIR



**ATTENTION:** AFIN DE MINIMISER LES RISQUES DE CHOC ELECTRIQUE NE PAS RETIRER LE COUVERCLE (OU L'ARRIERE) CONTIENT DES PIECES D'ENTRETIEN QUI NE SONT PAS A L'USAGE DE L'UTILISATEUR CONFIER L'ENTRETIEN A DU PERSONNEL QUALIFIE



Ce témoin clignotant avec le symbole d'une flèche dans un triangle équilatéral a pour but d'avertir l'utilisateur de la présence d'un voltage dangereux non isolé, dans le boîtier de l'appareil, qui peut s'avérer d'une amplitude suffisante pour provoquer un risque d'électrocution.



Le point d'exclamation qui se trouve dans un triangle équilatéral a pour but d'avertir l'utilisateur de la présence de directives de fonctionnement ou d'entretien importantes dans le livre qui accompagne l'appareil.

**AVERTISSEMENT:** AFIN DE MINIMISER LES RISQUES DE CHOC ELECTRIQUE, NE PAS EXPOSER CET APPAREIL A LA PLUIE OU A L'HUMIDITE.

**AVERTISSEMENT:** N'installez pas cet appareil dans un espace limité comme dans un coffret ou semblable.

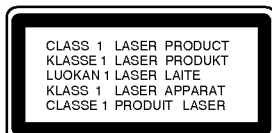

### ATTENTION:

Ce Lecteur de vidéodisques numérique utilise un système Laser.

Afin de garantir une utilisation correcte de cet appareil, veuillez lire attentivement ce manuel d'utilisation et conservez le pour vous le consulter ultérieurement.

Si l'appareil a besoin d'une réparation, veuillez contacter un réparateur agréé : reportez-vous au chapitre 'Procédure de réparation'

L'utilisation de contrôles, de réglages ou l'exécution de procédures autres que celle spécifiées dans ce manuel peut provoquer une exposition à un rayonnement dangereux.

Afin d'éviter une exposition directe au rayon laser, n'essayez pas d'ouvrir le coffre.

Le rayonnement est visible quand l'appareil est en marche. NE PAS FIXER DU REGARD LE RAYON

**ATTENTION:** L'appareil ne doit pas recevoir de gouttes ou d'éclaboussures d'eau et ne placez aucun objet rempli de liquide comme par exemple un vase sur l'appareil.



Ce produit est fabriqué en conformité avec la DIRECTIVE 89/336/CEE, 93/68/CEE et 73/23/CEE relative aux interférences.



### Remarques sur les droits d'auteur :

Il est illégal de copier, d'enregistrer, d'enregistrer au moyen du câble, de diffuser en public ou de louer sans autorisation du matériel protégé par des droits d'auteur.

Ce produit est muni du dispositif de protection contre la recopie créé par Macrovision. Des signaux de protection contre la copie sont enregistrés sur certains disques. Un bruit d'image apparaît lorsque vous enregistrez et diffusez les images de ces disques sur un magnétoscope.

Une technologie de protection des droits d'auteur protégée au moyen de poursuites de certains brevets américains ainsi que d'autres droits à la propriété intellectuelle propriété de Macrovision est intégrée à cet appareil. L'utilisation de cette technologie de protection des droits d'auteur doit être autorisée par Macrovision Corporation et elle est conçue pour une diffusion dans le cadre familial et autres diffusions limitées à l'exception d'une autorisation différente de Macrovision Corporation.

Il est interdit de le faire fonctionner en marche arrière ou de le démonter.

**NUMERO DE SERIE:** Le numéro de série se trouve à l'arrière de l'appareil. Ce numéro est unique et exclusif à cet appareil. Il faut noter les informations requises ici et conserver définitivement ce guide comme preuve d'achat.

Modèle No. \_\_\_\_\_

No de série. \_\_\_\_\_

## Table des matières

### Introduction

Précautions relatives à la sécurité	2
Table des matières	3
Préliminaires	4-5
Les disques compatibles	4
Précautions	5
Remarques concernant les disques	5
A propos des symboles	5
Panneau frontal et fenêtre d'affichage	6
Télécommande	7
Panneau arrière	8

### Préparation

Connexions	9-10
Connexion à une TV	9
Connexion à un équipement optionnel	10
Préliminaires	11-14
Généralités	11
Affichage à l'écran	11
Réglages initiaux	12-14
• Réglages initiaux fonctionnement général	12
• Langue	12
• Image	12
• Son	13
• Divers	13
• Contrôle parentale	14

### Fonctionnement

Fonctionnement avec DVD et CD vidéo	15-17
Lecture d'un DVD et d'un CD vidéo	15
Fonctions générales	15
• Déplacement vers un autre TITRE	15
• Déplacement sur un autre CHAPITRE/PLAGE	15
• Recherche	15
• Image fixe et lecture image par image	16
• Ralenti	16
• Mode aléatoire	16
• Répéter	16
• Répéter A-B	16
• Recherche de l'heure	16
• Environnement 3D	16
• Zoom	17
• Recherche de repère	17
Fonctions DVD spéciales	17
• Menu Titre	17
• Menu disque	17
• Angle de prise de vue	17
• Changement de la langue audio	17
• Changement du canal audio	17
• Sous-titres	17

### Fonctionnement avec un CD audio et un disque MP3/WMA

Lecture d'un CD audio et d'un disque MP3/WMA	18
Remarques sur l'enregistrement de MP3/WMA	18
• Pause	19
• Déplacement sur une autre plage	19
• Répétition de plage/Tous/Arrêt	19
• Recherche	19
• Mode aléatoire	19
• Répétition A-B	19
• Environnement 3D	19
• Changement de canal audio	19

### Fonctionnement avec un disque JPEG

Vision d'un disque JPEG	20
• Passage à un autre fichier	20
• Arrêt sur image	20
• Pour retourner l'image	20
• Pour faire pivoter une image	20
• Remarques sur les enregistrements JPEG	20

### Lecture programmée

Lecture programmée d'un CD audio et d'un disque MP3/WMA	21
Lecture programmée d'un CD vidéo	21
• Répétition des plages programmées	21
• Effacer une plage de la liste de programmation	21
• Effacer la liste complète de programmation	21

### Fonctions supplémentaires

Mémoire du dernier état	22
Economiseur d'écran	22
Sélection de système	22
Contrôle de la TV	22

### Référence

Guide du dépannage	23
Liste des codes langues	24
Liste des codes pays	25
Spécification	26

### A propos des symboles des instructions

 Indique les dangers susceptibles d'endommager l'appareil ou d'autres matériels.

 Indique des fonctions spécifiques à cet appareil.

 Indique des astuces et des conseils pour faciliter la tâche.

## Préliminaires

### Les disques compatibles

	DVD (disques de 8 cm / 12 cm)
	CD Vidéo (VCD) (disques de 8 cm / 12 cm)
	CD Audio (disques de 8 cm / 12 cm)

En outre, cet appareil peut lire un DVD-R, DVD±RW, Kodak PICTURE CD et SVCD, CD-R ou CD-RW qui contient des titres audio, des fichiers MP3, WMA, ou JPEG.



#### Remarques

- Selon les conditions d'enregistrement des CD-R/RW (ou DVD-R/±RW) ou les conditions des disques, certains CD-R/RW (ou DVD-R/±RW) peuvent ne pas être lus par cet appareil.
- Ne fixez aucun label ou étiquette sur une des faces d'un disque (face étiquetée ou face gravée)
- N'utilisez pas de CD de forme irrégulière (par exp. En forme de cœur ou d'octogone). Cela peut provoquer un dysfonctionnement.

#### Remarques sur les CD DVD et vidéo

Certaines opérations de lecture des DVD et des CD vidéo peuvent avoir été fixées par les fabricants de logiciel. Comme cet appareil lit les DVD et les CD vidéo selon le contenu du disque conçu par le fabricant de logiciel, certaines fonctions de lecture de l'appareil pourraient ne pas être disponibles ou d'autres fonctions pourraient avoir été ajoutées.

Voir les instructions fournies avec les DVD et CD vidéo. Certains DVD réalisés dans des buts commerciaux pourraient ne pas être lus sur cet appareil.

#### Code régional du lecteur DVD et des DVD

Ce lecteur de DVD est conçu et fabriqué pour la lecture d'un logiciel de DVD encodé pour la région "2".



Ce code de région qui se trouve sur les étiquettes de certains disques DVD indique le genre de lecteur capable de lire ces disques. Cet appareil peut lire uniquement les disques étiquetés "2" ou "ALL" (toutes les régions). Si vous essayez de lire d'autres disques, le message "Vérifiez le code régional" apparaît sur l'écran de télévision. Il est possible que certains DVD n'aient pas d'étiquette de code régional même si leur lecture est interdite à cause des limites de zone.

### Termes relatifs au disque

#### Titre (DVD uniquement)

Contenu du film principal ou des caractéristiques qui l'accompagne ou de l'album musical.

Chaque titre est doté d'un numéro de référence pour vous permettre une localisation facile.

#### Chapitre (DVD uniquement)

Les morceaux d'une image ou d'une mélodie qui sont plus courts que les titres.

Un titre se compose d'un ou plusieurs caractères.

Chaque chapitre est numéroté pour vous permettre de localiser celui que vous souhaitez. Selon le disque il est possible qu'aucun chapitre ne soit enregistré.

#### Plage (CD Vidéo et CD audio uniquement)

Sections d'images ou de morceaux de musique sur un CD vidéo ou sur un CD audio. Chaque plage correspond à un numéro de piste, ce qui vous permet de retrouver la plage que vous souhaitez.

#### Scène

Sur un CD vidéo avec fonction PBC (Contrôle de lecture), les images en mouvement et les arrêts sur image sont divisés en sections appelés "Scènes".

Chaque scène est visualisée sur l'écran menu et elle possède un numéro qui vous permet de la retrouver quand vous le souhaitez.

Une scène est composée de une ou plusieurs plages.

#### Types de CD vidéo

Il y a deux types de CD vidéo :

##### CD vidéo équipés de PBC (Version 2.0)

La fonction PBC (Contrôle de lecture) vous permet d'interagir avec le système à travers les menus, les fonctions de recherche ou d'autres opérations typiques des ordinateurs. De plus, les arrêts sur image à haute résolution peuvent être lus s'ils sont inclus dans le disque.

##### CD vidéo non équipés de PBC (Version 1.1)

Fonctionnant de la même manière que les CD audio, ces disques permettent la lecture d'images vidéo et de sons, mais ils ne sont pas équipés de PBC.

## Préliminaires (suite)

### Précautions

#### Maniement de l'appareil

##### Lors de l'expédition

Le carton d'expédition et les emballages d'origine sont pratiques.

Pour garantir une protection maximale, remballiez l'appareil de manière identique à l'emballage d'origine effectué à l'usine.

##### Lors de l'installation de l'appareil

Pendant la lecture, l'image et le son d'une TV, d'un magnétoscope ou d'une radio à proximité peuvent être déformés. Dans ce cas, éloignez l'appareil de la TV, du magnétoscope ou de la radio ou bien fermez l'appareil après avoir retiré le disque.

##### Pour conserver les surfaces propres

N'utilisez pas de liquides volatils, comme par exemple un aérosol insecticide, à proximité de l'appareil. Ne laissez pas en contact pendant une longue période des produits en caoutchouc ou en plastique. Ceux-ci laissent des traces sur la surface.

#### Nettoyage de l'appareil

##### Nettoyage du boîtier

Utilisez un linge doux et sec. Pour enlever les impuretés résistantes, trempez le linge dans une solution à détergent doux, en l'essorant bien et essuyez. N'utilisez pas de solvants, tels que diluant et benzine, car ils peuvent abîmer la surface du lecteur DVD.

##### Pour obtenir une image nette

Le lecteur DVD est un appareil doté de haute technologie d'une haute précision. Si la lentille optique et le lecteur de disque sont sales ou usés, la qualité de l'image est mauvaise. Il est recommandé de procéder à une inspection et à un entretien régulier environ toutes les 1000 heures d'utilisation. (Cela dépend de l'environnement de fonctionnement)

Pour les détails, veuillez contacter le revendeur le plus proche.

### Remarques concernant les disques

#### Maniement des disques

Ne touchez pas la face de lecture du disque.

Tenez le disque par les bords de sorte à ne pas laisser de traces de doigts à sa surface.

Ne collez pas de papier ou de ruban adhésif sur le disque.



#### Rangement des disques

Après la lecture, rangez le disque dans son boîtier. N'exposez pas le disque à la lumière directe du jour ou à des sources de chaleur et ne le laissez pas dans une voiture en stationnement exposée au soleil car des augmentations considérables de températures peuvent se produire.

#### Nettoyage des disques

La présence de traces de doigts et de poussière peuvent provoquer une détérioration de la qualité d'image et du son.

Nettoyez le disque avec un chiffon propre avant de le lire. Essayez le disque en allant du centre vers la périphérie.



N'utilisez pas de solvants puissants comme l'alcool l'essence, le dissolvant ou les nettoyant disponibles dans le commerce ni d'aérosol anti-statique conçus pour les disques en vinyl.

### A propos des symboles







#### A propos de l'affichage des symboles

" " peut apparaître en cours de fonctionnement sur l'écran de la TV.

Cette icône signifie que la fonction expliquée dans ce manuel de l'utilisateur n'est pas disponible sur ce DVD spécifique.

#### A propos des symboles du disque pour instruction

Un morceau dont le titre est marqué de l'un des symboles suivants est applicable uniquement au disque représenté par le symbole.

-  DVD
-  CD vidéo avec fonction PBC (contrôle de lecture).
-  CD vidéo sans fonction PBC (contrôle de lecture).
-  CD Audio
-  Disque MP3
-  Disque WMA.
-  Disque JPEG.

## Panneau frontal et fenêtre d'affichage

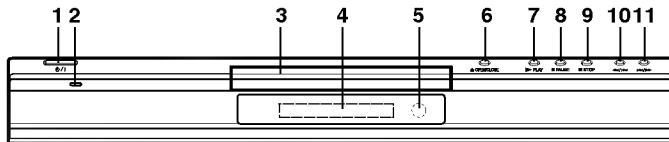
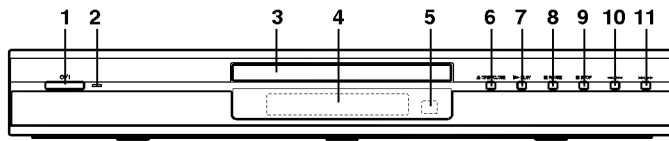

1. **POWER (ALIMENTATION)**  
Met le lecteur sur ON/OFF (Marche/arrêt).
2. **Indicateur marche/arrêt**  
La lumière est verte quand le lecteur DVD est allumé.
3. **Logement du disque**  
Endroit d'insertion du disque.
4. **Fenêtre d'affichage**  
Affiche l'état actuel du lecteur.
5. **Capteur à distance**
6. **OPEN/CLOSE (▲)**  
Ouvre ou ferme le du disque.
7. **PLAY (▶)**  
Commence la lecture.
8. **PAUSE (||)**  
Fait une pause temporaire sur la lecture/ sert à la lecture image par image.
9. **STOP (■)**  
Arrête la lecture.
10. **Marche arrière SKIP/SCAN (◀◀ / ◀◀)**  
Pour aller au début du chapitre/plage en cours ou sur chapitre/plage PRECEDENT. Appuyez et maintenez pendant deux seconde pour une recherche arrière rapide.
11. **Avance SKIP/SCAN (▶▶ / ▶▶)**  
Pour aller sur chapitre/plage SUIVANT. Appuyez et maintenez pendant deux secondes pour effectuer une recherche en avance rapide.

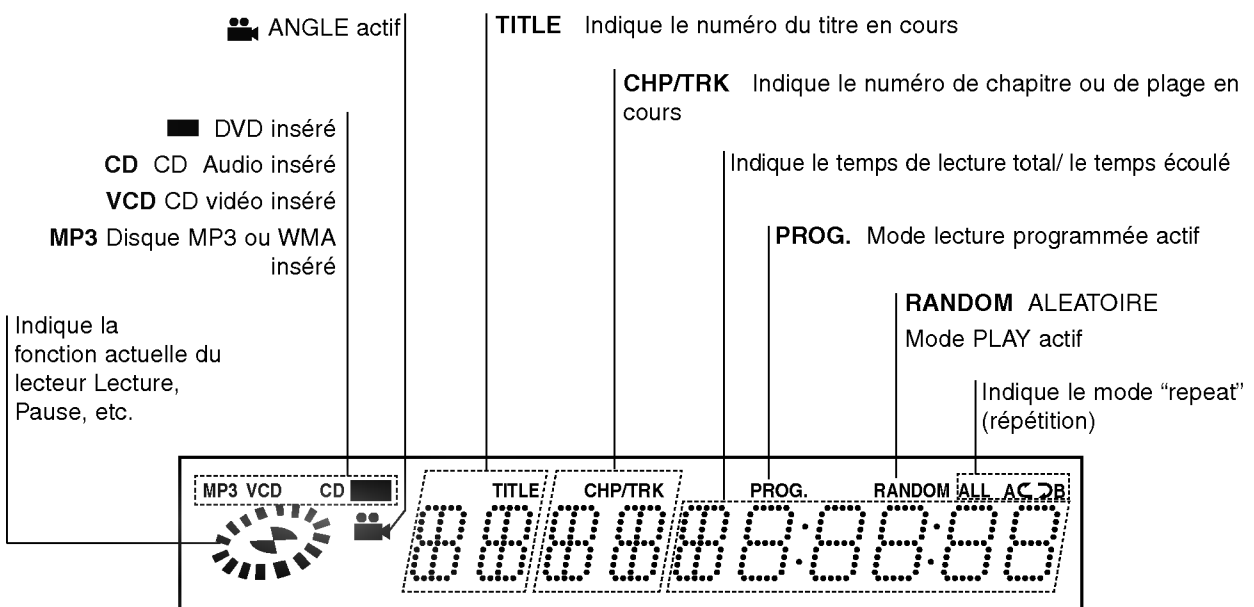

## Télécommande

**ALIMENTATION**  
Met le lecteur DVD sur MARCHÉ/ARRÊT.

### SOUND/MUTE (SON/MUET)

- Sélectionne environnement 3D an cours de lecture du disque.
- éteint le son de la TV.

### DVD

Sélectionne le mode de fonctionnement de la télécommande sur les DVD.

### AFFICHAGE

Accède à l'affichage à l'écran

### ◀▶▲▼ (gauche/droit/haut/bas)

- Sélectionne d'un objet dans le menu
- Sélectionne d'une chaîne de TV et modifie le volume de la TV.

### MENU

Accède au menu d'un disque DVD.

### PAUSE/STEP (⏸) •

Pause temporaire de la lecture /appuyez à répétition pour une lecture image par image.

### SLOW (◀ / ▶) •

Lecture lente Avant / Arrière.

### STOP (■) •

Arrête la lecture.

### Touches numériques de 0-9

Nombre d'objets sélectionnés dans un menu

### AUDIO •

Sélectionne une langue audio (DVD) ou un canal audio (CD).

### SOUS-TITRE •

Sélectionne la langue du sous-titre

### ANGLE •

Sélectionne un angle de caméra DVD si disponible

### CONFIGURATION •

Donne accès ou retire le menu de configuration

### MARKER •

Marque tout point en cours de lecture

### SEARCH •

Affiche le menu RECHERCHE REPERE.

### OPEN/CLOSE (OUVERT/FERME)

Ouvre ou ferme le logement à disque

Cette touche n'est pas disponible.

### TV

Sélectionne le mode de fonctionnement de la télécommande sur le téléviseur.

### RETURN/TV AV

- Enlève le menu de configuration
- Affiche le menu du CD vidéo avec PBC.
- Sélectionne le canal d'entrée AUX AV.

### SELECT/ENTER

Confirme la sélection de menu.

### TITRE

Affiche le menu Titre des disques, s'il est disponible.

### • Avance SKIP/SCAN (▶▶▶)

Avance\* / va au chapitre suivant ou à la page suivante .

### • PLAY (▶)

Commence la lecture.

### • Arrière SKIP/SCAN (◀◀◀)

Recherche en marche arrière\* / va au début du chapitre ou de la page en cours ou va au chapitre précédent ou à la page précédente

\* Appuyez sur la touche et maintenez pendant deux secondes

### PROGRAMME

Entre dans le mode édition programmation ou sort de celui-ci.

### EFFACE

Elimine un numéro de piste de la liste programmée ou un signet sur le menu RECHERCHE SIGNET.

### • REPEAT

Répète un chapitre, une page, un titre, tout.

### • A-B

Répète la séquence.

### • RANDOM

Lit les pages dans un ordre aléatoire.

### • ZOOM

Agrandit une image vidéo.

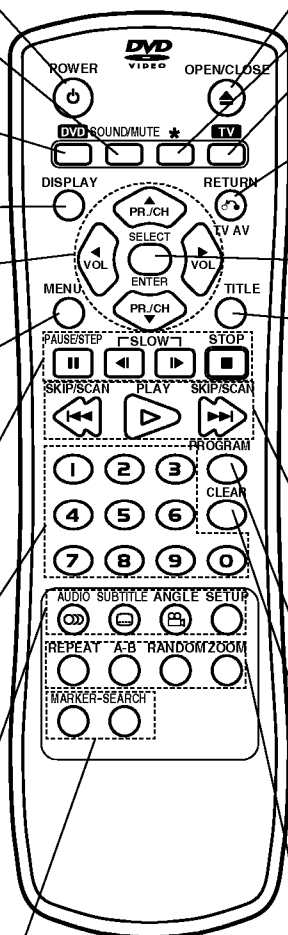

### Plage de fonctionnement de la télécommande

Pointez la télécommande en direction du capteur à distance et appuyez sur les touches.

- **Distance:** Environ 7 m du capteur à distance
- **Angle:** Environ 30° dans chaque direction vers le capteur à distance

### Mise en place de la pile de la télécommande

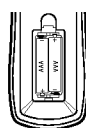

Retirez le couvercle de la pile qui se trouve à l'arrière de la télécommande , puis insérez deux piles R03 (taille AAA) et faites correspondre la polarité en alignant correctement les pôles + et - .

### ⚠ Attention

Ne mélangez pas des piles anciennes et des piles neuves. Ne mélangez jamais différents types de piles (standard, alcaline, etc.).

## Panneau arrière

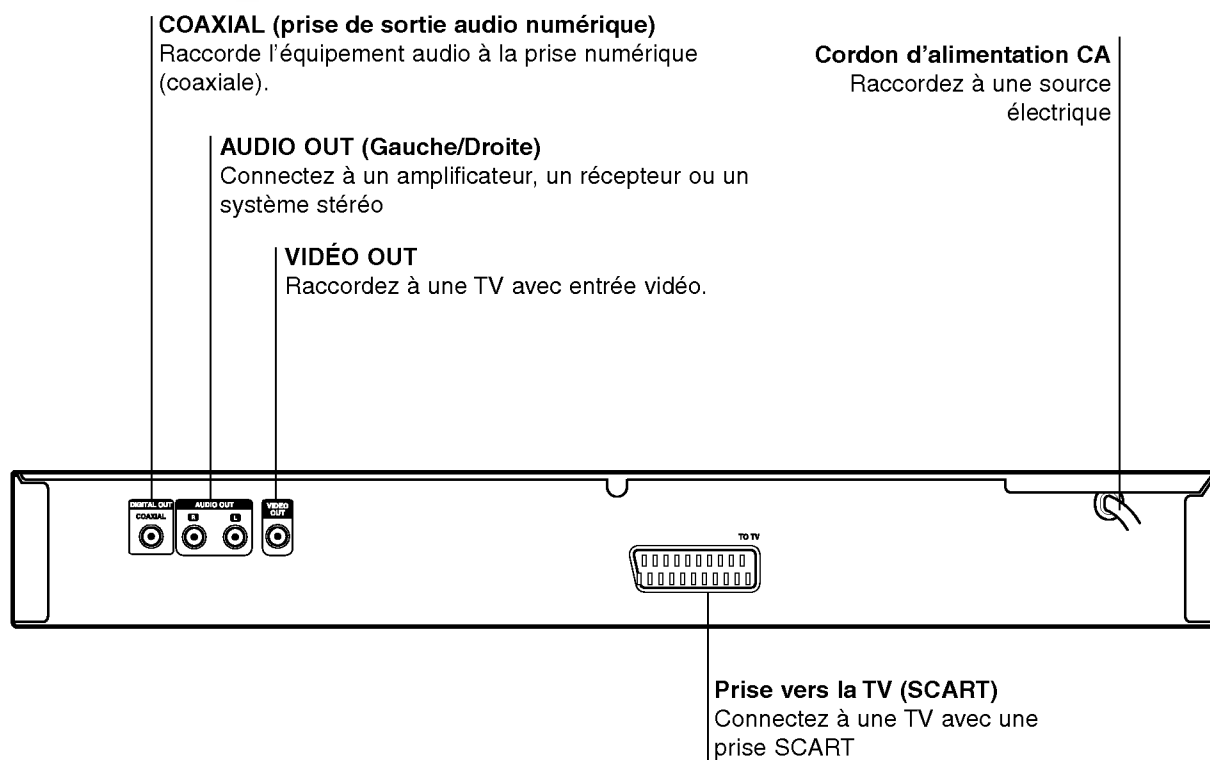

Ne touchez pas aux broches à l'intérieur des prises qui se trouvent sur le panneau arrière. Une décharge électrostatique peut endommager définitivement l'appareil.



## Connexions

### Astuces

- En fonction de votre TV et autres équipements que vous souhaitez raccorder, il y a différentes façons de raccorder le lecteur. Utilisez uniquement une des connexions décrites ci-dessous
- Veuillez consulter le guide de votre TV, magnétoscope ou appareil stéréo ou autre appareil nécessaire pour effectuer les meilleures connexions.
- Pour une meilleure reproduction du son, connectez les prises AUDIO OUT (AUDIO SORTIE) aux prises audio de votre amplificateur, récepteur ou équipement stéréo ou audio/vidéo. Voir la page 10 'Connexion à un équipement optionnel'

### Attention

- Faites bien attention que le lecteur DVD soit bien branché directement au téléviseur. Réglez le téléviseur sur le canal entrée vidéo correct.
- Ne connectez pas la prise AUDIO OUT du lecteur DVD à la prise mono (platine) de votre système audio.
- Ne connectez pas votre lecteur DVD par votre magnétoscope. L'image DVD pourrait être déformée par le système de protection contre la copie.

## Connexion à une TV

- Effectuez une de ces connexions en fonction de votre équipement.

### Connexion vidéo

**1** Connectez la prise VIDÉO OUT du lecteur DVD sur la prise vidéo de la TV au moyen du câble vidéo fourni (**V**).

**2** Connectez les prises AUDIO OUT gauche et droite du lecteur DVD à la TV au moyen des câbles audio fournis (**A**).

### Connexion à la prise SCART

Connectez à la prise scart TO TV au lecteur DVD aux prises correspondantes dans les prises de la TV au moyen du câble scart optionnel (**T**).

Arrière de la TV

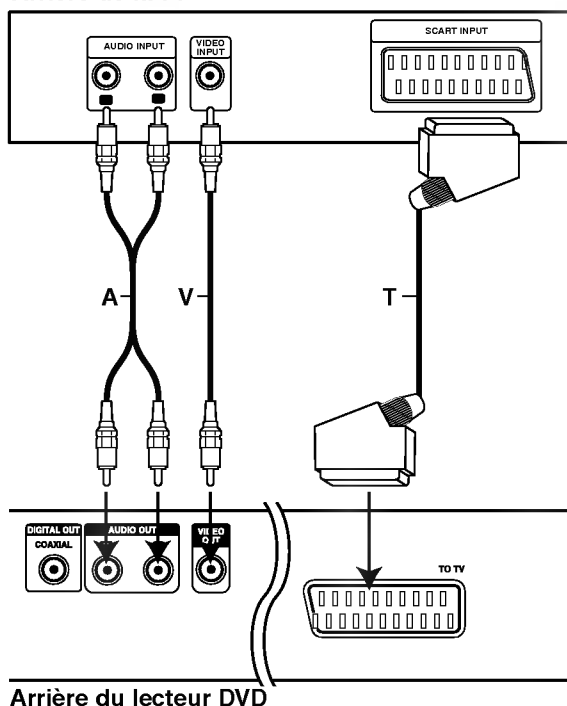

## Connexions (Suite)

### Connexion à un équipement optionnel

#### Connexion à un amplificateur équipé de deux canaux analogiques stéréo ou de Dolby Pro Logic II/ Pro Logic

Connectez les prises AUDIO OUT droite et gauche du lecteur DVD.

Sur les prises audio gauche et droite de votre amplificateur, récepteur ou appareil stéréo, au moyen des câbles audio fournis (A).

#### Connexion d'un amplificateur équipé de deux canaux stéréo numériques (MIC) ou d'un récepteur audio/vidéo équipé d'un décodeur multicanal (Dolby Digital™, MPEG 2 ou DTS)

**1** Connectez une des prises DIGITAL AUDIO OUT (NUMERIQUE AUDIO) (COAXIALE X) du lecteur DVD à la prise correspondante sur l'amplificateur. Utilisez un câble audio numérique (coaxiale X).

**2** Il faudra activer la sortie numérique du lecteur. (Voyez le paragraphe "Sortie audio numérique" page 13).

#### Son numérique multicanal

Une connexion multicanal apporte la meilleure qualité de son. Pour cela il vous faut un récepteur audio/vidéo multicanal qui prend en charge un ou plusieurs formats audio pris en charge par votre lecteur DVD (MPEG 2, Dolby Digital et DTS). Vérifiez dans le manuel du récepteur ainsi que sur le logo qui se trouve à l'avant du récepteur.

#### Avertissement:

En raison de l'autorisation de licence DTS, en cas de sélection du flux audio DTS, la sortie numérique sera en sortie numérique DTS.

#### Remarques

- Si le format de sortie audio numérique ne correspond pas avec les capacités de votre appareil, le récepteur produit un son déformé puissant ou aucun son.
- Un son Digital Surround (environnement numérique) six canaux est obtenu uniquement si le récepteur est équipé d'un décodeur multicanal numérique.
- Pour voir le format audio du DVD actuel dans l'affichage à l'écran, appuyez sur AUDIO.

#### Arrière du lecteur DVD

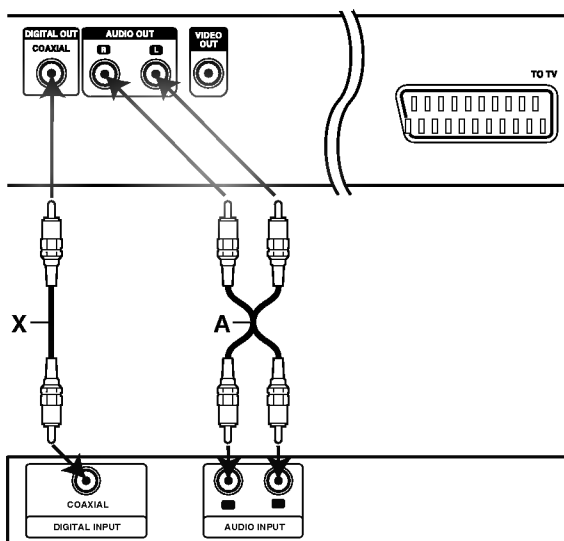

#### Amplificateur (récepteur)

## Préliminaires

### Avertissement

Avant d'utiliser la télécommande, appuyez sur la touche DVD ou TV pour sélectionner l'appareil à utiliser.

## Généralités

Ce manuel donne les instructions de base pour ce lecteur DVD. Certains DVD requièrent une fonction spécifique ou ne permettent qu'un fonctionnement limité au cours de la lecture. Dans ce cas, le symbole  apparaît sur l'écran de la TV, indiquant que la fonction n'est pas autorisée par le lecteur DVD ou qu'elle n'est pas disponible sur le disque.

## Affichage à l'écran

Il est possible d'afficher l'état de lecture général sur l'écran de TV. Certains éléments sont susceptibles d'être modifiés sur le menu.

## Affichage des fonctions à l'écran









**1** Appuyez sur DISPLAY en cours de lecture.

**2** Appuyez sur ▲/▼ pour sélectionner un élément. L'élément sélectionné se met en surbrillance.

**3** Appuyez sur ◀/▶ pour modifier le réglage d'un élément.







Vous pouvez également utiliser les touches numériques pour régler des numéros (par exp. Numéro de titre). Pour certaines fonctions, appuyez sur SELECT/ENTER pour effectuer le réglage.





### Icône de champ de feed-back temporaire

-  Répéter le titre
-  Répéter le chapitre
-  Répétition de page (uniquement CD vidéo sans PBC)
-  Répétition toutes les pages (uniquement CD vidéo sans PBC)
-  Répéter A-B
-  Répéter OFF (arrêt)
-  Reprendre la lecture à partir de ce point
-  Action interdite ou non valide.

### Remarques

- Tous les affichages à l'écran ci-dessus n'apparaissent pas sur certains disques.
- Si vous n'appuyez sur aucune touche pendant 10 secondes, l'affichage à l'écran disparaît.

Éléments	Fonction (Appuyez sur ▲/▼ pour sélectionner l'élément souhaité)	Méthode de sélection
Número de titre	 1 / 3 <b>Affiche le numéro de titre actuel et le nombre total de titres et saute au numéro désiré.</b>	◀ / ▶, ou Numérique, SELECT/ENTER
Número de chapitre	 1 / 12 <b>Affiche le numéro du chapitre actuel et le nombre total de chapitres et saute au numéro de chapitre désiré.</b>	◀ / ▶, ou Numérique, SELECT/ENTER
Recherche de l'heure	 0:20:09 <b>Affiche le temps de lecture écoulé et Recherche le point directement au moyen du temps écoulé.</b>	Numérique, SELECT/ENTER
Langue audio Et audio numérique Mode de sortie	 1 ENG D D D 5.1 CH <b>Affiche la langue de plage son audio actuelle la méthode d'encodage et le numéro de canal et modifie les réglages.</b>	◀ / ▶, ou AUDIO
Langue du sous-titrage	 <b>Affiche la langue du sous-titrage actuel et modifie les réglages.</b>	◀ / ▶, ou SUBTITLE
Angle	 <b>Affiche le numéro d'angle actuel et le nombre d'angles total et modifie le numéro d'angle.</b>	◀ / ▶, ou ANGLE
Son	 NORM. <b>Affiche le mode son actuel et change le réglage.</b>	◀ / ▶, ou SOUND

Éléments	Fonction (Appuyez sur ▲/▼ pour sélectionner l'élément souhaité)	Méthode de sélection
Número de piste	 1 / 4 <b>Montre le numéro de piste actuel, le nombre total de pistes et le mode PBC On , et permet de sauter au numéro de piste souhaité.</b>	◀ / ▶, ou Numérique, SELECT/ENTER
Temps	 0:20:09 <b>Montre le temps de lecture écoulé (uniquement affichage)</b>	-
Canal audio	 STER. <b>Montre le canal audio et change le canal audio.</b>	◀ / ▶, ou AUDIO
Son	 NORM. <b>Montre le mode son actuel et change le réglage.</b>	◀ / ▶, ou SOUND

## Préliminaires (Suite)

### Réglages initiaux

Vous pouvez régler vos préférences personnelles sur le lecteur.

### Réglages initiaux fonctionnement général

- 1 Appuyez sur SETUP.**  
Le menu de configuration apparaît.

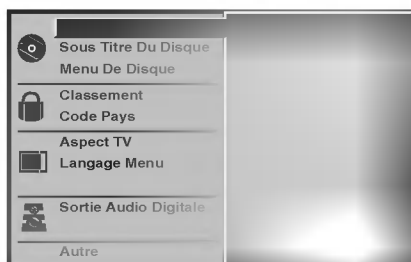

- 2 Appuyez sur ▲/▼ pour sélectionner l'élément souhaité.**

L'écran affiche le réglage actuel de l'élément sélectionné ainsi que les autres possibilités de réglage(s).

- 3 Tandis que l'élément souhaité est sélectionné, appuyez sur ►, puis sur ▲/▼ pour sélectionner l'élément souhaité.**

- 4 Appuyez sur SELECT/ENTER pour confirmer votre choix.**

Certains éléments nécessitent des étapes supplémentaires.

- 5 Appuyez sur SETUP, RETURN ou PLAY pour quitter le menu de configuration.**

### Langue

#### Langue du disque

Sélectionnez une langue pour le menu disque audio et sous-titrage.

**Original** : Sélection du réglage sur la langue d'origine du disque.

**Other** : Pour sélectionner une langue différente, appuyez sur les touches numériques pour entrer le nombre à quatre chiffres correspondant au code langue listé à la page 24. Si vous entrez un mauvais code langue, appuyez sur CLEAR.



#### Langue du menu

Sélectionnez une langue pour le menu de configuration. C'est le menu que vous voyez lorsque vous appuyez sur SETUP.

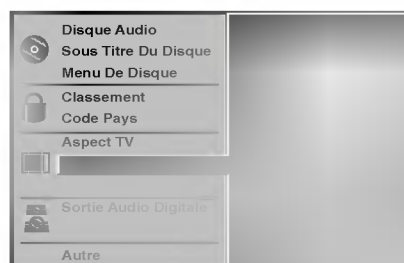

### Image

#### Aspect TV

**4/3<sup>e</sup>**: Sélectionnez ce mode si une TV standard 4:3 est raccordée

Affiche des images théâtrales avec des barres qui masquent au-dessus et en dessous de l'image.

**Plein Écran**: Sélectionnez-le quand un téléviseur conventionnel est branché. Le matériel vidéo formaté en style Pan & Scan est lu dans ce style (Les côtés de l'image sont coupés).

**16/9<sup>e</sup>**: Sélectionnez ce mode si une TV 16:9 est raccordée.



## Préliminaires (Suite)

### Son

#### Sortie audio numérique

Chaque disque DVD peut-être doté de différentes options de sortie audio. Réglez la sortie audio numérique du lecteur en fonction du type de système audio que vous utilisez.

#### **DOLBY DIGITAL/PCM (DOLBY NUMERIQUE/MIC):**

Sélectionnez le mode "DOLBY DIGITAL/PCM" si vous avez raccordé le lecteur la prise numérique DIGITAL OUT du lecteur DVD à un décodeur numérique Dolby (ou à un amplificateur ou autre équipement muni d'un décodeur Dolby)

**Stream/PCM (flot audio/MIC):** Sélectionnez le mode "Stream/PCM" si vous avez raccordé la prise DIGITAL OUT du lecteur DVD à un amplificateur ou à un autre équipement muni d'un décodeur DTS, d'un décodeur Dolby numérique ou d'un décodeur MPEG.

**PCM:** Sélectionnez ce mode en cas de connexion à un amplificateur stéréo numérique à deux canaux. Le lecteur DVD sort les sons en format PCM 2 quand vous lisez un disque vidéo enregistré sur un système Dolby numérique, MPEG1 ou MPEG2



#### Fréquence échantillon

Pour modifier le réglage de l'échantillon de fréquence, sélectionnez d'abord la sortie audio numérique souhaitée comme indiqué ci-dessus.

Si le récepteur ou l'amplificateur de SONT PAS en mesure de traiter les signaux 96KHz, sélectionnez 48KHz. Une fois ce choix effectué, l'appareil va automatiquement convertir tous les signaux 96Kz en signaux 48KHz pour permettre à votre système de les décoder. Si le récepteur ou l'amplificateur peuvent recevoir des signaux 96KHz, sélectionnez 96KHz. Une fois ce choix effectué, l'appareil va automatiquement passer chaque type de signal sans autre procédure.

### Divers

On peut changer les réglages de DRC, Vocal, PBC et Lecture automatique.

- Appuyez sur ▲/▼ pour sélectionner l'élément souhaité, puis appuyez sur SELECT/ENTER. Le réglage de l'élément sélectionné passe de Marche sur Arrêt.



#### Commande de plage dynamique (DRC)

Il est possible, en format DVD d'entendre la plage son d'un programme dans la présentation la plus précise et la plus réaliste possibles grâce à la technologie audio numérique.

Toutefois, vous pouvez souhaiter compresser la plage dynamique de la sortie audio (la différence entre les sons les plus forts et les plus faibles). Alors, vous êtes en mesure d'écouter un film à un volume plus faible sans perdre la clarté du son. Pour obtenir cet effet, réglez la DRC sur Marche.

#### Vocal

Mettez uniquement en mode vocal si un DVD de karaoké multicanal est en lecture. Les canaux de karaoké du disque sont alors mélangés à un son stéréo normal.

#### PBC

Active ou désactive le Contrôle de lecture (PBC).

**Marche :** CD vidéo avec PBC sont lus conformément au PBC.  
**Arrêt :** CD vidéo avec PBC sont lus comme des CD audio.

#### Auto Play (Lecture automatique)

Vous pouvez régler le lecteur DVD pour que le disque DVD commence immédiatement la lecture dès que le DVD est introduit. Si la fonction Lecture automatique est réglée sur On, ce lecteur DVD recherchera un titre dont le temps de lecture est le plus long et puis ce titre sera lu automatiquement.

**Marche:** Fonction lecture automatique est activée.

**Arrêt:** Fonction lecture automatique n'est pas activée.

#### Remarque

La fonction Lecture automatique pourrait ne pas fonctionner avec certains DVD.

## Préliminaires (Suite)

### Contrôle parental

#### Classement

Les films sur DVD sont susceptibles de contenir des scènes qui ne conviennent pas aux enfants. Par conséquent, il se peut que les disques contiennent des informations relatives au contrôle parental qui s'appliquent à l'intégralité du disque ou à certaines scènes. Les scènes sont notées de 1 à 8 et dans certains disques il est possible de sélectionner des scènes plus convenables. La classification dépend des pays. La fonction de contrôle parental vous permet d'empêcher à vos enfants de lire des disques ou de lire des disques avec des scènes de remplacement.



- 1 Sélectionnez la classification "Classement" au moyen des touches ▲▼ du menu de configuration (Setup).
- 2 Tout en sélectionnant la classification "Classement" appuyez sur ►.
- 3 Si vous n'avez pas encore entré de mot de passe; Entrez un mot de passe à quatre chiffres au moyen des touches numériques pour créer un mot de passe personnel à quatre chiffres puis, appuyez sur SELECT/ENTER. Entrez à nouveau le mot de passe à quatre chiffres et appuyez sur SELECT/ENTER pour vérifier.  
**Si vous avez déjà entré un mot de passe;** Entrez le mot de passe à quatre chiffres au moyen des touches numériques pour confirmer le mot de passe personnel à quatre chiffres de sécurité, puis appuyez sur SELECT/ENTER.  
Si vous avez commis une erreur avant d'appuyer sur SELECT/ENTER, appuyez sur CLEAR et entrez à nouveau le mot de passe de sécurité à quatre chiffres.

- 4 Sélectionnez une classification de 1 à 8 au moyen des touches ▲▼ Un(1) représente les restrictions de lecture minimales. Huit (8) représente les restrictions optimales de lecture.

**Debloquer:** si vous sélectionnez Debloque, le contrôle parental n'est pas actif. Ce disque sera lu dans son intégralité.

**Classification de 1 à 8:** certains disques contiennent des scènes qui ne conviennent pas aux enfants. Si vous réglez une classification du lecteur, toutes les scènes du disque d'un même score ou inférieur seront diffusées. Les scènes classifiées à un score plus élevé ne seront pas lues à moins qu'il y ait une scène de remplacement sur le disque. La scène de remplacement doit avoir le même score ou un score inférieur que le score le plus faible. La lecture s'arrête s'il n'y a aucune scène de remplacement. Vous devez entrer le mot de passe à quatre chiffres ou modifier le niveau de classification pour pouvoir lire le disque.

- 5 Appuyez sur SELECT/ENTER pour confirmer la sélection de la classification puis, appuyez sur SETUP pour quitter le menu.

#### Code pays

Entrez le code d'un pays dont les normes sont habituées à classer un disque vidéo en vous reportant à la liste (Voyez le paragraphe "Liste des codes pays", page 25.).



- 1 Sélectionnez le Code Pays au moyen des touches ▲▼ du menu de configuration (Setup).
- 2 Tout en sélectionnant le Code Pays, appuyez sur ►.
- 3 Suivez l'étape 3 de la Classement sur la gauche.
- 4 Sélectionnez le premier caractère au moyen des touches ▲▼.
- 5 Déplacez le curseur au moyen des touches ► et sélectionnez le deuxième caractère au moyen des touches ▲▼.
- 6 Appuyez sur SELECT/ENTER pour confirmer la sélection du code pays, puis appuyez sur SETUP pour quitter le menu.

#### Remarque

Il est nécessaire de confirmer le mot de passe à quatre chiffres lorsque le code est modifié (voir le paragraphe "Modification du code à quatre chiffres" ci dessous) Modification du code à quatre chiffres.

#### Modification du code à quatre chiffres

- 1 Suivez les étapes 1-2 comme à gauche (Classement).
- 2 Entrez l'ancien code, puis, appuyez sur SELECT/ENTER.
- 3 Sélectionnez la modification au moyen des touches ▲▼, puis appuyez sur SELECT/ENTER.
- 4 Entrez le nouveau code à 4 chiffres, puis appuyez sur SELECT/ENTER.
- 5 Entrez exactement le même code une seconde fois et vérifiez en appuyant sur SELECT/ENTER.
- 6 Appuyez sur SETUP pour quitter le menu.

#### En cas d'oubli du code à 4 chiffres

Si vous oubliez votre mot de passe, suivez la procédure suivante pour effacer le mot de passe :

- 1 Appuyez sur SETUP pour afficher le menu paramétrage.
- 2 Utilisez les touches numériques pour entrer les 6 numéros "210499".  
Le mot de passe à 4 chiffres est annulé. "P CLR" s'affiche sur l'écran pendant un instant.
- 3 Entrez un nouveau code comme indiqué à gauche (Classement).

## Fonctionnement avec un DVD et un CD vidéo

### Lecture d'un DVD et d'un CD vidéo

#### Paramétrage de lecture

- Allumez le téléviseur et sélectionnez la source entrée vidéo connectée au lecteur DVD.
- Chaîne Hi-Fi : Allumez la chaîne Hi-Fi et sélectionnez la source d'entrée connectée au lecteur DVD.

**1** Appuyez sur OPEN/CLOSE pour ouvrir le tiroir du disque.

**2** Placez le disque choisi dans le tiroir avec la face de lecture vers le bas.

**3** Appuyez sur OPEN/CLOSE pour fermer le tiroir du disque.

READING (LECTURE) s'affiche sur l'écran du téléviseur et la lecture commence automatiquement. Si la lecture ne commence pas, appuyez sur PLAY. Dans certains cas, le menu disque pourrait s'afficher.

#### Si un écran menu s'affiche

L'écran menu pourrait s'afficher après avoir chargé un DVD ou un CD vidéo qui offre un menu.

 Utilisez les touches ◀ ▶▲▼ pour sélectionner le titre/chapitre que vous souhaitez voir, puis appuyez sur SELECT/ENTER pour commencer la lecture. Appuyez sur TITLE ou sur MENU pour revenir à l'écran menu.

- Utilisez les touches numériques pour sélectionner la plage que vous souhaitez voir. Appuyez sur RETURN pour revenir à l'écran menu.
- Le réglage du Menu et les procédures exactes de fonctionnement du menu peuvent être différents selon le disque. Suivez les instructions de chaque écran menu. Vous pouvez aussi régler le PBC sur Off pendant le paramétrage. Voir page 13.

#### Remarques

- Si le contrôle parental est réglé et si le disque n'entre pas dans les réglages d'évaluation (non autorisé), le code à 4 caractères doit être entré et/ou le disque doit être autorisé (voir "Contrôle parentale" à la page 14).
- Les DVD peuvent avoir un code régional. Votre lecteur ne lira pas les disques qui ont un code régional différent de celui de votre lecteur. Le code régional pour ce lecteur est 2 (deux).

### Fonctions générales

#### Remarque

Si ce n'est pas précisé autrement, toutes les opérations décrites utilisent la télécommande. Certaines fonctions sont aussi disponibles dans le menu Paramétrage.

#### Déplacement vers un autre TITRE



Quand un disque possède plus d'un titre, vous pouvez passer à un autre titre de la manière suivante:

- Appuyez sur DISPLAY, puis appuyez sur la touche numérique appropriée (0-9) pour sélectionner un numéro de titre.

#### Déplacement sur un autre CHAPITRE/PLAGE



Quand un disque possède plus d'un chapitre ou s'il a plus d'une plage, vous pouvez passer à un autre chapitre/plage de la manière suivante :

- Appuyez sur SKIP/SCAN ◀◀ ou ▶▶ pendant la lecture pour sélectionner le chapitre/plage suivant ou pour retourner au début du chapitre/plage actuel.
- Appuyez ◀◀ rapidement deux fois pour retourner au chapitre/plage précédent.
- Pour aller directement à n'importe quel chapitre pendant la lecture d'un DVD, appuyez sur DISPLAY. Puis appuyez sur ▲/▼ pour sélectionner l'icone chapitre/plage. Ensuite, entrez le numéro de chapitre/plage en utilisant les touches numériques (0-9).

#### Remarque

Pour deux chiffres, appuyez en rapide succession sur les touches numériques (0-9).

#### Recherche

- 1 Appuyez et maintenez appuyée SKIP/SCAN ◀◀ ou ▶▶ pendant environ deux secondes pendant la lecture. Le lecteur passe maintenant au mode SEARCH (RECHERCHE).
- 2 Appuyez sur SKIP/SCAN ◀◀ ou ▶▶ à plusieurs reprises pour sélectionner la vitesse voulue : ◀◀X2, ◀◀X4, ◀◀X16, ◀◀X100 (arrière) ou ▶▶X2, ▶▶X4, ▶▶X16, ▶▶X100 (avancement). Avec un CD vidéo, la vitesse de recherche change : ◀◀X2, ◀◀X4, ◀◀X8, (arrière) ou ▶▶X2, ▶▶X4, ▶▶X8, (avancement).
- 3 Pour sortir du mode RECHERCHE, appuyez sur PLAY.

## Fonctionnement avec un DVD ou un disque vidéo

### Fonctions générales (suite)

#### Image fixe et lecture image par image

- 1 Appuyez sur PAUSE/STEP pendant la lecture. Le lecteur se met en mode PAUSE.
- 2 Vous pouvez avancer image par image en appuyant sur PAUSE/STEP à coups répétés sur la télécommande

#### Ralenti

- 1 Appuyez sur SLOW ◀ ou ▶ pendant la lecture. Le lecteur entre dans le mode SLOW (RALENTI)
- 2 Utilisez SLOW t ou T pour sélectionner la vitesse souhaitée : ◀ 1/16, ◀ 1/8, ◀ 1/4 or ◀ 1/2 (arrière), ou ▶ 1/16, ▶ 1/8, ▶ 1/4 or ▶ 1/2 (avancement).
- 3 Pour sortir du mode Ralenti, appuyez sur PLAY.



#### Remarque

La lecture au ralenti en arrière n'est pas possible sur un CD vidéo.

#### Mode aléatoire

- 1 Appuyez sur RANDOM pendant la lecture ou quand la lecture est arrêtée. L'appareil commence automatiquement la lecture aléatoire et RANDOM apparaît dans la fenêtre d'affichage.
- 2 Pour revenir à une lecture normale, appuyez sur RANDOM à coup répétés jusqu'à ce que RANDOM ne s'affiche plus.



#### Astuce

En appuyant sur SKIP/SCAN ▶▶ pendant la lecture aléatoire, l'appareil sélectionne un autre titre (plage) et reprend la lecture aléatoire.



#### Remarque

- Cette fonction marche uniquement avec des disques DVD Karaoke et les CD vidéo sans PBC.
- Sur les CD vidéo avec PBC, vous devez désactiver le PBC dans le menu Paramétrage pour utiliser la fonction Aléatoire. Voir page 13.

#### Répéter



#### Disque vidéo DVD – Répéter le chapitre/Titre/Arrêt

- 1 Pour répéter le chapitre en cours de lecture, Appuyez sur REPEAT. L'icône 'répéter chapitre' apparaît sur l'écran.
- 2 Pour répéter le titre en cours de lecture, Appuyez sur REPEAT une seconde fois. L'icône 'répéter titre' apparaît sur l'écran.
- 3 Pour sortir du mode répéter, appuyez sur REPEAT une troisième fois. L'icône d'arrêt de répétition apparaît sur l'écran de la TV.

#### CD Vidéo – Répétition de plage/Toutes/Off

- 1 Pour répéter la plage actuellement en cours, appuyez sur REPEAT. L'icône Repeat Track (Répétition plage) apparaît sur l'écran du téléviseur.
- 2 Pour répéter le disque actuellement en cours, appuyez une deuxième fois sur REPEAT. L'icône Repeat All (Répétition toutes) apparaît sur l'écran du téléviseur.
- 3 Pour sortir du mode Répétition, appuyez une troisième fois sur REPEAT. L'icône Repeat Off (Répétition Off) apparaît sur l'écran du téléviseur.



#### Remarque

Sur un CD vidéo avec le PBC, vous pouvez désactiver le PBC pour utiliser la fonction Répétition. Voir page 13.

#### Répéter A-B



Pour répéter une séquence dans un titre :

- 1 Appuyez sur A-B au point de départ choisi. "A \* " apparaît brièvement sur l'écran du téléviseur.
- 2 Appuyez de nouveau sur A-B au point final choisi. "A B" apparaît brièvement sur l'écran du téléviseur et la séquence répétée commence ("A↔B" apparaît dans la fenêtre d'affichage).
- 3 Pour annuler la séquence, appuyez sur A-B.

#### Recherche de l'heure



La fonction recherche de l'heure vous permet de commencer la lecture à tout moment choisi sur le disque.

- 1 Appuyez sur DISPLAY pendant la lecture. L'affichage à l'écran apparaît. La boîte de dialogue de recherche de l'heure affiche le temps écoulé du disque en cours.
- 2 Dans les 10 secondes, appuyez sur ▲/▼ pour sélectionner l'icône de recherche de l'heure dans l'affichage à l'écran. ":-:--" apparaît sur la boîte de dialogue de recherche de l'heure.
- 3 Dans les 10 secondes, entrez l'heure de départ voulue au moyen des touches numériques. Entrez les heures, les minutes et les secondes de gauche à droite dans la boîte de dialogue. Si vous avez fait une erreur de chiffre, appuyez sur CLEAR pour effacer les chiffres entrés. Ensuite, entrez les chiffres corrects.
- 4 Dans les 10 secondes, appuyez sur SELECT/ENTER pour confirmer l'heure de départ. La lecture commence à partir de l'heure sélectionnée sur le disque. Si vous avez entré une heure non valide, la lecture continue à partir du point actuel.

#### Environnement 3D



Cet appareil est capable de produire un effet d'environnement 3D qui simule une lecture audio multicanal à partir de deux haut-parleurs stéréo classiques, au lieu des cinq haut-parleurs ou plus normalement nécessaires pour écouter de l'audio multicanal sur un système Home cinéma.

- 1 Appuyez sur SOUND pour sélectionner "3D SUR" pendant la lecture
- 2 Pour interrompre l'effet environnement 3D, appuyez à nouveau sur SOUND pour sélectionner "NORM".



## Fonctionnement avec un DVD et un CD vidéo

### General Features (Suite)

#### Zoom

La fonction Zoom permet l'agrandissement de l'image vidéo et le déplacement dans l'image agrandie.

- 1 Appuyez sur ZOOM pendant la lecture ou la lecture par image fixe ou activez la fonction zoom.  
Si vous appuyez à coups répétés sur ZOOM, le taux d'agrandissement augmente jusqu'à 6 fois.
- 2 Le déplacement dans l'image agrandie s'effectue au moyen des touches ◀▶▲▼.
- 3 Appuyez sur CLEAR pour reprendre la lecture normale ou pour retourner sur l'image en pause.



#### Remarque

- Sur certains DVD il n'y a pas de fonction zoom.

#### Recherche de repère



Vous pouvez commencer la lecture à partir d'un point mémorisé. Il est possible de mémoriser jusqu'à 9 points. Pour entrer un repère, veuillez suivre les étapes suivantes :

- 1 Pendant la lecture du disque, appuyez sur MARKER lorsque que le disque atteint le point que vous voulez mémoriser.  
L'icône de repère apparaît brièvement sur l'écran de la TV.
- 2 Répétez l'étape 1 pour entrer jusqu'à 9 points sur un disque.

#### Pour rappeler une scène marquée d'un repère

- 1 Appuyez sur SEARCH pendant la lecture du disque. Le menu MARKER SEARCH apparaît sur l'écran.
- 2 Dans les 10 secondes appuyez sur ◀▶ pour sélectionner le numéro de repère que vous voulez rappeler.
- 3 Appuyez sur SELECT/ENTER.  
La lecture commence à partir de la scène marquée d'un repère.
- 4 Pour retirer le menu MARKER SEARCH, appuyez sur SEARCH.

#### Pour effacer une scène marquée d'un repère

- 1 Appuyez sur SEARCH pendant la lecture du disque. Le menu MARKER SEARCH s'affiche sur l'écran.
- 2 Appuyez sur ◀▶ pour sélectionner le numéro de repère que vous voulez effacer.
- 3 Appuyez sur CLEAR.  
Le numéro de repère est effacé de la liste.
- 4 Répétez les étapes 2 et 3 pour effacer d'autres numéros de repères.
- 5 Pour retirer le menu MARKER SEARCH, appuyez sur SEARCH.

### Fonctions DVD spéciales

#### Vérification des contenus des disques vidéo : menus

Les DVD peuvent offrir des menus qui vous permettent d'accéder à des fonctions spéciales. Pour utiliser le menu du disque, appuyez sur MENU. Puis, appuyez sur la touche numérique appropriée pour sélectionner une option. Ou bien utilisez les touches ◀▶▲▼ pour mettre en évidence votre sélection, ensuite appuyez sur SELECT/ENTER.

#### Menu Titre

- 1 Appuyez sur TITLE.  
Si le titre actuel est doté d'un menu, celui-ci apparaît sur l'écran. Sinon, le menu du disque apparaît.
- 2 La liste du menu peut contenir la liste des angles de prise de vue, la langue parlée et les options de sous-titrage, de chapitres, pour les titres.
- 3 Pour retirer le menu 'titre', appuyez à nouveau sur TITLE.

#### Menu disque

- 1 Appuyez sur MENU.  
Le menu 'disque' s'affiche
- 2 Pour retirer le menu 'disque', appuyez à nouveau sur MENU.

#### Angle de prise de vue



Si le disque contient des scènes enregistrées avec des angles différents de caméra, vous pouvez changer l'angle pendant la lecture.

- Pour sélectionner un angle de prise de vue souhaité, appuyez sur ANGLE à coups répétés pendant la lecture. Le numéro de l'angle actuel s'affiche.

#### Changement de la langue audio



Appuyez sur AUDIO à coups répétés pendant la lecture pour entendre une langue audio ou une autre plage audio différente.

#### Changement du canal audio

Appuyez plusieurs fois sur AUDIO pendant la lecture pour écouter un canal audio différent (STER., GAUCHE ou DROITE).

#### Sous-titres



Appuyez sur SUBTITLE à coups répétés pendant la lecture pour voir les différentes langues de sous-titrage.



#### Remarque

Si apparaît cela signifie que cette fonction n'est pas disponible sur le disque.

## Fonctionnement avec un CD audio et un disque MP3/WMA

### Lecture d'un CD audio et d'un disque MP3/WMA



Le lecteur DVD peut lire des enregistrements MP3/WMA formatés sur des CD-ROM, CD-R ou CD-RW. Avant de lire des enregistrements MP3/WMA, lisez les remarques sur les enregistrements MP3/WMA à droite.

- 1 Introduisez un disque et fermez le tiroir.**  
**CD Audio;** le menu CD audio apparaît sur l'écran du téléviseur. Allez au point 4.  
**Disque MP3/WMA ;** Le menu du choix MP3/WMA-JPEG apparaît sur l'écran du téléviseur. Allez au point 2.



- 2 Appuyez sur ▲/▼ pour sélectionner MP3/WMA puis appuyez sur SELECT/ENTER.**  
Le menu MP3/WMA apparaît sur l'écran du téléviseur. Appuyez sur RETURN pour vous déplacer dans le menu de choix MP3/WMA-JPEG.

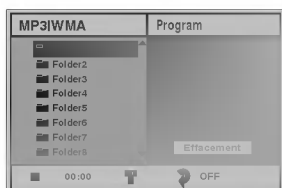

- 3 Appuyez sur ▲/▼ pour sélectionner un dossier et puis sur SELECT/ENTER.**  
Une liste de fichiers s'affiche dans le dossier.

- 4 Appuyez sur ▲/▼ pour sélectionner une plage, puis appuyez sur PLAY ou sur SELECT/ENTER.**  
La lecture commence.  
Pendant la lecture, le temps écoulé de lecture de la plage en cours s'affiche dans la fenêtre d'affichage. La lecture s'arrêtera à la fin du disque.  
Appuyez sur TITLE pour passer à la page suivante.  
Appuyez sur MENU pour passer à la page précédente.

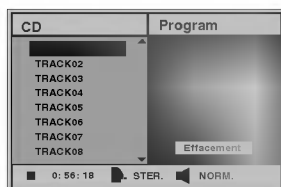

Menu CD Audio

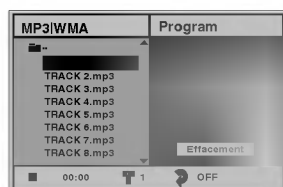

Menu MP3/WMA

#### Astuce

Si vous êtes dans une liste de fichiers et si vous souhaitez retourner à la liste de dossiers, utilisez ▲▼ pour mettre en évidence ■- et appuyez sur SELECT/ENTER pour retourner à l'écran menu précédent.

- 5 Pour arrêter la lecture à tout moment, appuyez sur STOP.**



### Remarques sur les enregistrements MP3/WMA

#### A propos de MP3

- Un fichier MP3 est formé de fichiers sonores comprimés en utilisant le codage de couches audio à 3 fichiers. Nous appelons les fichiers qui ont l'extension ".mp3" des "fichier MP3".
- Le lecteur peut ne pas lire un fichier MP3 qui a une extension différente de ".mp3".

#### A propos de WMA(Window Media Audio)

- Un fichier WMA est une technologie de compression audio de Microsoft.
- WMA(Windows Media Audio) offre une compression double par rapport au format MP3.

#### La compatibilité des disques MP3/WMA avec ce lecteur est limitée de la manière suivante :

1. Taux d'échantillonnage / uniquement à 44,1 kHz (MP3), 22,05-44,1 kHz (WMA)
2. Débit binaire / entre 32 et 320 kbps (MP3), 32 et 128 kbps (WMA)
3. Le format physique de CD-R doit être "ISO 9660"
4. Si vous enregistrez des fichiers MP3/WMA en utilisant un logiciel qui ne crée pas un SYSTEME DE FICHIER, par exemple "Direct-CD" etc., il est impossible de lire les fichiers MP3/WMA. Nous vous recommandons d'utiliser "Easy-CD Creator", qui crée un système de fichier ISO9660.
5. Un disque à session unique nécessite que les fichiers MP3/WMA soient dans la première plage. S'il n'y a pas de fichier MP3/WMA dans la 1ère plage, il ne peut pas lire les fichiers MP3/WMA. Si vous souhaitez lire les fichiers MP3/WMA, formatez toutes les données d'un disque ou utilisez un autre disque.
6. Les fichiers doivent être nommés en utilisant 8 lettres ou moins et doivent comprendre l'extension ".mp3" ou ".wma", par ex.. "\*\*\*\*\*.MP3" ou "\*\*\*\*\*.WMA".
7. N'utilisez pas de caractères spéciaux comme "/ : \* ? " < > " etc.
8. Le nombre total de fichiers sur un disque doit être inférieur à 650.

Ce lecteur DVD nécessite de disques/enregistrements correspondant à certains standards techniques pour obtenir une qualité optimale de lecture. Les DVD pré-enregistrés sont automatiquement réglés sur ces standards. Il y a plusieurs types différents de formats de disques enregistrables (y compris les CD-R contenant des fichiers MP3 ou WMA files). Cela nécessite de certaines conditions pré-existantes (voir ci-dessus) pour assurer la compatibilité de lecture.



**Les clients doivent aussi prendre note qu'une autorisation est nécessaire pour télécharger des fichiers MP3/WMA sur Internet. Notre société n'a aucun droit pour garantir cette autorisation qui doit être fournie par le détenteur du copyright.**

## Fonctionnement avec un CD audio et un disque MP3/WMA (Suite)

### Pause

- 1 Appuyez sur PAUSE/STEP pendant la lecture
- 2 Pour reprendre la lecture, appuyez sur PLAY ou appuyez à nouveau sur PAUSE/STEP.











### Déplacement sur une autre plage

- Appuyez sur SKIP/SCAN  ou  brièvement pendant la lecture pour aller à la plage suivante ou pour retourner au début de la plage actuelle.
- Appuyez deux fois brièvement sur SKIP/SCAN  pour revenir à la plage précédente.
- Dans le cas d'un CD audio, pour aller directement sur une plage quelconque, entrez le numéro de la plage au moyen des touches numériques (0-9) pendant la lecture.

### Répétition de Plage/Tous/Arrêt

- 1 Pour répéter la plage actuelle, appuyez sur REPEAT. L'icône Repeat (Répétition) et "TRACK" s'affiche sur l'écran menu.
- 2 Pour répéter toutes les plages d'un disque, appuyez une deuxième fois sur REPEAT. L'icône Repeat (Répétition) et "ALL" s'affiche sur l'écran menu.
- 3 Pour annuler le mode Répétition, appuyez une troisième fois sur REPEAT. L'icône Repeat (Répétition) et "OFF" s'affiche sur l'écran menu.

### Recherche

- 1 Appuyez sur SKIP/SCAN  ou  tout en maintenant environ deux secondes pendant la lecture. Le lecteur est à présent en mode SEARCH (Recherche).
- 2 Appuyez sur SKIP/SCAN  ou  de façon répétée et maintenez pour sélectionner la vitesse nécessaire : X2, X4, X8 (Arrière) ou X2, X4, X8 (avant). La vitesse de recherche et la direction sont indiquées sur l'écran menu.
- 3 Pour quitter le mode SEARCH, appuyez sur PLAY.

### Mode aléatoire

- 1 Appuyez sur RANDOM pendant la lecture ou quand la lecture est arrêtée. L'appareil commence automatiquement la lecture aléatoire et RANDOM ou "RAND." apparaît dans la fenêtre d'affichage de l'écran menu.
- 2 Pour revenir à une lecture normale, appuyez sur RANDOM à coup répétés jusqu'à ce que RANDOM ou "RAND." ne s'affiche plus.

### Répétition A-B

Pour répéter une séquence.

- 1 Pendant la lecture d'un disque, appuyez sur A-B au point de départ choisi. L'icône Repeat (Répétition) et "A \*\*" s'affiche sur l'écran menu.
- 2 Appuyez à nouveau sur A-B au point voulu. L'icône 'repeat' et "A B" apparaissent sur l'écran du menu, et la séquence est lue en boucle.
- 3 Pour quitter la séquence et revenir à une lecture normale, appuyez à nouveau sur A-B. L'icône 'repeat' et OFF apparaissent sur l'écran du menu. "OFF" s'affiche sur l'écran du menu

### Environnement 3D

Cet appareil est capable de produire un effet environnement 3D qui simule une lecture audio multicanale à partir de deux haut-parleurs classiques au lieu des cinq haut-parleurs ou plus nécessaires normalement pour écouter en audio multicanal à partir d'un système Home cinéma

- 1 Appuyez sur SOUND pour sélectionner "3D SUR" pendant la lecture.
- 2 Pour éteindre l'effet 3D, appuyez à nouveau sur SOUND pour sélectionner "NORM".

### Changement de canal audio

Appuyez plusieurs fois sur AUDIO pendant la lecture pour écouter un canal audio différent (STER., GAUCHE ou DROITE).

## Fonctionnement avec un disque JPEG

### Vision d'un disque JPEG

Ce lecteur DVD peut lire des disques avec des fichiers JPEG et des CD Kodak Picture. Avant de lire des enregistrements JPEG, lisez les remarques sur les enregistrements MP3 à droite.

- 1 Introduisez un disque et fermez le tiroir.**  
Le menu du choix MP3/WMA-JPEG s'affiche sur l'écran du téléviseur.



- 2 Appuyez sur ▲/▼ pour sélectionner JPEG, puis appuyez sur SELECT/ENTER.**  
Le menu JPEG s'affiche sur l'écran du téléviseur.

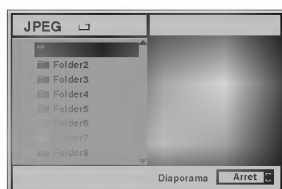

- 3 Appuyez sur ▲/▼ pour sélectionner un dossier et appuyez sur SELECT/ENTER.**  
Une liste de fichiers apparaît dans le dossier. Appuyez sur RETURN pour vous déplacer dans le menu du choix MP3/WMA-JPEG.

#### Astuce

Si vous êtes dans une liste de fichiers et que vous voulez retourner dans la liste des dossiers, utilisez les touches ▲/▼ sur la télécommande pour mettre en évidence "Folder" et appuyez sur SELECT/ENTER pour retourner à l'écran menu précédent.

- 4 Si vous souhaitez voir un fichier particulier, appuyez sur ▲/▼ pour mettre en évidence le fichier et appuyez sur SELECT/ENTER ou sur PLAY.**  
La vision du fichier commence.  
Pendant la vision, appuyez sur RETURN pour revenir au menu précédent (menu JPEG).  
Appuyez sur TITLE pour passer à la page suivante.  
Appuyez sur MENU pour passer à la page précédente.



#### Astuce

Il y a trois options de vitesse de défilement : Rapide, Normal, Lent et Off. Appuyez sur ◀▶ pour mettre en évidence la vitesse de défilement, puis appuyez sur ▲/▼ pour sélectionner l'option choisie, puis appuyez sur SELECT/ENTER.

- 5 Pour arrêter la vision à tout moment, appuyez sur STOP.**  
Le menu JPEG apparaît.

### Passage à un autre fichier

Appuyez sur SKIP/SCAN ◀◀ ou ▶▶ une fois pendant la vision d'une image pour passer au fichier suivant ou précédent.

### Arrêt sur image

- Appuyez sur PAUSE/STEP pendant le défilement.  
Le lecteur est maintenant en mode PAUSE.
- Pour retourner au défilement, appuyez sur PLAY ou de nouveau sur PAUSE/STEP.

### Pour retourner l'image

Appuyez sur ▲/▼ pendant la vision d'une image pour la retourner horizontalement ou verticalement.

### Pour faire pivoter une image

Appuyez sur ◀▶ pendant la vision d'une image pour la faire pivoter dans le sens des aiguilles d'une montre ou dans le sens inverse.

### Remarques sur les enregistrements JPEG

- Selon la taille et le nombre de fichiers JPEG, le lecteur DVD pourrait avoir besoin de beaucoup de temps pour lire le contenu du disque. Si vous ne voyez pas apparaître un affichage sur écran après plusieurs minutes, cela signifie que certains fichiers JPEG sont trop grands – réduisez la résolution des fichiers JPEG à moins de 2 mega pixels et gravez un autre disque.
- Le nombre total de fichiers et de dossiers sur le disque doit être inférieur à 650.
- Certains disques peuvent être incompatibles à cause de formats différents d'enregistrement ou à cause des conditions du disque.
- Quand vous utilisez un logiciel comme "Easy CD Creator" pour graver les fichiers jpeg sur un CD-R, assurez-vous que tous les fichiers sélectionnés aient l'extension ".jpg" quand vous les copiez sur le CD.
- Si les fichiers ont des extensions ".jpe" ou ".jpeg", renommez-les comme fichiers ".jpg".
- Des noms de fichier sans l'extension ".jpg" ne peuvent pas être lus par ce lecteur DVD même si ces fichiers sont indiqués comme des fichiers d'image JPEG dans Windows Explorer.

## Lecture programmée

### Lecture programmée d'un CD audio et d'un disque MP3/WMA

La fonction Programmation vous permet de mémoriser vos plages préférées de tout disque dans la mémoire du lecteur.

La programmation peut contenir 30 plages.

- 1 Appuyez sur PROGRAM pendant la lecture ou en mode stop pour entrer le mode Edition programmation.

L'indicateur  marque s'affiche à droite du mot Program (Programmation) sur le côté droit de l'écran menu.

#### Remarque

Appuyez sur PROGRAM pour sortir du mode Edition programmation; l'indicateur  disparaît.

- 2 Sélectionnez une plage, puis appuyez sur SELECT/ENTER pour placer la plage sélectionnée dans la liste de programmation.

- 3 Répétez l'étape 2 pour placer les autres plages dans la liste de programmation.

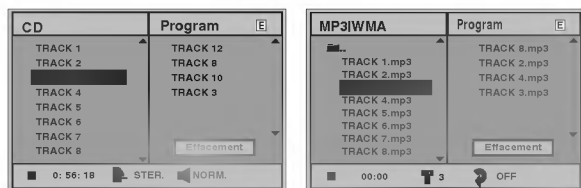

Menu CD Audio

Menu MP3/WMA

- 4 Appuyez sur ►. La plage programmée que vous avez sélectionnée en dernier est en surbrillance dans la liste de programmation.

- 5 Appuyez sur ▲/▼ pour sélectionner la piste par laquelle vous souhaitez commencer la lecture. Appuyez sur TITLE pour passer à la page suivante. Appuyez sur MENU pour passer à la page précédente.

- 6 Appuyez sur PLAY pour commencer la lecture. La lecture commence dans l'ordre dans lequel vous avez programmé les plages et "PROG." s'affiche dans l'écran menu. La lecture s'arrête après une lecture de toutes les plages de la liste de programmation.

- 7 Pour retourner à la lecture normale après une lecture programmée, sélectionnez une plage de la liste du CD (ou du disque MP3/WMA) et appuyez sur SELECT/ENTER.

L'indicateur "PROG." disparaît de l'écran menu.

### Lecture programmée d'un CD vidéo

#### Remarque

Sur un CD vidéo avec PBC, vous pouvez désactiver le PBC dans le menu Paramétrage pour utiliser la fonction Programmation. Voir page 13.

- 1 Introduisez un CD vidéo et fermez le tiroir.

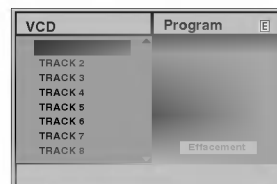

- 2 Appuyez sur PROGRAM quand la lecture est arrêtée. Le menu VCD Program s'affiche.

#### Remarque

Appuyez sur RETURN ou PROGRAM pour sortir du menu Programmation.

- 3 Suivez les étapes 2-6 de "Lecture programmée avec CD audio et disque MP3/WMA" sur la gauche.

- 4 Pour retourner à la lecture normale après la lecture programmée, appuyez sur PROGRAM.

L'indicateur "PROG." s'affiche dans la fenêtre d'affichage.

### Répétition des plages programmées

- Pour répéter la plage en cours, appuyez sur REPEAT. L'icône Repeat et "TRACK" s'affichent dans l'écran menu.
- Pour répéter toutes les plages de la liste de programmation appuyez une seconde fois sur REPEAT. L'icône Repeat et "ALL" s'affichent dans l'écran menu.
- Pour annuler le mode Repeat (Répétition), appuyez une troisième fois sur REPEAT. L'icône Repeat et "OFF" s'affichent dans l'écran menu.

### Effacer une plage de la liste de programmation

- 1 Appuyez sur PROGRAM pendant la lecture (CD Audio et disques MP3/WMA uniquement) ou en mode stop pour entrer dans le mode Edition Programmation. L'indicateur  apparaît.
- 2 Appuyez sur ► pour passer dans la liste de programmation.
- 3 Utilisez ▲/▼ pour sélectionner la plage que vous souhaitez effacer de la liste de programmation.
- 4 Appuyez sur CLEAR. La plage sera effacée de la liste de programmation.

### Effacer la liste complète de programmation

- 1 Suivez les étapes 1-2 de "Effacer une plage de la liste de programmation" ci-dessus.
- 2 Utilisez ▲/▼ pour sélectionner "Effacement", puis appuyez sur SELECT/ENTER. La programmation complète pour le disque sera effacée. Les programmations sont aussi effacées quand le disque est enlevé.

## Informations supplémentaires

### Mémoire du dernier état.

Ce lecteur mémorise les réglages de l'utilisateur pour le dernier disque que vous avez regardé. Les réglages restent en mémoire même si vous enlevez le disque du lecteur ou si vous éteignez le lecteur. Si vous introduisez un disque avec des réglages mémorisés, la dernière position de stop est automatiquement rappelée.

#### Remarques

- Les réglages sont mémorisés pour être utilisés à tout moment.
- Ce lecteur ne mémorise pas les réglages d'un disque si vous avez mis le lecteur hors tension avant d'en commencer la lecture.

### Economiseur d'écran

L'économiseur d'écran apparaît lorsque vous laissez le lecteur DVD en mode "stop" pendant environ 5 minutes. Au bout de 5 minutes environ de fonctionnement de l'économiseur d'écran, le lecteur DVD s'éteint automatiquement.

### Sélection de système

Vous devez sélectionner le mode système approprié pour votre téléviseur. Si NO DISC (PAS DE DISQUE) s'affiche dans la fenêtre d'affichage, appuyez et maintenez appuyée la touche PAUSE sur le panneau avant pendant plus de 5 secondes pour pouvoir sélectionner un système (PAL, NTSC, ou AUTO).

- Quand le système sélectionné ne correspond pas au système de votre téléviseur, les couleurs normales pourraient ne pas être visualisées.

**AUTO:** sélectionnez quand le lecteur DVD est branché à un téléviseur Multi système.

**NTSC:** Sélectionnez quand le lecteur DVD est branché à un téléviseur NTSC.

**PAL:** Sélectionnez quand le lecteur DVD est branché à un téléviseur PAL.

### Contrôle de la TV

Votre télécommande est capable d'activer votre DVD comme les fonctions limitées LG TV.

Suivez les instructions ci-dessous pour faire fonctionner votre téléviseur LG.

**1** Avant d'utiliser la télécommande, appuyez sur le bouton **DVD** ou **TV** pour choisir le dispositif qui doit être activé.

Pour commuter le mode de télécommande (pour activer un dispositif différent), soyez sûr d'appuyer sur le bouton **DVD** ou **TV** d'abord.

**2** Les touches **POWER**, **PR./CH.(▼/▲)**, **VOL (◀/▶)**, **MUTE** et **TV AV** sur la télécommande sont utilisées pour faire fonctionner le téléviseur LG.

#### Le réglage des codes de la télécommande pour le LG TV

- Cette télécommande supporte deux codes de télécommande pour le LG TV: Code 1 et code 2.
- Quand l'unité est expédiée de l'usine, la télécommande est placée sur ces code 1.  
Si votre LG TV n'est pas actionné, placez la télécommande au code 2.
- Pour régler la télécommande sur le Code 2, maintenez appuyées les touches TV et numéro "2" sur la télécommande. (Si les piles de la télécommande sont remplacées quand la télécommande est réglée sur le Code 2, le réglage retourne au Code 1.)
- Pour revenir au réglage du Code 1, maintenez appuyées les touches TV et numéro "1" sur la télécommande.

#### Remarque

Si la télécommande ne fonctionne pas avec votre téléviseur, essayez l'autre code ou utilisez la télécommande originale fournie avec le téléviseur LG. A cause de la variété de codes utilisés par les fabricants, NOTRE SOCIETE ne peut pas garantir que la télécommande fonctionne avec tous les modèles de téléviseurs LG.

## Guide du dépannage

Avant de contacter le service après vente, veuillez vérifier dans ce guide les causes possibles des problèmes.

Symptôme	Cause	Correction
Absence d'alimentation.	<ul style="list-style-type: none"> <li>Le cordon d'alimentation est débranché</li> </ul>	<ul style="list-style-type: none"> <li>Branchez correctement le cordon d'alimentation dans la prise.</li> </ul>
L'appareil est allumé mais le DVD ne fonctionne pas.	<ul style="list-style-type: none"> <li>Il n'y a pas de disque.</li> </ul>	<ul style="list-style-type: none"> <li>Insérez un disque. (Vérifiez que le voyant du DVD ou du CD audio soit allumé dans la fenêtre d'affichage).</li> </ul>
Absence d'image.	<ul style="list-style-type: none"> <li>La TV n'est pas réglée pour recevoir la sortie de signal DVD.</li> </ul>	<ul style="list-style-type: none"> <li>Sélectionnez le mode d'entrée vidéo correcte sur la TV pour que l'image du lecteur DVD apparaisse sur l'écran de la TV.</li> </ul>
	<ul style="list-style-type: none"> <li>Le câble de la vidéo n'est pas branché correctement.</li> </ul>	<ul style="list-style-type: none"> <li>Branchez solidement le câble vidéo.</li> </ul>
	<ul style="list-style-type: none"> <li>La TV raccordée est hors tension.</li> </ul>	<ul style="list-style-type: none"> <li>Allumez la TV.</li> </ul>
Absence de son.	<ul style="list-style-type: none"> <li>L'équipement raccordé avec le câble audio n'est pas réglé pour recevoir le signal de sortie DVD.</li> </ul>	<ul style="list-style-type: none"> <li>Sélectionnez le mode d'entrée correct du récepteur afin de pouvoir entendre le son du lecteur DVD.</li> </ul>
	<ul style="list-style-type: none"> <li>Les câbles audio ne sont pas raccordés correctement</li> </ul>	<ul style="list-style-type: none"> <li>Branchez solidement le câble audio.</li> </ul>
	<ul style="list-style-type: none"> <li>L'équipement raccordé aux câbles audio est hors tension.</li> </ul>	<ul style="list-style-type: none"> <li>Mettez sous tension l'équipement raccordé aux câbles audio.</li> </ul>
	<ul style="list-style-type: none"> <li>La sortie du signal audio numérique est réglée dans la mauvaise position.</li> </ul>	<ul style="list-style-type: none"> <li>Réglez correctement la sortie audio, puis allumez à nouveau sur le lecteur DVD en appuyant sur POWER.</li> </ul>
L'image est de mauvaise qualité	<ul style="list-style-type: none"> <li>Le disque est sale.</li> </ul>	<ul style="list-style-type: none"> <li>Nettoyez le disque.</li> </ul>
Le DVD ne commence pas la lecture	<ul style="list-style-type: none"> <li>Il n'a pas de disque.</li> </ul>	<ul style="list-style-type: none"> <li>Insérez un disque. (Vérifiez que le voyant du DVD, ou du CD audio CD de l'afficheur du DVD est bien allumé).</li> </ul>
	<ul style="list-style-type: none"> <li>Vous avez inséré un disque incompatible.</li> </ul>	<ul style="list-style-type: none"> <li>Insérez un disque compatible. (Vérifiez le type du disque, le système de couleurs et le code régional).</li> </ul>
	<ul style="list-style-type: none"> <li>Le disque est à l'envers.</li> </ul>	<ul style="list-style-type: none"> <li>Placez le disque la face de lecture vers le bas.</li> </ul>
	<ul style="list-style-type: none"> <li>Le disque n'est pas dans les guides.</li> </ul>	<ul style="list-style-type: none"> <li>Placez le disque correctement dans son logement.</li> </ul>
	<ul style="list-style-type: none"> <li>Le disque est sale.</li> </ul>	<ul style="list-style-type: none"> <li>Nettoyez le disque.</li> </ul>
	<ul style="list-style-type: none"> <li>Le niveau de classification fonctionne.</li> </ul>	<ul style="list-style-type: none"> <li>Annulez la fonction Rating ou modifiez la classification.</li> </ul>
La télécommande ne fonctionne pas correctement.	<ul style="list-style-type: none"> <li>La télécommande ne pointe pas le capteur à distance du lecteur DVD.</li> </ul>	<ul style="list-style-type: none"> <li>Pointez la télécommande vers le capteur du lecteur DVD.</li> </ul>
	<ul style="list-style-type: none"> <li>La télécommande est trop loin du lecteur DVD.</li> </ul>	<ul style="list-style-type: none"> <li>Faites fonctionner la télécommande dans les limites de (7 m).</li> </ul>
	<ul style="list-style-type: none"> <li>Il y a un obstacle du passage de la télécommande au lecteur DVD.</li> </ul>	<ul style="list-style-type: none"> <li>Retirez les obstacles.</li> </ul>
	<ul style="list-style-type: none"> <li>Les piles de la télécommande sont épuisées.</li> </ul>	<ul style="list-style-type: none"> <li>Remplacez les piles par des piles neuves.</li> </ul>

## Liste des codes des langues

Entrez le numéro de code adéquat dans les réglages "disque audio", "sous-titrage disque" et /ou "Menu disque" (voir page 12).

Code	langue	Code	langue	Code	langue	Code	langue
6565	Afar	7079	Faroese	7678	Lingala	8375	Slovaque
6566	Abkhazian	7082	Français	7679	Laotien	8376	Slovène
6570	Afrikaans	7089	Frisien	7684	Lithuanien	8377	Samoan
6577	Ameharic	7165	Irlandais	7686	Létonien, Letton	8378	Shona
6582	Arabe	7168	Ecossais	7771	Malgache	8379	Somali
6583	Assamese	7176	Galicien	7773	Maori	8381	Albanais
6588	Aymara	7178	Guarani	7775	Macédonien	8382	Serbe
6590	Azerbaïjani	7185	Gujarati	7776	Malayalam	8385	Soudanais
6665	Bashkir	7265	Hausa	7778	Mongolien	8386	Suédois
6669	Biélorusse	7273	Hindi	7779	Moldave	8387	Swahili
6671	Bulgare	7282	Croate	7782	Marathi	8465	Tamoul
6672	Bihari	7285	Hongrois	7783	Malais	8469	Telugu
6678	Bengali; Bangla	7289	Arménien	7784	Maltais	8471	Tajik
6679	Tibétain	7365	Interlingua	7789	Birman	8472	Thaï
6682	Breton	7378	Indonésien	7865	Nauru	8473	Tigrinya
6765	Catalan	7383	Icelandais	7869	Népalais	8475	Turkmène
6779	Corse	7384	Italien	7876	Hollandais	8476	Tagalog
6783	Tchèque	7387	Hébreux	7879	Norvégien	8479	Tonga
6789	Gallois	7465	Japonais	7982	Oriya	8482	Turc
6865	Danois	7473	Yiddish	8065	Panjab	8484	Tatar
6869	Allemand	7487	Javanais	8076	Polonais	8487	Twi
6890	Bhutan	7565	Géorgien	8083	Pashto, Pushto	8575	Ukrainien
6976	Grec	7575	Kazakh	8084	Portugais	8582	Ourdou
6978	Anglais	7576	Groenlandais	8185	Quechua	8590	Ouzbek
6979	Espéranto	7577	Cambodgien	8277	Rhaeto-Romance	8673	Vietnamien
6983	Espagnol	7578	Kannada	8279	Roumain	8679	Volapük
6984	Estonien	7579	Coréen	8285	Russe	8779	Wolof
6985	Basque	7583	Kashmiri	8365	Sanskrit	8872	Xhosa
7065	Perse	7585	Kurde	8368	Sindhi	8979	Yoruba
7073	Finnois	7589	Kirghiz	8372	serbo-croate	9072	Chinois
7074	Fiji	7665	Latin	8373	Singalais	9085	Zoulou



## Liste des codes pays

Entrez le numéro de code adéquat pour le réglage initial de "Code pays" (voir page 14).

Code	Pays	Code	Pays	Code	Pays	Code	Pays
AD	Andorre	ER	Erythrée	LC	Sainte Luce	SB	Iles Salomon
AE	Emirats Arabes Unis	ES	Espagne	LI	Liechtenstein	SC	Seychelles
AF	Afghanistan	ET	Ethiopie	LK	Sri Lanka	SD	Soudan
AG	Antigua et la Barbuda	FI	Finlande	LR	Liberia	SE	Suède
AI	Anguilla	FJ	Fiji	LS	Lesotho	SG	Singapour
AL	Albanie	FK	Falkland Islands	LT	Lituanie	SH	Saint Hélène
AM	Arménie	FM	Micronésie	LU	Luxembourg	SI	Slovénie
AN	Antilles Hollandaises	FO	Iles Féroé	LV	Lettonie	SJ	Iles Svalbard et Jan Mayen
AO	Angola	FR	France	LY	Libye	SK	République Slovaque
AQ	Antarctique	FX	France (Métropole)	MA	Maroc	SL	Sierra Leone
AR	Argentine	GA	Gabon	MC	Monaco	SM	San Marino
AS	Samoa Américaine	GB	Grande Bretagne	MD	Moldavie	SN	Sénégal
AT	Autriche	GD	Grenade	MG	Madagascar	SO	Somalie
AU	Australie	GE	Géorgie	MH	Iles Marshall	SR	Suriname
AW	Aruba	GF	Guyane Française	MK	Macédoine	ST	Saint Tome et Principe
AZ	Azerbaïdjan	GH	Ghana	ML	Mali	SU	Ex URSS
BA	Bosnie-Herzégovine	GI	Gibraltar	MM	Myanmar	SV	El Salvador
BB	Barbares	GL	Groenland	MN	Mongolie	SY	Syrie
BD	Bangladesh	GM	Gambie	MO	Macao	SZ	Swaziland
BE	Belgique	GN	Guinée	MP	Northern Mariana Islands	TC	Iles Turks et Caïques
BF	Burkina Faso	GP	Guadeloupe (Française)	MQ	Martinique (Française)	TD	Tchad
BG	Bulgarie	GQ	Guinée Equatoriale	MR	Mauritanie	TF	Territoires français du sud
BH	Bahrain	GR	Grèce	MS	Montserrat	TG	Togo
BI	Burundi	GS	S. Géorgie & S. Sandwich Isls.	MT	Malte	TH	Thaïlande
BJ	Bénin	GT	Guatemala	MU	Maurice	TJ	Tadjikistan
BM	Bermudes	GU	Guam (USA)	MV	Maldives	TK	Tokelau
BN	Brunei Darussalam	GW	Guinée Bissau	MW	Malawi	TM	Turkménistan
BO	Bolivie	GY	Guyane	MX	Mexique	TN	Tunisie
BR	Brésil	HK	Hong Kong	MY	Malaisie	TO	Tonga
BS	Bahamas	HM	Iles Heard et McDonald	MZ	Mozambique	TP	Timor d'est
BT	Bhutan	HN	Honduras	NA	Namibie	TR	Turquie
BV	Bouvet Island	HR	Croatie	NC	Nouvelle Calédonie (française)	TT	Trinité et Tobago
BW	Botswana	HT	Haïti	NE	Niger	TV	Tuvalu
BY	Biélarussie	HU	Hongrie	NF	Ile Norfolk	TW	Taiwan
BZ	Belize	ID	Indonésie	NG	Nigeria	TZ	Tanzanie
CA	Canada	IE	Irlande	NI	Nicaragua	UA	Ukraine
CC	Cocos (Keeling) Islands	IL	Israël	NL	Pays Bas	UG	Ouganda
CF	République de Centre Afrique	IN	Inde	NO	Norvège	UK	Royaume Uni
CG	Congo	IO	Territoire de l'Océan Indien Britannique	NP	Népal	UM	petites lies bordant les USA
CH	Suisse	IQ	Iraq	NR	Nauru	US	Etats Unis
CI	Côte d'Ivoire	IR	Iran	NU	Niue	UY	Uruguay
CK	Cook Islands	IS	Iceland	NZ	Nouvelle Zélande	UZ	Ouzbékistan
CL	Chilie	IT	Italie	OM	Oman	VA	Etat de Vatican
CM	Cameroun	JM	Jamaïque	PA	Panama	VC	Saint Vincent & Grenadines
CN	Chine	JO	Jordanie	PE	Pérou	VE	Venezuela
CO	Colombie	JP	Japon	PF	Polynésie (Française)	VG	Iles Vierges (Britannique)
CR	Costa Rica	KE	Kenya	PG	Papouasie Nouvelle Guinée	VI	Iles Vierge (USA)
CS	Ex Tchecoslovaquie	KG	Kyrgyzstan	PH	Philippines	VN	Vietnam
CU	Cuba	KH	Cambodge	PK	Pakistan	VU	Vanuatu
CV	Cape Vert	KI	Kiribati	PL	Pologne	WF	Iles Wallis et Futuna
CX	Christmas Island	KM	Comores	PM	Saint Pierre et Miquelon	WS	Samoa
CY	Chypre	KN	Saint Kitts & Nevis Anguilla	PN	Ile Pitcairn	YE	Yémen
CZ	République Tchèque	KP	Corée du nord	PR	Puerto Rico	YT	Mayotte
DE	Allemagne	KR	Corée du sud	PT	Portugal	YU	Yougoslavie
DJ	Djibouti	KW	Koweït	PW	Palau	ZA	Afrique du sud
DK	Danemark	KY	Iles Caïman	PY	Paraguay	ZM	Zambie
DM	Dominique	KZ	Kazakhstan	QA	Qatar	ZR	Zaïre
DO	République Dominicaine	LA	Laos	RE	Réunion (Française)	ZW	Zimbabwe
DZ	Algérie	LB	Liban	RO	Roumanie		
EC	Equateur			RU	Fédération Russe		
EE	Estonie			RW	Rwanda		
EG	Egypte			SA	Arabie Saoudite		
EH	Sahara Occidental						

## Spécification

### Généralités

Alimentation	AC 110-240V, 50/60 Hz
Consommation	14W
Dimensions (approx.)	430 X 60 X 242 mm (L/H/P)
Poids (approx.)	2.4 kg
Température de fonctionnement	5°C à 35°C (41°F à 95°F)
Humidité	5 % à 90 %

### Système

Laser	semi-conducteur à laser, longueur d'onde 650 nm
Système de signal	PAL/NTSC
Réponse en fréquence	DVD (PCM 96 kHz): 8 Hz à 44 kHz DVD (PCM 48 kHz): 8 Hz à 22 kHz CD: 8 Hz à 20 kHz
Rapport signal sur bruit	supérieure à 100dB (ANALOGIQUE OUT uniquement les connecteurs)
Distorsion harmonique	inférieure à 0.008%
Plage dynamique	supérieure à 100 dB (DVD) supérieure à 95 dB (CD)

### Sorties

VIDÉO OUT	1.0 Vp-p 75 Ω, sync négatif, prise jack RCA x 1/SCART(TO TV)
Sortie audio (audio numérique)	0.5 V (p-p), 75 Ω, prise jack RCA x 1
Sortie audio (audio analogique)	2.0 Vrms (1 kHz, 0 dB), 600 Ω, prise jack RCA (L, R) x 1/SCART(TO TV)

### Accessoires

Câble vidéo	.1
Câble audio	.1
Télécommande	.1
Piles	.2

- La conception et les spécifications sont sujets à modification sans avertissement.

Fabriqué sous licence des Laboratoires Dolby. "Dolby" et le symbole double-D sont des marques déposées des Laboratoires Dolby. Travaux confidentiels non publiés. Copyright 1992-1997 Dolby Laboratories. Tous droits réservés.

"DTS" et "DTS Digital Out" sont des marques déposées de Digital Theater Systems, Inc.





# DVD-SPIELER

## BEDIENUNGSANLEITUNG

MODELL : DVD6043/DVD6053/  
DVD6054/DVD6054M



Lesen Sie sich diese Bedienungsanleitung bitte vor dem Aufstellen und vor der Inbetriebnahme dieses Gerätes gründlich und vollständig durch.



## Sicherheitsvorkehrungen



### ACHTUNG

Gefahr des Elektroschocks,  
öffnen Sie nicht.



**ACHTUNG:** UM DIE GEFAHR EINES STROMSCHLAGS ZU VERMEIDEN, VERSUCHEN SIE NICHT, DAS GEHÄUSE (ODER DESSEN RÜCKSEITE) ZU ENTFERNEN UND/ODER DAS GERÄT SELBST ZU REPARIEREN. ES BEFINDEN SICH KEINE BAUTEILE IM GERÄT, DIE EIN ANWENDER REPARIEREN KANN. REPARATUREN STETS VOM FACHMANN AUSFÜHREN LASSEN.



Der Blitz mit der Pfeilspitze im gleichseitigen Dreieck dient dazu, den Benutzer vor unisolierten und gefährlichen spannungsführenden Stellen innerhalb des Gerätegehäuses zu warnen, an denen die Spannung groß genug ist, um für den Menschen die Gefahr eines Stromschlags zu bergen.



Das Ausrufezeichen im gleichseitigen Dreieck dient dazu, den Benutzer auf wichtige vorhandene Betriebs- und Wartungsanleitungen in der produktbegleitenden Dokumentation hinzuweisen.

**WARNUNG:** UM BRANDGEFAHR UND DIE GEFAHR EINES STROMSCHLAGS ZU VERMEIDEN, SETZEN SIE DAS GERÄT WEDER REGEN NOCH SONSTIGER FEUCHTIGKEIT AUS.

**WARNUNG:** Dieses Gerät darf nicht in geschlossenen Umgebungen wie z.B. einem Bücherregal aufgestellt werden.

CLASS 1 LASER PRODUCT  
KLASSE 1 LASER PRODUKT  
LUOKAN 1 LASER LAITE  
KLASS 1 LASER APPARAT  
CLASSE 1 PRODUIT LASER

### VORSICHT:

Dieser digitale Bildplattenspieler arbeitet mit einem Laser-System.

Um den ordnungsgemäßen Gebrauch dieses Produktes gewährleisten zu können, lesen Sie sich diese Bedienungsanleitung bitte sorgfältig durch und bewahren diese zum späteren Nachschlagen auf. Sollte am Gerät zu einem späteren Zeitpunkt eine Reparatur erforderlich werden, wenden Sie sich an eine dafür autorisierte Werkstatt (siehe Abschnitt Kundendienst).

Eine Verwendung der Bedienelemente, Anpassungsmöglichkeiten oder Leistungsmerkmale dieses Gerätes in Abweichung von dieser Bedienungsanleitung kann dazu führen, dass Sie gefährlicher Strahlung ausgesetzt werden. Um zu vermeiden, dass Sie dem Laserstrahl direkt ausgesetzt werden, sollten Sie keinen Versuch zum Öffnen des Gerätes unternehmen.

Sichtbare Laserstrahlung am offenen Gerät. **SCHAUEN SIE NIEMALS IN DEN LASERSTRAHL.**

**VORSICHT:** Das Gerät muss vor herabtropfendem Wasser und Spritzwasser geschützt werden, und es dürfen keine mit Flüssigkeiten gefüllten Gegenstände, wie beispielsweise Vasen, auf dem Gerät abgestellt werden.



Dieses Gerät wurde in Übereinstimmung mit den Funkentstörrichtlinien laut EU-DIREKTIVE 89/336/EEC, 93/68/EEC und 73/23/EEC hergestellt.



### Hinweise zum Copyright:

Es ist gesetzlich verboten, urheberrechtlich geschütztes Material ohne Genehmigung zu kopieren, auszustrahlen, zu zeigen, über Kabel zu senden, öffentlich wiederzugeben oder zu verleihen.

Dieses Produkt ist mit der von Macrovision entwickelten Kopierschutzfunktion ausgestattet. Auf einigen Discs sind Kopierschutzsignale aufgezeichnet. Wenn Sie die Bilder dieser Discs auf einem Videorecorder aufzeichnen und wiedergeben, sind Bildstörungen zu erwarten. Dieses Produkt verwendet Technologien zum Urheberrechtsschutz, die durch Verfahrensansprüche bestimmter US-Patente und sonstiger Rechte zum Schutz geistigen Eigentums der Macrovision Corporation und anderer Rechteinhaber geschützt sind. Der Gebrauch dieser Technologien im Rahmen des Urheberrechtsschutzes muss von der Macrovision Corporation genehmigt werden und gilt nur für den privaten oder anderen eingeschränkten Gebrauch, es sei denn, es liegt eine spezielle Genehmigung der Macrovision Corporation vor. Die Nachentwicklung und zerlegende Untersuchung dieser Technologie ist verboten.

**SERIENNUMMER:** Die Seriennummer finden Sie auf der Rückseite dieses Gerätes. Diese Nummer gilt ausschließlich für dieses Gerät und ist sonst niemandem bekannt. Sie sollten die betreffenden Informationen hier festhalten und Ihre Bedienungsanleitung als dauerhaft gültigen Kaufbeleg aufbewahren.

Modell-Nr. \_\_\_\_\_

Serien-Nr. \_\_\_\_\_

# Inhalt

## Einführung

Sicherheitsvorkehrungen	2
Inhalt	3
Vorbereitungen	4-5
Unterstützte Discformate	4
Vorkehrungen	5
Umgang mit Discs	5
Die Symbole	5
Die Vorderseite des Geräts und das Display	6
Fernbedienung	7
Die Rückseite des Gerätes	8

## Vorbereitung

Anschlüsse	9-10
Anschließen an ein Fernsehgerät	9
Anschließen an optionale Zusatzgeräte	10
Vor dem Einschalten	11-14
Allgemeine Erläuterung	11
Bildschirmmenü	11
Grundeinstellungen	12-14
• Grundeinstellungen für den allgemeinen Betrieb	12
• Sprache	12
• Bild	12
• Ton	13
• Andere	13
• Kindersicherung	14

## Wiedergabe

Betrieb mit DVD und Video-CD	15-17
Wiedergabe von DVD und Video-CD	15
Allgemeine Funktionen	15
• Zu einem anderen TITEL wechseln	15
• Zu einem anderen KAPITEL/TITEL wechseln	15
• Suchen	15
• Standbild und Bild-für-Bild-Wiedergabe	16
• Zeitlupe	16
• Zufallswiedergabe	16
• Wiederholen	16
• A-B-Passage wiederholen	16
• Zeitsuche	16
• 3D-Raumklangeffekt	16
• Zoomen	17
• Markierungssuche	17
Besondere DVD-Inhalte	17
• Titelménü	17
• Discménü	17
• Kamerawinkel	17
• Tonspurwechsel	17
• Ändern des Tonkanals	17
• Untertitel	17

## Betrieb mit Audio-CD und MP3/WMA-Disc

Wiedergabe von Audio-CDs und MP3/WMA-Discs	18
Hinweise zu MP3/WMA-Aufzeichnungen	18
• Pause	19
• Ein anderes Stück ansteuern	19
• Wiederholen Stück/Alle/Aus	19
• Spulen	19
• Zufallswiedergabe	19
• A-B-Passage wiederholen	19
• 3D-Raumklangeffekt	19
• Audiokanal wechseln	19

## Betrieb mit JPEG-Disc

Wiedergabe von JPEG-Discs	20
• Zu einer anderen Datei wechseln	20
• Einzelbild	20
• Bild spiegeln	20
• Bild drehen	20
• Hinweise zu JPEG-Aufzeichnungen	20

## Programmierte Wiedergabe

Programmierte Wiedergabe mit Audio-CD und MP3/WMA-Disc	21
Programmierte Wiedergabe mit Video-CD	21
• Programmierte Titel wiederholt abspielen	21
• Titel aus der Programmliste löschen	21
• Löschen der gesamten Programmliste	21

## Zusätzliche Informationen

Automatische Wiedergabestatus-Abspeicherfunktion	22
Bildschirmschoner	22
Schalter System Select	22
Bedienung des Fernsehers	22

## Anhang

Störungsbehebung	23
Sprachencodes	24
Ländercodes	25
Technische Daten	26

## Hinweise zu den verwendeten Symbolen



 Zeigt an, dass die Gefahr eines Geräteschadens oder anderweitigen Sachschadens besteht.

 Weist auf besondere Betriebsmerkmale des Geräts hin.

 Weist auf Tipps und Tricks hin, die die Bedienung dieses Gerätes vereinfachen.

## Vorbereitungen

### Unterstützte Discformate

	DVD (8 cm / 12 cm disc)
	Video-CD (VCD) (8-cm- / 12-cm-Disc)
	Audio CD (8 cm / 12 cm disc)

Auf diesem Gerät können außerdem DVD-Rs, DVD±RWs, Kodak PICTURE-CDs und SVCDs, CD-Rs oder CD-RWs wiedergegeben werden, die Musiktitel, MP3-, WMA- oder JPEG-Dateien enthalten.



#### Hinweis

- Abhängig von den Eigenschaften des Aufzeichnungsgeräts oder der CD-R/RW (oder DVD-R/ R/RW) selbst können bestimmte CD-R/RWs (oder DVD-R/ R/RW) auf dem Gerät nicht wiedergegeben werden.
- Bringen Sie auf keiner der beiden Seiten (weder der beschrifteten noch der bespielten Seite) einer Disc Aufkleber an.
- Verwenden Sie keine ungewöhnlich geformten CDs (z.B. herzförmige oder achteckige). Anderenfalls kann es zu Fehlfunktionen kommen.

#### Hinweise zu DVDs und Video-CDs

Bestimmte Wiedergabeverfahren für DVDs und Video-CDs können absichtlich durch den Hersteller festeingestellt worden sein.

Da dieses Gerät DVDs und Video-CDs gemäß dem durch den Software-Hersteller entwickelten Disc-Inhalte wiedergibt, können bestimmte Wiedergabefunktionen des Gerätes nicht verfügbar bzw. andere Zusatzfunktionen verfügbar sein.

Bitte lesen Sie sich auch die Bedienhinweise für die betreffenden DVDs und Video-CDs durch. Bestimmte, für kommerzielle Zwecke hergestellte DVDs können möglicherweise auf dem Gerät nicht wiedergegeben werden.

#### Regionalcode beim DVD-Spieler und den DVDs

Dieser DVD-Spieler wurde für die Wiedergabe von DVD-Software mit dem Regionalcode "2" entworfen und hergestellt. Der Regionalcode auf den Etiketten einiger DVD-Discs gibt an, welche Art von DVD-Spieler diese Discs wiedergeben kann. Dieses Gerät kann nur DVD-Discs mit dem Etikett "2" oder "ALL" wiedergeben. Wenn Sie versuchen, andere Discs wiederzugeben, erscheint die Anzeige "Check Regional Code" auf dem Fernsehbildschirm.

Bei einigen DVDs fehlt eine Regionalcodekennzeichnung, obwohl ihre Wiedergabe in bestimmten Regionen nicht möglich ist.



### Fachbegriffe im Zusammenhang mit Discs

#### Titel (nur DVD)

Die größte Einheit eines Bildes oder eines Musikstücks auf einer DVD, eines Films auf Videosoftware oder eines Albums auf Audiosoftware.

Jedem Titel wird eine Titelnummer zugeordnet, mit der Sie den gewünschten Titel ansteuern können.

#### Kapitel (nur DVD)

Einheiten eines Bildes oder eines Musikstücks, die kleiner sind als Titel.

Ein Titel besteht aus mehreren Kapiteln. Jedem Kapitel wird eine Kapitelnummer zugeordnet, mit der Sie das gewünschte Kapitel ansteuern können. Je nach Disc sind möglicherweise keine Kapitel aufgezeichnet.

#### Titel (nur Video-CD und Audio-CD)

Abschnitte eines Films oder eines Musikstückes auf einer Video-CD oder Audio-CD. Jedem Titel wird eine Titelnummer zugewiesen, anhand derer der gewünschte Titel ausgewählt werden kann.

#### Szene

Bei Video-CDs mit PBC-Funktionen (Wiedergabesteuerungsfunktionen) werden Bewegtbilder und Einzelbilder in Abschnitte, sogenannte "Szenen", unterteilt. Jede Szene wird auf dem Menü-Bildschirm angezeigt und erhält eine Szenennummer, anhand derer die gewünschte Szene gefunden werden kann. Eine Szene besteht aus mindestens einem Titel.

#### Arten von Video-CDs

Es gibt zwei Arten von Video-CDs:

##### Video-CDs mit PBC (Version 2.0)

PBC-Funktionen (Wiedergabesteuerungsfunktionen) ermöglichen die Interaktion mit dem System anhand von Menüs, Suchfunktionen oder anderen gängigen computerähnlichen Bedienverfahren. Darüber hinaus ist die Wiedergabe eventuell in der Disc enthaltener hochauflösender Einzelbilder möglich.

##### Video-CDs mit PBC (Version 1.1)

Diese Discs, die wie CDs betrieben werden, ermöglichen die Wiedergabe von Filmen und Ton, verfügen jedoch nicht über PBC-Funktionen.

## Vorbereitungen (Fortsetzung)

### Vorkehrungen

#### Umgang mit dem Gerät

##### **Transportieren des Geräts**

Bewahren Sie den Originalkarton und die Verpackungsmaterialien gut auf. Das Gerät ist am besten geschützt, wenn Sie es wieder so verpacken, wie es ursprünglich vom Werk ausgeliefert wurde.

##### **Aufstellen des Geräts**

Bild und Ton eines Fernsehgeräts, Videorecorders oder Radios in der Nähe können während der Wiedergabe verzerrt werden. Stellen Sie dieses Gerät in diesem Fall weiter vom Fernsehgerät, Videorecorder oder Radio entfernt auf oder schalten Sie dieses Gerät nach Herausnehmen der Disc aus.

##### **Reinigung des Gehäuses**

Verwenden Sie keine flüchtigen Lösungsmittel wie Insektensprays in der Nähe des Gerätes. Sorgen Sie dafür, dass das Gerät nicht für längere Zeit mit Gummi- oder Kunststoffprodukten in Kontakt gerät. Diese können Spuren auf dem Gehäuse hinterlassen.

#### So reinigen Sie das Gerät

##### **Reinigung des Gehäuses**

Benutzen Sie ein weiches und trockenes Tuch. Bei extremen Verschmutzungen können Sie das Tuch leicht mit einer milden Reinigungslösung anfeuchten. Benutzen Sie keine aggressiven Lösungsmittel wie beispielsweise Alkohol, Benzin oder Verdünner, da diese die Oberflächen des Gerätes angreifen und beschädigen.

##### **So erzielen Sie ein scharfes Bild**

Dieser DVD-Spieler ist ein High-Tech-Präzisionsgerät. Wenn die optische Abtastlinse und Teile des Laufwerks verschmutzt oder abgenutzt sind, verschlechtert sich die Bildqualität.

Eine regelmäßige Wartung und Inspektion empfiehlt sich jeweils nach etwa 1.000 Betriebsstunden (dies hängt von der Betriebsumgebung ab).

Näheres hierzu erfahren Sie bei Ihrem Händler.

### Umgang mit Discs

#### Discs richtig anfassen

Berühren Sie nicht die Wiedergabeseite der Disc. Fassen Sie die Disc an den Außenkanten an, damit keine Fingerabdrücke auf die Oberfläche gelangen. Kleben Sie weder Papier noch Klebeband auf die Disc.



### Aufbewahren von Discs

Bewahren Sie die Discs nach der Wiedergabe stets in ihrer Hülle auf.

Setzen Sie die Disc weder direktem Sonnenlicht noch Wärmequellen aus und lassen Sie sie auch nicht in einem in der Sonne geparkten Auto liegen, da die Temperatur im Inneren des Fahrzeugs erheblich ansteigen kann.

### Reinigen von Discs

Fingerabdrücke und Staub auf der Disc können schlechte Bildqualität und Tonverzerrungen zur Folge haben. Reinigen Sie die Disc vor dem Abspielen mit einem sauberen Tuch. Wischen Sie die Disc von der Mitte nach außen ab.



Verwenden Sie keine scharfen Reinigungsmittel wie Alkohol, Benzin oder Verdünner und auch keine handelsüblichen Reinigungsmittel oder Antistatik-Sprays für Schallplatten.

### Die Symbole

#### Hinweise zur Symbolanzeige ☹

“ ☹ “ kann während des Betriebs auf dem Fernsehbildschirm erscheinen. Dieses Symbol bedeutet, dass die in dieser Bedienungsanleitung erläuterte Funktion für die eingelegte DVD nicht verfügbar ist.

#### Hinweise zu den Disc-Anleitungssymbolen

Der jeweilige zu einem der folgenden Symbole gehörende Abschnitt gilt nur für die Disc, für die das entsprechende Symbol angezeigt wird.

-  DVD
-  Video-CDs mit PBC (Wiedergabesteuerungsfunktion).
-  Video-CDs ohne PBC (Wiedergabesteuerungsfunktion).
-  Audio CDs.
-  MP3-Disc.
-  WMA-Disc.
-  JPEG-Disc.

## Die Vorderseite des Geräts und das Display

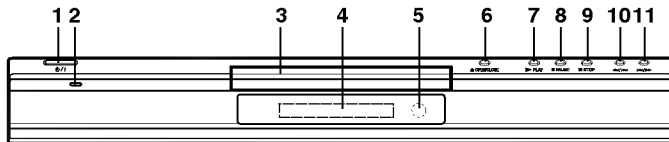
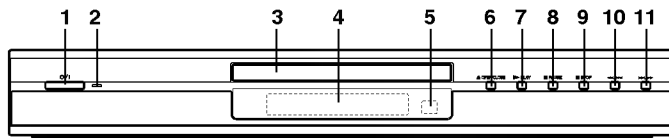

- 1. POWER**  
Schaltet das Gerät in den Betriebszustand EIN (ON) oder AUS (OFF).
- 2. Leistungsanzeiger**  
Leuchtet grün, wenn der DVD-Spieler eingeschaltet ist.
- 3. DISCFACH**  
Legen Sie hier eine Disc ein.
- 4. Das Display**  
Zeigt den aktuellen Betriebszustand des DVD-Spielers an.
- 5. Empfangssensor für das Fernbedienungssignal**
- 6. OPEN/CLOSE (▲)**  
Öffnet oder schließt das Discfach.
- 7. PLAY (▶)**  
Beginnt die Wiedergabe einer Disc.
- 8. PAUSE (⏸)**  
Hält die Wiedergabe einer Disc vorübergehend an / für Bild-für-Bild-Wiedergabe wiederholt drücken.
- 9. STOP (■)**  
Stoppt die Wiedergabe einer Disc.
- 10. Reverse SKIP/SCAN (◀◀ / ◀)**  
Dient zum Ansteuern des Anfangs des aktuellen Kapitels/Stücks oder des VORHERGEHENDEN Kapitels/Stücks. Zum Rückwärtspulen einer Disc für zwei Sekunden gedrückt halten.
- 11. Forward SKIP/SCAN (▶▶ / ▶)**  
Dient zum Ansteuern des NÄCHSTEN Kapitels/Stücks. Zum Vorwärtspulen einer Disc für zwei Sekunden gedrückt halten.

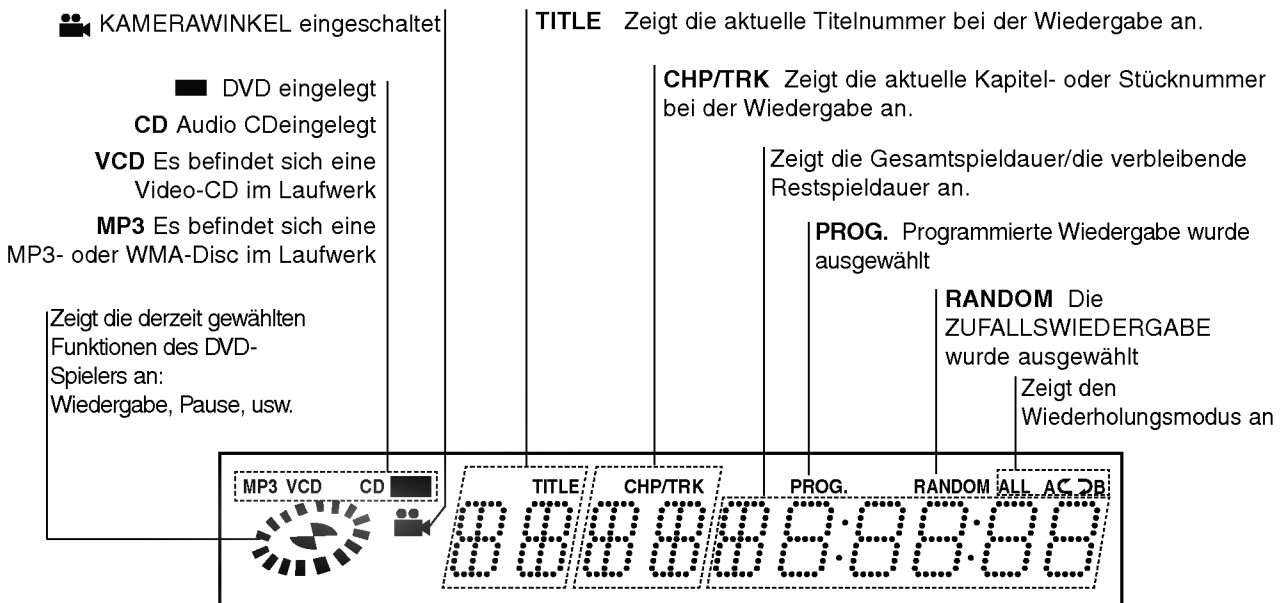



# Fernbedienung

- POWER**  
Schaltet den DVD-Spieler EIN oder AUS.
- SOUND/MUTE**  
- zum Auswählen des 3D-RAUMKLANG-EFFEKTS während der Wiedergabe.  
- zum Stummschalten des Fernsehers.
- DVD**  
Betriebsart Fernsteuerung-DVD.
- DISPLAY**  
Öffnet das Bildschirmmenü.  
◀▶ ▲▼ (links/rechts/auf/ab)  
- zum Auswählen einer Menüoption  
- zum Auswählen eines Fernsehkanals oder zum Regulieren der Lautstärke des Fernsehgerätes.
- MENU**  
Öffnet das Menü einer DVD.
- PAUSE/STEP (II) •**  
Hält die Wiedergabe einer Disc vorübergehend an. Für Bild-für-Bild-Wiedergabe mehrmals drücken.
- SLOW (◀ / ▶) •**  
Wiedergabe rückwärts/vorwärts im Zeitlupentempo.
- STOP (■) •**  
Stoppt die Wiedergabe einer Disc.
- Zahlentasten 0-9**  
Ermöglicht das Auswählen von Menüoptionen per Zahlencode.
- AUDIO •**  
Ermöglicht das Auswählen einer Tonspur (DVD) oder eines Audiokanals (CD).
- SUBTITLE •**  
Ermöglicht das Auswählen der Untertitelsprache.
- ANGLE •**  
Ermöglicht das Auswählen unterschiedlicher Kamerawinkel (falls verfügbar).
- SETUP**  
Öffnet und schließt das Konfigurationsmenü.
- MARKER •**  
Ermöglicht das Setzen einer beliebigen Indexmarkierung während der Wiedergabe.
- SEARCH •**  
Öffnet das Menü für die INDEX-MARKIERUNGSSUCHE.

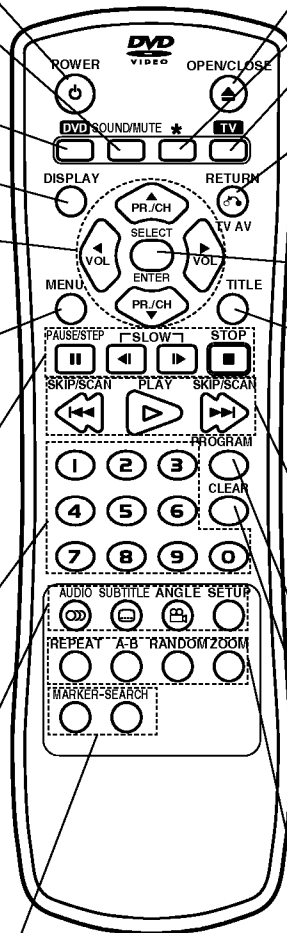

- OPEN/CLOSE**  
Öffnet oder schließt das Discfach.  
Diese Taste ist nicht verfügbar.
- TV**  
Betriebsart Fernsteuerung-Fernsehgerät.
- RETURN/TV AV**  
- zum Schließen des Konfigurationsmenüs  
- Für die Anzeige des Menüs einer Video-CD mit PBC.  
- zum Auswählen des AUX AV-Eingangskanals.
- SELECT/ENTER**  
Ermöglicht das Bestätigen der gewählten Menüoption.
- TITLE**  
Für die Anzeige des Menüs "Title" der Disc (sofern vorhanden).  
• **Forward SKIP/SCAN (▶▶▶)**  
Ermöglicht das Vorwärtsspulen\*/Ermöglicht das Ansteuern des nächsten Kapitels oder Stücks.  
• **PLAY (▶)**  
Startet die Wiedergabe einer Disc.  
• **Reverse SKIP/SCAN (◀◀◀)**  
Ermöglicht das Rückwärtsspulen\*/ Ermöglicht das Ansteuern des aktuellen Kapitels oder Stücks oder des vorhergehenden Kapitels oder Stücks.  
\* Die Taste dabei ungefähr 2 Sekunden lang gedrückt halten.
- PROGRAM**  
Für den Wechsel in den oder aus dem Programm bearbeitungsmodus.
- CLEAR**  
Für die Entfernung einer Titelnnummer aus der Programmliste oder einer Markierung im Menü MARKER SEARCH.  
• **REPEAT**  
Ermöglicht das Wiederholen eines Kapitels, Stücks, Titels oder gesamten Disc.  
• **A-B**  
Ermöglicht das Wiederholen einer bestimmten Passage (zwischen den Punkten A und B)  
• **RANDOM**  
Spielt die eingelegte Disc in zufälliger Reihenfolge ab.  
• **ZOOM**  
Ermöglicht eine Vergrößerung des Videobildes.

## Reichweite der Fernbedienung

Richten Sie die Vorderkante der Fernbedienung stets auf den Signalempfangssensor am Gerät und drücken Sie dabei die gewünschten Funktionstasten.

- **Abstand:** bis max. 7 m vom Signalempfangssensor entfernt
- **Winkel:** Circa 30° in jeder Richtung vom Signalempfangssensor entfernt

## Austauschen der Batterien

Öffnen Sie das Batteriefach auf der Rückseite der Fernbedienung. Legen Sie zwei Batterien (R-03 Mikro, Grösse AAA) ein. Achten Sie auf die Polarität (+ und - Zeichen auf den Batterien und im Fach).

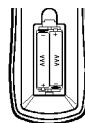

### ! Vorsicht

Verwenden Sie keine neuen und alten Batterien zusammen. Verwenden Sie keine unterschiedlichen Batteriearten (Standard, Alkaline, usw.) zusammen.

## Die Rückseite des Gerätes

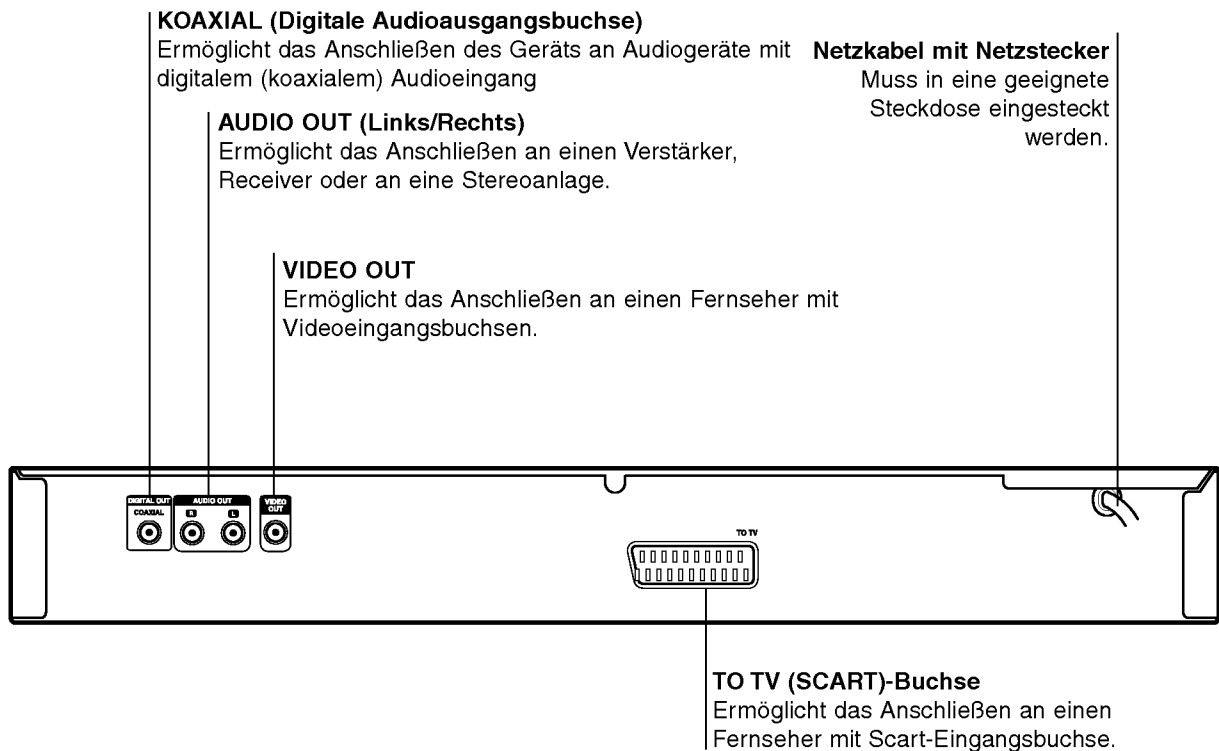

Berühren Sie keinesfalls die innenliegenden Stifte der Anschlussbuchsen auf der Geräterückseite. Eventuell auftretende elektrostatische Entladungen könnten das Gerät dauerhaft beschädigen.

## Anschlüsse

### Tipps

- In Abhängigkeit vom verwendeten Fernseher und den anderen Geräten, an die Sie den DVD-Spieler anschließen möchten, sind verschiedene Anschlussmöglichkeiten zulässig. Verwenden Sie dabei stets eine der nachfolgend beschriebenen Anschlussmöglichkeiten.
- Bitte lesen Sie gegebenenfalls in den Bedienungsanleitungen Ihres Fernsehers, Videorecorders, Ihrer Stereoanlage oder der anderen Geräte nach, wie Sie die jeweilige Verbindung am besten herstellen können.
- Um eine bessere Klangwiedergabe zu erzielen, verbinden Sie die AUDIO OUT Buchsen des DVD-Spielers mit den AUDIO IN Buchsen Ihres Verstärkers, Receivers, Ihrer Stereoanlage oder sonstigen Audio/Video-Geräten. Siehe auch "Anschließen an optionale Zusatzgeräte" auf Seite 10.

### Caution

- Vergewissern Sie sich, dass der DVD-Spieler direkt an das Fernsehgerät angeschlossen ist. Stellen Sie am Fernsehgerät den richtigen Video-Eingangskanal ein.
- Verbinden Sie die AUDIO OUT Buchse des DVD-Spielers nicht mit der PHONO IN (oder Record Deck) Buchse Ihrer Stereoanlage.
- Schließen Sie Ihren DVD-Spieler nicht über Ihren Videorecorder an. Die Bildqualität der DVD könnte bei der Wiedergabe aufgrund des eingebauten Kopierschutzsystems beeinträchtigt werden.

## Anschließen an ein Fernsehgerät

- Nehmen Sie entsprechend den Anschlussmöglichkeiten der vorhandenen Geräte die folgenden Verbindungen vor:

### Videoverbindung

**1** Verbinden Sie mit dem mitgelieferten Kabel (**V**) die Buchse VIDEO OUT des DVD-Spielers mit der Buchse VIDEO IN an Ihrem Fernseher.

**2** Verbinden Sie mit dem mitgeliefertem Audiokabel die Buchsen AUDIO OUT Left/Right Ihres DVD-Spielers mit den entsprechenden AUDIO IN Buchsen Left/Right an Ihrem Fernseher (**A**).

### SCART-Verbindung

Verbinden Sie mit einem optionalen Scartkabel (**T**) die TO TV Scartbuchse des DVD-Spielers mit der entsprechenden Scart-Eingangsbuchse an Ihrem Fernseher.

### Rückseite des Fernsehers

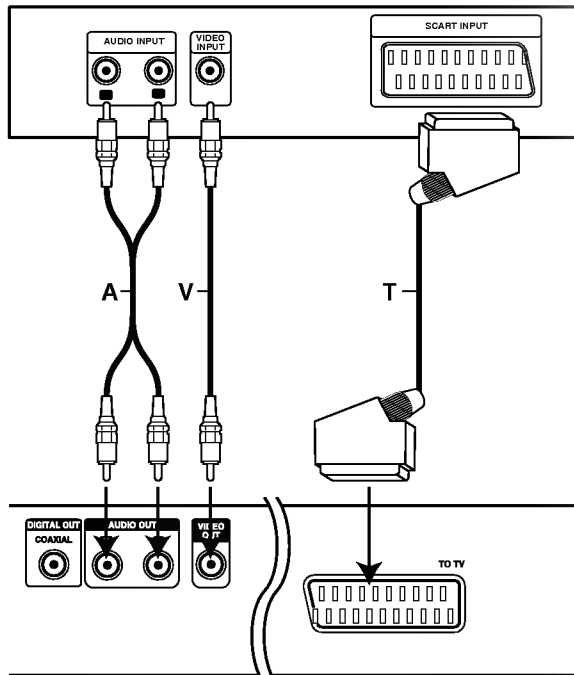

### Rückseite des DVD-Spielers

## Anschlüsse (Fortsetzung)

### Anschließen an optionale Zusatzgeräte

#### Anschluss an einen mit analogem Zweikanal-Stereo oder Dolby Pro Logic II/ Pro Logic ausgestatteten Verstärker

Verbinden Sie mit den mitgeliefertem Audioverbindungskabel (A) die Buchsen AUDIO OUT Left/Right Ihres DVD-Spielers mit den entsprechenden AUDIO IN Buchsen Left/Right an Ihrer Stereoanlage.

#### Anschließen an einen Verstärker mit 2-Kanal-Digital-Stereo (PCM) oder an einen Audio/Video-Receiver mit Mehrkanal-Decoder (Dolby Digital™, MPEG 2 oder DTS).

- 1 Verbinden Sie eine der DIGITAL AUDIO OUT Buchsen des DVD-Spielers (COAXIAL X) mit der entsprechenden Eingangsbuchse an Ihrem Verstärker. Verwenden Sie dazu das optionale digitale (koaxiale X) Audiokabel.
- 2 Anschließend müssen Sie den digitalen Ausgang des DVD-Spielers aktivieren. (Siehe "Digitaler Audioausgang" auf Seite 13).

#### Digitaler Mehrkanalton

Über eine digitalen Mehrkanalverbindung lässt sich die beste Tonqualität erzielen. Dazu benötigen Sie einen mehrkanalfähigen Audio/Video-Receiver, der eines oder mehrere der Audioformate unterstützt, die auch von Ihrem DVD-Spieler unterstützt werden (MPEG 2, Dolby Digital und DTS). Überprüfen Sie dazu die Bedienungsanleitung Ihres Receivers und die Logos auf der Vorderseite des betreffenden Geräts.

#### Warnung

Gemäß DTS-Lizenzvereinbarung wird der Digitalausgang automatisch auf den Modus DTS Digital Out eingestellt, sobald DTS als Audioformat ausgewählt wird.

#### Hinweise

- Wenn das Audioformat des Digitalausgangs nicht den Leistungsmerkmalen Ihres Receivers entspricht, erzeugt der Receiver entweder ein lautes, verzerrtes Geräusch oder bleibt stumm.
- Ein 6-Kanal-Digital-Raumklang über digitaler Verbindungen wird nur dann möglich, wenn Ihr Receiver mit einem digitalen Mehrkanal-Decoder ausgestattet ist.
- Um das Audioformat einer eingelegten DVD über das Bildschirmmenü abzufragen, drücken Sie auf AUDIO.

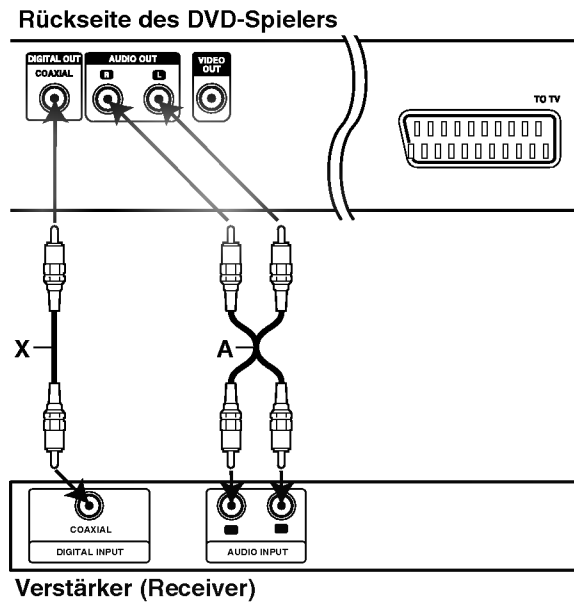

## Vor dem Einschalten

### **Vorsicht**

Drücken Sie vor der Verwendung der Fernbedienung die **DVD** oder die **TV** Taste, um das zu bedienende Gerät auszuwählen.

## Allgemeine Erläuterung

Diese Bedienungsanleitung enthält grundlegende Anweisungen zur Bedienung Ihres DVD-Spielers. Einige DVDs benötigen spezielle Funktionen und/oder lassen bei der Wiedergabe nur bestimmte Funktionen zu. Sollte dies der Fall sein, erscheint jeweils auf dem Fernsehbildschirm das Symbol  für das Funktionsmerkmal, das auf der eingelegten DVD oder bei Ihrem DVD-Spieler nicht verfügbar ist.

## Bildschirmmenü

Der allgemeine Wiedergabestatus kann am Fernsehbildschirm angezeigt werden. Einige Optionen des Menüs können geändert werden.

### Die Bedienung des Bildschirmmenüs









**1** Drücken Sie während der Wiedergabe **DISPLAY**.

**2** Wählen Sie mit **▲/▼** die gewünschte Option aus. Die aktuell gewählte Option wird farblich hinterlegt.

**3** Wählen Sie mit **◀/▶** die gewünschte Einstellung aus.







Sie können für die Eingabe von Zahlen (z.B. der Titelnummer) auch die Zahlentasten verwenden. Bei einigen Funktionen müssen Sie **SELECT/ENTER** drücken, um die getroffene Einstellung zu übernehmen.





### Vorübergehend eingeblendete Symbole

	Titel wiederholen
	Kapitel wiederholen
	Titel wiederholen (nur Video-CDs ohne PBC)
	Alle Titel wiederholen (nur Video-CDs ohne PBC)
	A-B-Passage wiederholen
	Wiederholen Aus
	Wiedergabe an dieser Stelle fortsetzen
	Aktion nicht zulässig oder nicht verfügbar

### **Hinweise**

- Bei einigen Discs stehen Ihnen möglicherweise nicht alle der oben genannten Bildschirmmenüs zur Verfügung.
- Wenn 10 Sekunden lang keine Taste gedrückt wird, wird das Bildschirmmenü ausgeblendet.

Optionen	Funktion (Drücken Sie <b>▲/▼</b> zum Auswählen der gewünschten Option)	Auswahlverfahren
Titelnummer	 1 / 3 Zeigt die aktuelle Titelnummer an sowie die Gesamtanzahl der Titel und ermöglicht das Auswählen der gewünschten Titelnummer.	<b>◀ / ▶</b> , oder Zahlentasten, <b>SELECT/ENTER</b>
Kapitelnummer	 1 / 12 Zeigt die aktuelle Kapitelnummer an sowie die Gesamtanzahl der Kapitel und ermöglicht das Auswählen der gewünschten Kapitelnummer.	<b>◀ / ▶</b> , oder Zahlentasten, <b>SELECT/ENTER</b>
Zeitsuche	 0:20:09 Zeigt die verstrichene Spieldauer an und ermöglicht die direkte Zeitsuche nach einem bestimmten Punkt auf der Disc.	Zahlentasten, <b>SELECT/ENTER</b>
Tonspur und Digitaler Audio-Ausgabemodus	 1 ENG □□□ 5.1 CH Zeigt die aktuell gewählte Tonspur, Codemethode und Kanalnummer an und ermöglicht das Ändern der Einstellung.	<b>◀ / ▶</b> , oder <b>AUDIO</b>
Untertitelsprache	   Zeigt die aktuell gewählte Untertitelsprache an und ermöglicht das Ändern der Einstellung.	<b>◀ / ▶</b> , oder <b>SUBTITLE</b>
Kamerawinkel	   Zeigt die aktuell gewählte Nummer des Kamerawinkels an sowie die Gesamtanzahl der Kamerawinkel und ermöglicht eine Änderung dieser Nummer.	<b>◀ / ▶</b> , oder <b>ANGLE</b>
Klang	 <b>NORM.</b> Zeigt den aktuell ausgewählten Tonmodus an und ermöglicht das Ändern dieser Einstellung.	<b>◀ / ▶</b> , oder <b>SOUND</b>

Optionen	Funktion (zur Auswahl der gewünschten Position auf <b>▲/▼</b> drücken)	Auswahlverfahren
Titelnummer	 1 / 4 Anzeige der aktuellen Titelnummer, Gesamtzahl aller Titel und des Modus "PBC On" und Wechsel zur gewünschten Titelnummer.	<b>◀ / ▶</b> , oder Ziffern, <b>SELECT/ENTER</b>
Zeitsuche	 0:20:09 Anzeige der bereits verstrichenen Wiedergabedauer (nur Anzeige)	-
Tonkanal	 <b>STER.</b> Anzeige des Tonkanals und Änderung des Tonkanals.	<b>◀ / ▶</b> , oder <b>AUDIO</b>
Klang	 <b>NORM.</b> Anzeige des aktuellen Tonmodus und Änderung der Einstellung.	<b>◀ / ▶</b> , oder <b>SOUND</b>

## Vor dem Einschalten (Fortsetzung)

### Grundeinstellungen

Sie können den DVD-Spieler nach Ihren persönlichen Wünschen einrichten.

### Grundeinstellungen für den allgemeinen Betrieb

- 1 Drücken Sie **SETUP**.  
Das Konfigurationsmenü öffnet sich.

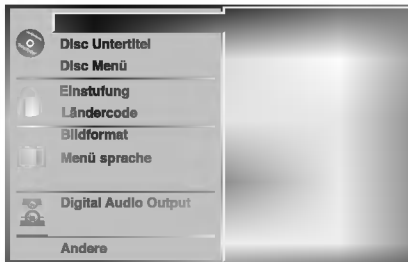

- 2 Drücken Sie **▲/▼** zum Auswählen der gewünschten Option.  
Das Menü zeigt die aktuelle Einstellung für die gewählte Option an sowie ggf. weitere Einstellungen.
- 3 Während die gewünschte Option markiert ist, drücken Sie **▶** und anschließend **▲/▼** zum Auswählen der gewünschten Einstellung.
- 4 Drücken Sie **SELECT/ENTER**, um Ihre Auswahl zu bestätigen.  
Bei einigen Menüpunkten sind weitere Bedienschritte erforderlich.
- 5 Zum Schließen des Konfigurationsmenüs drücken Sie **SETUP, RETURN** oder **PLAY**.

### Sprache

#### Disc Sprache

Ermöglicht die Auswahl der Sprache für das Disc Menü, die Disc Untertitel und die Sprache des Disc Soundtracks.

**Voreinstellung:** Die für die eingelegte Disc gültige Originalsprache wurde ausgewählt.

**Andere:** Um eine andere Sprache auszuwählen, geben Sie mit den Zahlentasten die entsprechende 4-stellige Zahl entsprechend der Sprachencodes auf Seite 24 ein. Wenn sie einen falschen Sprachencode eingegeben haben, drücken Sie **CLEAR**.

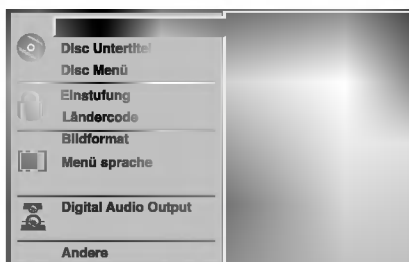

### Menüsprache

Ermöglicht die Auswahl einer Sprache für das Konfigurationsmenü. Dieses Menü wird immer dann geöffnet, wenn Sie **SETUP** drücken.



### Bild

#### Das Bildformat des Fernsehers

**4:3 Letterbox:** Wählen Sie diese Einstellung, wenn ein herkömmliches Fernsehgerät angeschlossen ist. Aufnahmen im Breitbildformat (16:9) erscheinen im Format "Letterbox" mit schwarzen Balken am oberen und unteren Bildschirmrand.

**4:3 Panscan:** Bei Anschluss eines herkömmlichen Fernsehgerätes. Das in diesem Format vorliegende Bildmaterial wird entsprechend wiedergegeben (beide Seiten des Bildes sind abgeschnitten).

**16:9 Wide:** Wählen Sie diese Einstellung, wenn ein Breitbildfernseher (16:9 Format) angeschlossen ist.



## Vor dem Einschalten (Fortsetzung)

### Ton

#### Digital Audio Output

Jede DVD bietet unterschiedliche Möglichkeiten für die Audioausgabe. Stellen Sie die digitale Audioausgabe des Geräts entsprechend der Art des Audiosystems ein, das Sie benutzen.

**DOLBY DIGITAL/PCM:** Wählen Sie "DOLBY DIGITAL/PCM" wenn Sie die DIGITAL OUT Buchse des DVD-Spielers mit einem Dolby Digital Decoder verbunden haben (oder mit einem Verstärker oder anderem Gerät mit eingebautem Dolby Digital Decoder).

**Stream/PCM:** Wählen Sie "Stream/PCM", wenn Sie die DIGITAL OUT Buchse des DVD-Spielers mit einem Verstärker oder einem anderem Gerät mit eingebautem DTS, Dolby Digital oder MPEG-Decoder verbunden haben.

**PCM:** Wählen Sie diese Option, wenn der DVD-Spieler mit einem 2-Kanal Digital Stereo Verstärker verbunden ist. Der DVD-Spieler gibt den Ton im PCM 2-Kanal-Format aus, wenn Sie eine DVD wiedergeben, die auf einem DTS, Dolby Digital oder MPEG-Aufnahmegerät erstellt wurde.

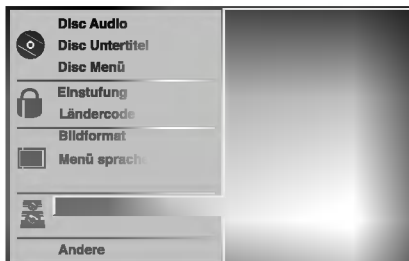

#### Abtastfrequenz

Zum Verändern der Abtastfrequenzeinstellung wählen Sie zunächst wie oben beschrieben den gewünschten digitalen Audioausgabemodus aus.

Falls Ihr Receiver oder Verstärker NICHT für 96 KHz-Signale ausgelegt ist, wählen Sie 48 KHz aus. Mit dieser Einstellung wandelt das Gerät jedes 96 KHz Signal automatisch in ein 48 KHz-Signal um, damit Ihr System dieses Signal verarbeiten kann.

Falls Ihr Receiver oder Verstärker für 96 KHz-Signale ausgelegt ist, wählen Sie 96 KHz aus. Mit dieser Einstellung überträgt das Gerät jedes Tonsignal ohne vorherige Umwandlung.

### Andere

Die Einstellungen für DRC, Stimmaufzeichnungen, PBC und automatische Wiedergabe können angepasst werden.

- Drücken Sie zum Auswählen der gewünschten Option ▲/▼ und anschließend SELECT/ENTER. Die ausgewählte Option kann entweder auf den Zustand Ein oder Aus gesetzt werden.



#### Dynamische Reichweitensteuerung (DRC)

Dank der digitalen Klangtechnologie können Sie den Soundtrack einer DVD jedes Mal in bestmöglicher Präzision und Wirklichkeitsnähe erleben. Manchmal möchten Sie aber die dynamische Reichweite der Audioausgabe unterdrücken (das heißt den Unterschied zwischen den lautesten und den leisesten Tönen). Auf diese Weise können Sie sich einen Film auch bei geringer Lautstärke ansehen, ohne dass die Tonqualität dabei an Brillanz verliert. Um diese Option auszuwählen, wechseln Sie zur Einstellung DRC Ein.

#### Vocal

Setzen Sie die Einstellung für die Option Gesang auf Ein, wenn Sie eine Mehrkanal-Karaoke-DVD abspielen möchten. Die auf der eingelegten Disc enthaltenen Karaoke-Kanäle werden dadurch dem normalen 2-Kanal-Stereoton beigemischt.

#### PBC

Schalten Sie die Wiedergabesteuerung (PBC) ein oder aus.

**Ein:** Video-CDs mit PBC werden gemäß der Wiedergabesteuerung wiedergegeben.

**Aus:** Video-CDs mit PBC werden wie Audio-CDs wiedergegeben.

#### Automatische Wiedergabe

Sie können den DVD-Spieler so einstellen, dass die Wiedergabe von DVD-Discs direkt nach dem Einlegen automatisch gestartet wird.

Wenn der Modus "Automatische Wiedergabe" eingestellt ist, steuert dieser DVD-Spieler den Titel mit der längsten Wiedergabedauer an und gibt diesen automatisch wieder.

**Ein:** Automatische Wiedergabefunktion ist aktiviert.

**Aus:** Automatische Wiedergabefunktion ist nicht aktiviert.

#### Hinweis

Die automatische Wiedergabefunktion funktioniert möglicherweise bei bestimmten DVDs nicht.

## Vor dem Einschalten (Fortsetzung)

### Kindersicherung

#### Sicherheitsstufe

Einige DVD-Filme enthalten Szenen, die nicht für Kinder geeignet sind. Daher enthalten einige Discs zusätzliche Sicherungsoptionen, mit denen Sie entweder die gesamte Disc oder bestimmte Szenen einstufen können. Die jeweiligen Sicherheitsstufen sind länderabhängig. Die Kindersicherungsfunktion ermöglicht das Einrichten einer Wiedergabesperre für eine Disc, damit Kinder diese nicht abspielen können oder ggf. anstelle der ungeeigneten Szenen die dafür geeignete Ersatzszenen sehen.

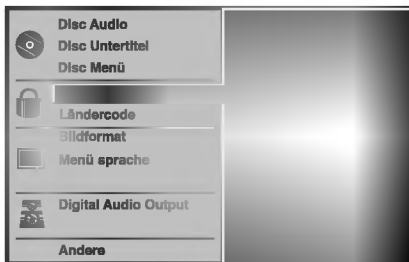

**1** Wählen Sie mit den Tasten ▲▼ die Option "Einstufung" aus dem Konfigurationsmenü.

**2** Drücken Sie die Taste ►, während "Einstufung" markiert ist.

**3** Falls Sie noch kein Passwort eingegeben haben: Geben Sie mit den Zahlentasten ein beliebiges 4-stelliges Sicherheitspasswort ein und drücken Sie anschließend SELECT/ENTER. Geben Sie das soeben erstellte 4-stellige Passwort noch einmal ein und drücken Sie anschließend zur Bestätigung nochmals auf SELECT/ENTER.

**Wenn Sie bereits ein Passwort eingegeben haben:** Geben Sie mit den Zahlentasten das vorhandene 4-stellige Sicherheitspasswort ein und drücken Sie anschließend auf SELECT/ENTER.

Wenn Sie eine falsche Zahl eingegeben haben, drücken Sie nicht auf SELECT/ENTER, sondern auf CLEAR und geben anschließend Ihr 4-stelliges Sicherheitspasswort richtig ein.

**4** Wählen Sie mit den Tasten ▲▼ eine Sicherheitsstufe zwischen 1 und 8. Stufe Eins (1) bedeutet niedrigste Wiedergabeeinschränkungen. Stufe Acht (8) bedeutet höchste Wiedergabeeinschränkungen.

**Geöffnet:** Wenn Sie die Option Entsperren auswählen, wird die Kindersicherung deaktiviert. Die Disc lässt sich anschließend ohne Einschränkungen vollständig wiedergeben.

**Einstufung 1 bis 8:** Einige Discs enthalten Szenen, die nicht für Kinder geeignet sind. Wenn Sie dem DVD-Spieler eine Sicherheitsstufe zuweisen, werden nur die Szenen der eingelegten Disc wiedergegeben, die der zugewiesenen Sicherheitsstufe entsprechen oder deren Stufenwert darunterliegt. Auf der DVD höher eingestufte Szenen werden nur dann abgespielt, wenn entsprechende Ersatzszenen auf der Disc verfügbar sind und ansonsten nicht. Eine entsprechende Ersatzszene muss auf der DVD dieselbe oder eine niedrigere Sicherheitsstufe haben. Wird keine geeignete Ersatzszene gefunden, wird die Wiedergabe beendet. Um eine solche Disc weiter oder überhaupt abspielen zu können, müssen Sie das 4-stellige Sicherheitspasswort eingeben oder die Sicherheitsstufe des DVD-Spielers ändern.

**5** Drücken Sie SELECT/ENTER, um die von Ihnen gewählte Sicherheitsstufe zu aktivieren und anschließend SETUP, um das Menü zu schließen.

#### Ländercode

Geben Sie laut Ländercodeliste auf Seite 25 den Code für das Land/die Region ein, in dem/der die eingelegte DVD eingestuft wurde. (Siehe "Ländercodes", Seite 25.).

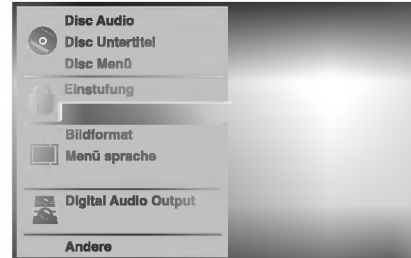

**1** Wählen Sie mit den Tasten ▲▼ die Option "Ländercode" aus dem Konfigurationsmenü.

**2** Drücken Sie die Taste ►, während die Option Ländercode markiert ist.

**3** Befolgen Sie Schritt 3 wie im Abschnitt "Einstufung" beschrieben (siehe links).

**4** Wählen Sie mit den Tasten ▲▼ den Anfangsbuchstaben aus.

**5** Rücken Sie den Cursor mit den Tasten ► weiter und wählen Sie mit den Tasten ▲▼ den zweiten Buchstaben aus.

**6** Drücken Sie SELECT/ENTER, um den von Ihnen gewählten Ländercode zu aktivieren und anschließend auf SETUP, um das Menü zu schließen.

#### Hinweis

Beim Ändern des Codes ist auch eine Bestätigung des 4-stelligen Passworts erforderlich (siehe auch nachfolgend im Abschnitt "So ändern Sie Ihren 4-stelligen Sicherheitscode")

#### So ändern Sie Ihren 4-stelligen Sicherheitscode

- 1 Befolgen Sie die Schritte 1-2 (siehe links, Sicherheitsstufe).
- 2 Geben Sie den bisherigen 4-stelligen Code ein und drücken Sie SELECT/ENTER.
- 3 Wählen Sie mit den Tasten ▲▼ die Option Ändern aus und drücken Sie SELECT/ENTER.
- 4 Geben Sie den neuen 4-stelligen Code ein und drücken Sie SELECT/ENTER.
- 5 Geben Sie den selben Code zur Bestätigung noch einmal ein und drücken Sie anschließend noch einmal auf SELECT/ENTER.
- 6 Drücken Sie SETUP, um das Menü zu schließen.

#### Wenn Sie Ihren 4-stelligen Code vergessen haben

Wenn Sie Ihren 4-stelligen Sicherheitscode vergessen haben, können Sie ihn mit der nachfolgend beschriebenen Methode löschen.

- 1 Drücken Sie auf SETUP, um das Menü "Setup" anzuzeigen.
- 2 Geben Sie mit den Zifferntasten die sechsstellige Zahl "210499" ein.  
Das vierstellige Kennwort wird gelöscht. Für einen kurzen Moment ist auf der Anzeige "P CLR" zu lesen.
- 3 Geben Sie einen neuen Code ein wie oben links abgebildet (Einstufung).



## Betrieb mit DVD und Video-CD

### Wiedergabe von DVD und Video-CD

#### Wiedergabe-Einstellungen



- Schalten Sie das Fernsehgerät ein und wählen Sie die an den DVD-Spieler angeschlossene Video-Eingangsquelle aus.
- Tonsystem: Schalten Sie das Tonsystem ein und wählen Sie die an den DVD-Spieler angeschlossene Eingangsquelle aus.

**1** Drücken Sie auf OPEN/CLOSE, um das Plattenfach zu öffnen.

**2** Legen Sie die gewünschte Disc ein (Wiedergabeseite nach unten zeigend).

**3** Drücken Sie auf OPEN/CLOSE, um das Plattenfach zu schließen

Auf dem Fernsehschirm wird READING eingeblendet und die Wiedergabe wird automatisch gestartet. Drücken Sie auf PLAY, falls die Wiedergabe nicht gestartet wird.

In einigen Fällen wird statt dessen das Menü der Disc angezeigt.

#### Vorgehensweise, wenn ein Menübildschirm angezeigt wird

Beim Einlegen einer DVD oder einer Video-CD mit Menü kann es sein, dass zuerst der Menübildschirm angezeigt wird.



Wählen Sie mit den Tasten ◀ ▶▲▼ den Titel/das Kapitel aus, das Sie anzeigen möchten, und drücken Sie anschließend auf SELECT/ENTER, um die Wiedergabe zu starten.

Drücken Sie auf TITLE oder MENU, um zum Menübildschirm zurückzukehren.



- Wählen Sie mit den Zifferntasten den gewünschten Titel aus.  
Drücken Sie auf RETURN, um zum Menübildschirm zurückzukehren.
- Die Menüeinstellung und die einzelnen Bedienverfahren für die Verwendung des Menüs können je nach verwendeter Disc variieren. Befolgen Sie die Anweisungen auf den einzelnen Menübildschirmen.  
Sie können auch unter "Setup" PBC ausschalten. Siehe Seite 13.

#### Hinweise

- Falls eine Kindersicherung besteht und die Disc die Bewertungseinstellungen nicht erfüllt (nicht genehmigt), muss der vierstellige Code eingegeben und/oder die Disc genehmigt werden (siehe "Kindersicherung" auf Seite 14).
- DVDs können einen Regionalcode haben. Ihr Wiedergabegerät kann keine Discs abspielen, deren Regionalcode von dem des Gerätes abweicht. Der Regionalcode für dieses Wiedergabegerät ist 2(zwei).

### Allgemeine Funktionen

#### Hinweis

Alle beschriebenen Bedienverfahren erfolgen über die Fernsteuerung, sofern nicht ausdrücklich anders vermerkt. Einige Funktionen sind auch im Menü "Setup" verfügbar.

#### Zu einem anderen TITEL wechseln



Wenn eine Disc mehr als einen Titel enthält, können Sie folgendermaßen zwischen den Titeln wechseln:

- Drücken Sie auf DISPLAY und drücken Sie dann auf die Taste mit der entsprechenden Ziffer (0-9), um eine Titelnnummer auszuwählen.

#### Zu einem anderen KAPITEL/TITEL wechseln



Wenn ein Titel auf einer Disc mehr als ein Kapitel oder eine Disc mehr als einen Titel enthält, können Sie folgendermaßen zwischen den Kapiteln/Titeln wechseln:

- Drücken Sie während der Wiedergabe kurz auf SKIP/SCAN ◀◀ oder ▶▶ um das nächste Kapitel / den nächsten Titel auszuwählen oder um zum Anfang des aktuellen Kapitels / Titels zurückzukehren.
- Drücken Sie zweimal kurz auf ◀◀ um zum vorangehenden Kapitel / Titel zu wechseln.
- Um während der DVD-Wiedergabe direkt in ein bestimmtes Kapitel zu wechseln, drücken Sie auf DISPLAY. Drücken Sie anschließend auf ▲/▼ um das Symbol für das Kapitel / den Titel auszuwählen. Geben Sie mit den Zifferntasten (0-9) die Nummer des Kapitels / Titels ein.

#### Hinweis

Drücken Sie die Zifferntasten (0-9) bei zweistelligen Zahlen schnell hintereinander.

#### Suchen

- 1 Drücken Sie während der Wiedergabe die Taste SKIP/SCAN ◀◀ oder ▶▶ und halten Sie sie ca. zwei Sekunden lang gedrückt.  
Das Wiedergabegerät wird in den Modus SEARCH versetzt.
- 2 Drücken Sie mehrfach die Taste SKIP/SCAN ◀◀ oder ▶▶ um die gewünschte Geschwindigkeit auszuwählen: ◀◀X2, ◀◀X4, ◀◀X16, ◀◀X100 (rückwärts) oder ▶▶X2, ▶▶X4, ▶▶X16, ▶▶X100 (vorwärts).  
Bei Video-CDs ändert sich die Suchgeschwindigkeit folgendermaßen: ◀◀X2, ◀◀X4, ◀◀X8, (rückwärts) oder ▶▶X2, ▶▶X4, ▶▶X8, (vorwärts).
- 3 Drücken Sie auf PLAY, um den Modus SEARCH zu verlassen.

## Betrieb mit DVD und Video-CD

### Allgemeine Funktionen (Fortsetzung)

#### Standbild und Bild-für-Bild-Wiedergabe



- 1 Drücken Sie während der Wiedergabe auf PAUSE/STEP. Der DVD-Spieler geht dadurch in den Wiedergabe-Pausenmodus.
- 2 Durch das wiederholte Drücken der PAUSE/STEP-Taste auf Ihrer Fernbedienung können Sie nun die Wiedergabe Bild für Bild fortsetzen.

#### Zeitlupe

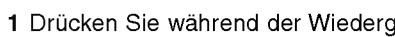

- 1 Drücken Sie während der Wiedergabe auf SLOW oder . Das Wiedergabegerät wird in den Modus SLOW versetzt.
- 2 Wählen Sie die gewünschte Geschwindigkeit mit SLOW oder aus: 1/16, 1/8, 1/4 oder 1/2 (rückwärts) oder 1/16, 1/8, 1/4 oder 1/2 (vorwärts).
- 3 Drücken Sie auf PLAY, um den Zeitlupen-Modus zu verlassen.



#### Hinweis

Für Video-CDs ist die Wiedergabe in Zeitlupe im Rücklauf nicht verfügbar.

#### Zufallswiedergabe

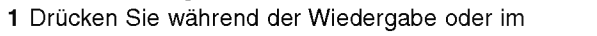

- 1 Drücken Sie während der Wiedergabe oder im Stopmodus auf RANDOM. Das Gerät startet nun automatisch die Wiedergabe in willkürlicher Reihenfolge, und die Anzeige RANDOM erscheint im Display sowie im Bildschirmmenü.
- 2 Zum Fortsetzen der normalen Wiedergabe drücken Sie mehrmals auf die Taste RANDOM, bis die Anzeige RANDOM aus dem Display sowie dem Bildschirmmenü verschwunden ist.



#### Tipps

Wenn während der Wiedergabe SKIP/SCAN gedrückt wird, steuert das Gerät einen anderen Titel an und kehrt wieder zur Zufallswiedergabe zurück.



#### Hinweis

- Diese Funktion ist nur für Karaoke-DVDs und Video-CDs ohne PBC verfügbar.
- Damit die Zufallsfunktion genutzt werden kann, muss bei Video-CDs mit PBC im Menü "Setup" PBC ausgeschaltet werden. Siehe Seite 13.

#### Wiederholen

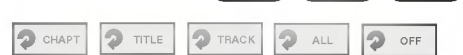

##### DVDs – Wiederholen Kapitel/Titel/Aus

- 1 Um das aktuelle Kapitel zu wiederholen, drücken Sie auf REPEAT. Das entsprechende Symbol erscheint auf dem Fernsehbildschirm.
- 2 Um den aktuellen Titel zu wiederholen, drücken Sie nochmals auf REPEAT. Das entsprechende Symbol erscheint auf dem Fernsehbildschirm.
- 3 Um den Wiederholungsmodus zu beenden, drücken Sie nochmals auf REPEAT. Das entsprechende Symbol erscheint auf dem Fernsehbildschirm.



##### Video-CDs - Titel wiederholen/Alle/Aus

- 1 Drücken Sie auf REPEAT, um den aktuell wiedergegebenen Titel erneut abzuspielen. Auf dem Fernsehschirm wird das Symbol "Repeat Track" eingeblendet.
- 2 Drücken Sie erneut auf REPEAT, um die aktuell abgespielte Disc erneut abzuspielen. Auf dem Fernsehschirm wird das Symbol "Repeat All" eingeblendet.
- 3 Drücken Sie ein drittes Mal auf REPEAT, um den Modus REPEAT zu verlassen. Auf dem Fernsehschirm wird das Symbol "Repeat Off" eingeblendet.



#### Hinweis

Damit die Wiederholungsfunktion genutzt werden kann, muss bei Video-CDs mit PBC im Menü "Setup" PBC ausgeschaltet werden. Siehe Seite 13.

#### A-B-Passage wiederholen



Um eine bestimmte Titelpassage zwischen zwei selbstgewählten Punkten A und B zu wiederholen:

- 1 Drücken Sie am gewünschten Anfangspunkt auf A-B. Auf dem Fernsehschirm wird kurzzeitig "A \* " eingeblendet.
- 2 Drücken Sie am gewünschten Endpunkt erneut auf A-B. Auf dem Fernsehschirm wird kurzzeitig "A B" eingeblendet, und die Wiederholungssequenz beginnt (auf dem Anzeigefenster wird "A B" eingeblendet).
- 3 Um das Wiederholen der betreffenden A-B-Passage zu beenden, drücken Sie wieder auf A-B.

#### Zeitsuche



Mit der Zeitsuchfunktion können Sie anhand einer Zeitangabe nach einer bestimmten Stelle auf der eingelegten DVD suchen.

- 1 Drücken Sie während der Wiedergabe auf DISPLAY. Das Bildschirmmenü erscheint auf dem Fernsehbildschirm. Das Zeitsuchfenster zeigt die verstrichene Spielzeit der aktuellen Disc an.
- 2 Drücken Sie innerhalb von 10 Sekunden auf / , um das Zeitsuchsymbol innerhalb der Bildschirmenü zu markieren. Die Meldung "-:--:" erscheint im Zeitsuchfenster.
- 3 Geben Sie nun mit den Zahlentasten innerhalb von 10 Sekunden die gewünschte Startzeit ein. Geben Sie dabei von links nach rechts die Stunden, Minuten und Sekunden ein. Wenn Sie falsche Zahlen eingegeben haben, drücken Sie entsprechend oft die Taste CLEAR, um die falsch eingegebenen Zahlen wieder zu löschen. Geben Sie anschließend die richtigen Zahlen ein.
- 4 Drücken Sie innerhalb von 10 Sekunden auf SELECT/ENTER, um die eingegebene Startzeit zu bestätigen. Die Wiedergabe beginnt nun an der von Ihnen eingegebenen Stelle. Wenn Sie eine ungültige Zeit eingegeben haben, beginnt die Wiedergabe am aktuellen Punkt.

#### 3D-Raumklangeffekt



Dieses Gerät kann einen 3D-Raumklangeffekt erzeugen, der eine Mehrkanal-Audiowiedergabe anstatt mit fünf oder mehr Lautsprechern, die normalerweise für Mehrkanal-Audio bei einem Heimkinosystem erforderlich sind, mit zwei herkömmlichen Stereolautsprechern simuliert.

- 1 Drücken Sie während der Wiedergabe auf SOUND, um die Option "3D SUR" auszuwählen.
- 2 Um den 3D-Raumklangeffekt auszuschalten, drücken Sie noch einmal auf SOUND und wählen "NORM" aus.

## Betrieb mit DVD und Video-CD

### Allgemeine Funktionen (Fortsetzung)

#### Zoomen

Mit der Zoomfunktion können Sie das Videobild vergrößern und dieses anschließend nach links und rechts sowie auf und ab bewegen.

- 1 Drücken Sie während der Wiedergabe oder im Pause-Modus auf ZOOM, um die ZOOM-Funktion zu aktivieren.  
Wenn Sie mehrfach auf die Taste ZOOM drücken, können Sie das Bild in bis zu sechs Stufen zunehmend vergrößern.
- 2 Benutzen Sie die Tasten ◀▶▲▼, um das vergrößerte Bild nach links oder rechts sowie auf oder ab zu bewegen.
- 3 Drücken Sie CLEAR, um wieder zur normalen Wiedergabe bzw. zum Standbild zurückzukehren.

#### Hinweis

- Die Zoomfunktion steht bei einigen DVDs u. U. nicht zur Verfügung.

#### Markierungssuche



Sie können die Wiedergabe an einer von Ihnen zuvor markierten Stelle starten. Dabei können bis zu 9 Stellen markiert werden. Eine Markierung können Sie wie folgt vornehmen:

- 1 Drücken Sie während der Wiedergabe auf MARKER, wenn die zu markierende Stelle erreicht ist.  
Das Markierungssymbol erscheint kurz auf dem Fernsehbildschirm.
- 2 Wiederholen Sie jeweils Schritt 1, um bis zu 9 Markierungen auf einer Disc zu setzen.

#### Abrufen einer markierten Stelle

- 1 Drücken Sie während der Disc-Wiedergabe auf SEARCH. Das Menü für die MARKIERUNGSSUCHE erscheint auf dem Fernsehbildschirm.
- 2 Drücken Sie innerhalb von 10 Sekunden ◀▶, um die Nummer für die abzurufende Markierung auszuwählen.
- 3 Drücken Sie auf SELECT/ENTER.  
Die Wiedergabe beginnt an der markierten Stelle.
- 4 Um das Menü für die MARKIERUNGSSUCHE zu schließen, drücken Sie auf SEARCH.

#### Löschen einer markierten Stelle

- 1 Drücken Sie während der Disc-Wiedergabe auf SEARCH. Das Menü für die MARKIERUNGSSUCHE erscheint auf dem Fernsehbildschirm.
- 2 Drücken Sie ◀▶, um die Nummer der zu löschenden Markierung auszuwählen.
- 3 Drücken Sie auf CLEAR.  
Die entsprechende Markierung wird dadurch aus der Liste entfernt.
- 4 Wiederholen Sie jeweils Schritt 2 und 3, um weitere Markierungen zu löschen.
- 5 Um das Menü für die MARKIERUNGSSUCHE zu schließen, drücken Sie wieder auf SEARCH.

### Besondere DVD-Inhalte

#### Abfragen des Inhalts einer DVD: Menüs

DVDs können mit Menüs ausgestattet sein, welche den Zugriff auf spezielle Funktionen ermöglichen. Drücken Sie auf MENU, um das Menü der Disc zu verwenden. Drücken Sie anschließend auf die entsprechende Zifferntaste, um eine Option auszuwählen. Alternativ können Sie mit den Tasten ◀▶▲▼ die gewünschte Option markieren und anschließend auf SELECT/ENTER drücken.

#### Titelmenü

- 1 Drücken Sie auf TITLE.  
Wenn der aktuelle Titel ein Menü enthält, erscheint dieses auf dem Fernsehbildschirm. Anderenfalls kann sich stattdessen auch das Disc Menü öffnen.
- 2 Das Menü kann eine Auflistung von Kamerawinkeln, Tonspuren, Untertiteloptionen und der zu einem Titel gehörenden Kapitel enthalten.
- 3 Um das Titelmenü zu entfernen, drücken Sie nochmals auf TITLE.

#### Discmenü

- 1 Drücken Sie auf MENU.  
Das Disc Menü wird angezeigt.
- 2 Um das Disc Menü zu schließen, drücken Sie nochmals auf MENU.

#### Kamerawinkel



Wenn die DVD Szenen enthält, die mit verschiedene Kameraeinstellungen aufgenommen wurden, ist es möglich, während der Wiedergabe in eine andere Kameraeinstellung zu wechseln.

- Drücken Sie während der Wiedergabe mehrmals auf ANGLE, um den gewünschten Kamerawinkel auszuwählen.  
Die Nummer des aktuellen Kamerawinkels erscheint auf dem Display.

#### Tonspurwechsel



Drücken Sie während der Wiedergabe mehrmals auf AUDIO, um eine andere Sprache oder Tonspur auszuwählen.

#### Ändern des Tonkanals

Drücken Sie während der Wiedergabe wiederholt auf AUDIO, um einen anderen Tonkanal anzusteuern (STER., LEFT oder RIGHT).

#### Untertitel



Drücken Sie während der Wiedergabe mehrmals auf SUBTITLE, um die Untertitelsprache zu ändern.

#### Hinweis

Falls das  erscheint, ist die gewünschte Funktion auf der eingelegten Disc nicht verfügbar.

# Betrieb mit Audio-CD und MP3/WMA-DISC

## Wiedergabe von Audio-CDs und MP3/WMA-Discs

Der DVD-Spieler kann auf CD-ROM, CD-R oder CD-RW vorliegende Aufzeichnungen in den Formaten MP3 und WMA wiedergeben. Bitte lesen Sie sich vor der Wiedergabe von MP3/WMA-Aufzeichnungen die entsprechenden Hinweise auf der rechten Seite durch.

### 1 Legen Sie eine Disc ein und schließen Sie das Plattenfach.

**Audio CD;** auf dem Fernsehschirm wird das Menü der Audio-CD eingeblendet; fahren Sie mit Schritt 4 fort.

**MP3/WMA Disc;** Das Auswahlmü "MP3/WMA-JPEG" wird auf dem Fernsehschirm eingeblendet. Fahren Sie mit Schritt 2 fort.



### 2 Drücken Sie auf ▲/▼ um MP3/WMA auszuwählen, und drücken Sie dann auf SELECT/ENTER.

Auf dem Fernsehschirm wird das Menü "MP3/WMA" eingeblendet.

Drücken Sie auf RETURN, um zum Auswahlmü "MP3/WMA-JPEG" zurückzukehren.



### 3 Drücken Sie auf ▲/▼ um einen Ordner auszuwählen, und drücken Sie dann auf SELECT/ENTER.

Eine Liste der in dem Ordner enthaltenen Dateien wird eingeblendet.

### 4 Drücken Sie auf ▲/▼ um einen Titel auszuwählen, und drücken Sie dann auf PLAY oder auf SELECT/ENTER.

Die Wiedergabe wird gestartet. Während der Wiedergabe wird im Anzeigefenster und im Menü die bereits verstrichene Wiedergabedauer für den aktuellen Titel angezeigt.

Die Wiedergabe wird am Ende der Disc beendet. Drücken Sie auf TITLE, um auf die nächste Seite zu gelangen.

Drücken Sie auf MENU, um zur vorangehenden Seite zurückzukehren.

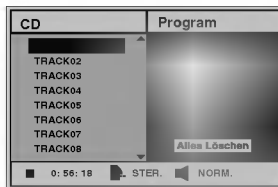

Menü Audio CD



Menü MP3/WMA

### Tipp

Wenn Sie sich in einer Dateiliste befinden und in die Ordnerliste zurückkehren möchten, markieren Sie die Taste mit der Taste und drücken Sie auf SELECT/ENTER, um zum vorangehenden Menübildschirm zurückzukehren.

### 5 Drücken Sie auf STOP, um die Wiedergabe zu einem beliebigen anderen Zeitpunkt zu beenden.

## Hinweise zu MP3/WMA-Aufzeichnungen

### Informationen über MP3

- MP3-Dateien sind mit dem Code MPEG1 Audio Layer-2 komprimierte Klangdaten. In diesem Dokument werden Dateien mit der Dateinamenerweiterung ".mp3" als "MP3-Dateien" bezeichnet.
- Das Wiedergabegerät kann keine MP3-Dateien mit anderen Dateinamenerweiterungen als ".mp3" lesen.

### Informationen über WMA (Windows Media Audio)

- WMA-Dateien basieren auf einer Klangkomprimierungstechnologie von Microsoft.
- WMA (Windows Media Audio) ermöglicht eine doppelt so hohe Komprimierungsrate wie das Format MP3.

### Die Kompatibilität von MP3/WMA-Discs mit diesem Wiedergabegerät unterliegt den folgenden Einschränkungen:

1. Abtastfrequenz / nur 44,1 kHz (MP3), 22,05-44,1 kHz (WMA)
2. Übertragungsgeschwindigkeit / 32-320 kbps (MP3), 32-128 kbps (WMA)
3. Das physikalische Format der CD-R sollte der Norm "ISO 9660" entsprechen
4. Bei der Aufnahme von MP3/WMA-Dateien mit einer Software, welche kein Dateisystem (FILE SYSTEM) erstellen kann, z.B. mit "Direct-CD", ist die Wiedergabe von MP3/WMA-Dateien nicht möglich. Wir empfehlen die Verwendung von "Easy-CD Creator". Diese Anwendung erstellt ein Dateisystem, das der Norm ISO9660 entspricht.
5. Für das Beschreiben einer Disc in einem Durchgang (Single Session) muss der erste Titel eine MP3- oder WMA-Datei sein. Ist der erste Titel keine MP3/WMA-Datei, so können keine MP3/WMA-Dateien wiedergegeben werden. Damit alle MP3/WMA-Dateien wiedergegeben werden können, müssen alle Daten auf der Disc formatiert sein oder es muss eine neue Disc verwendet werden.
6. Dateinamen dürfen maximal 8 Zeichen enthalten und müssen die Erweiterung ".mp3" oder ".wma" haben, z.B. "\*\*\*\*\*.MP3" oder "\*\*\*\*\*.WMA".
7. Sonderzeichen wie "/ : \* ? " < > " u.Ä. dürfen nicht verwendet werden.
8. Die Gesamtzahl aller auf der Disc enthaltenen Dateien sollte 650 nicht überschreiten.

Um eine optimale Wiedergabequalität zu erreichen, müssen die auf diesem DVD-Spieler abgespielten Discs/Aufzeichnungen bestimmte technische Normen erfüllen. Für bereits bespielte DVDs werden diese Normen automatisch eingestellt. Beschreibbare Discs können viele unterschiedliche Formate aufweisen (darunter CD-R mit MP3- oder WMA-Dateien), die bestimmte Voraussetzungen erfüllen müssen (siehe oben), damit die Kompatibilität bei der Wiedergabe gewährleistet ist.



**Außerdem ist zu beachten, dass für das Herunterladen von MP3/WMA-Dateien aus dem Internet eine Genehmigung erforderlich ist. Unser Unternehmen ist nicht zur Erteilung solcher Genehmigungen berechtigt. Die erforderlichen Genehmigungen sind bei den jeweiligen Urheberrechtsinhabern einzuholen.**

## Betrieb mit Audio-CD und MP3/WMA-CD (Fortsetzung)

### Pause

- 1 Drücken Sie während der Wiedergabe auf PAUSE/STEP.
- 2 Um die Wiedergabe fortzusetzen, drücken Sie entweder auf PLAY oder nochmals auf PAUSE/STEP.











### Ein anderes Stück ansteuern

- Drücken Sie während der Wiedergabe kurz auf SKIP/SCAN  oder , um das nächste Stück anzusteuern oder um an den Anfang des aktuellen Kapitels zurückzuspringen.
- Drücken Sie zweimal kurz hintereinander auf die Taste , um zum Anfang des vorhergehenden Stücks zurückzuspringen.
- Bei einer Audio-CD können Sie durch das Eingeben der entsprechenden Titelnummer mit der passenden Zahlentaste (0-9) einen gewünschten Titel auch während der Wiedergabe direkt ansteuern.

### Wiederholen Stück/Alle/Aus

- 1 Drücken Sie auf REPEAT, um den aktuell wiedergegebenen Titel erneut abzuspielen. Auf dem Fernsehschirm werden das Symbol "Repeat" und "TRACK" eingeblendet.
- 2 Drücken Sie erneut auf REPEAT, um alle auf einer Disc enthaltenen Titel erneut abzuspielen. Auf dem Menübildschirm werden das Symbol "Repeat" und "ALL" eingeblendet.
- 3 Drücken Sie ein drittes Mal auf REPEAT, um den Modus REPEAT zu verlassen. Auf dem Menübildschirm werden das Symbol "Repeat" und "OFF" eingeblendet.

### Spulen

- 1 Halten Sie die Taste SKIP/SCAN  oder  während der Wiedergabe für ungefähr zwei Sekunden gedrückt. Der DVD-Spieler aktiviert nun den SUCH-Modus.
- 2 Drücken Sie die Taste SKIP/SCAN  oder  mehrmals, um die gewünschte Geschwindigkeit festzulegen: X2, X4, X8 (rückwärts) oder X2, X4, X8 (vorwärts). Suchgeschwindigkeit und Suchrichtung werden auf dem Menübildschirm angezeigt.
- 3 Um den SUCH-Modus zu beenden, drücken Sie wieder auf die Taste PLAY.

### Zufallswiedergabe

- 1 Drücken Sie während der Wiedergabe oder im Stopmodus auf RANDOM. Das Gerät startet nun automatisch die Wiedergabe in willkürlicher Reihenfolge, und die Anzeige RANDOM oder "RAND." erscheint im Display sowie im Bildschirmmenü.
- 2 Zum Fortsetzen der normalen Wiedergabe drücken Sie mehrmals auf die Taste RANDOM, bis die Anzeige RANDOM oder "RAND." aus dem Display sowie dem Bildschirmmenü verschwunden ist.

### A-B-Passage wiederholen

Um eine bestimmte Passage zwischen zwei selbstgewählten Punkten A und B zu wiederholen:

- 1 Drücken Sie während der Wiedergabe am gewünschten Anfangspunkt auf A-B. Auf dem Menübildschirm werden das Symbol "Repeat" und "A \* " eingeblendet.
- 2 Drücken Sie am gewünschten Endpunkt nochmals A-B. Das Symbol Wiederholen "A-B" erscheint auf dem Bildschirmmenü, und die markierte A-B-Passage wird nun wiederholt wiedergegeben.
- 3 Um die Wiederholung der A-B-Passage zu beenden und zur normalen Wiedergabe zurückzukehren, drücken Sie wieder auf die Taste A-B. Das Symbol Wiederholen "OFF" erscheint auf dem Bildschirmmenü.

### 3D-Raumklangeffekt

Dieses Gerät kann einen 3D-Raumklangeffekt erzeugen, der eine Mehrkanal-Audiowiedergabe anstatt mit fünf oder mehr Lautsprechern, die normalerweise für Mehrkanalaudio bei einem Heimkinosystem erforderlich sind, mit zwei herkömmlichen Stereolautsprechern simuliert.

- 1 Drücken Sie während der Wiedergabe SOUND, um die Option "3D SUR" auszuwählen.
- 2 Um den 3D-Raumklangeffekt auszuschalten, drücken Sie noch einmal auf SOUND und wählen "NORM" aus.

### Audiokanal wechseln

Drücken Sie während der Wiedergabe wiederholt auf AUDIO, um einen anderen Tonkanal anzusteuern (STER., LEFT oder RIGHT).

## Betrieb mit JPEG-Disc

### Wiedergabe von JPEG-Discs

Dieser DVD-Spieler kann Discs mit JPEG-Dateien und Kodak Picture CDs wiedergeben. Bitte lesen Sie sich vor der Wiedergabe von JPEG-Aufzeichnungen die entsprechenden Hinweise auf der rechten Seite durch.

#### 1 Legen Sie eine Disc ein und schließen Sie das Plattenfach.

Auf dem Fernsehschirm wird das Auswahlm Menü "MP3/WMA-JPEG" eingeblendet.



#### 2 Drücken Sie auf ▲/▼ um JPEG auszuwählen, und drücken Sie dann auf SELECT/ENTER.

Auf dem Fernsehschirm wird das Menü "JPEG" eingeblendet.



#### 3 Drücken Sie auf ▲/▼ um einen Ordner auszuwählen, und drücken Sie dann auf SELECT/ENTER.

Eine Liste der in dem Ordner enthaltenen Dateien wird eingeblendet.

Drücken Sie auf RETURN, um zum Auswahlm Menü "MP3/WMA-JPEG" zurückzukehren.

#### Tipps

Wenn Sie sich in einer Dateiliste befinden und in die Ordnerliste zurückkehren möchten, markieren Sie "■" Sie ▲/▼ mit den Tasten auf der Fernbedienung und drücken Sie auf SELECT/ENTER, um zum vorangehenden Menübildschirm zurückzukehren.

#### 4 Wenn Sie eine bestimmte Datei anzeigen möchten, drücken Sie auf ▲/▼, um sie zu markieren und anschließend auf SELECT/ENTER oder PLAY.

Die Datei wiedergabe wird gestartet.

Drücken Sie während der Wiedergabe einer Datei auf RETURN, um zum vorangehenden Menü (Menü "JPEG") zurückzukehren.

Drücken Sie auf TITLE, um auf die nächste Seite zu gelangen.

Drücken Sie auf MENU, um zur vorangehenden Seite zurückzukehren.



#### Tipps

Für die Anzeige können drei Geschwindigkeiten eingestellt werden: Fast, Normal, Slow und Off. Drücken Sie auf ◀▶ um die Anzeigegeschwindigkeit zu markieren und drücken Sie zum Auswählen der gewünschten Option auf ▲/▼ und anschließend auf SELECT/ENTER.

#### 5 Drücken Sie auf STOP, um die Wiedergabe zu einem beliebigen anderen Zeitpunkt zu beenden. Das Menü "JPEG" wird eingeblendet.

### Zu einer anderen Datei wechseln

Drücken Sie während der Anzeige eines Bildes einmal auf SKIP/SCAN ◀◀ oder ▶▶ um zur nächsten oder vorherigen Datei zu wechseln.

### Einzelbild

1 Drücken Sie während der Diashow auf PAUSE/STEP. Das Wiedergabegerät wird in den Modus PAUSE versetzt.

2 Drücken Sie auf PLAY oder erneut auf PAUSE/STEP, um zur Diashow zurückzukehren.

### Bild spiegeln

Drücken Sie während der Bildvorführung auf ▲/▼ um das Bild horizontal oder vertikal zu kippen.

### Bild drehen

Drücken Sie während der Bildvorführung auf ◀▶ um das Bild im Uhrzeigersinn oder im entgegengesetzten Uhrzeigersinn zu drehen.

### Hinweise zu JPEG-Aufzeichnungen

- Je nach Größe und Anzahl der JPEG-Dateien kann das Lesen der auf der DVD befindlichen Daten durch den DVD-Spieler sehr lange dauern. Wenn Sie nach mehreren Minuten keine Bildschirmanzeige sehen, sind einige der Dateien zu umfangreich. Verringern Sie in diesem Fall die Auflösung der JPEG-Dateien auf unter 2 Megapixel und brennen Sie eine neue Disc.
- Die Gesamtzahl aller auf der Disc enthaltenen Dateien und Ordner sollte 650 nicht überschreiten.
- Manche Discs sind aufgrund ihres Zustandes oder abweichender Aufzeichnungsformate nicht kompatibel.
- Bei der Verwendung von Software wie z.B. "Easy CD Creator" für das Beschreiben von CD-Rs mit JPEG-Dateien muss beim Kopieren in das CD-Layout sichergestellt werden, dass alle ausgewählten Dateien die Dateinamenerweiterung ".jpg" haben.
- Dateien mit den Erweiterungen ".jpe" oder ".jpeg" müssen zu ".jpg" umbenannt werden.
- Dateien ohne die Dateinamenerweiterung ".jpg" können von diesem DVD-Spieler nicht gelesen werden, auch wenn sie in Windows Explorer als JPEG-Bilddateien angezeigt werden.

## Programmierte Wiedergabe

### Programmierte Wiedergabe mit Audio-CD und MP3/WMA-Disc

Mit der Programmierfunktion ist es möglich, Lieblingstitel von verschiedenen Discs auf dem Wiedergabegerät zu speichern.

Es können bis zu 30 Titel programmiert werden.

#### 1 Drücken Sie während der Wiedergabe oder im Modus "Stopp" auf PROGRAM, um in den Programm Bearbeitungsmodus zu gelangen.

Die Markierung  wird rechts neben dem Wort "Program" auf der rechten Seite des Menü-Bildschirms eingeblendet.

#### Hinweis

Drücken Sie auf PROGRAM, um den Programm Bearbeitungsmodus zu verlassen; die Markierung  verschwindet dann.

#### 2 Wählen Sie einen Titel aus und drücken Sie dann auf SELECT/ENTER, um den ausgewählten Titel in die Programmliste aufzunehmen.

#### 3 Wiederholen Sie Schritt 2, um weitere Titel in die Programmliste aufzunehmen.

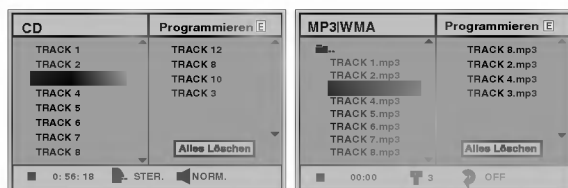

Menü Audio-CD

Menü MP3/WMA

#### 4 Drücken Sie auf ►.

Der zuletzt von Ihnen programmierte Titel wird in der Programmliste markiert.

#### 5 Drücken Sie auf ▲▼, um den Titel auszuwählen, der zuerst wiedergegeben werden soll.

Drücken Sie auf TITLE, um auf die nächste Seite zu gehen. Drücken Sie auf MENU, um zur vorangehenden Seite zu gehen.

#### 6 Drücken Sie zum Starten auf PLAY.

Die Wiedergabe erfolgt in der Reihenfolge der Titelprogrammierung und auf dem Menübildschirm wird "PROG." eingeblendet. Die Wiedergabe wird beendet, nachdem alle Titel in der Programmliste einmal abgespielt worden sind.

#### 7 Markieren Sie einen Titel auf der CD- (oder MP3/WMA)-Liste und drücken Sie dann auf SELECT/ENTER, um von der programmierten Wiedergabe zur normalen Wiedergabe zurückzukehren.

Die Anzeige "PROG." auf dem Bildschirm erlischt.

### Programmierte Wiedergabe mit Video-CD

#### Hinweis

Bei Video-CDs mit PBC muss im Menü "Setup" PBC ausgeschaltet werden, damit die Programmierfunktion genutzt werden kann. Siehe Seite 13.

#### 1 Legen Sie eine Video-CD ein und schließen Sie das Plattenfach.

#### 2 Drücken Sie auf PROGRAM, während keine Wiedergabe stattfindet.

Das Menü "VCD-Program" wird eingeblendet.

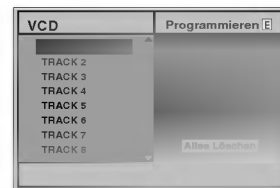

#### Hinweis

Drücken Sie auf RETURN oder PROGRAM, um das Menü "Program" zu verlassen.

#### 3 Befolgen Sie die Schritte 2-6 unter "Programmierte Wiedergabe mit Audio-CD und MP3/WMA-Disc" links.

#### 4 Drücken Sie auf PROGRAM, um von der programmierten Wiedergabe in die normale Wiedergabe zurückzukehren.

Die Anzeige "PROG." auf dem Bildschirm erlischt.

### Programmierte Titel wiederholt abspielen

- Drücken Sie auf REPEAT, um den aktuell wiedergegebenen Titel erneut abzuspielen. Auf dem Fernsehschirm werden das Symbol "Repeat" und "TRACK" eingeblendet.
- Drücken Sie erneut auf REPEAT, um alle in der Programmliste enthaltenen Titel erneut abzuspielen. Auf dem Menübildschirm werden das Symbol "Repeat" und "ALL" eingeblendet.
- Drücken Sie ein drittes Mal auf REPEAT, um den Modus REPEAT zu verlassen. Auf dem Menübildschirm werden das Symbol "Repeat" und "OFF" eingeblendet.

### Titel aus der Programmliste löschen

- 1 Drücken Sie während der Wiedergabe oder im Stopp-Modus auf PROGRAM (nur bei Audio-CDs und MP3/WMA-Discs), um in den Programm Bearbeitungsmodus zu gelangen. Die Markierung  wird eingeblendet.
- 2 Drücken Sie auf ► um in die Programmliste zu wechseln.
- 3 Wählen Sie mit ▲▼ den Titel aus, der aus der Programmliste gelöscht werden soll.
- 4 Drücken Sie auf CLEAR. Der Titel wird aus der Programmliste gelöscht.

### Löschen der gesamten Programmliste

- 1 Befolgen Sie die Schritte 1-2 unter "Titel aus der Programmliste löschen" wie zuvor.
- 2 Markieren Sie mit ▲▼ "Alle löschen" und drücken Sie dann auf SELECT/ENTER. Das gesamte Programm für die Disc wird gelöscht. Die Programme werden auch dann gelöscht, wenn keine Disc eingelegt ist.

## Zusätzliche Informationen

### Automatische Wiedergabestatus-Abspeicherfunktion



Dieses Wiedergabegerät speichert die Benutzereinstellungen für die zuletzt wiedergegebene Disc. Die Einstellungen im Speicher bleiben auch dann erhalten, wenn die Disc entnommen oder das Gerät ausgeschaltet wird. Wenn Sie eine Disc einlegen, deren Einstellungen gespeichert wurden, wird die letzte Stopp-Position automatisch abgerufen.

#### **Hinweise**

- Die Einstellungen sind im Speicher des DVD-Spielers enthalten und können jederzeit abgerufen werden.
- Dieser DVD-Spieler kann sich keine Einstellungen für eine Disc merken, wenn er bereits vor deren Wiedergabe ausgeschaltet wurde.

### Bildschirmschoner

Wenn Sie den DVD-Spieler im Stopmodus länger als 5 Minuten unbenutzt lassen, wird der Bildschirmschoner aktiviert.

Nachdem der Bildschirmschoner 5 Minuten lang aktiviert war, schaltet sich der DVD-Spieler automatisch aus.

### System Auserwählt

Sie müssen den für Ihr TV-System geeigneten Systemmodus auswählen. Wenn im Anzeigefenster NO DISC zu lesen ist, müssen Sie für die Auswahl eines Systems (PAL, NTSC oder AUTO) auf der Gerätevorderseite auf PAUSE drücken und die Taste mindestens 5 Sekunden gedrückt halten.

- Wenn das ausgewählte System nicht Ihrem TV-System entspricht, ist möglicherweise die Anzeige normaler Farbbilder nicht möglich.

**AUTO:** Wählen Sie diesen Modus, wenn der DVD-Spieler an ein Multisystem-Fernsehgerät angeschlossen ist.

**NTSC:** Wählen Sie diesen Modus, wenn der DVD-Spieler an ein NTSC-Fernsehgerät angeschlossen ist.

**PAL:** Wählen Sie diesen Modus, wenn der DVD-Spieler an ein PAL-Fernsehgerät angeschlossen ist.

### Bedienung des Fernsehers

Mit Ihrer Fernbedienung können Sie den Videorekorder sowie einige Funktionen des LG-Fernsehers bedienen. Beachten Sie die folgenden Anweisungen, um Ihren LG Fernseher zu bedienen.

**1** Zur Bedienung des LG-Fernsehers befolgen Sie die unten stehenden Anweisungen.

Bevor Sie auf einen anderen Fernbedienungsmodus umschalten (um ein anderes Gerät zu bedienen), achten Sie darauf, die **DVD-** oder **TV-**Taste zu drücken.

**2** Die Tasten **POWER**, **PR./CH.** (▼/▲), **VOL** (◀▶), **MUTE** und **TV AV** auf der Fernbedienung sind für die Bedienung des LG-Fernsehgerätes vorgesehen.

#### Einstellung der Fernbedienungs-codes für den LG-Fernseher

- Diese Fernbedienung unterstützt zwei Fernbedienungs-codes für den LG-Fernseher: Code 1 und Code 2.
- Die Werkseinstellung ist Code 1. Wenn Ihr LG-Fernseher nicht bedienbar ist, stellen Sie die Fernbedienung auf Code 2 ein.
- Halten Sie auf der Fernbedienung die TV-Taste und die Zifferntaste "2" gedrückt, um für die Fernbedienung Code 2 einzustellen. (Wenn während der Einstellung der Fernbedienung auf Code 2 die Batterien in der Fernbedienung ersetzt werden, wird die Einstellung Code 1 reaktiviert.)
- Halten Sie auf der Fernbedienung die TV-Taste und die Zifferntaste "1" gedrückt, um für die Fernbedienung Code 1 einzustellen.

#### **Hinweise**

Wenn die Fernbedienung mit Ihrem Fernsehgerät nicht funktioniert, müssen Sie den anderen Code ausprobieren oder die zum LG-Fernsehgerät gehörige Original-Fernbedienung verwenden.

Aufgrund der Vielfalt der von Herstellern verwendeten Codes kann UNSER UNTERNEHMEN ein problemloses Funktionieren der Fernbedienung mit allen LG-Fernsehgeräten nicht garantieren.



## Störungsbehebung

Wenn an Ihrem DVD-Spieler Störungen auftreten, lesen Sie deren mögliche Ursache bitte zunächst in der folgenden Tabelle nach, bevor Sie sich an unseren Kundendienst wenden.

Symptom	Mögliche Ursache(n)	Abhilfe
Das Gerät lässt sich nicht einschalten.	<ul style="list-style-type: none"> <li>Das Netzkabel steckt nicht fest genug in der Steckdose.</li> </ul>	<ul style="list-style-type: none"> <li>Stecken Sie den Netzstecker fest in die Steckdose.</li> </ul>
Das Gerät lässt sich einschalten, funktioniert jedoch nicht.	<ul style="list-style-type: none"> <li>Es liegt keine Disc im Gerät.</li> </ul>	<ul style="list-style-type: none"> <li>Legen Sie eine Disc ein. (Vergewissern Sie sich, dass die Anzeige DVD oder Audio-CD im Display aufleuchtet).</li> </ul>
Kein Bild.	<ul style="list-style-type: none"> <li>Der Fernseher wurde nicht für den Empfang der vom DVD-Spieler ausgehenden Signale eingerichtet.</li> </ul>	<ul style="list-style-type: none"> <li>Wählen Sie den geeigneten Video-Eingangsmodus an Ihrem Fernsehgerät aus, damit das Bild des DVD-Spielers auf dem Fernsehbildschirm erscheinen kann.</li> </ul>
	<ul style="list-style-type: none"> <li>Das Videokabel wurde nicht fest genug eingesteckt.</li> </ul>	<ul style="list-style-type: none"> <li>Schließen Sie das Videokabel fest an.</li> </ul>
	<ul style="list-style-type: none"> <li>Der angeschlossene Fernseher ist nicht eingeschaltet.</li> </ul>	<ul style="list-style-type: none"> <li>Schalten Sie den Fernseher ein.</li> </ul>
Kein Ton.	<ul style="list-style-type: none"> <li>Die über das Audiokabel angeschlossenen Geräte wurden nicht für den Empfang der vom DVD-Spieler ausgehenden Tonsignale eingerichtet.</li> </ul>	<ul style="list-style-type: none"> <li>Wählen Sie den richtigen Eingangsmodus an Ihrem Audio-Receiver, damit die Tonsignale des DVD-Spielers dort erkannt werden können.</li> </ul>
	<ul style="list-style-type: none"> <li>Die Audiokabel wurden nicht fest genug eingesteckt.</li> </ul>	<ul style="list-style-type: none"> <li>Schließen Sie das Audiokabel fest an.</li> </ul>
	<ul style="list-style-type: none"> <li>Die über das Audiokabel angeschlossenen Geräte sind nicht eingeschaltet.</li> </ul>	<ul style="list-style-type: none"> <li>Schalten Sie alle Geräte ein, die über ein Audiokabel mit dem DVD-Spieler verbunden sind.</li> </ul>
	<ul style="list-style-type: none"> <li>Der digitale Audioausgang ist falsch eingestellt.</li> </ul>	<ul style="list-style-type: none"> <li>Wählen Sie die richtige Position für den digitalen Audioausgang und schalten Sie den DVD-Spieler anschließend mit der Taste POWER erneut ein.</li> </ul>
Das Wiedergabebild ist schlecht.	<ul style="list-style-type: none"> <li>Die Disc ist verschmutzt.</li> </ul>	<ul style="list-style-type: none"> <li>Reinigen Sie die Disc.</li> </ul>
Der DVD-Spieler beginnt nicht mit der Wiedergabe.	<ul style="list-style-type: none"> <li>Es liegt keine Disc im Gerät.</li> </ul>	<ul style="list-style-type: none"> <li>Legen Sie eine Disc ein. (Vergewissern Sie sich, dass die Anzeige DVD oder Audio-CD im Display aufleuchtet).</li> </ul>
	<ul style="list-style-type: none"> <li>Es liegt eine Disc im Gerät, die nicht wiedergegeben werden kann.</li> </ul>	<ul style="list-style-type: none"> <li>Legen Sie eine Disc ein, die der DVD-Spieler wiedergeben kann. (Überprüfen Sie das Discformat, das Farbsystem des Fernsehers und den Regionalcode.)</li> </ul>
	<ul style="list-style-type: none"> <li>Die Disc wurde verkehrt herum eingelegt.</li> </ul>	<ul style="list-style-type: none"> <li>Legen Sie die Disc mit der beschrifteten Seite nach oben ein, so dass die Datenseite nach unten zeigt.</li> </ul>
	<ul style="list-style-type: none"> <li>Die Disc liegt nicht richtig im Discfach.</li> </ul>	<ul style="list-style-type: none"> <li>Legen Sie die Disc im Discfach in die dafür vorgesehene und leicht abgesenkte Fläche.</li> </ul>
	<ul style="list-style-type: none"> <li>Die Disc ist verschmutzt.</li> </ul>	<ul style="list-style-type: none"> <li>Reinigen Sie die Disc.</li> </ul>
	<ul style="list-style-type: none"> <li>Die Kindersicherung ist aktiviert.</li> </ul>	<ul style="list-style-type: none"> <li>Deaktivieren Sie die Kindersicherung oder ändern Sie den aktuellen Wert für die Sicherheitsstufe.</li> </ul>
Die Fernbedienung funktioniert nicht richtig.	<ul style="list-style-type: none"> <li>Die Fernbedienung wurde nicht in Richtung des Signalempfangssensors am DVD-Spieler gehalten.</li> </ul>	<ul style="list-style-type: none"> <li>Richten Sie die Vorderkante der Fernbedienung auf den Signalempfangssensor am Gerät.</li> </ul>
	<ul style="list-style-type: none"> <li>Der Abstand zwischen Fernbedienung und DVD-Spieler ist zu groß.</li> </ul>	<ul style="list-style-type: none"> <li>Benutzen Sie die Fernbedienung, wenn Sie nicht mehr als 7 m vom Gerät entfernt sind.</li> </ul>
	<ul style="list-style-type: none"> <li>Zwischen dem DVD-Spieler und der Fernbedienung steht ein Gegenstand, der den Kontakt zwischen Fernbedienung und Signalempfangssensor behindert.</li> </ul>	<ul style="list-style-type: none"> <li>Entfernen Sie den Gegenstand, falls dieser den Signalempfangssensor am Gerät verdeckt.</li> </ul>
	<ul style="list-style-type: none"> <li>Die Batterien in der Fernbedienung sind verbraucht.</li> </ul>	<ul style="list-style-type: none"> <li>Ersetzen Sie die verbrauchten Batterien durch neue.</li> </ul>

## Sprachencodes

Geben Sie die passende Codenummer für die Grundeinstellungen "Disc Audio", "Disc Untertitel" und/oder "Disc Menü ein (Siehe Seite 12).

Code	Sprache	Code	Sprache	Code	Sprache	Code	Sprache
6565	Afar	7079	Färöisch	7678	Lingala	8375	Slowakisch
6566	Abchasisch	7082	Französisch	7679	Laotisch	8376	Slowenisch
6570	Afrikaans	7089	Friesisch	7684	Litauisch	8377	Samoanisch
6577	Amharisch	7165	Irish	7686	Lettisch	8378	Shona
6582	Arabisch	7168	Schottisches Gälisch	7771	Malagassi	8379	Somalisch
6583	Assamesisch	7176	Galicisch	7773	Maori	8381	Albanisch
6588	Aymara	7178	Guarani	7775	Mazedonisch	8382	Serbisch
6590	Aserbaidshanisch	7185	Gujarati	7776	Malajalam	8385	Sudanesisch
6665	Baschkirisch	7265	Hausa	7778	Mongolisch	8386	Schwedisch
6669	Weißrussisch	7273	Hindi	7779	Moldawisch	8387	Suaheli
6671	Bulgarisch	7282	Kroatisch	7782	Marathi	8465	Tamilisch
6672	Bihari	7285	Ungarisch	7783	Malaiisch	8469	Telugu
6678	Bengalisch; Bangla	7289	Armenisch	7784	Maltesisch	8471	Tadschikisch
6679	Tibetisch	7365	Interlingua	7789	Burmesisch	8472	Thai
6682	Bretonisch	7378	Indonesisch	7865	Nauruisch	8473	Tigrinya
6765	Katalanisch	7383	Isländisch	7869	Nepalesisch	8475	Türkmenisch
6779	Korsisch	7384	Italienisch	7876	Niederländisch	8476	Tagalog
6783	Tschechisch	7387	Hebräisch	7879	Norwegisch	8479	Tongaisch
6789	Walisisch	7465	Japanisch	7982	Oriya	8482	Türkisch
6865	Dänisch	7473	Jiddisch	8065	Pandschabi	8484	Tatarisch
6869	Deutsch	7487	Javanisch	8076	Polnisch	8487	Twi
6890	Bhutanisch	7565	Georgisch	8083	Paschtu	8575	Ukrainisch
6976	Griechisch	7575	Kasachisch	8084	Portugiesisch	8582	Urdu
6978	Englisch	7576	Grönländisch	8185	Quechua	8590	Usbekisch
6979	Esperanto	7577	Kambodschanisch	8277	Rätoromanisch	8673	Vietnamesisch
6983	Spanisch	7578	Kanadisch	8279	Rumänisch	8679	Volapük
6984	Estnisch	7579	Koreanisch	8285	Russisch	8779	Wolof
6985	Baskisch	7583	Kaschmir	8365	Sanskrit	8872	Xhosa
7065	Persisch	7585	Kurdisch	8368	Sindhi	8979	Yoruba
7073	Finnisch	7589	Kirgisisch	8372	Serbokroatisch	9072	Chinesisch
7074	Fidschi	7665	Lateinisch	8373	Singhalesisch	9085	Zulu

## Ländercodes

Geben Sie die passenden Codenummer für die Grundeinstellung "Ländercode" ein (siehe Seite 14).

Code	Ländercode	Code	Ländercode	Code	Ländercode	Code	Ländercode
AD	Andorra	ER	Eritrea	LC	Santa Lucia	SB	Solomoninseln
AE	Vereinigte Arabische Emirate	ES	Spanien	LI	Liechtenstein	SC	Seychellen
AF	Afghanistan	ET	Äthiopien	LK	Sri Lanka	SD	Sudan
AG	Antigua und Barbuda	FI	Finnland	LR	Liberia	SE	Schweden
AI	Anguilla	FJ	Fidschi	LS	Lesotho	SG	Singapur
AL	Albania	FK	Falkland Inseln	LT	Litauen	SH	Saint Helena
AM	Armenien	FM	Mikronesien	LU	Luxembourg	SI	Slowenien
AN	Niederländische Antillen	FO	Farö Inseln	LV	Lettland	SJ	Svalbard und Jan Mayen Inseln
AO	Angola	FR	Frankreich	LY	Libyen	SK	Slowakische Republik
AQ	Antarktik	FX	Frankreich (Europäisches Territorium)	MA	Marokko	SL	Sierra Leone
AR	Argentinien	GA	Gabun	MC	Monacco	SM	San Marino
AS	Amerikanisch Samoa	GB	Großbritannien	MD	Moldavien	SN	Senegal
AT	Österreich	GD	Grenada	MG	Madagaskar	SO	Somalia
AU	Australien	GE	Georgien	MH	Marschall-Inseln	SR	Suriname
AW	Aruba	GF	Französisch Guyana	MK	Mazedonien	ST	Saint Tome und Principe
AZ	Aserbaidschan	GH	Ghana	ML	Mali	SU	ehemalige UdSSR
BA	Bosnien-Herzegovina	GI	Gibraltar	MM	Myanmar	SV	El Salvador
BB	Barbados	GL	Grönland	MN	Mongolei	SY	Syrien
BD	Bangladesch	GM	Gambia	MO	Macao	SZ	Swasiland
BE	Belgien	GN	Guinea	MP	Nördlichen Marianeninseln	TC	Turks- und Caicosinseln
BF	Burkina Faso	GP	Guadeloupe (Französisch)	MQ	Martinique (French)	TD	Tschad
BG	Bulgarien	GQ	Äquatorialguinea	MR	Mauretanien	TF	Französische Südgebiete
BH	Bahrain	GR	Griechenland	MS	Montserrat	TG	Togo
BI	Burundi	GS	S. Georgia & S. Sandwich Inseln	MT	Malta	TH	Thailand
BJ	Benin	GT	Guatemala	MU	Mauritius	TJ	Tadschikistan
BM	Bermuda	GU	Guam (USA)	MV	Malediven	TK	Tokelau
BN	Brunei Darussalam	GW	Guinea Bissau	MW	Malawi	TM	Turkmenistan
BO	Bolivien	GY	Guyana	MX	Mexiko	TN	Tunesien
BR	Brasilien	HK	Hong Kong	MY	Malaysia	TO	Tonga
BS	Bahamas	HM	Heard und McDonald Inseln	MZ	Mosambik	TP	Osttimor
BT	Bhutan	HN	Honduras	NA	Namibia	TR	Türkei
BV	Bouvetinsel	HR	Kroatien	NC	Neukaledonien (Französisch)	TT	Trinidad und Tobago
BW	Botswana	HT	Haiti	NE	Niger	TV	Tuvalu
BY	Weißrussland	HU	Ungarn	NF	Norfolkinsel	TW	Taiwan
BZ	Belize	ID	Indonesien	NG	Nigeria	TZ	Tansania
CA	Kanada	IE	Irland	NI	Nikaragua	UA	Ukraine
CC	Kokos (Keeling) Inseln	IL	Israel	NL	Niederlande	UG	Uganda
CF	Zentralafrikanische Republik	IN	Indien	NO	Norwegen	UK	Vereinigtes Königreich
CG	Kongo	IO	Britisches Territorium im Indischen Ozean	NP	Nepal	UM	USA Minor Outlying Inseln
CH	Schweiz	IQ	Irak	NR	Nauru	US	Vereinigte Staaten
CI	Elfenbeinküste	IR	Iran	NU	Niue	UY	Uruguay
CK	Cook Inseln	IS	Island	NZ	Neuseeland	UZ	Usbekistan
CL	Chile	IT	Italien	OM	Oman	VA	Vatikan Stadtstaat
CM	Kamerun	JM	Jamaika	PA	Panama	VC	Saint Vincent und die Grenadinen
CN	China	JO	Jordanien	PE	Peru	VE	Venezuela
CO	Kolumbien	KE	Kenia	PF	Polynesien (Französisch)	VG	Jungferneinseln (Britisch)
CR	Costa Rica	KG	Kirgisien	PG	Papua und Neuguinea	VI	Jungferneinseln (USA)
CS	Ehemalige Tschechoslowakei	KH	Kambodscha	PH	Philippinen	VN	Vietnam
CU	Kuba	KI	Kiribati	PK	Pakistan	VU	Vanuatu
CV	Kap Verde	KM	Komoren	PL	Poland	WF	Wallis und Futuna Inseln
CX	Weihnachtsinseln	KN	Saint Kitts und Nevis Anguilla	PM	Saint Pierre und Miquelon	WS	Samoa
CY	Zypern	KP	Nordkorea	PN	Pitcairinsel	YE	Jemen
CZ	Tschechische Republik	KW	Kuwait	PR	Puerto Rico	YT	Mayotte
DE	Deutschland	KY	Cayman Inseln	PT	Portugal	YU	Jugoslawien
DJ	Dschibuti	KZ	Kasachstan	PW	Palau	ZA	Südafrika
DK	Dänemark	LA	Laos	PY	Paraguay	ZM	Sambia
DM	Dominica	LB	Libanon	QA	Katar	ZR	Zaire
DO	Dominikanische Republik			RE	Reunion (Französisch)	ZW	Simbabwe
DZ	Algerien			RO	Rumänien		
EC	Ecuador			RU	Russische Föderation		
EE	Estland			RW	Ruanda		
EG	Ägypten			SA	Saudiarabien		
EH	Westsahara						

## Technische Daten

### Allgemein

Stromversorgung	AC 110-240V , 50/60 Hz
Leistungsaufnahme	14W
Abmessungen (ca.)	430 X 60 X 242 mm (b x h x t)
Gewicht (ca.)	2.4 kg
Betriebsbedingungen	5°C bis 35°C (41°F bis 95°F)
Luftfeuchte	5 % bis 90 %

### System

Laser	Halbleiterlaser, Wellenlänge 650 nm
Signal system	PAL/NTSC
Abtastfrequenz	DVD (PCM 96 kHz): 8 Hz bis 44 kHz DVD (PCM 48 kHz): 8 Hz bis 22 kHz CD: 8 Hz bis 20 kHz
Signal-Rauschabstand	Mehr als 100dB (nur an den ANALOG OUT Anschlüssen)
Harmonische Verzerrung	Niedriger als 0.008%
Dynamikbereich	Mehr als 100 dB (DVD) Mehr als 95 dB (CD)

### Ausgänge

VIDEO OUT	1.0 Vp-p 75 $\Omega$ , sync-negativ, RCA-Buchse x 1/SCART(TO TV)
Audioausgang (Digital Audio)	0.5 V (p-p), 75 $\Omega$ , RCA-Buchse x 1
Audioausgang (Analog Audio)	2.0 Vrms (1 kHz, 0 dB), 600 $\Omega$ , RCA-Buchse (L, R) x 1/SCART(TO TV)

### Zubehör

Videokabel	.....1
Audiokabel	.....1
Fernbedienung	.....1
Batterien	.....2

- Änderungen, die dem technischen Fortschritt dienen, bleiben auch ohne vorherige Ankündigung vorbehalten.

Hergestellt unter Lizenz der Dolby Laboratories. "Dolby" und das Doppel-D-Symbol sind Warenzeichen der Dolby Laboratories. Vertrauliche, nicht veröffentlichte Arbeiten. Copyright 1992-1997 Dolby Laboratories. Alle Rechte vorbehalten.

"DTS" und "DTS Digital Out" sind Warenzeichen der Digital Theater Systems, Inc.





# REPRODUCTOR DE DVD

## MANUAL DEL USUARIO

MODELO : DVD6043/DVD6053/  
DVD6054/DVD6054M



Antes de conectar, operar o ajustar este producto, por favor,  
lea este folleto de instrucciones atenta y completamente.

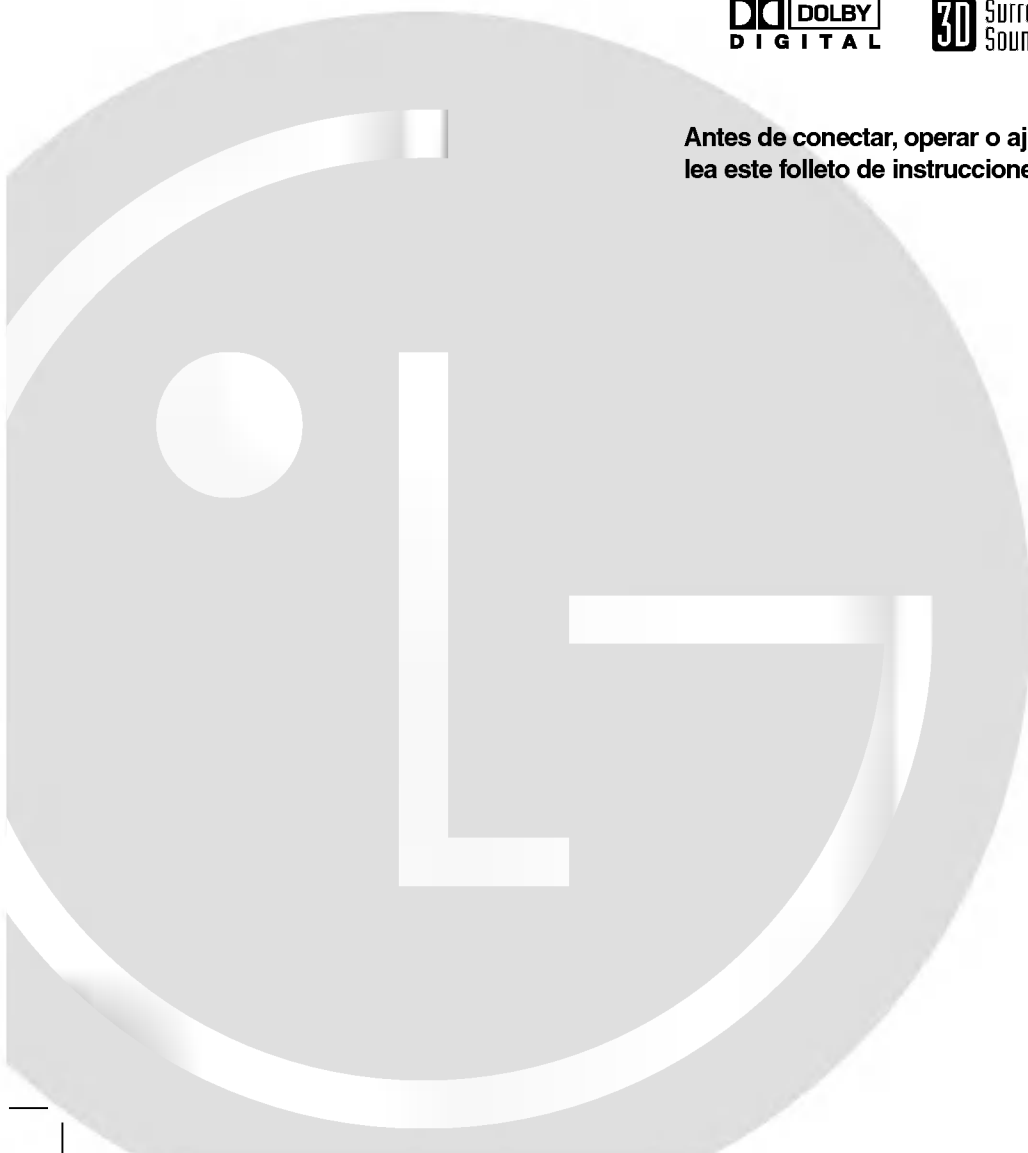

## Precauciones de seguridad



### Advertencia

RIESGO DE CHOQUE ELÉCTRICO. NO ABRIR



**Advertencia:** PARA REDUCIR EL RIESGO DE CHOQUE ELÉCTRICO NO EXTRAIGA LA CUBIERTA (O PARTE POSTERIOR), NO HAY EN EL INTERIOR NINGUNA PARTE QUE PUEDA REEMPLAZAR EL USUARIO REFIERA EL MANTENIMIENTO A PERSONAL DE MANTENIMIENTO CUALIFICADO.



Este símbolo de un relámpago con cabeza de flecha dentro de un triángulo equilátero está destinado para alertar al usuario de la presencia de una potencia no aislada peligrosa dentro del producto que puede ser de la magnitud suficiente como para constituir un riesgo de choque eléctrico a las personas.



El signo de exclamación dentro de un triángulo equilátero está destinado para alertar al usuario de la presencia de instrucciones de mantenimiento y funcionamiento en la documentación que acompaña al producto.

**ADVERTENCIA:** PARA REDUCIR EL RIESGO DE INCENDIO O CHOQUE ELÉCTRICO, NO EXPONGA ESTE PRODUCTO A LA LLUVIA NI A LA HUMEDAD.

**Atención:** No instale este equipo en un lugar cerrado, como una estantería o mueble similar.

CLASS 1 LASER PRODUCT  
KLASSE 1 LASER PRODUKT  
LUOKAN 1 LASER LAITE  
KLASS 1 LASER APPARAT  
CLASSE 1 PRODUIT LASER

### PRECAUCIÓN :

Este reproductor de DVD utiliza un sistema láser.

Para garantizar el uso apropiado de este producto, por favor lea este manual del usuario cuidadosamente y guárdelo para futura referencia; en caso de que la unidad necesite servicios de mantenimiento, por favor, contacte un servicio de mantenimiento autorizado - vea el procedimiento para mantenimiento.

El uso de controles, los ajustes o la realización de procedimientos diferentes a aquellos especificados en este manual pueden tener como consecuencia la exposición a radiaciones peligrosas.

Para evitar la exposición directa al rayo láser, no intente abrir la carcasa. Si está abierta, hay radiación visible de láser. NO MIRE FIJAMENTE AL RAYO.

**PRECAUCIÓN:** El aparato no debe exponerse a salpicaduras ni goteo de agua y no deben colocarse objetos llenos de líquidos, tales como jarrones, sobre el aparato.



Este producto se ha fabricado para cumplir las normas de interferencias de radio de las DIRECTIVAS 89/336/CEE, 93/68/CEE y 73/23/CEE DE LACEE.



### Notas sobre los derechos de autor:

Está prohibido por ley copiar, difundir, mostrar, emitir por cable, mostrar en público o alquilar material con derechos de reproducción sin permiso.

Este producto tiene la función de protección contra copia desarrollada por by Macrovision. Algunos discos tienen grabadas señales de protección contra copia. Al grabar y reproducir las imágenes de estos discos en un reproductor de vídeo, aparecerá ruido de imagen.

Este producto incluye tecnología de protección de derechos de autor protegida por ciertas patentes de EEUU y otros derechos de la propiedad intelectual que pertenece a Macrovision Corporation y otros poseedores de derechos. El uso de esta tecnología de protección de los derechos de autor debe ser autorizado por Macrovision Corporation, y está destinado a usos domésticos y otros visionados limitados, a no ser que Macrovision Corporation autorice lo contrario. Está prohibido su desmontaje o desmenuzamiento.

**NÚMERO DE SERIE:** El número de serie se encuentra en la parte posterior de esta unidad. Este número es exclusivo de esta unidad y no está a disposición de otros. Debería anotar la información necesaria aquí y retener esta guía como registro permanente de su compra.

Número de modelo \_\_\_\_\_

Número de serie \_\_\_\_\_

# Contenidos

## Introducción

Precauciones de seguridad contenidos	2
Antes de usar	4-5
Disco reproducibles	4
Precauciones	5
Notas sobre discos	5
Acerca de los símbolos	5
Panel frontal y pantalla de visualización	6
Control remoto	7
Panel posterior	8

## Preparación

Conexiones	9-10
Conexión a una TV	9
Conexión a equipo opcional	10
Antes del funcionamiento	11-14
Explicaciones generales	11
Visualización en pantalla	11
Configuración inicial	12-14
• Funcionamiento general de las configuraciones iniciales	12
• Idioma	12
• Imagen	12
• Sonido	13
• Otros	13
• Control parental	14

## Funcionamiento

Funcionamiento con CDs de DVD y de Video	15-17
Reproducción de un CD de DVD y de Video	15
Características generales	15
• Cómo cambiar a otro TÍTULO	15
• Cómo cambiar a otro CAPÍTULO / PISTA	15
• Búsqueda	15
• Paralización de imagen y reproducción de marcos	16
• Reproducción lenta	16
• Aleatoria	16
• Repetir	16
• Repetir A-B	16
• Búsqueda por tiempo	16
• 3D Envolverte	16
• Zoom	17
• Búsqueda por marcador	17
Funciones especiales del DVD	17
• Menú del título	17
• Menú del disco	17
• Ángulo de cámara	17
• Cambio del idioma del audio	17
• Cómo cambiar el canal de audio	17
• Subtítulos	17

## Funcionamiento con CD de audio y discos en formato MP3/WMA

Reproducción de un CD de Audio y de Discos en formato MP3/WMA	18
Notas acerca de grabaciones en MP3/WMA	18
• Pausa	19
• Desplazamiento a otra pista	19
• Repetir Pista/Todo/OFF	19
• Búsqueda	19
• Aleatoria	19
• Repetir A-B	19
• 3D Envolverte	19
• Cambio del Canal del audio	19

## Funcionamiento con disco en JPEG

Visualización de un disco en formato JPEG	20
• Cómo cambiar a otro fichero	20
• Imagen estática	20
• Para disponer la imagen en otra posición	20
• Para girar la imagen	20
• Notas acerca de las grabaciones en formato JPEG	20

## Reproducción programada

Reproducción programada con CD de audio y Disco en formato MP3/WMA	21
Reproducción programada con un CD de Video	21
• Repetir pistas programadas	21
• Cómo borrar una pista de la lista de programación	21
• Cómo borrar toda la lista de programación	21



## Información complementaria

Memoria de la última condición	22
Salvapantallas	22
Selección del sistema	22
Control de TV	22

## Referencia

Resolución de averías	23
Lista de código de idioma	24
Lista de código de país	25
Especificación	26

## Acerca de los símbolos de las instrucciones

-  Indica peligros que probablemente pueden causar daños a la unidad misma u otros daños materiales.
-  Indica las características especiales de funcionamiento de esta unidad.
-  Indica consejos para facilitar la tarea.

## Antes de usar

### Discos reproducibles

	DVD (discos de 8 cm / 12 cm)
	CD de video (VCD) (disco de 8 cm / 12 cm)
	CD audio (discos de 8 cm / 12 cm)

Además, este equipo puede reproducir un DVD-R, DVD±RW, un CD de imagen Kodak, unidades SVCD, CD-R o CD-RW, que contengan títulos de audio o archivos en formato MP3, WMA, o JPEG.



#### Notas

- Dependiendo de las condiciones del equipo de grabación o del propio disco CD-R/RW (o DVD-R/±RW), Algunos discos CD-R/RW (o DVD-R/±RW) no pueden reproducirse en este equipo.
- No pegue ningún sello ni etiqueta a ninguno de los lados del disco (el lado grabado o el que tiene la etiqueta).
- No use CDs con forma irregular (es decir, en forma de corazón u octagonales). Esto puede tener como consecuencia el mal funcionamiento del reproductor.

#### Notas acerca de los CD de DVD y Video

Algunas funciones de reproducción de CD de DVD y Video pueden venir prefijadas de forma intencionada por los fabricantes del software.

Dado que este equipo reproduce CDs de DVD y Video según el contenido del disco diseñado por el software del fabricante, puede ocurrir que algunas de las características de la reproducción del equipo no estén disponibles o que otras queden añadidas.

Consulte asimismo las instrucciones suministradas con los CDs de DVD y video. Algunos DVDs confeccionados con fines comerciales pueden no reproducirse en este equipo.

#### Códigos regionales para el reproductor de DVD y los DVDs



Este reproductor de DVD está fabricado para la reproducción de programas de DVD codificados "2". El código de región en las etiquetas de algunos DVD indica qué tipo de reproductor puede reproducir dichos discos. Esta unidad sólo puede reproducir DVDs con la etiqueta "2" o "ALL". Si intenta reproducir cualquier otro disco, aparecerá en su pantalla de TV el mensaje "Compruebe código regional". Algunos discos DVD pueden no tener una etiqueta con código de la región, aunque su reproducción está prohibida por límites de área.

### Términos relacionados con discos

#### Título (sólo DVD)

Contenido de la película principal, contenido de las características que le acompañan, contenido adicional o álbum de música.

Cada título tiene asignado un número de referencia de título que le permite localizarlo con facilidad.

#### Capítulo (sólo DVD)

Secciones de una película o pieza musical más pequeñas que los títulos.

Un título se compone de uno o varios capítulos. A cada capítulo se le asigna un número de capítulo, que le permite localizar el capítulo que desee. Dependiendo del disco, puede no haber ningún capítulo grabado.

#### Pista (Sólo para CDs de Video y Audio)

Secciones de una imagen o de un segmento musical de un CD de video o de audio. Cada pista lleva asignado un número de pista, lo que le facilita la localización de la que desea seleccionar.

#### Escena

En un CD de video con funciones PBC (control de Playback) las imágenes en movimiento y las estáticas están divididas en secciones denominadas escenas. Cada escena se puede visualizar en la pantalla del menú y lleva asignado un número, lo que facilita la localización de la escena que desea seleccionar. Cada escena está compuesta de una o varias pistas

#### Tipo de CDs de video

Existen dos tipos de CDs de video:

##### CDs de Video equipados con PBC (Versión 2.0)

Las funciones PBC (control de Playback) le permiten interactuar con el sistema mediante menús, funciones de búsqueda u otras funciones propias de ordenador. Por otro lado, las imágenes estáticas de alta resolución pueden visualizarse si están incluidas en el disco.

##### CDs de Video ni equipados con PBC (Versión 1.1)

Con un funcionamiento similar al de los CDs de audio, estos discos permiten la reproducción tanto de imágenes de video como de sonido, aunque no están equipadas con el sistema PBC.



## Antes de usar (Continuación)

### Precauciones

#### Manejo de la unidad

##### **Al enviar la unidad**

Resultan muy útiles la caja de envío original y el embalaje. Para máxima protección, vuelva a embalar la unidad según lo hicieron originalmente en la fábrica.

##### **Al configurar la unidad**

La imagen y el sonido de una TV, vídeo o radio cercanos pueden quedar distorsionados durante la reproducción. En este caso, coloque la unidad lejos de la TV, el vídeo o la radio, o apague la unidad después de extraer el disco.

##### **Limpieza de las superficies externas**

No utilice líquidos volátiles, tales como insecticida en spray, cerca de la unidad. No deje productos de caucho o plástico en contacto con la unidad durante períodos largos de tiempo. Dejarán marcas sobre la superficie.

#### Limpieza de la unidad

##### **Para limpiar la carcasa**

Use un paño suave y seco. Si las superficies están extremadamente sucias, utilice un paño suave ligeramente humedecido en una solución jabonosa suave. No utilice solventes fuertes, tales como alcohol, benceno o disolvente, puesto que éstos podrían dañar la superficie de la unidad.

##### **Para obtener una imagen clara**

El reproductor de DVD es un dispositivo de gran precisión y de alta tecnología. Si la lente óptica de recepción y parte de la unidad de disco están sucias o gastadas, la calidad de imagen será pobre.

Se recomiendan revisión y mantenimiento regulares cada 1000 horas de uso. (Esto depende del entorno de funcionamiento).

Para más detalles, contacte por favor con su distribuidor más cercano.

### Notas sobre discos

#### Manejo de discos

No toque la parte de reproducción del disco. Sujete el disco por los bordes de modo que no queden huellas dactilares en la superficie. No pegue papel ni cinta adhesiva en el disco.



#### Almacenamiento de discos

Después de reproducirlos, guarde el disco en su caja. No exponga el disco a la luz solar directa ni a fuentes de calor, ni lo deje en un coche aparcado expuesto a luz solar directa, puesto que podría haber un aumento de temperatura considerable en el interior del coche.

#### Limpieza de discos

La existencia de huellas dactilares y polvo sobre el disco pueden provocar una calidad de imagen pobre y distorsión del sonido. Antes de la reproducción, limpie el disco con un paño limpio. Frote el disco desde el centro hacia afuera.

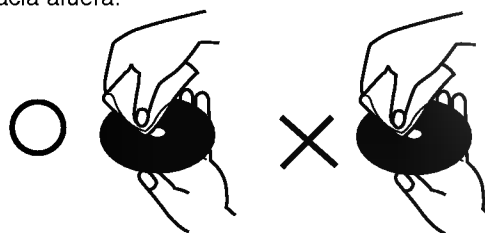

No utilice solventes fuertes tales como alcohol, benceno, disolvente, limpiadores comerciales o spray anti-estático que están destinados para vinilo más antiguo.







### Acerca de los símbolos

#### Sobre la pantalla de símbolos

“” puede aparecer en la pantalla de TV durante el funcionamiento. Este icono significa que la función explicada en este manual de usuario no está disponible en ese DVD específico.

#### Acerca de los símbolos de discos para las instrucciones.

Una sección cuyo título tiene uno de los símbolos siguientes es aplicable sólo al disco representado por el símbolo.

-  DVD
-  CDs de Video CDs con función PBC (control de playback).
-  CDs de Video sin función PBC (control de playback).
-  Audio CDs.
-  MP3 disc.
-  Disco en formato WMA.
-  Disco en formato JPEG.

## Panel frontal y pantalla de visualización

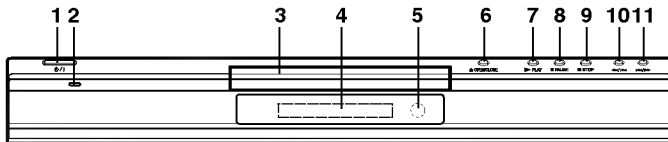
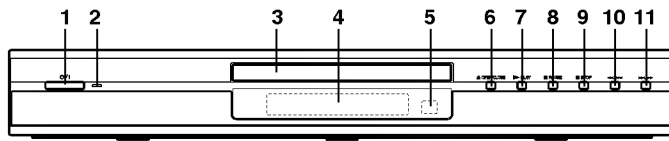

1. **POWER (POTENCIA)**  
Enciende y apaga el reproductor (ON/OFF).
2. **Indicador de encendido**  
La luz verde se enciende cuando el reproductor de DVD está encendido
3. **Bandeja de disco**  
Insertar un disco aquí.
4. **Pantalla de visualización**  
Muestra el estado actual del reproductor.
5. **Sensor remoto**
6. **OPEN/CLOSE (▲)**  
Abre o cierra la bandeja de disco.
7. **PLAY (▶)**  
Comienza la reproducción.
8. **PAUSE (||)**  
Interrumpe temporalmente la reproducción / oprimir varias veces para reproducción fotograma a fotograma.
9. **STOP (■)**  
Detiene la reproducción.
10. **SKIP/SCAN hacia atrás (◀◀ / ◀)**  
Ir al principio de capítulo/pista actual o a capítulo/pista ANTERIOR.  
Oprimir y mantener durante dos segundos para una búsqueda rápida hacia atrás.
11. **SKIP/SCAN hacia adelante (▶▶ / ▶)**  
Ir a SIGUIENTE capítulo/pista.  
Oprimir y mantener durante dos segundos para una búsqueda rápida hacia adelante.

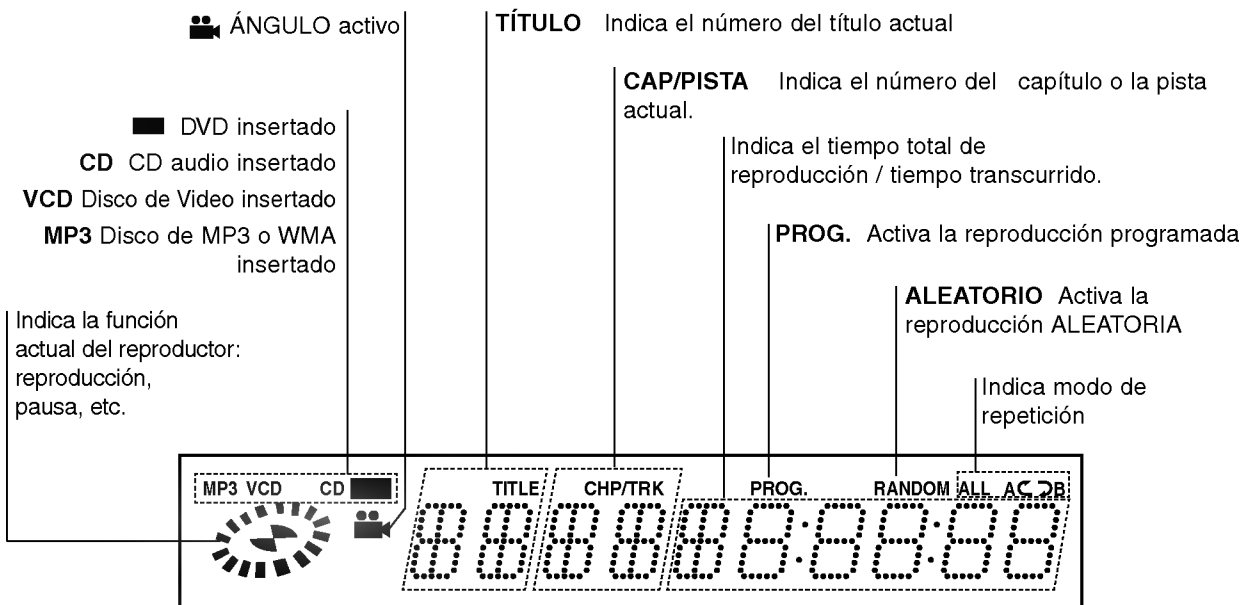

## Control remoto

**POWER (POTENCIA)**  
Enciende y apaga el reproductor de DVD.

**SOUND/MUTE (SONIDO/MUDO)**  
- Selecciona 3D SURROUND durante la reproducción del disco.  
- Apaga el sonido de la TV.

**DVD**  
Selecciona el modo de funcionamiento del mando a distancia del DVD.

**DISPLAY (PANTALLA)**  
Acceso a la pantalla de visualización

**◀▶ ▲▼ (izda/dcha/arriba/abajo)**  
- Selecciona una opción en el menú  
- Selecciona un canal de TV y cambia el volumen de la TV.

**MENU (MENÚ)**  
Accede al menú de un disco DVD.

**PAUSE/STEP (PAUSA) (II) •**  
Interrumpe temporalmente la reproducción / oprimir varias veces para una reproducción fotograma a fotograma.

**SLOW (LENTO) (◀ / ▶) •**  
Reverse/Forward reproducción lenta.

**STOP (PARAR) (■) •**  
Detiene la reproducción.

**Botones numéricos 0-9**  
Selecciona opciones numeradas en un menú.

**AUDIO •**  
Selecciona un idioma de audio (DVD) o un canal de audio (CD).

**SUBTITLE (SUBTITULADO) •**  
Selecciona un idioma de subtítulado.

**ANGLE (ÁNGULO) •**  
Selecciona el ángulo de la cámara si está Disponible

**SETUP (CONFIGURACIÓN) •**  
Accede o sale del menú de configuración.

**MARKER (MARCADOR) •**  
Marca cualquier punto durante la reproducción.

**SEARCH (BÚSQUEDA) •**  
Muestra el menú BÚSQUEDA DE MARCADOR.

**OPEN/CLOSE (ABRIR/CERRAR)**  
Abre o cierra la bandeja de discos.

Este botón no se encuentra disponible.

**TV**  
Selecciona el modo de funcionamiento del mando a distancia del TV.

**RETURN/TV AV (VOLVER/ENTRADA DE TV)**  
- Sale del menú de configuración.  
- Despliega el menú de un CD de video CD con función PBC.  
- Selecciona el canal de entrada AUX AV.

**SELECT/ENTER (SELECCIONAR/ENTRAR)**  
Reconoce la selección del menú.

**TITLE (TÍTULO)**  
Despliega el menú de títulos del disco, si está disponible.

• **SALTAR/ESCANEAR hacia delante (▶▶)**  
Buscar hacia delante\* / ir al siguiente capítulo.

• **PLAY (REPRODUCIR) (▶)**  
Comienza la reproducción.

• **SALTAR/ESCANEAR hacia atrás (◀◀)**  
Buscar hacia atrás\* / ir al principio del capítulo o pista actuales o ir al capítulo o pista anteriores.

\* Oprimir y mantener apretado el botón durante aproximadamente dos segundos.

**PROGRAM (PROGRAMA)**  
Para acceder o salir del modo de edición de programas.

**CLEAR (ELIMINAR)**  
Elimina una pista de la lista del programa o la marca en el menú de BÚSQUEDA DE MARCADOR

• **REPEAT (REPETIR)**  
Repetir capítulo, pista, título, todos.

• **A-B**  
Repetir la secuencia.

• **RANDOM (ALEATORIO)**  
Reproduce las pistas en orden aleatorio.

• **ZOOM**  
Aumenta la imagen de vídeo.

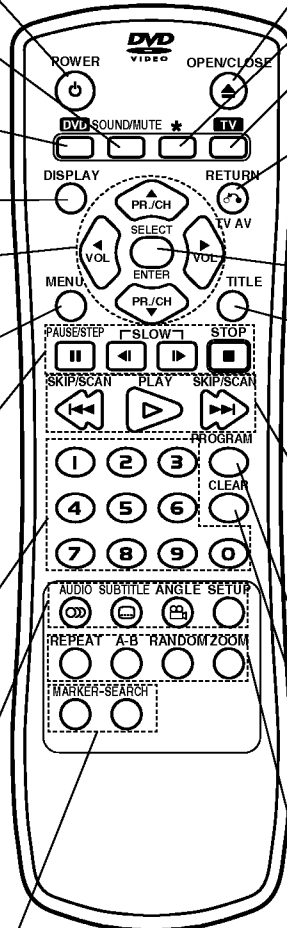

### Instalación de las pilas del control remoto

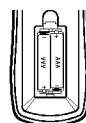

Extraiga la cubierta de las pilas en la parte trasera del control remoto e inserte dos pilas R03 (tamaño AAA) + y - colóquelas correctamente.

### ⚠ PRECAUCIÓN

No mezcle pilas nuevas y usadas. No mezcle nunca tipos diferentes de pilas (estándar, alcalinas, etc.)

### Amplitud de funcionamiento del control remoto

Dirija el control remoto al sensor remoto y oprima los botones.

- **Distancia:** : Alrededor de 23 pies (7 m) de la parte frontal del sensor remoto.
- **Ángulo:** Alrededor de 30° a cada lado de la parte frontal del sensor remoto.

## Panel posterior

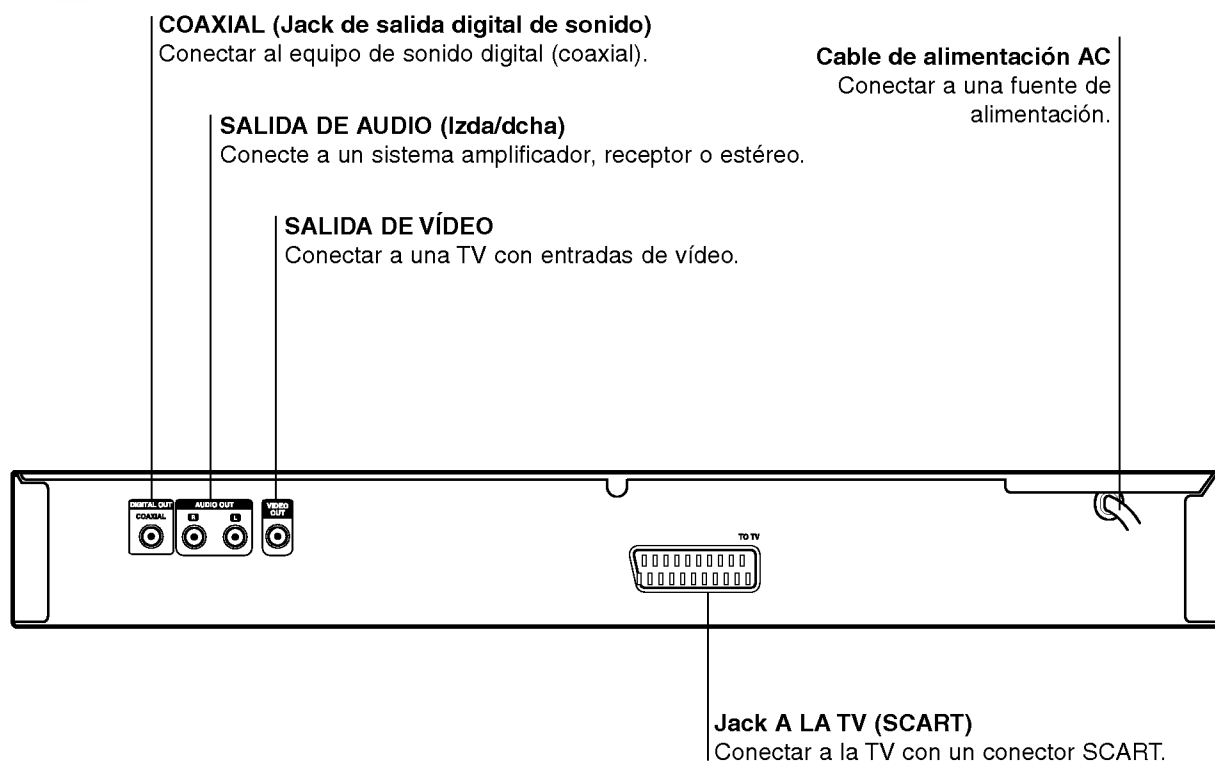

No toque las clavijas interiores de los conectores del panel posterior. La descarga electrostática puede causar daños permanentes a la unidad.

## Conexiones

### Sugerencia

- Dependiendo de su TV y de otro equipo que desee conectar, hay varias maneras en las que puede conectar el reproductor. Use sólo una de las conexiones descritas abajo.
- Por favor, consulte los manuales de su TV, vídeo, sistema de música y otros dispositivos según sea necesario para hacer las conexiones más apropiadas.
- Para mejor reproducción de sonido, conecte los conectores de AUDIO OUT a los conectores de audio de su equipo amplificador, receptor, estéreo o de audio/vídeo. Vea "Conexión a equipo opcional" en la página 10.

### Precaución

- Asegúrese de que el reproductor de DVD está conectado directamente al aparato de TV. Sintonice el TV al canal de entrada correcto del vídeo.
- No conecte el conector de SALIDA DE AUDIO del reproductor de DVD al conector de su sistema de sonido.
- No conecte su reproductor de DVD por medio de su vídeo. La imagen de DVD podría distorsionarse debido al sistema de protección contra copias.

## Conexión a una TV

- Realice una de las conexiones siguientes, dependiendo de la capacidad de su equipo ya existente.

### Conexión de vídeo

**1** Conecte el conector de SALIDA DE VÍDEO en el reproductor de vídeo al conector de vídeo en la TV usando el cable de vídeo (**V**) suministrado.

**2** Conecte los conectores de salida de AUDIO izquierda y derecha del reproductor de DVD a los conectores de entrada de la TV (**A**) usando los cables de audio suministrados.

### Conexión SCART

Conecte el conector scart TO TV en el reproductor de DVD a los conectores correspondientes en la TV utilizando un cable scart opcional (**T**).

### Parte trasera de una TV

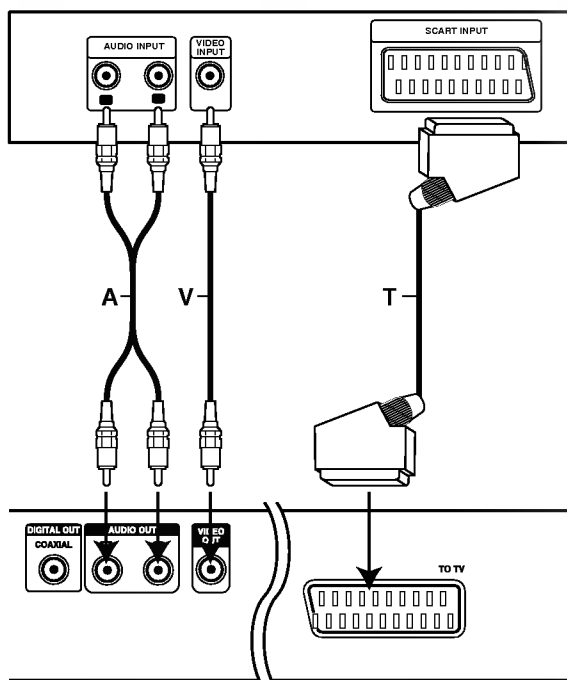

### Parte trasera del reproductor de DVD

## Conexiones (continuación)

### Conexión a equipo opcional

#### Cómo conectar a un amplificador equipado con dos canales analógicos estéreo o Dolby Pro Logia II / Pro Logic

Conecte los conectores izquierdo y derecho de AUDIO OUT en el reproductor de DVD a los conectores de entrada izquierdo y derecho de su sistema amplificador, receptor o estéreo, usando los cables de sonido suministrados (A).

#### Conexión a un amplificador equipado con dos canales estéreos digitales (PCM) o a un receptor de Audio/ Víde o equipado con un decodificador multicanal (Dolby Digital™, MPEG 2 o DTS)

- 1 Conecte uno de los conectores de salida digital audio del reproductor de DVD (COAXIAL X) al conector correspondiente de su amplificador. Use un cable de audio opcional digital (coaxial X).
- 2 Necesitará activar la salida de su reproductor. (Vea "Salida digital de audio" en la página 13).

#### Sonido digital multicanal

Una conexión digital multicanal ofrece la mejor calidad de sonido. Para esto necesita un receptor multicanal de Audio/Vídeo que admita uno o más de los formatos de sonido admitido por su receptor de DVD (MPEG 2, Dolby Digital y DTS). Compruebe el manual del receptor y los logos en la parte frontal del receptor.

#### Precaución

Debido al acuerdo de licencia de DTS, la salida digital será en la salida digital DTS cuando esté seleccionado el flujo de audio DTS.

#### Notas

- Si el formato de sonido de la salida digital no coincide con las capacidades de su receptor, el receptor producirá un sonido fuerte y distorsionado, o no producirá sonido alguno.
- Una conexión digital de seis canales de sonido Surround sólo puede obtenerse si su receptor está equipado con decodificador digital multicanal.
- Para ver el formato de audio del DVD actual en la pantalla, oprima AUDIO.

#### Parte trasera del reproductor de DVD

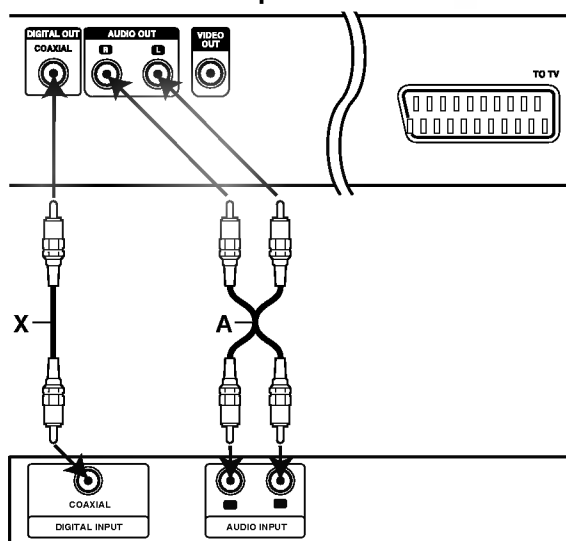

#### Amplificador (Receptor)

## Antes del funcionamiento

### Precaución

Antes de usar el control remoto, oprima el botón **DVD** o **TV** para seleccionar el aparato que debe controlar.

## Explicaciones generales

Este manual da las instrucciones básicas para operar el reproductor de DVD. Algunos DVD requieren operaciones específicas o permiten solamente un funcionamiento limitado durante la reproducción. Cuando esto ocurre, el símbolo  aparece en la pantalla de TV, para indicar que el reproductor de DVD no permite la operación o que no está disponible en el disco.

## Visualización en pantalla

El estatus general de reproducción puede mostrarse en la pantalla de TV. Pueden cambiarse algunas opciones en el menú.

## Funcionamiento de la visualización en pantalla









**1** Oprimir **DISPLAY** durante la reproducción

**2** Oprimir **▲/▼** para seleccionar una opción. Se resaltará la opción seleccionada.

**3** Oprimir **◀/▶** para cambiar la configuración de una opción.







Los botones de números también pueden utilizarse para configurar los números (por ejemplo, el número de título). Para algunas funciones, oprima **SELECT/ENTER** para ejecutar la configuración.





### Retroalimentación temporal Iconos de campo

-  Repetir título
-  Repetir capítulo
-  Repetir pista (sólo CD de vídeo que no sea PBC)
-  Repetir todas las pistas (sólo CD de vídeo que no sea PBC)
-  Repetir A-B
-  Apagar repetir
-  Continuar la reproducción desde este punto
-  Acción prohibida o no disponible

### Notas

- Algunos discos pueden no ofrecer todas las visualizaciones en pantalla listadas abajo.
- Si no se oprime ningún botón durante más de 10 segundos, desaparece la visualización en pantalla.

Opciones		Función (Oprima ▲/▼ para seleccionar la opción deseada)	Método de Selección
Número de título	 1 / 3	Muestra el número del título actual y el número total de títulos, y pasa al número de título deseado.	◀ / ▶, o Numérico, SELECT/ENTER
Número de capítulo	 1 / 12	Muestra el número del capítulo actual y el número total de capítulos y pasa al número de capítulo deseado.	◀ / ▶, o Numérico, SELECT/ENTER
Búsqueda por tiempo	 0:20:09	Muestra el tiempo de reproducción transcurrido y busca el punto directamente por el tiempo transcurrido.	Numérico, SELECT/ENTER
Idioma del audio y modo de salida de audio digital	 1 ENG 5.1 CH	Muestra el idioma de sonido actual, método de codificación, número de canal y cambia la configuración.	◀ / ▶, o AUDIO
Idioma de subtítulos		Muestra el idioma de subtítulo actual y cambia la configuración.	◀ / ▶, o SUBTITLE
Ángulo		Muestra el número de ángulo actual y el número total de ángulo y cambia el número de ángulos.	◀ / ▶, o ANGLE
Sonido	 NORM.	Muestra el modo de sonido actual y cambia la configuración.	◀ / ▶, o SOUND

Opciones		Función (Pulse ▲/▼ para seleccionar el objeto deseado)	Método de selección
Número de pista	 1 / 4	Muestra la pista actual, el número total de pistas y la función de PBC, además de saltar al número de pista deseado.	◀ / ▶, o Números, SELECT/ENTER
Tiempo	 0:20:09	Muestra el tiempo de reproducción transcurrido (Sólo visualización)	-
Canal de audio	 STER.	Muestra el canal de audio, y cambia de canal de audio.	◀ / ▶, o AUDIO
Sonido	 NORM.	Muestra la función actual de sonido y modifica la configuración.	◀ / ▶, o SOUND

## Antes del funcionamiento (continuación)

### Configuración inicial

Puede configurar sus preferencias personales propias en el reproductor.

### Funcionamiento general de las configuraciones iniciales

- 1** Oprima **SETUP**.  
El menú de configuración aparece.



- 2** Oprima **▲▼** para seleccionar la opción deseada.  
La pantalla mostrará la configuración actual para la opción seleccionada, así como configuraciones alternativas.

- 3** Mientras está seleccionada la opción deseada, oprima **▶**, luego **▲▼** para seleccionar la configuración deseada.

- 4** Oprima **SELECT/ENTER** para confirmar su selección.

Algunas opciones requieren pasos adicionales.

- 5** Oprima **SETUP**, **RETURN** o **PLAY** para salir del menú de configuración.

### Idioma

#### Idioma del disco

Seleccione un idioma del Menú de disco, Audio y Subtitulado.

**Original** : Se selecciona el idioma original para el disco.

**Otros** : Para seleccionar otro idioma, oprima los botones numéricos para introducir el número de 4 dígitos correspondiente, según la lista de código de idiomas en la página 24.

Si introduce el código de idioma equivocado, oprima **BORRAR**.

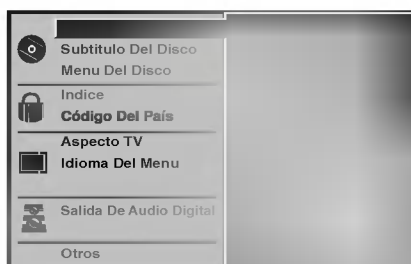

### Idioma del menú

Seleccione un idioma para el menú de configuración. Este es el menú que ve cuando oprime **SETUP**.

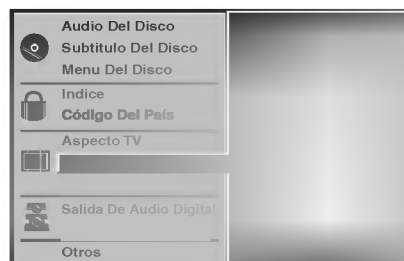

### Imagen

#### Aspecto de TV

**4:3 Letterbox**: Seleccionar cuando está conectada una TV estándar. 4:3. Muestra las imágenes de teatro con bandas cinematográficas arriba y debajo de la imagen.

**4:3 Panscan**: Seleccionar esta función cuando tenga conectado un televisor convencional. El material de video formateado en el modo Pan & Scan se reproducirá en este modo (Ambos lados de la imagen aparecerán cortados).

**16:9 Wide**: Seleccionar cuando está conectada a una TV 16:9.

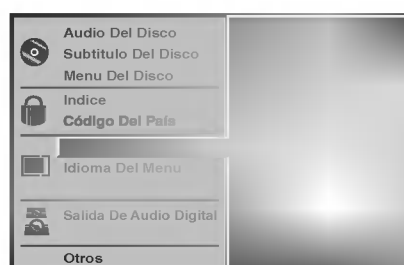



## Antes de su funcionamiento (continuación)

### Sonido

#### Salida De Audio Digital

Cada disco de DVD tiene varias opciones de salida de audio. Configure Digital Audio Output (Salida de audio digital) del reproductor dependiendo del tipo de sistema de audio que utilice. .

**DOLBY DIGITAL/PCM:** Seleccione "DOLBY DIGITAL/PCM" si ha conectado el conector DIGITALOUT del reproductor de DVD a un decodificador Dolby Digital (o a un amplificador u otro equipo con un decodificador Dolby Digital).

**Stream/ PCM:** Seleccione "Stream/PCM" si ha conectado el conector DIGITALOUT del reproductor de DVD a un amplificador o a otro equipo con un decodificador DTS, Dolby Digital o MPEG).

**PCM:** Seleccione "PCM" cuando esté conectado a un amplificador estéreo digital de dos canales. La salida del reproductor de DVD suena en el formato de dos canales PCM cuando se reproduce un disco de vídeo de DVD grabado en un sistema de grabación Dolby Digital, MPEG1 o MPEG2.

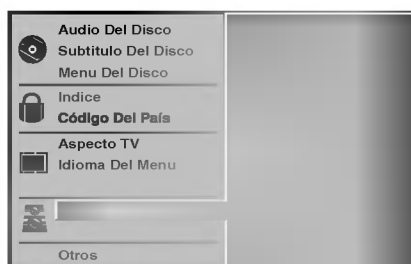

#### Sample Frequency (Frecuencia de muestra)

Para cambiar la configuración de Sample Frequency, seleccione la salida de audio digital tal y como se indica a continuación. Seleccione 48 KHz si el receptor o amplificador no puede admitir señales de 96 KHz. Cuando ya se haya realizado esta selección, la unidad convertirá de forma automática las señales de 96 KHz en 48 KHz de forma que el sistema pueda descodificarlas. Seleccione 96 KHz si el receptor o amplificador puede admitir señales de esta frecuencia. Con esta selección, la unidad pasará cada tipo de señal sin realizar ningún procesamiento.

### Otros

Las configuraciones DRC, Vocal, PBC y Auto Reproducción pueden cambiarse.

- Pulse ▲/▼ para seleccionar el elemento deseado y pulse SELECT/ENTER. La configuración del elemento seleccionado cambia a On y Off.

#### Dynamic Range Control (DRC) (Control de

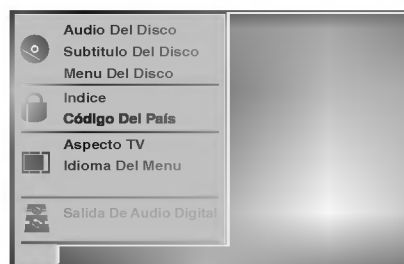

#### margen dinámico)

Con este formato de DVD, se puede escuchar una pista de sonido del programa con la presentación más realista y precisa posible gracias a la tecnología de audio digital. Sin embargo, si comprime el margen dinámico de la salida de audio (diferencia entre los sonidos más altos y los más bajos), podrá escuchar una película en el volumen más bajo sin perder claridad de sonido. Establezca DRC en On para lograr este efecto.

#### Vocal

Sólo establezca Vocal en On si se reproduce un DVD de karaoke multicanal. Los canales de karaoke del disco se mezclarán en un sonido estéreo normal.

#### PBC (control de Playback)

Ponga el control de Playback (PBC) en On u Off.

**On:** Los CDs de Video con función PBC se reproducen según la misma.

**Off:** Los CDs de Video con función PBC se reproducen del mismo modo que CDs de Audio.

#### Auto Play (Auto reproducción)

Usted puede programar el reproductor de DVD de modo que los discos de DVD se reproduzcan de forma automática cuando los introduzca.

Si la función de Auto Play está seleccionada, este reproductor de DVD buscará el título de tiempo de reproducción más largo y lo reproducirá automáticamente.

**On:** La función de Auto Play está activada

**Off:** La función Auto Play no está activada

#### Nota

La función de Auto Play puede no estar operativa para ciertos discos de DVD.

## Antes de su funcionamiento (continuación)

### Control parental

#### Indice

Las películas en DVD pueden contener escenas que no sean apropiadas para los niños. Por consiguiente, los discos pueden contener información de control parental aplicadas a todo el disco o a determinadas escenas del disco. Estas escenas se clasifican de 1 a 8 y, de forma alternativa, las escenas más apropiadas pueden seleccionarse en algunos discos. Las clasificaciones dependen del país. La función de Control parental permite evitar que los niños reproduzcan los discos o tener determinados discos que reproduzcan escenas alternativas.

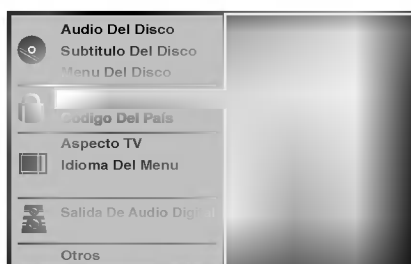

**1** Seleccione "Indice" utilizando los botones ▲▼ del menú de configuración.

**2** Mientras selecciona "Indice", pulse ►.

**3** Cuando todavía no haya introducido una contraseña;

Introduzca la contraseña de cuatro dígitos utilizando los botones numéricos para crear una contraseña de seguridad de cuatro dígitos personal, pulse SELECT/ENTER e introduzca de nuevo la contraseña de cuatro dígitos y pulse SELECT/ENTER para verificarla.

**Cuando ya haya introducido una contraseña;**

Introduzca la contraseña de cuatro dígitos utilizando los botones numéricos para confirmar la contraseña de seguridad de cuatro dígitos personal y, a continuación, pulse SELECT/ENTER.

Si comete algún error antes de pulsar SELECT/ENTER, pulse CLEAR (Borrar) y vuelva a introducir la contraseña de seguridad de cuatro dígitos.

**4** Seleccione una clasificación de 1 a 8 utilizando los botones ▲▼. Uno (1) contine las restricciones menores de reproducción. Ocho (8) contine las restricciones mayores de reproducción.

**Desbloquear:** Si selecciona Unlock (Desbloquear), el Control parental no está activado. El disco se reproducirá por completo.

**Clasificación de 1 a 8:** Algunos discos contienen escenas que no son apropiadas para los niños. Si establece una clasificación para el reproductor, se reproducirán todas las escenas del disco con la misma clasificación o menor. Las escenas con una clasificación mayor no se reproducirán a menos que haya una escena alternativa en el disco. La escena alternativa debe tener la misma clasificación o una menor. Si no hay una escena alternativa apropiada, la reproducción se parará. Debe introducir la contraseña de cuatro dígitos o debe cambiar el nivel de clasificación para que el disco se reproduzca.

**5** Pulse SELECT/ENTER para confirmar la clasificación y código de selección, a continuación pulse SETUP salir del menú.

#### Código del país

Introduzca el código del país/zona cuyos estándares se utilizaran para clasificar el disco de vídeo de DVD. Consulte la lista "Lista de códigos de países" de la página 25.

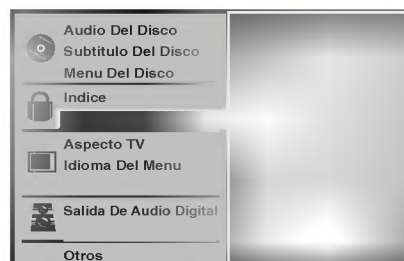

**1** Selección del Código del país con los botones ▲▼ del menú de configuración.

**2** Mientras selecciona el Código del país, pulse ►.

**3** Siga el paso 3 de "Indice" a la izquierda.

**4** Seleccione el primer carácter utilizando los botones ▲▼.

**5** Mueva el cursor utilizando los botones ► y seleccione el segundo carácter utilizando los botones ▲▼.

**6** Pulse SELECT/ENTER para confirmar el país y salir del código de selección, a continuación pulse SETUP salir del menú.

#### Nota

Al cambiar el código es necesario confirmar la contraseña de cuatro dígitos (consulte la sección "Cambio del código de cuatro dígitos").

#### Cambio del código de cuatro dígitos

**1** Siga los pasos 1 y 2 (Indice).

**2** Introduzca el código antiguo y pulse SELECT/ENTER.

**3** Seleccione Cambiar utilizando los botones ▲▼ y pulse SELECT/ENTER.

**4** Introduzca el nuevo código y pulse SELECT/ENTER.

**5** Introduzca el mismo código por segunda vez y compruébelo pulsando SELECT/ENTER.

**6** Pulse SETUP para salir del menú.

#### Si olvida el código de cuatro dígitos

Si olvida la contraseña y para borrar la contraseña actual, siga el siguiente procedimiento.

**1** Pulse SETUP para desplegar el menú de puesta en marcha.

**2** Use las teclas numéricas para introducir los 6 dígitos "210499".

La contraseña de cuatro dígitos queda admitida. La leyenda "P CLR" aparecerá en la pantalla durante un momento.

**3** Introduzca un nuevo código, tal y como se muestra arriba a la izquierda (Indice).

## Funcionamiento con CDs de DVD y de Video

### Reproducción de un CD de DVD y de Video

#### Puesta en marcha de la función de reproducción



- Encienda el televisor y seleccione la toma de video conectada al reproductor de DVD.
- Sistema de Audio: encienda el sistema de audio y seleccione la toma conectada al reproductor de DVD.

**1** Pulse OPEN/CLOSE si desea abrir la bandeja.

**2** Cargue el disco elegido en la bandeja, con la cara a reproducir hacia abajo.

**3** Pulse OPEN/CLOSE para cerrar la bandeja. Visualizará en la pantalla del televisor el texto LEYENDO, y la reproducción dará comienzo automáticamente. En caso contrario pulse PLAY. En algunos casos puede aparecer el menú del disco, en lugar del texto antes mencionado.

#### Si se despliega un menú de pantalla

Dicho menú puede aparecer una vez descargado el CD de DVD o de Video que contenga un menú.



Utilice los botones ◀ ▶▲▼ para seleccionar el título/capítulo que desea visualizar y pulse luego SELECT/ENTER para iniciar la reproducción. Pulse TITLE o para volver a la pantalla de menú.



- Utilice las teclas numéricas para seleccionar la pista que desea visualizar. Pulse RETURN para volver a la pantalla de menú.
- La configuración del menú y los procedimientos exactos de funcionamiento para el uso del mismo pueden diferir según el disco. Siga las instrucciones de cada pantalla de menú. También puede poner la función PBC en Off bajo Inicio. Véase página 13.

#### Notas

- Si se ha elegido la opción de Control de adultos y el disco no está entre las configuraciones establecidas (no autorizadas), deberá introducir el código de cuatro dígitos y / o el disco deberá recibir la autorización (véase página 14, Control de adultos).
- Los DVD deben disponer de un código regional Su aparato no reproducirá discos que tengan un código regional distinto. El código regional de este reproductor es 2 (dos)

### Características generales

#### Nota

A menos que se indique lo contrario, todas las funciones descritas se realizan con el mando a distancia. Algunas de las funciones pueden estar disponibles también usando el menú de inicio

#### Cómo cambiar a otro TÍTULO



Cuando un disco cuente con más de un título, usted podrá cambiar de título como se indica a continuación:

- Pulse DISPLAY, y después la tecla numérica adecuada (0-9) para seleccionar el número correspondiente a un título.

#### Cómo cambiar a otro CAPÍTULO/PISTA



Si el título de un disco tiene más de un capítulo o si el disco tiene más de una pista, podrá cambiar de título o de pista como se indica a continuación:

- Pulse SKIP/SCAN ◀◀◀ o ▶▶▶ brevemente durante la reproducción para seleccionar el capítulo o la pista siguiente, o para volver Al principio del capítulo o la pista que esté reproduciéndose en ese momento.
- Pulse ◀◀◀ dos veces brevemente para volver al capítulo o la pista precedente.
- Para ir directamente a cualquier capítulo durante la reproducción de un DVD, pulse DISPLAY. Después, pulse ▲▼ para seleccionar el icono del capítulo o la pista. Finalmente, introduzca el número del capítulo o pista usando las teclas numéricas (0-9).

#### Nota

Para los números de dos dígitos, pulse las teclas numéricas (0-9) de forma rápida y sucesiva

#### Búsqueda

- 1 Pulse y mantenga el botón SKIP/SCAN ◀◀◀ o ▶▶▶ durante unos dos segundos durante la reproducción. EL reproductor iniciará la función de BÚSQUEDA.
- 2 Pulse y mantenga el botón SKIP/SEARCH ◀◀◀ o ▶▶▶ repetidamente para seleccionar la velocidad deseada: ◀◀◀X2, ◀◀◀X4, ◀◀◀X16, ◀◀◀X100 (hacia atrás) o ▶▶▶X2, ▶▶▶X4, ▶▶▶X16, ▶▶▶X100 (hacia delante).  
Con un CD de video, la velocidad de búsqueda cambiará: ◀◀◀X2, ◀◀◀X4, ◀◀◀X8, (hacia atrás) o ▶▶▶X2, ▶▶▶X4, ▶▶▶X8, (hacia delante).
- 3 Para salir de la función de BÚSQUEDA pulse PLAY.













## Funcionamiento con CD de DVD y de Video

### Funciones generales (continuación)

#### Paralización de imagen y reproducción de marcos

- 1 Pulse PAUSE/STEP durante la reproducción.  
El reproductor se encuentra ahora en modo PAUSA.
- 2 Pueden avanzar la imagen marco a marco pulsando PAUSE/STEP repetidamente con el mando a distancia.

#### Reproducción lenta

- 1 Pulse SLOW  o  durante la reproducción.  
El reproductor iniciará la función de REPRODUCCIÓN LENTA.
- 2 Use la opción SLOW  o  para seleccionar la velocidad deseada:  1/16,  1/8,  1/4 o  1/2 (hacia atrás), o  1/16,  1/8,  1/4 o  1/2 (hacia delante).
- 3 Para salir de la función de reproducción lenta, pulse PLAY.

#### Nota

La función de reproducción lenta hacia atrás no está disponible para CDs de video.

#### Aleatoria

- 1 Pulse RANDOM durante la reproducción o cuando ésta se pare.  
La unidad comienza de forma automática la reproducción aleatoria y en la ventana del visor y en la pantalla del menú aparece RANDOM.
- 2 Para volver a la reproducción normal, pulse RANDOM varias veces hasta que RANDOM desaparezca de la ventana del visor y de la pantalla del menú.

#### Sugerencias

Si pulsa la opción SKIP/SCAN  durante reproducción normal, el equipo seleccionará otro título (o pista) y reanudará la reproducción normal.

#### Nota

- Esta función sólo está habilitada para discos de DVD de karaoke y CDs de video sin función PBC.
- Para CDs de video con función PBC, deberá establecer dicha función en Off en el menú de inicio para usar la función de reproducción normal. Véase página 13.

#### Repetir



#### Discos de vídeo de DVD – Repetir Capítulo/Título/Off

- 1 Pulse REPEAT para repetir el capítulo que actualmente se está reproduciendo.  
El icono de Repeat Chapter (Repetir capítulo) aparece en la pantalla de TV.
- 2 Pulse REPEAT de nuevo para repetir el título que se está reproduciendo actualmente.  
El icono de Repeat Title (Repetir título) aparece en la pantalla de TV.
- 3 Pulse REPEAT por tercera vez para salir del modo REPEAT.  
El icono de Repeat Off (Repetir desactivado) aparece en la pantalla de TV.

#### CDs de video – Repetir pista /Todas/Off

- 1 Si desea repetir la pista que se está reproduciendo, pulse REPEAT.  
El icono de Repetir pista aparecerá en la pantalla del televisor.
- 2 Si desea repetir el disco que se está reproduciendo, pulse REPEAT otra vez.  
El icono de Repetir todas aparecerá en la pantalla del televisor.
- 3 Para salir de la función de Repetir, pulse REPEAT una vez más.  
El icono de Repetir Off aparecerá en la pantalla del televisor.

#### Nota

Para usar la función de Repetir con un CD de video con función PBC, deberá establecer dicha función en Off en el menú de inicio. Véase página 13.

#### Repetir A-B





Para repetir una secuencia de un título:

- 1 Pulse A-B en el punto de inicio deseado.  
“A \*” aparecerá brevemente en la pantalla del televisor.
- 2 Pulse A-B de nuevo en el punto de finalización elegido.  
“A B” aparecerá brevemente en la pantalla del televisor y la secuencia a repetir dará comienzo (“A B” aparecerá en el visor).
- 3 Pulse A-B para cancelar la secuencia.

#### Búsqueda por tiempo

La función Time Search permite comenzar la reproducción en el tiempo elegido en el disco.

- 1 Pulse DISPLAY durante la reproducción. El visor de pantalla aparece en la pantalla.  
La caja de Time Search muestra el tiempo de reproducción transcurrido del disco actual.
- 2 Antes de que pasen 10 segundos, pulse / para seleccionar el icono de Time Search en el visor de pantalla. “-:--:--” aparece en la caja de Time Search.
- 3 Antes de que pasen 10 segundos, utilice los botones numéricos para introducir el tiempo de comienzo requerido. Introduzca la hora, minutos y segundos de izquierda a derecha en la caja.  
Si introduce números erróneos, pulse CLEAR para borrar los números que ha introducido. A continuación, introduzca los números correctos.
- 4 Antes de que pasen 10 segundos, pulse SELECT/ENTER para confirmar el tiempo de comienzo.  
La reproducción comienza a partir del tiempo seleccionado en el disco. Si introduce un tiempo no válido, la reproducción continuará desde el punto actual.

#### 3D Envoltente



Esta unidad puede producir un efecto de 3D Envoltente, que simula una reproducción de audio multicanal en dos altavoces estéreo convencionales en vez de en los cinco o más altavoces que normalmente se necesitan para escuchar un audio multicanal en un sistema de cine en casa.

- 1 Pulse SOUND para seleccionar “3D SUR” durante la reproducción.
- 2 Para desactivar el efecto 3D Surround, pulse SOUND de nuevo y seleccione “NORM”.

## Funcionamiento con CDs de DVD y de Video

### Funciones generales (continuación)

#### Zoom

La función Zoom le permite agrandar la imagen de vídeo y moverse por la imagen agrandada.

- 1 Pulse ZOOM durante la reproducción o con la imagen en pausa para activar la función ZOOM. Si pulsa ZOOM varias veces, el nivel aumenta hasta seis veces el tamaño.
- 2 Utilice los botones ◀▶▲▼ para desplazarse por la imagen aumentada.
- 3 Pulse CLEAR para volver a la reproducción normal o para volver a la imagen en pausa.

#### Nota

- Puede que la función de zoom no funcione en algunos DVD.

#### Búsqueda por marcador



Puede comenzar la reproducción desde un punto memorizado. Se pueden memorizar hasta nueve puntos. Siga los siguientes pasos para introducir una marca.

- 1 Pulse MARKER durante la reproducción del disco cuando ésta alcance el punto que quiere memorizar. El icono de Marker aparecerá brevemente en la pantalla de TV.
- 2 Repita el paso 1 para introducir hasta nueve puntos del marcador en un disco.

#### Para volver a una escena marcada

- 1 Pulse SEARCH durante la reproducción del disco. El menú MARKER SEARCH aparecerá en la pantalla.
- 2 Antes de que pasen 10 segundos, pulse ◀▶ para seleccionar el número del marcador al que quiera volver.
- 3 Pulse SELECT/ENTER. La reproducción comenzará desde la escena marcada.
- 4 Pulse SEARCH para que desaparezca el menú MARKER SEARCH.

#### Para borrar una escena marcada

- 1 Pulse SEARCH durante la reproducción del disco. El menú MARKER SEARCH aparecerá en la pantalla.
- 2 Pulse ◀▶ para seleccionar el número del marcador que desea borrar.
- 3 Pulse CLEAR. El número del marcador se borrará de la lista.
- 4 Repita los pasos 2 y 3 si desea borrar más números de marcadores.
- 5 Pulse SEARCH para que desaparezca el menú MARKER SEARCH.

### Funciones especiales del DVD

#### Comprobación de los contenidos de los discos de vídeo de DVD: Menús

Los CDs de DVD pueden ofrecer menús que le permitan el acceso a funciones especiales. Para usar este menú del disco, pulse MENÚ. Después, pulse la tecla numérica apropiada para seleccionar una opción. O utilice los botones ◀▶▲▼ para marcar su selección y luego pulse SELECT/ENTER.

#### Menú del título

- 1 Pulse TITLE. Si el título actual tiene un menú, éste aparecerá en la pantalla. De lo contrario aparecerá el menú del disco.
- 2 En la lista del menú puede aparecer los ángulos de cámara, idiomas hablados, opciones de subtítulo y capítulos para el título.
- 3 Para que el menú del título desaparezca, pulse de nuevo TITLE.

#### Menú del disco

- 1 Pulse MENU. El menú del disco se muestra.
- 2 Para que el menú del disco desaparezca, pulse de nuevo MENU.

#### Ángulo de cámara

Si el disco contiene escenas grabadas desde ángulos de grabación diferentes, usted podrá cambiar a otro ángulo de grabación durante la propia reproducción.

- Pulse ANGLE varias veces durante la reproducción para seleccionar el ángulo deseado. El número del ángulo actual aparece en el visor.

#### Cambio del idioma del audio

Pulse varias veces AUDIO durante la reproducción para escuchar los distintos idiomas del audio o de la pista de audio.

#### Cómo cambiar el canal de audio

Pulse AUDIO repetidamente durante la reproducción para escuchar un canal de audio distinto (STER., IZQUIERDA o DERECHA).

#### Subtítulos

Pulse varias veces SUBTITLE durante la reproducción para ver los distintos idiomas de los subtítulos.

#### Nota

Si  aparece, la función no se encuentra disponible en el disco.

## Funcionamiento con CD de audio y discos en formato MP3/WMA

### Reproducción de un CD de Audio y de Discos en formato MP3/WMA



El reproductor de DVD puede reproducir grabaciones en formato MP3/WMA en soporte CD-ROM, CD-R o CD-RW. Antes de reproducir grabaciones en MP3/WMA, lea las notas acerca de las grabaciones en MP3/WMA que figuran a la derecha.

- 1 Introduzca un disco y cierre la bandeja.**  
**CD de Audio;** El menú de CD de Audio aparece en la pantalla del televisor. Podrá entonces continuar con el paso 4.  
**Disco de MP3/WMA;** El menú de selección de MP3/WMA-JPEG aparecerá en la pantalla del televisor. Podrá entonces continuar con el paso 2.



- 2 Pulse ▲/▼ para seleccionar MP3/WMA y pulse a continuación SELECT/ENTER.**  
El menú de MP3/WMA aparecerá en la pantalla del televisor. Pulse entonces RETURN para cambiar al menú de selección de MP3/WMA-JPEG



- 3 Pulse ▲/▼ para seleccionar una carpeta y luego SELECT/ENTER.**  
Aparecerá entonces una lista de ficheros en la carpeta.

- 4 Pulse ▲/▼ para seleccionar una pista y luego PLAY o SELECT/ENTER.**  
La reproducción dará comienzo.  
Durante la reproducción, se mostrará el tiempo transcurrido tanto en el visor como en el menú.  
La reproducción finalizará cuando acabe el disco. Pulse TÍTULO para pasar a la siguiente página y MENÚ para pasar a la anterior.

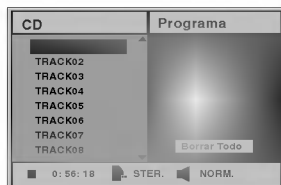

Menú de CD de Audio

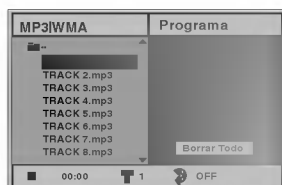

Menú de MP3/WMA

#### Sugerencia

Si se encuentra en la lista de archivos y desea regresar a la lista de ficheros, use las teclas ▲/▼ para marcar la opción  y pulse SELECT/ENTER para volver a la pantalla del menú anterior.screen.

- 5 Para detener la reproducción en cualquier otro momento, pulse STOP.**

### Notas acerca de grabaciones en MP3/WMA

#### Acerca del formato MP3

- Un MP3 es un fichero con información de audio comprimida mediante el esquema de codificación de archivos de audio en 3 estadios MPEG1. A los ficheros con extensión “.mp3”, se los conoce habitualmente con el nombre de ficheros MP3.
- El reproductor no puede leer un fichero MP3 con otra extensión.

#### Acerca del formato WMA (Window Media Audio)

- Un WMA es un fichero comprimido mediante la tecnología de compresión de audio de Microsoft.
- El formato WMA (Windows Media Audio) proporciona el doble de compresión de audio que el formato MP3.

#### La compatibilidad de los discos en MP3/WMA con este reproductor se reduce a las funciones que se indican a continuación:

1. Frecuencia de prueba / sólo a 44,1 kHz (MP3), 22,05-44,1 kHz (WMA)
2. Media de bites / entre 32-320 kbps (MP3), 32-128 kbps (WMA)
3. El formato físico del CD-R debe ser tipo “ISO 9660”
4. Si graba ficheros MP3/WMA usando un software que no pueda crear un SISTEMA DE FICHEROS, por ejemplo “Direct-CD”, o similares, será imposible reproducir los ficheros MP3/WMA. Recomendamos por ello que use “Easy-CD Creador, que crea un sistema de ficheros tipo ISO9660.
5. La primera introducción de un disco precisa de ficheros MP3/WMA en la primera pista. De no haberlos, no se podrán reproducir los ficheros MP3/WMA. Si desea hacerlo, deberá formatear los datos del disco o usar uno nuevo.
6. Los ficheros deberán nombrarse con un máximo de 8 letras e incorporar al nombre la extensión mp3” o “.wma” por ejemplo: “\*\*\*\*\*.MP3” o “\*\*\*\*\*.WMA”.
7. No use caracteres especiales como “/ : \* ? “ < > “ etc.
8. El total de ficheros incluidos en el disco no deberá sobrepasar los 650.

Este reproductor de DVD exige que los discos o grabaciones cumplan ciertos estándares a fin de obtener una calidad de reproducción óptima. Los discos de DVD pregrabados se identifican automáticamente con estos estándares. Hay muchos tipos de formatos de discos grabables (incluidos CD-R que contienen archivos MP3 o WMA). Esto requiere un cierto número de condiciones preexistentes (véase más arriba) a fin de garantizar la compatibilidad de la reproducción.



**El cliente debe tener presente que se requiere un permiso para descargar archivos MP3/WMA y música de Internet. Nuestra compañía no tiene derecho a garantizar la adquisición de dicho permiso, sino que deberá solicitarse siempre del propietario del copyright.**

## Funcionamiento con CDs de Audio y con discos en formato MP3/WMA (Continuación)

### Pausa

- 1 Pulse PAUSE/STEP durante la reproducción.
- 2 Para volver a la reproducción, pulse PLAY o pulse PAUSE/STEP de nuevo.











### Desplazamiento a otra pista

- Pulse SKIP/SCAN  o  un momento durante la reproducción para ir a la siguiente pista o para volver al principio de la pista actual.
- Pulse SKIP/SCAN  dos veces para volver a la pista anterior.
- En el caso del CD de audio, introduzca el número utilizando los botones numéricos (0-9) para ir a una pista durante la reproducción.

### Repetir Pista/Todo/OFF

- 1 Para repetir la pista que se está reproduciendo, pulse REPEAT.  
El icono de Repetir y la palabra "TRACK" aparecerán en la pantalla del menú.
- 2 Para repetir todas las pistas de un disco, pulse REPEAT otra vez.  
Para cancelar la función de Repetir, pulse REPEAT una tercera vez.
- 3 Para cancelar la función de Repetir, pulse REPEAT una tercera vez.  
El icono de Repetir y la palabra "OFF" aparecerán en la pantalla del menú.

### Búsqueda

- 1 Mantenga pulsado SKIP/SCAN  o  durante dos segundos durante la reproducción.  
El reproductor se encuentra ahora en modo BUSQUEDA.
- 2 Mantenga pulsado SKIP/SCAN  o  repetidamente para seleccionar la velocidad requerida:  
X2, X4, X8 (hacia atrás) o X2, X4, X8 (hacia delante).  
La velocidad de búsqueda y el sentido vienen indicados en la pantalla del menú.
- 3 Para salir del modo BUSQUEDA pulse PLAY.

### Aleatoria

- 1 Pulse RANDOM durante la reproducción o cuando ésta se pare.  
La unidad comienza de forma automática la reproducción aleatoria y en la ventana del visor y en la pantalla del menú aparece RANDOM o "RAND:".
- 2 Para volver a la reproducción normal, pulse RANDOM varias veces hasta que RANDOM o "RAND:" desaparezca de la ventana del visor y de la pantalla del menú.

### Repetir A-B

Para repetir una secuencia.

- 1 Durante la reproducción de un disco, pulse A-B en el punto de inicio elegido.  
El icono de Repetir y el texto "A \* " aparecerán en la pantalla del menú.
- 2 Pulse A-B de nuevo en el punto de finalización que elija.  
El icono de Repeat y "A B" aparece en la pantalla del menú y la secuencia comienza a reproducirse repetidamente.
- 3 Para salir de la secuencia y volver a la reproducción normal, pulse de nuevo A-B.  
El icono de Repeat y "OFF" aparece en la pantalla del menú.

### 3D Envolvente

Esta unidad puede producir un efecto de 3D Envolvente, que simula una reproducción de audio multicanal en dos altavoces estéreo convencionales en vez de en los cinco o más altavoces que normalmente se necesitan para escuchar un audio multicanal en un sistema de cine en casa.

- 1 Pulse SOUND para seleccionar "3D SUR" durante la reproducción.
- 2 Para desactivar el efecto 3D Surround, pulse SOUND de nuevo y seleccione "NORM".

### Cambio del Canal del audio

Pulse AUDIO repetidamente durante la reproducción para escuchar un canal de audio distinto (STER., IZQUIERDA o DERECHA).CD

## Funcionamiento con disco en JPEG

### Visualización de un disco en formato JPEG

Este reproductor de DVD puede reproducir discos con ficheros en formato JPEG e imágenes de CD Kodak. Antes de reproducir grabaciones en JPEG, Lea las notas acerca de las grabaciones en MP3 que aparecen a la derecha.

- 1 Introduzca un disco y cierre la bandeja.**  
El menú de elección de MP3/WMA-JPEG aparecerá en la pantalla del televisor.



- 2 Pulse ▲/▼ para seleccionar JPEG y pulse después SELECT/ENTER.**  
El menú JPEG aparecerá en la pantalla del televisor.

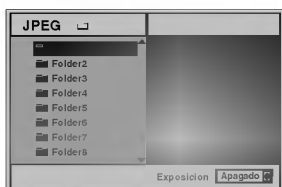

- 3 Pulse ▲/▼ para seleccionar una carpeta, y luego pulse SELECT/ENTER.**  
Aparecerá una lista de los ficheros incluidos en la carpeta. Pulse RETURN para cambiar al menú de selección de MP3/WMA-JPEG.

#### Sugerencia

Si está en una lista de ficheros y desea volver a la lista de Carpetas, puede usar los botones ▲/▼ del mando a distancia para marcar "■" y pulsar luego SELECT/ENTER para volver a la pantalla del menú anterior.

- 4 Si desea visualizar un fichero en particular, pulse ▲/▼ para marcar y luego SELECT/ENTER o PLAY.**  
Comenzará la visualización, durante la cual puede pulsar RETURN para cambiar al menú precedente (el menú JPEG).  
Pulse TÍTULO para cambiar a la página siguiente.  
Pulse MENÚ para cambiar a la página anterior.



#### Sugerencia

Existen tres opciones de velocidad de visualización de diapositivas: Rápida, Normal, Lenta y Off. Pulse ◀▶ para marcar la velocidad de diapositiva y luego pulse ▲/▼ para elegir la opción que desea usar. Pulse entonces SELECT/ENTER.

- 5 Para detener la visualización en cualquier otro momento, pulse STOP.**  
Aparecerá el menú de formato JPEG.

### Cómo cambiar a otro fichero

Pulse SKIP/SCAN ◀◀ o ▶▶ una vez durante la visualización de una imagen para avanzar al fichero siguiente o al anterior.

### Imagen estática

- Pulse PAUSE/STEP durante la visualización de una diapositiva.  
El reproductor entrará en la función de PAUSE.
- Para volver a la visualización de diapositivas, pulse PLAY o pulse de nuevo PAUSE/STEP.

### Para disponer la imagen en otra posición

Pulse ▲/▼ durante la visualización para girar la imagen hasta la posición horizontal o vertical.

### Para girar la imagen

Pulse ◀▶ durante la visualización para girar la imagen en el sentido de las agujas del reloj, o en sentido contrario.

### Notas acerca de las grabaciones en formato JPEG

- Según el tamaño y el número de los ficheros JPEG, el reproductor de DVD puede tardar un tiempo más o menos prolongado en leer el contenido del disco. Si no ve un menú desplegado en la pantalla transcurridos varios minutos, es posible que se deba a que algunos de los ficheros sean demasiado grandes: reduzca la resolución de los ficheros JPEG a menos de 2 mega píxeles y queme otro disco.
- El número total de ficheros y de carpetas que haya en el disco deberá ser inferior a 650.
- Algunos discos pueden ser incompatibles si tienen un formato de grabación o unas condiciones diferentes.
- Si usa un tipo de software como el "Easy CD creador" para quemar ficheros jpeg en CD-R, asegúrese de que todos los ficheros seleccionados tienen la extensión ".jpg" cuando los copie en el CD.
- Si los ficheros tienen la extensión ".jpe" o ".jpeg", cámbiele el nombre con la extensión correcta.
- Los ficheros cuyo nombre no contenga la extensión ".jpg" no podrán leerse en este reproductor de DVD. A pesar de ello, los ficheros aparecerán como archivos de imagen de JPEG en el explorador de Windows.



## Reproducción programada

### Reproducción programada con CD de audio Y disco de MP3/WMA

La función de programación le permitirá guardar sus pistas favoritas de cualquier disco en la memoria del reproductor, que tiene capacidad para 30 pistas.

- 1** Pulse PROGRAM durante la reproducción o ponga el aparato en el modo Stop, para introducir el modo Program Edit (Edición de Programa).

Aparecerá una marca [E] a la derecha del programa, situado a la derecha de la pantalla del menú.

#### **N** Nota

Pulse PROGRAM para salir del modo Program Edit; la marca [E] desaparecerá.

- 2** Seleccione una pista, a continuación pulse SELECT/ENTER para colocar la pista elegida en la lista del Programa.

- 3** Repita el paso 2 para añadir otras pistas a la lista del Programa.

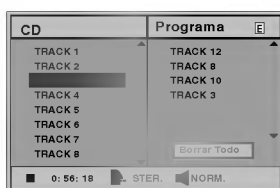

Menú de CD de Audio

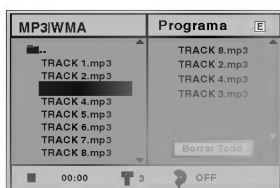

Menú de MP3/WMA

- 4** Pulse ►. La pista programada que seleccionó la última vez queda marcada en la lista del programa.
- 5** Pulse ▲▼ para seleccionar la pista con la que iniciar la reproducción.  
Pulse TITLE para pasar a la página siguiente.  
Pulse MENU para volver a la página anterior.
- 6** Pulse PLAY para empezar.  
La reproducción se hará en el orden que usted haya programado las pistas y el texto "PROG." Aparecerá en la pantalla del menú. La reproducción se detendrá una vez que se hayan reproducido todas las pistas programadas de la lista.
- 7** Para volver a la reproducción normal del modo de reproducción programada, seleccione una pista de la lista del CD (o MP3/WMA) y pulse luego SELECT/ENTER.  
El indicador "PROG." desaparecerá de la pantalla del menú.

### Reproducción programada con un CD de Video

#### **N** Nota

Para un CD de Video con PBC, deberá poner la función PBC en Off en el menú de inicio para usar la función de programación. Véase página 13.

- 1** Introduzca el CD de Video y cierre la bandeja.
- 2** Pulse PROGRAM mientras no se esté reproduciendo el disco.  
El menú de programación de VCD aparecerá en pantalla.

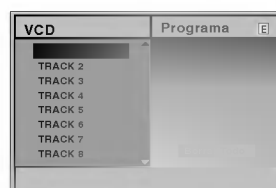

#### **N** Nota

Pulse RETURN o PROGRAM para salir del menú de programación.

- 3** Siga los pasos 2-6 del menú "Reproducción programada con discos de audio y de MP3/WMA que verá a su izquierda.
- 4** Si desea volver a la reproducción normal desde la función de reproducción programada, pulse PROGRAM.

El indicador "PROG." desaparecerá del visor.

### Repetir pistas programadas

- Para repetir la pista que esté reproduciendo, pulse REPEAT.  
El icono de Repetir y el texto "TRACK" aparecerán en la pantalla del menú.
- Para repetir todas las pistas de la lista de programación, pulse REPEAT otra vez.  
El icono de Repetir y el texto "ALL" aparecerán en la pantalla del menú.
- Para cancelar la función de repetir, pulse REPEAT una tercera vez.  
El icono de Repetir y el texto "OFF" aparecerán en la pantalla del menú.

### Cómo borrar una pista de la lista de programación

- 1** Pulse PROGRAM durante la reproducción (para CDs de Audio y discos de MP3/WMA), o el modo stop para introducir el modo Edición de programa (Program Edit).  
[E] Aparecerá la indicación correspondiente.
- 2** Pulse ► para cambiar a la lista de programación.
- 3** Use ▲▼ para seleccionar la pista que desea borrar de la lista de programación.
- 4** Pulse CLEAR.  
La pista quedará borrada de la lista.

### Cómo borrar toda la lista de programación

- 1** Siga los pasos 1-2 del apartado "Cómo borrar una pista de la lista de programación" que aparece anteriormente.
- 2** Use ▲▼ para seleccionar "Borrar Todo", luego pulse SELECT/ENTER.  
La programación completa del disco quedará borrada. Las pistas programadas se borrarán igualmente si saca el disco.

## Información complementaria

### Memoria de la última condición

Este reproductor memoriza la configuración de usuario del último disco visualizado. La configuración permanece en la memoria aunque saque el disco del reproductor o aunque lo apague. Si carga un disco cuya configuración está memorizada, la última posición antes de la parada se actualizará de forma automática.

#### Notas

- Las configuraciones se almacenan en la memoria para que se utilicen en cualquier momento.
- Este reproductor no memoriza las configuraciones de un disco si desconecta el reproductor antes de que comience a reproducir.

### Salvapantallas

La imagen del salvapantallas aparece cuando deje el reproductor de DVD en el modo STOP durante cinco minutos.

Si el salvapantallas se utiliza durante cinco minutos, el reproductor de DVD se desconecta automáticamente.

### Selección del sistema

Debe seleccionar el modo de sistema apropiado a su sistema de televisión. Si aparece el texto NO DISC en el visor, pulse y mantenga el botón PAUSE situado en el panel frontal durante más de 5 segundos, a fin de seleccionar otro sistema (PAL, NTSC, o AUTO).

- Cuando el sistema seleccionado no coincide con el del televisor, las imágenes de color normales pueden no aparecer.

**AUTO:** Selecciónelo si el reproductor de DVD está conectado a un televisor Multi systemTV.

**NTSC:** Selecciónelo si el reproductor de DVD está conectado a un televisor NTSC-TV.

**PAL:** Selecciónelo si el reproductor de DVD está conectado a un televisor PAL-TV.

### Control de TV

Su control remoto es capaz de operar su DVD así como algunas funciones limitadas en la TV LG.

Siga las instrucciones a continuación para operar su TV LG.

**1** Antes de usar el control remoto, oprima el botón **DVD** o **TV** para seleccionar el aparato que debe controlar.

Para alternar el modo del control remoto (para controlar otro dispositivo), asegúrese de oprimir el botón **DVD** o **TV** primero.

**2** Los botones **POWER**, **PR./CH.(▼/▲)**, **VOL (◀▶)**, **MUTE** y **TV AV** del mando a distancia se usan para poner en funcionamiento el televisor LG TV.

#### Configuración de los códigos de control remoto para la TV LG

- Este control remoto es compatible con dos códigos de control remoto para TV LG: Código 1 y Código 2.
- Cuando la unidad se envía de fábrica, el control remoto está configurado en Código 1. Si su TV LG no funciona, fije el control remoto en el Código 2.
- Para ponerlo en código 2 (Code 2), mantenga presionados tanto el botón de TV como el número "2" del mando a distancia. (Si cambia las pilas del mando a distancia mientras está puesto en código 2, la configuración variará a código 1).
- Para configurar de nuevo el mando a distancia código 1, mantenga pulsados tanto el botón de TV como el número "1" del mando.

#### Nota

Si el mando a distancia no funciona con su televisor, pruebe el otro código o use el mando original suministrado con el televisor LG TV. Dada la variedad de códigos usados por los fabricantes, NUESTRA COMPAÑÍA no puede garantizar que el mando a distancia funcione con todos los modelos de televisores LG TV.

## Resolución de averías

Compruebe en la siguiente guía las posibles causas de un problema determinado antes de contactar con el servicio de reparación.

Síntoma	Causa	Corrección
Sin alimentación.	<ul style="list-style-type: none"> <li>El cable de alimentación está desconectado.</li> </ul>	<ul style="list-style-type: none"> <li>Enchufe el cable de alimentación a la toma de la pared de forma segura.</li> </ul>
La alimentación está conectada, pero el reproductor de DVD no funciona.	<ul style="list-style-type: none"> <li>No hay discos introducidos.</li> </ul>	<ul style="list-style-type: none"> <li>Introduzca un disco. (Compruebe que el indicador de DVD o el de CD de audio está encendido en la ventana del visor).</li> </ul>
Sin imagen.	<ul style="list-style-type: none"> <li>La TV no está configurada para recibir la salida de señal de DVD.</li> </ul>	<ul style="list-style-type: none"> <li>Seleccione el modo de entrada de vídeo adecuado en la TV para que la imagen del reproductor de DVD aparezca en la pantalla de TV.</li> </ul>
	<ul style="list-style-type: none"> <li>El cable del vídeo no está conectado de forma segura.</li> </ul>	<ul style="list-style-type: none"> <li>Conecte el cable del vídeo de forma segura.</li> </ul>
	<ul style="list-style-type: none"> <li>La energía de la TV no está conectada.</li> </ul>	<ul style="list-style-type: none"> <li>Encienda la TV.</li> </ul>
No hay sonido.	<ul style="list-style-type: none"> <li>El equipo conectado con el cable de audio no está configurado para recibir la salida de señal.</li> </ul>	<ul style="list-style-type: none"> <li>Seleccione el modo de entrada correcto del receptor de audio de forma que pueda escuchar el sonido del reproductor de DVD.</li> </ul>
	<ul style="list-style-type: none"> <li>Los cables de audio no están conectados de forma segura.</li> </ul>	<ul style="list-style-type: none"> <li>Conecte el cable del audio de forma segura.</li> </ul>
	<ul style="list-style-type: none"> <li>La alimentación del equipo conectado con el cable de audio está apagada.</li> </ul>	<ul style="list-style-type: none"> <li>Encienda el equipo conectado con el cable de audio.</li> </ul>
	<ul style="list-style-type: none"> <li>La salida de audio digital (Digital Audio Output) no está en la posición correcta.</li> </ul>	<ul style="list-style-type: none"> <li>Coloque Digital Audio Output en la posición correcta y encienda el reproductor de DVD de nuevo pulsando POWER.</li> </ul>
Sin sonido.	<ul style="list-style-type: none"> <li>El disco está sucio.</li> </ul>	<ul style="list-style-type: none"> <li>Limpie el disco.</li> </ul>
La imagen reproducida es pobre.	<ul style="list-style-type: none"> <li>No hay discos introducidos.</li> </ul>	<ul style="list-style-type: none"> <li>Introduzca un disco. (Compruebe que el indicador de DVD o el de CD de audio está encendido en el visor del DVD).</li> </ul>
	<ul style="list-style-type: none"> <li>Hay introducido un disco no reproducible.</li> </ul>	<ul style="list-style-type: none"> <li>Introduzca un disco reproducible. (Compruebe el tipo de disco, sistema de color y código regional).</li> </ul>
	<ul style="list-style-type: none"> <li>El disco está colocado al revés.</li> </ul>	<ul style="list-style-type: none"> <li>Coloque el disco con la cara de reproducción hacia abajo.</li> </ul>
	<ul style="list-style-type: none"> <li>El disco no está colocado dentro de la guía.</li> </ul>	<ul style="list-style-type: none"> <li>Coloque el disco en la bandeja correctamente dentro de la guía.</li> </ul>
	<ul style="list-style-type: none"> <li>El disco está sucio.</li> </ul>	<ul style="list-style-type: none"> <li>Limpie el disco.</li> </ul>
	<ul style="list-style-type: none"> <li>El nivel de Clasificación está configurado.</li> </ul>	<ul style="list-style-type: none"> <li>Cancele la función de Clasificación o cambie el nivel de clasificación.</li> </ul>
El reproductor de DVD no comienza la reproducción.	<ul style="list-style-type: none"> <li>El mando a distancia no apunta hacia el sensor remoto del reproductor de DVD.</li> </ul>	<ul style="list-style-type: none"> <li>Apunte con el mando a distancia hacia el sensor remoto del reproductor de DVD.</li> </ul>
	<ul style="list-style-type: none"> <li>El mando a distancia está demasiado lejos del reproductor de DVD.</li> </ul>	<ul style="list-style-type: none"> <li>Utilice el mando a distancia dentro de los 7 metros.</li> </ul>
	<ul style="list-style-type: none"> <li>No hay obstáculos en el camino del sensor remoto al reproductor de DVD.</li> </ul>	<ul style="list-style-type: none"> <li>Quite los obstáculos.</li> </ul>
	<ul style="list-style-type: none"> <li>Se han acabado las pilas del mando a distancia.</li> </ul>	<ul style="list-style-type: none"> <li>Sustituya las pilas por otras nuevas.</li> </ul>

## Lista de código de idioma

Introduzca el número de código adecuado para las configuraciones iniciales "Disc Audio" (Audio del disco), "Disc Subtitle" (Subtítulo del disco) y "Disc Menu" (Menú del disco) (Consulte la página 12).

Código	Idioma	Código	Idioma	Código	Idioma	Código	Idioma
6565	Afar	7079	Faraoes	7678	Lingala	8375	Eslovaco
6566	Abjasio	7082	Francés	7679	Laosiano	8376	Esloveno
6570	Africaans	7089	Frisio	7684	Lituano	8377	Samoano
6577	Amhárico	7165	Irlandés	7686	Latvio, letón	8378	Shona
6582	Árabe	7168	Gaélico escocés	7771	Madagascari	8379	Somalí
6583	Assamés	7176	Gallego	7773	Maorí	8381	Albano
6588	Aimará	7178	Guarani	7775	Macedonio	8382	Servio
6590	Azerbaiyaní	7185	Gujarati	7776	Malayalam	8385	Sudanés
6665	Bashkir	7265	Hausa	7778	Mongol	8386	Sueco
6669	Bielorruso	7273	Hindi	7779	Moldavo	8387	Suahili
6671	Búlgaro	7282	Croata	7782	Marathi	8465	Tamil
6672	Bihari	7285	Húngaro	7783	Malayo	8469	Telugu
6678	Bengalí	7289	Armenio	7784	Maltés	8471	Tajik
6679	Tibetano	7365	Interlengua	7789	Birmano	8472	Tailandés
6682	Bretón	7378	Indonesio	7865	Nauru	8473	Tigriña
6765	Catalán	7383	Islandés	7869	Nepalí	8475	Turcomano
6779	Corso	7384	Italiano	7876	Neerlandés	8476	Tagalo
6783	Checo	7387	Hebreo	7879	Noruego	8479	Tongano
6789	Galés	7465	Japonés	7982	Oriya	8482	Turco
6865	Danés	7473	Judío	8065	Punjabi	8484	Tártaro
6869	Alemán	7487	Javanés	8076	Polaco	8487	Twi
6890	Bhutaní	7565	Georgiano	8083	Pashto, Pushto	8575	Ucraniano
6976	Griego	7575	Kazaco	8084	Portugués	8582	Urdu
6978	Inglés	7576	Groenlándico	8185	Quechua	8590	Uzbeko
6979	Esperanto	7577	Camboyano	8277	Retorromano	8673	Vietnamita
6983	Español	7578	Kannada	8279	Rumano	8679	Volapük
6984	Estonio	7579	Coreano	8285	Ruso	8779	Uolof
6985	Vasco	7583	Kashmiri	8365	Sánscrito	8872	Xhosa
7065	Persa	7585	Kurdo	8368	Sindhi	8979	Yoruba
7073	Finés	7589	Kirguís	8372	Servocroata	9072	Chino
7074	Fijiano	7665	Latín	8373	Singhalés	9085	Zulú

## Lista de código de país

Introduzca el número de código adecuado para las configuraciones iniciales "Código de país" (Consulte página 14).

Código País	Código País	Código País	Código País
AD Andorra	ER Eritrea	LC Santa Lucía	SB Islas Salomón
AE Emiratos Árabes Unidos	ES España	LI Liechtenstein	SC Seychelles
AF Afganistán	ET Etiopía	LK Sri Lanka	SD Sudán
AG Antigua y Barbuda	FI Finlandia	LR Liberia	SE Suecia
AI Anguila	FJ Islas Fidji	LS Lesotho	SG Singapur
AL Albania	FK Islas Malvinas	LT Lituania	SH Santa Helena
AM Armenia	FM Micronesia	LU Luxemburgo	SI Eslovenia
AN Antillas Holandesas	FO Islas Feroe	LV Latvia	SJ Islas Svalbard y Jan Mayen
AO Angola	FR Francia	LY Libia	SK República de Eslovaquia
AQ Antártida	FX Francia (Territorio Europeo)	MA Marruecos	SL Sierra Leona
AR Argentina	GA Gabón	MC Mónaco	SM San Marino
AS Samoa Americana	GB Gran Bretaña	MD Moldavia	SN Senegal
AT Austria	GD Granada	MG Madagascar	SO Somalia
AU Australia	GE Georgia	MH Islas Marshall	SR Suriname
AW Aruba	GF Guayana Francesa	MK Macedonia	ST Santo Tomé y Príncipe
AZ Azerbaijón	GH Ghana	ML Mali	SU Antigua URSS
BA Bosnia-Herzegovina	GI Gibraltar	MM Myanmar	SV El Salvador
BB Barbados	GL Groenlandia	MN Mongolia	SY Siria
BD Bangladesh	GM Gambia	MO Macau	SZ Swazilandia
BE Bélgica	GN Guinea	MP Islas Marianas del Norte	TC Islas Caicos y Turcos
BF Burkina Faso	GP Guadalupe (French)	MQ Martinique (French)	TD Chad
BG Bulgaria	GQ Guinea Ecuatorial	MR Mauritania	TF Territorios del Sur Francés
BH Bahrain	GR Grecia	MS Montserrat	TG Togo
BI Burundi	GS S. Georgia y S. Sandwich Bermuda	MT Malta	TH Tailandia
BJ Benin	GT Guatemala	MU Mauricio	TJ Tadjikistán
BM Islas	GU Guam (EEUU)	MV Maldiva	TK Tokelau
BN Brunei Darussalam	GW Guinea Bissau	MW Malawi	TM Turkmenistán
BO Bolivia	GY Guyana	MX México	TN Tunez
BR Brasil	HK Hong Kong	MY Malasia	TO Tonga
BS Bahamas	HM Islas Heard y McDonald	MZ Mozambique	TP Timor del Este
BT Bután	HN Honduras	NA Namibia	TR Turquía
BV Isla Bouvet	HR Croacia	NC Nueva Caledonia (Francesa)	TT Trinidad y Tobago
BW Botswana	HT Haití	NE Nigeria	TV Tuvalu
BY Bielorrusia	HU Hungría	NF Islas Norkfolk	TW Taiwán
BZ Belice	ID Indonesia	NG Nigeria	TZ Tanzania
CA Canadá	IE Irlanda	NI Nicaragua	UA Ucrania
CC Islas Cocos (Keeling)	IL Israel	NL Países Bajos	UG Uganda
CF República Africana Central	IN India	NO Noruega	UK Reino Unido
CG Congo	IO Territorio del Océano Hindú Británico	NP Nepal	UM Islas periféricas de EEUU menor
CH Suiza	IQ Iraq	NR Nauru	US Estados Unidos
CI Costa de Marfil	IR Irán	NU Niue	UY Uruguay
CK Islas Cook	IS Islandia	NZ Nueva Zelanda	UZ Uzbekistán
CL Chile	IT Italia	OM Omán	VA Estado de la Ciudad del Vaticano
CM Camerún	JM Jamaica	PA Panamá	VC San Vicente y Granadinas
CN China	JO Jordán	PE Perú	VE Venezuela
CO Colombia	JP Japón	PF Polinesia (French)	VG Islas Virgin (Británicas)
CR Costa Rica	KE Kenia	PG Papua Nueva Guinea	VI Islas Virgin (EEUU)
CS Antigua Checoslovaquia	KG Kirguistán	PH Filipinas	VN Vietnam
CU Cuba	KH Cambodia	PK Paquistán	VU Vanuatu
CV Cabo Verde	KI Kiribati	PL Polonia	WF Islas Wallis y Fortuna
CX Islas Christmas (Islas Navidad)	KM Comoros	PM San Pedro y Miguelón	WS Samoa
CY Chipre	KN San Kitss y Nevis Angula	PN Isla Pitcaim	YE Yemen
CZ República Checa	KP Corea del Norte	PR Puerto Rico	YT Mayotte
DE Alemania	KR Corea del Sur	PT Portugal	YU Yugoslavia
DJ Djibouti	KW Kuwait	PW Palau	ZA Sudáfrica
DK Dinamarca	KY Islas Caimán	PY Paraguay	ZM Zambia
DM Dominica	KZ Kazakistán	QA Qatar	ZR Zaire
DO República Dominicana	LA Laos	RE Reunión (Francesa)	ZW Zimbabwe
DZ Algeria	LB Libano	RO Rumania	
EC Ecuador		RU Federación Rusa	
EE Estonia		RW Ruanda	
EG Egipto		SA Arabia Saudí	
EH Sahara Oriental			

## Especificación

### Generalidades

Requisitos de alimentación	AC 110-240V , 50/60 Hz
Consumo de energía	14W
Dimensiones (aprox.)	430 X 60 X 242 mm (w/h/d)
Peso (aprox.)	2,4 kg
Temperatura de funcionamiento	5°C a 35°C (41°F a 95°F)
Humedad de funcionamiento	5 % a 90 %

### Sistema

Láser	Láser semiconductor, longitud de onda 650 nm
Sistema de señal	PAL/NTSC
Respuesta de frecuencia	DVD (PCM 96 kHz): 8 Hz a 44 kHz DVD (PCM 48 kHz): 8 Hz a 22 kHz CD: 8 Hz a 20 kHz
Relación señal-ruido	Más de 100dB (sólo conectores ANALOG OUT)
Distorsión armónica	Menos del 0,008%
Margen dinámico	Más de 100 dB (DVD) Más de 95 dB (CD)

### Salidas

VIDEO OUT	1,0 Vp-p 75 $\Omega$ , sync negativo, conector RCA x 1/SCART(A TV)
Salida de audio (audio digital)	0,5 V (p-p), 75 $\Omega$ , conector RCA x 1
Salida de audio (audio analógico)	2,0 Vrms (1 kHz, 0 dB), 600 $\Omega$ , conector RCA (Izq., Dcha.) x 1/SCART(A TV)

### Accesorios

Cable de vídeo	.....1
Cable de audio	.....1
Mando a distancia	.....1
Pilas	.....2

- El diseño y las especificaciones están sujetos a cambios sin previo aviso.

Fabricado bajo licencia de Dolby Laboratories. "Dolby" y el símbolo de doble D son marcas comerciales de Dolby Laboratories. Trabajos no publicados confidenciales. Copyright 1992-1997 Dolby Laboratories. Todos los derechos reservados.

"DTS" y "DTS Digital Out" son marcas comerciales de Digital Theater Systems, Inc.





# LETTORE DVD

## MANUALE DELL'UTENTE

MODELLO : DVD6043/DVD6053/  
DVD6054/DVD6054M



Leggere attentamente l'intero manuale di istruzioni prima di collegare, utilizzare o regolare questo prodotto.

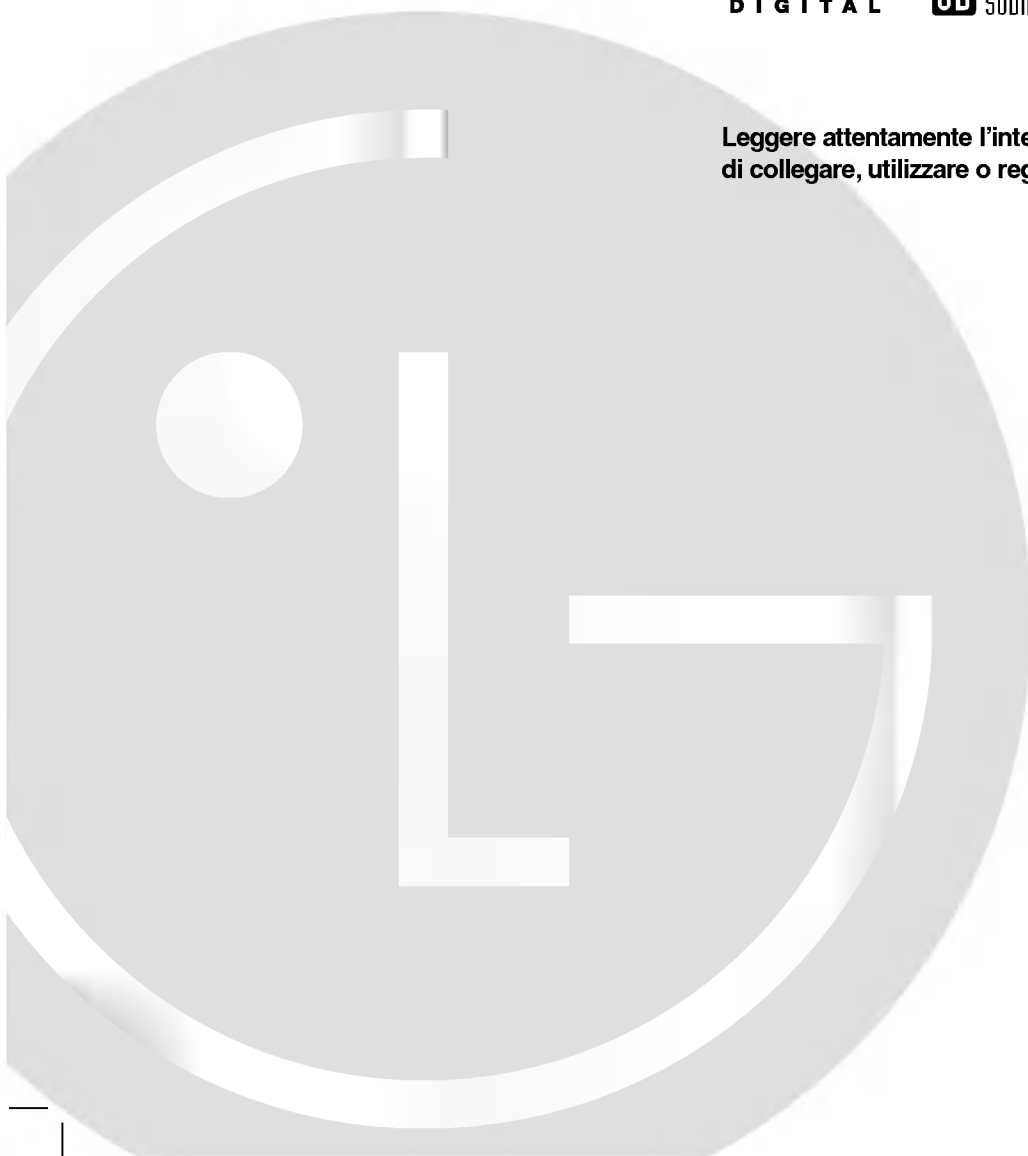

## Precauzioni di sicurezza



### ATTENZIONE

PERICOLO DI FOLGORAZIONE - NON APRIRE



**ATTENZIONE:** PER RIDURRE IL RISCHIO DI FOLGORAZIONE NON RIMUOVERE IL PANNELLO - NON CONTIENE PARTI UTILIZZABILI DALL'UTENTE. PER LE RIPARAZIONI CONSULTARE UN PERSONALE SPECIALIZZATO.



Il fulmine con la punta a freccia all'interno di un triangolo equilatero avverte l'utente della presenza di tensioni pericolose sprovviste di isolamento all'interno del prodotto, sufficientemente potenti da causare il rischio di folgorazione alle persone.



Il punto esclamativo all'interno di un triangolo equilatero avverte l'utente della presenza di istruzioni importanti relative alla manutenzione (assistenza) fornite con la documentazione in dotazione.

**AVVERTENZA:** PER RIDURRE IL RISCHIO DI INCENDI O FOLGORAZIONE, NON ESPORRE QUESTA APPARECCHIATURA ALLA PIOGGIA O ALL'UMIDITÀ.

**AVVERTENZA:** Non installare questo apparecchio in uno spazio limitato, ad esempio una libreria o una struttura simile.

CLASS 1 LASER PRODUCT  
KLASSE 1 LASER PRODUKT  
LUOKAN 1 LASER LAITE  
KLASS 1 LASER APPARAT  
CLASSE 1 PRODUIT LASER

### PERICOLO:

Questo Digital Video Disc Lettore utilizza un sistema laser. Per assicurare l'uso corretto di questo prodotto, leggere attentamente il manuale dell'utente e conservarlo per futura consultazione. Nel caso che l'unità necessiti di riparazione, contattare un servizio di assistenza autorizzato (cf. Procedura di assistenza).

L'uso di comandi o regolazioni o l'esecuzione di procedure diverse da quelle specificate in questa documentazione possono causare gravi rischi di esposizione a radiazioni pericolose.

Per evitare l'esposizione diretta al raggio laser, non tentare di aprire la parte interna dell'apparecchio. Il raggio laser è visibile se l'apparecchio viene aperto. **NON GUARDARE IL RAGGIO LASER.**

**PERICOLO:** L'apparecchio non deve essere esposto a gocce o schizzi d'acqua e nessun oggetto contenente liquidi, ad es. vasi, deve essere appoggiato su di esso.



Questo prodotto è conforme alle norme sulle interferenze radio DIRETTIVE CEE 89/336/EEC, 93/68/EEC e 73/23/EEC.

### Dichiarazione di conformità

La società LG ELECTRONICS ITALIA S.p.A. dichiara che il prodotto DVD6043/DVD6053/ DVD6054/ DVD6054M è costruito in conformità alle prescrizioni del D.M.n°548 del 28/8/95, pubblicato sulla G.U.n°301 del 28/12/95 ed in particolare è conforme a quanto indicato nell'art.2, comma 1 dello stesso decreto.



### Note sui diritti di riproduzione:

La legge proibisce di copiare, trasmettere, mostrare, trasmettere via cavo, riprodurre in pubblico e noleggiare senza autorizzazione il materiale protetto da diritti di riproduzione.

Questo prodotto è dotato della funzione di protezione dalla registrazione sviluppata da Macrovision. I segnali di protezione dalla registrazione sono presenti su alcuni dischi. Durante la registrazione e la riproduzione di questi dischi su un VCR, l'immagine apparirà danneggiata.

Questo prodotto incorpora tecnologie di protezione del copyright protette da alcuni brevetti degli Stati Uniti e da altri diritti di proprietà intellettuale di proprietà di Macrovision Corporation ed altri titolari di diritti. L'uso della tecnologia di protezione di diritti di riproduzione deve essere autorizzato dalla Macrovision Corporation, solo per uso domestico ed altre visioni limitate, salvo diversa autorizzazione da parte della Macrovision Corporation. La scomposizione della programmazione o il disassemblaggio sono proibite.

**NUMERO SERIALE:** Il numero seriale si trova sul retro dell'unità. Il numero appartiene esclusivamente a questa unità e non è disponibile su altre. Si consiglia di annotare qui le informazioni richieste e di conservare questa guida come prova di acquisto permanente.

N. Modello \_\_\_\_\_

N. Seriale \_\_\_\_\_



# Sommario

## Introduzione

Precauzioni di sicurezza	2
Sommario	3
Prima dell'uso	4-5
Dischi riproducibili	4
Precauzioni	5
Note sui dischi	5
Simboli	5
Pannello frontale e Finestra display	6
Telecomando	7
Pannello posteriore	8

## Preparazione

Collegamenti	9-10
Collegamento a una TV	9
Collegamento ad apparecchiature opzionali	10
Prima dell'uso	11-14
Spiegazione generale	11
Display schermo TV	11
Impostazioni iniziali	12-14
• Impostazioni iniziali: funzioni generali	12
• Lingua	12
• Immagine	12
• Suono	13
• Altro	13
• Controllo parentale	14

## Funzionamento

Funzionamento con DVD e CD video	15-17
Riproduzione di un DVD e CD video	15
Caratteristiche generali	15
• Passaggio a un altro TITOLO	15
• Passaggio ad un altro CAPITOLO/TRACCIA	15
• Ricerca	15
• Fermo immagine e riproduzione per fotogrammi	16
• Rallentatore	16
• Casuale	16
• Ripeti	16
• Ripeti A-B	16
• Ricerca Tempo	16
• 3D Surround	16
• Zoom	17
• Ricerca segnalibro	17
Caratteristiche Speciali DVD	17
• Menu titolo	17
• Menu disco	17
• Angolo di ripresa	17
• Cambio di Lingua Audio	17
• Modifica del Canale audio	17
• Sottotitoli	17

## Funzionamento con CD audio e disc MP3/WMA

Riproduzione di un CD audio e disc MP3/WMA	18
Nota sulle registrazioni MP3/WMA	18
• Pausa	19
• Passaggio ad un'altra traccia	19
• Ripeti Traccia/Tutto/Off	19
• Ricerca	19
• Casuale	19
• Ripeti A-B	19
• 3D Surround	19
• Cambio di Canale Audio	19

## Funzionamento con JPEG Disc

Visualizzazione di un JPEG disc	20
• Passaggio ad un altro File	20
• Fermo immagine	20
• Immagine speculare	20
• Immagine ruotata	20
• Note sulle Registrazioni JPEG	20

## Riproduzione programmata

Riproduzione programmata con CD audio e MP3/WMA	21
Riproduzione programmata con CD video	21
• Ripetizione Tracce Programmate	21
• Cancellare una traccia dall'Elenco programma	21
• Cancellazione completa dell'Elenco programma	21



## Informazioni aggiuntive

Ultime Impostazioni in Memoria	22
Salvaschermo	22
Interruttore System Select	22
Controllo della TV	22

## Riferimenti



Risoluzione dei problemi	23
Elenco Codici Lingue	24
Elenco Codice Paese	25
Specifiche	26

## Simboli delle istruzioni

-  Rischi di danno all'unità stessa o altro danno materiale.
-  Caratteristiche speciali di funzionamento di questa unità.
-  Suggerimenti e consigli per facilitare l'uso.

## Prima dell'uso

### Dischi riproducibili

	DVD (disco 8 cm / 12 cm)
	CD video (VCD) (disco 8 cm / 12 cm)
	CD Audio (disco 8 cm / 12 cm)

Questa unità riproduce inoltre DVD-R, DVD±RW, Kodak IMAGE CD e SVCD, CD-R o CD-RW contenenti titoli audio, MP3, WMA, o File JPEG.



#### Notes

- Alcuni dischi CD-R/RW (o DVD-R/±RW) non possono essere riprodotti su questa unità, a causa delle condizioni di registrazione o del disco stesso.
- L'unità non può riprodurre dischi CD-R/RW che non contengono dati o contengono tipi di dati non in formato MP3 e CD-DA.
- Non applicare etichette adesive su nessuna delle due superfici (il lato registrato o quello con l'etichetta) di un disco. Non usare CD dalla forma irregolare (ad es. ottagonali o a forma di cuore). Potrebbero causare danni al funzionamento.

#### Nota sui DVD e CD video

Alcune operazioni di riproduzione di DVD e CD video potrebbero essere state intenzionalmente bloccate dai produttori del software. Dato che questa unità riproduce DVD e CD video a seconda del contenuto immesso nel disco dai produttori del software, alcune funzioni di riproduzione dell'unità potrebbero essere assenti (o presenti). Consultare anche le istruzioni in dotazione con i DVD e CD video. Alcuni DVD prodotti per scopi promozionali potrebbero non essere riproducibili su questa unità.

#### Codice area del lettore DVD e dei DVD

Questo lettore DVD è progettato e fabbricato per la riproduzione del software DVD codificato per l'area "2".



Il codice area sulle etichette di alcuni dischi DVD indica quale tipo di lettore può riprodurli. Questa unità può riprodurre solo dischi indicati con "2" o "ALL". Tentando di riprodurre qualsiasi altro disco, apparirà sullo schermo il messaggio "Controllare codice area". Alcuni dischi DVD non hanno un codice area sull'etichetta, anche se la loro riproduzione è comunque protetta da limitazioni di area.

### Termini relativi ai dischi

#### Titolo (solo DVD)

Il film principale o il materiale che lo accompagna, il materiale addizionale sul film o l'album musicale.

Ad ogni titolo è assegnato un numero di riferimento titolo, per poterlo localizzare facilmente.

#### Capitolo (solo DVD)

Una sezione di un film o di un album più piccola di un titolo.

Un titolo è composto da uno o più capitoli. Ad ogni capitolo è assegnato un numero di riferimento capitolo, per poterlo localizzare facilmente. I capitoli potrebbero non essere presenti su alcuni dischi.

#### Traccia (solo CD video e CD audio)

Le tracce sono parti di un film o di un programma musicale su un CD video o un CD audio. A ciascuna traccia è assegnato un numero di traccia, che ne permette la localizzazione.

#### Scene

Su un CD video con funzioni PBC (controllo della riproduzione), le immagini in movimento e i fotogrammi sono divisi in sezioni chiamate "Scene". Ogni scena è visualizzata sullo schermo menu ed ha un numero di scena, che ne permette la localizzazione. Una scena è composta da una o più tracce.

#### Tipi di CD video

Esistono due tipi di CD video:

##### CD video dotato di PBC (Versione 2.0)

Le funzioni PBC (controllo della riproduzione) permettono di interagire con il sistema tramite menu, funzioni di ricerca o altre operazioni tipiche del computer. È inoltre possibile visualizzare fotogrammi ad alta risoluzione, se sono presenti nel disco.

##### CD video non dotato di PBC (Versione 1.1)

Questi dischi, con le stesse funzioni dei CD audio, permettono la riproduzione di immagini video e di suoni, ma non sono dotati di PBC.

## Prima dell'uso (segue)

### Precauzioni

#### Maneggiare l'unità

##### Spedizione dell'unità

Sono utili la scatola e i materiali da imballaggio originali dell'unità. Al fine di garantire la massima protezione, imballare l'unità nello stesso modo con cui è stata imballata all'origine in fabbrica.

##### Posizionamento dell'unità

La riproduzione potrebbe causare distorsioni delle immagini o dell'audio di TV, VCR o radio poste nelle vicinanze. In questo caso, posizionare l'unità lontano dalla TV, VCR o radio, o spegnere l'unità dopo aver estratto il disco.

##### Pulizia delle superfici esterne

Non usare liquidi volatili (ad esempio spray insetticida) vicino all'unità. Non lasciare prodotti in gomma o plastica a contatto dell'unità per lunghi periodi: potrebbero lasciare segni sulla superficie.

#### Pulizia dell'unità

##### Pulizia del cassetto

Utilizzare un panno morbido e asciutto. Se le superfici sono molto sporche, utilizzare un panno morbido leggermente inumidito con una soluzione detergente delicata. Non usare solventi forti come alcool, benzina o acquaragia, che potrebbero danneggiare la superficie dell'unità.

##### Ottenere un'immagine chiara

Il lettore DVD è un dispositivo di precisione ad alta tecnologia. Se la lente ottica del pick-up e gli elementi del gruppo conduttore del disco sono sporchi o usurati, la qualità dell'immagine è scarsa.

Si consiglia un'ispezione e manutenzione regolare ogni 1000 ore di utilizzo. (A seconda dell'ambiente operativo.) Per ulteriori dettagli si prega di rivolgersi al rivenditore più vicino.

### Note sui dischi

#### Maneggiare i dischi

Non toccare il lato registrato del disco.

Maneggiare il disco dai bordi per non lasciare impronte sulla superficie.

Non incollare carta o nastro adesivo sul disco.



### Conservazione dei dischi

Dopo l'uso, conservare il disco nella sua confezione. Non esporre il disco a luce solare diretta o fonti di calore. Non lasciarlo in una macchina parcheggiata esposta alla luce solare diretta, nella quale potrebbe verificarsi un notevole aumento della temperatura.

### Pulizia dei dischi

Le impronte e la polvere sul disco possono causare immagini di scarsa qualità e distorsione del suono. Prima dell'uso, pulire il disco con un panno pulito. Passare il panno dal centro verso l'esterno del disco.

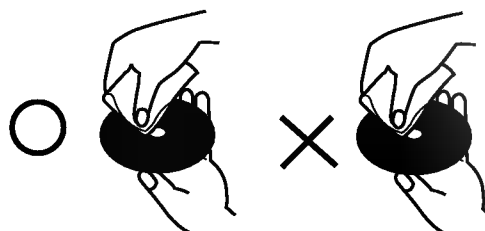

Non usare solventi forti come alcool, benzina o acquaragia, solventi disponibili in commercio o spray antistatici per dischi in vinile.







### Simboli

#### Display simboli

Il simbolo "  " potrebbe apparire sullo schermo TV durante il funzionamento. L'icona significa che la funzione illustrata in questo manuale utente non è disponibile su quel disco DVD specifico.

#### Simboli per le istruzioni del disco

Una sezione il cui titolo presenta uno dei seguenti simboli è applicabile solo al disco rappresentato dal simbolo.

-  DVD
-  CD video con funzioni PBC (controllo della riproduzione).
-  CD video senza funzioni PBC (controllo della riproduzione).
-  CD Audio
-  Disco MP3
-  Disco WMA.
-  Disco JPEG .

## Pannello frontale e Finestra display

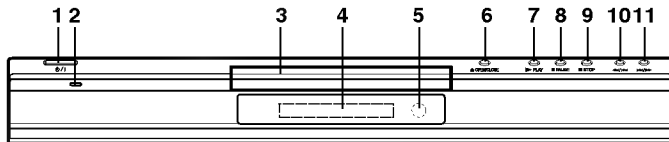
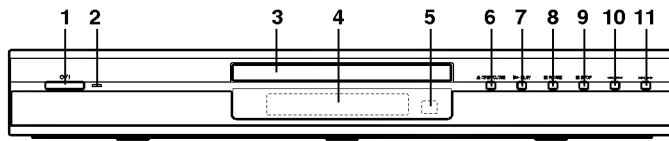

1. **POWER (ALIMENTAZIONE)**  
Accende (ON) o spegne (OFF) il lettore.
2. **Indicatore di stato**  
Quando il lettore DVD è acceso, la luce è verde.
3. **Vassoio portadisco**  
Inserire qui il disco.
4. **Finestra del display**  
Mostra lo stato attuale del lettore.
5. **Sensore telecomando**
6. **OPEN/CLOSE (APRI/CHIUDI) (▲)**  
Apre o chiude il vassoio portadisco.
7. **PLAY (▶)**  
Avvia la riproduzione.
8. **PAUSE (||)**  
Interruzione temporanea della riproduzione / premere ripetutamente per la riproduzione per singolo fotogramma.
9. **STOP (■)**  
Termina la riproduzione.
10. **Reverse Skip/Scan (◀◀ / ◀◀)**  
Passa all'inizio del capitolo/traccia attuale o al capitolo/traccia PRECEDENTE.  
Per la ricerca veloce all'indietro, tenere premuto per due secondi.
11. **Forward Skip/Scan (▶▶ / ▶▶)**  
Passa al PROSSIMO capitolo/traccia.  
Per la ricerca veloce, tenere premuto per due secondi.

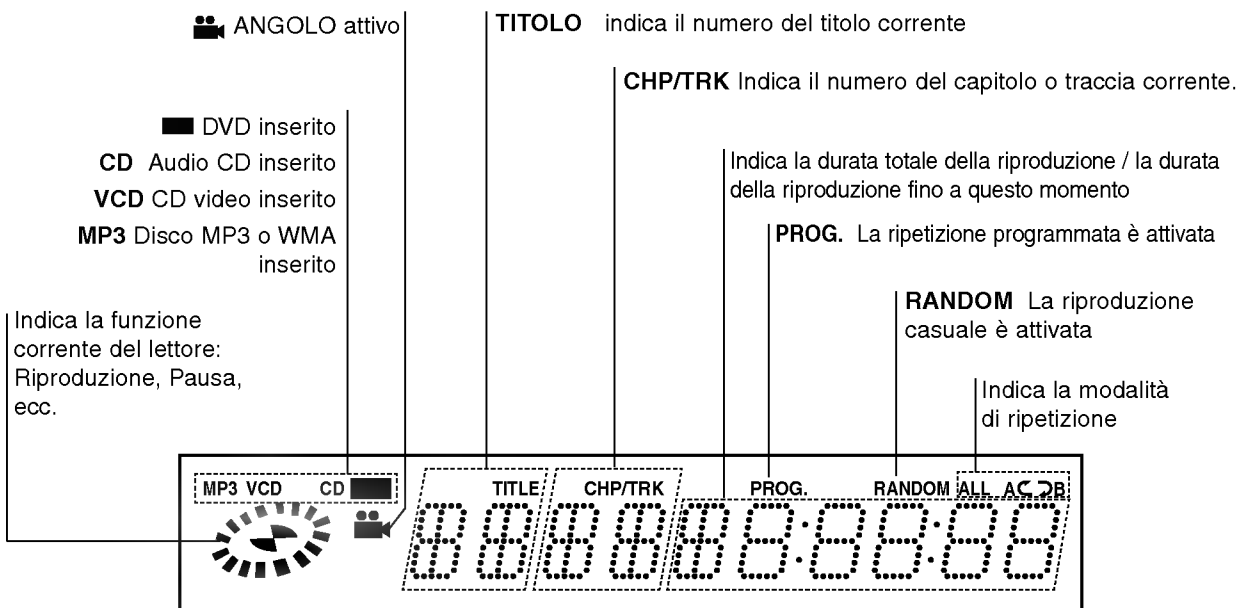

## Telecomando

**POWER (ALIMENTAZIONE)**  
Accende (ON) o spegne (OFF) il lettore DVD.

**SOUND/MUTE (SONORO/MUTO)**  
- Seleziona il 3D SURROUND durante la riproduzione del disco.  
- Elimina l'audio della TV.

**DVD**  
Selettori della modalità di funzionamento del telecomando per DVD.

**DISPLAY**  
Accede alla visualizzazione sullo schermo TV

**◀ ▶ ▲ ▼ (destra/sinistra/alto/basso)**  
- Selezionare una voce del menu  
- Seleziona il canale TV e modifica il volume della TV.

**MENU**  
Accede al menu di un disco DVD.

**PAUSE/STEP (⏸)**  
Interrompe temporaneamente la riproduzione / premere ripetutamente per la riproduzione per singolo fotogramma.

**SLOW (◀ / ▶)**  
Riproduzione al rallentatore Indietro/Avanti

**STOP (■)**  
Termina la riproduzione.

**Tasti numerici 0-9**  
Selezionano le voci numerate di un menu.

**AUDIO**  
Seleziona la lingua dell'audio (DVD) o un canale audio (CD).

**SUBTITLE (SOTTOTITOLI)**  
Seleziona la lingua dei sottotitoli.

**ANGLE (ANGOLO)**  
Seleziona l'angolo di ripresa del DVD, se disponibile.

**SETUP (IMPOSTAZIONI)**  
Visualizza o rimuove il menu impostazioni.

**MARKER (INDICATORE)**  
Segna con un indicatore un punto a scelta della riproduzione.

**SEARCH (RICERCA)**  
Visualizza il menu RICERCA INDICATORE.

**OPEN/CLOSE (APRI/CHIUDI)**  
Apre o chiude il vassoio portadisco.

Questo pulsante non è disponibile.

**TV**  
Selettori della modalità di funzionamento del telecomando per TV.

**RETURN/TV AV (RITORNO/AV TV)**  
- Rimuove il menu impostazioni.  
- Visualizza il menu di un CD video con PBC.  
- Seleziona il canale input AUX A/V

**SELECT/ENTER (SELEZIONA/INVIO)**  
Conferma la selezione del menu.

**TITLE**  
Visualizza il menu titoli del disco, se presente.

• **SKIP/SCAN in avanti (▶▶)**  
Ricerca in avanti\* / passa al prossimo capitolo o traccia.

• **PLAY (▶)**  
Avvia la riproduzione.

• **SKIP/SCAN all'indietro (◀◀)**  
Ricerca all'indietro\* / torna all'inizio del capitolo/traccia corrente o torna al capitolo o traccia precedente.

\* Tenere premuto il pulsante per circa due secondi.

**PROGRAM**  
Permette di entrare o uscire dalla modalità modifica programmi.

**CLEAR**  
Rimuove il numero di traccia dall'elenco programmi o un indicatore dal menu MARKER SEARCH (Ricerca Indicatori).

• **REPEAT (RIPETI)**  
Ripete il capitolo, la traccia, il titolo o tutto.

• **A-B**  
Ripete la sequenza.

• **RANDOM**  
Riproduce le tracce in sequenza casuale.

• **ZOOM**  
Ingrandisce l'immagine video.

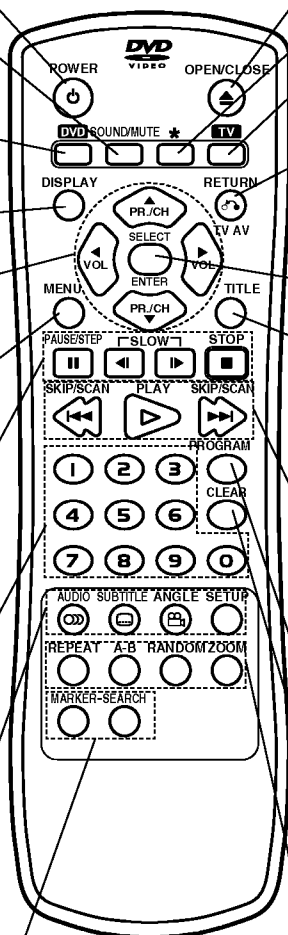

### Raggio di Funzionamento del Telecomando

Puntare il telecomando verso il sensore del telecomando e premere i pulsanti.

- **Distanza:** Circa 7 metri (23') dalla parte anteriore del telecomando.
- **Angolo:** Circa 30° in ogni direzione dalla parte anteriore del telecomando.

### Installazione della batteria del telecomando

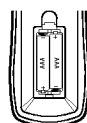

Rimuovere il coperchietto del vano batteria sul retro del telecomando ed inserire due batterie R03 (AAA) con i poli +, - in posizione corretta.

#### ⚠ Attenzione

Non usare mai contemporaneamente batterie vecchie e nuove. Non usare mai contemporaneamente tipi diversi di batterie (standard, alcaline, ecc.).

## Pannello posteriore

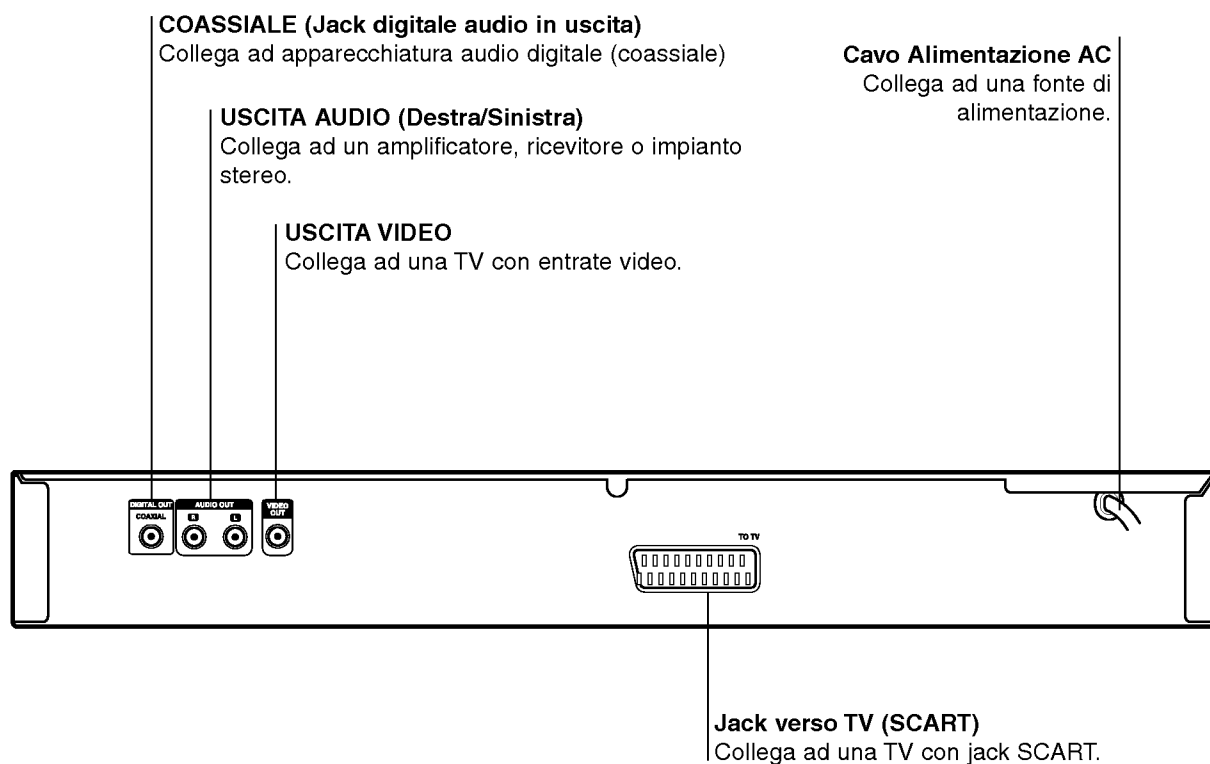

Non toccare i pin interni del jack sul pannello posteriore. La scarica elettrostatica potrebbe danneggiare l'unità in modo permanente.

## Collegamenti

### Suggerimenti

- Esistono diversi modi per collegare il lettore, a seconda della vostra TV o dell'altra apparecchiatura al quale desiderate collegarlo. Utilizzare solo uno dei collegamenti descritti di seguito.
- Consultare i manuali della vostra TV, VCR, Sistema stereo o altra apparecchiatura per creare il collegamento migliore.
- Per una migliore riproduzione del suono collegare i jack USCITA AUDIO del lettore ai jack ENTRATA AUDIO dell'amplificatore, ricevitore, stereo o apparecchio audio/video. Cf. "Collegamento ad apparecchiature opzionali" a pagina 10.

### Attenzione

- Accertarsi che lettore DVD sia collegato direttamente alla TV. Sintonizzare la TV sul canale corretto video in entrata.
- Non collegare il jack USCITA AUDIO del lettore DVD al jack entrata phono (giradischi) dell'impianto stereo.
- Non collegare il lettore DVD attraverso il VCR.  
L'immagine DVD potrebbe essere distorta dal sistema di protezione anti copia.

## Collegamento ad una TV

- Eseguire uno dei seguenti collegamenti, a seconda delle capacità della vostra apparecchiatura.

### Collegamento video

**1** Collegare il jack VIDEO OUT del lettore DVD al jack Entrata Video della TV tramite il cavo video in dotazione (**V**).

**2** Collegare i jack AUDIO OUT destra/sinistra del lettore DVD ai jack audio destra/sinistra della TV (**A**) tramite i cavi audio in dotazione.

### Collegamento SCART

Collega il jack SCART TO TV del lettore DVD ai corrispondenti jack in entrata della TV utilizzando un cavo SCART opzionale (**T**).

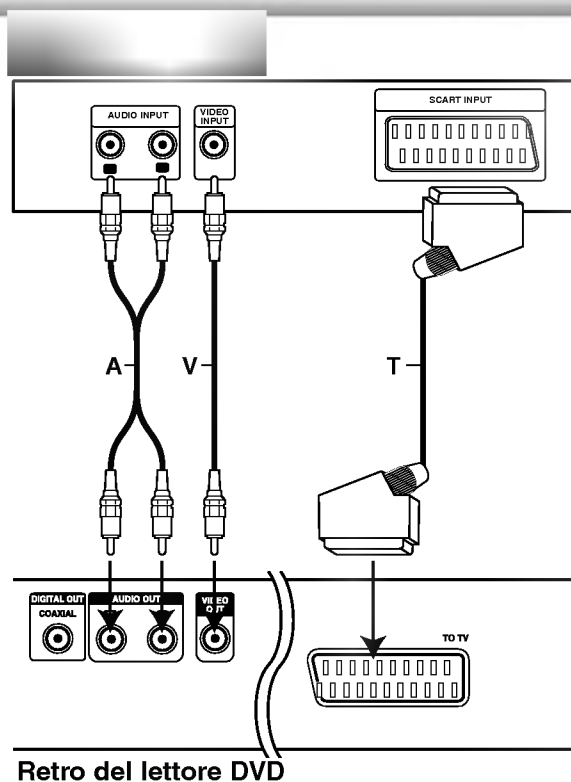

Retro del lettore DVD

## Collegamenti (Continua)

### Collegamento ad apparecchiature opzionali

#### Collegamento ad un amplificatore stereo analogico a due canali o Dolby Pro Logic II/ Pro Logic

Collegare i jack USCITA AUDIO destra/sinistra del lettore DVD ai jack in entrata audio destra/sinistra del vostro amplificatore, ricevitore o impianto stereo tramite i cavi audio in dotazione (A).

#### Collegamento ad un amplificatore dotato di due canali stereo digitali (PCM) o ad un ricevitore Audio/ Video dotato di decoder multicanale (Dolby Digital™, MPEG 2 o DTS)

**1** Collegare uno dei jack in uscita DIGITAL AUDIO (coassiali X) del lettore DVD al jack corrispondente sul vostro amplificatore. Utilizzare un cavo audio digitale opzionale (coassiale X).

**2** Attivare l'uscita digitale del lettore (cf. "Uscita Audio Digitale" a pagina 13).

#### Suono digitale multicanale

Un collegamento digitale multicanale offre la migliore qualità sonora. È necessario un ricevitore multicanale Audio/Video che supporta uno o più formati audio supportati dal vostro lettore DVD (MPEG 2, Dolby Digital e DTS). Controllare il manuale del ricevitore e i logo sulla parte frontale di esso.



#### Avvertenza:

Secondo l'Accordo di Licenza DTS, l'uscita digitale sarà in output DTS digitale out se è selezionato l'audio stream DTS.



#### Note

- Se il formato audio dell'uscita digitale non corrisponde alle capacità del vostro ricevitore, il ricevitore produrrà un suono forte e distorto, o nessun suono.
- Il suono Digital Surround a sei canali attraverso collegamento digitale può essere ottenuto solo se il ricevitore è dotato di un decodificatore Digital Multicanale.
- Per visualizzare il formato audio del DVD corrente sul Display schermo TV, premere AUDIO.

#### Retro del lettore DVD

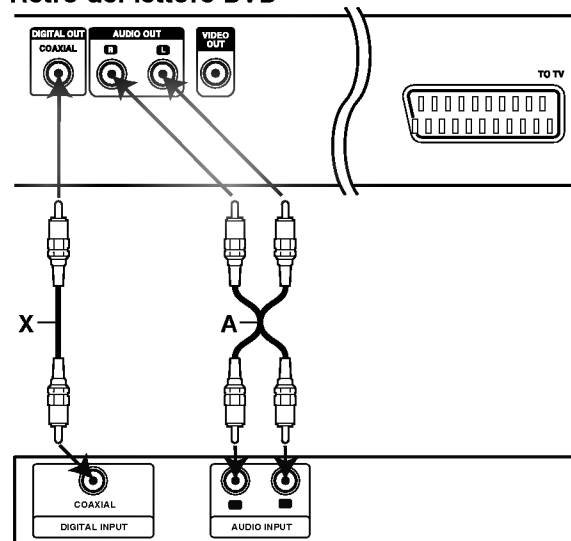

#### Amplificatore (ricevitore)



## Prima dell'uso

### Avvertenza

Prima di utilizzare il telecomando, premere il pulsante **DVD** o **TV** per selezionare il dispositivo che si desidera utilizzare.

## Spiegazione generale

Questo manuale riporta le istruzioni base per utilizzare il lettore DVD. Alcuni DVD richiedono operazioni specifiche o permettono solo operazioni limitate durante la riproduzione. In questo caso, appare un simbolo sullo schermo TV, per indicare che l'operazione non è permessa dal lettore DVD o non è disponibile sul disco.

## Display schermo TV

Lo stato generale della riproduzione può essere visualizzato sullo schermo TV. Alcune voci possono essere modificate dal menu.

## Funzionamento del Display schermo TV









**1** Premere **DISPLAY** durante la riproduzione.

**2** Premere **▲/▼** per selezionare una voce.  
La voce selezionata viene evidenziata.

**3** Premere **◀/▶** per cambiare le impostazioni di una voce.







È anche possibile usare i tasti numerici per impostare i numeri (ad es. il numero del titolo). Premere **SELECT/ENTER** per impostare alcune delle funzioni.





### Icone di feedback temporaneo

-  Ripeti Titolo
-  Ripeti Capitolo
-  Ripeti Traccia (solo CD video non-PBC)
-  Ripeti tutte le tracce (solo CD video non-PBC)
-  Ripeti A-B
-  Ripeti Off
-  Riprendi da questo punto
-  Azione non consentita o non disponibile

### Note

- Alcuni dischi non offrono l'intero Display schermo TV qui raffigurato.
- Se non viene premuto alcun pulsante per 10 secondi, il Display schermo TV scompare.

Voci		Funzione (Premere ▲▼ per selezionare la voce desiderata)	Metodo di selezione
Numero titolo	 1 / 3	Visualizza il numero del titolo corrente e il numero totale di titoli, e passa al numero di titolo desiderato.	◀ / ▶, o Numerica, SELECT/ENTER
Numero capitolo	 1 / 12	Visualizza il numero del capitolo corrente e il numero totale di capitoli, e passa al numero di capitolo desiderato.	◀ / ▶, o Numerica, SELECT/ENTER
Numero ricerca a tempo	 0:20:09	Mostra il tempo di riproduzione trascorso e cerca un punto secondo i minuti trascorsi.	Numerica, SELECT/ENTER
Lingua dell'audio e modalità Audio Output Digitale	 1 ENG D DD 5.1 CH	Indica la lingua corrente dell'audio, il metodo di codifica, il numero di canale e modifica l'impostazione.	◀ / ▶, o AUDIO
Lingua dei sottotitoli		Mostra la lingua corrente dei sottotitoli e modifica l'impostazione.	◀ / ▶, o SUBTITLE
Angolo		Mostra il numero dell'angolo corrente e il numero totale degli angoli, e permette di cambiare il numero di angolo.	◀ / ▶, o ANGLE
Suono	 NORM.	Mostra la modalità di audio corrente e modifica l'impostazione.	◀ / ▶, o SOUND

Voci		Funzione (Premere ▲▼ per selezionare la voce desiderata)	Metodo di selezione
Numero di Traccia	 1 / 4	Visualizza il numero di traccia attuale, il numero totale di tracce e la modalità PBC On, e passa al numero di traccia desiderato.	◀ / ▶, o Numerica, SELECT/ENTER
Time	 0:20:09	Mostra il tempo di riproduzione trascorso (Solo Display)	-
Canale audio	 STER.	Visualizza il canale audio, e modifica il canale audio.	◀ / ▶, o AUDIO
Suono	 NORM.	Mostra la modalità sonora corrente e modifica le impostazioni.	◀ / ▶, o SOUND

## Prima dell'uso (Continua)

### Impostazioni iniziali

È possibile impostare le proprie impostazioni personali sul lettore.

### Impostazioni iniziali: funzioni generali

- 1** Premere **SETUP** .  
Appare il menu impostazioni.



- 2** Premere **▲▼** per selezionare la voce desiderata.  
Lo schermo visualizzerà le impostazioni correnti per l'elemento selezionato e le impostazioni alternative.
- 3** Mantenendo selezionata la voce, premere **▶ e ▲▼** per selezionare l'impostazione desiderata.
- 4** Premere **SELECT/ENTER** per confermare la selezione.  
Alcuni elementi richiedono passi aggiuntivi.
- 5** Premere **SETUP** , **RETURN** o **PLAY** per uscire dal Menu impostazioni.

### Lingua

#### Lingua del disco

Selezionare una lingua per il menu, l'audio e i sottotitoli del disco.

**Default** : Seleziona la lingua originale del disco.

**Altri** : Per selezionare un'altra lingua, inserire con i tasti numerici il corrispondente numero a 4 cifre secondo l'elenco dei codici lingua a pagina 24. Se è stato digitato un codice sbagliato, premere **CLEAR**.

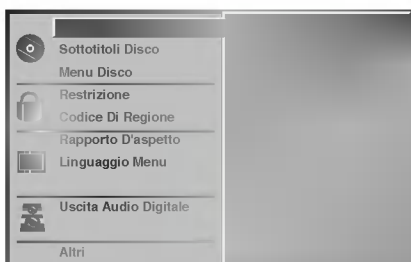

### Lingua del menu

Selezionare una lingua per il menu impostazioni. Scegliendo **SETUP** appare questo menu.



### Immagine

#### Rapporto D'aspetto

**4:3 Letterbox** : Selezionare questa opzione se la TV collegata ha uno schermo standard letterbox 4:3. Visualizza le immagini del film con barre di mascheratura sopra e sotto l'immagine.

**4:3 Panscan**: Selezionare quando è collegato un apparecchio TV tradizionale. Il materiale video formattato in modalità Pan & Scan viene riprodotto nella stessa modalità (i due lati dell'immagine sono tagliati).

**16:9 Wide** : Selezionare se la TV collegata è un widescreen 16:9.



## Prima dell'uso (Continua)

### Suono

#### Uscita Audio Digitale

Ogni disco DVD ha una serie di opzioni di uscita audio. Impostare "Uscita Audio Digitale" del lettore in base al tipo di sistema audio utilizzato.

**DOLBY DIGITAL/PCM:** Selezionare "DOLBY DIGITAL/PCM" se il connettore DIGITAL OUT del lettore DVD è collegato a un decoder Dolby Digital (o a un amplificatore o altro impianto dotato di decoder Dolby Digital).

**Stream/PCM:** Selezionare "Stream/PCM" se il connettore DIGITAL OUT del lettore DVD è collegato a un amplificatore o a un altro impianto con decoder DTS, Dolby Digital o MPEG.

**PCM:** Selezionare se si è collegati ad un amplificatore digitale stereo a 2 canali. L'uscita audio del lettore DVD è in formato PCM 2ch quando si riproduce un disco video registrato con un sistema di registrazione Dolby Digital, MPEG1 o MPEG2.

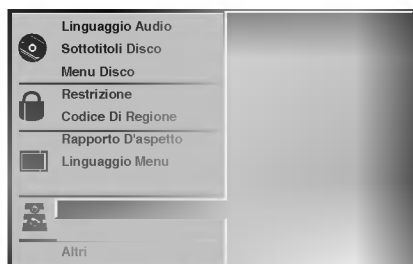

#### Sample Frequency

Per modificare le impostazioni di Frequenza di campionatura, selezionare dapprima Uscita Audio Digitale come indicato sopra. Se il vostro ricevitore o amplificatore NON è idoneo per segnali a 96KHz, selezionare 48KHz. Una volta operata questa selezione, l'unità effettuerà la conversione automatica dei segnali da 96KHz in 48KHz in modo che il vostro sistema li possa decodificare. Se il vostro ricevitore o amplificatore è idoneo per segnali a 96KHz, selezionare 96KHz. Una volta operata questa selezione l'unità farà passare qualsiasi tipo di segnale senza ulteriori elaborazioni.

### Altri

È possibile modificare le impostazioni DRC, Vocal, PBC e Auto Play.

- Premere ▲/▼ per selezionare la voce desiderata e premere SELECT/ENTER. L'impostazione della voce selezionata passa da On a Off.



#### Dynamic Range Control (DRC)

Con il formato DVD si può ascoltare la traccia sonora di un programma con la resa più accurata e realistica possibile, grazie alla tecnologia audio digitale. Tuttavia, è possibile comprimere il range dinamico della potenza audio (la differenza tra i suoni più forti e quelli più deboli). In tal modo è possibile ascoltare un film a basso volume senza perdere la limpidezza del suono. A tal fine impostare DRC su On.

#### Vocal

Impostare Vocal su On solo se si riproduce un DVD karaoke multicanale. I canali karaoke sul disco si mixeranno in un normale suono stereo.

#### PBC

Impostare il controllo della riproduzione (PBC) su On o Off.  
**On:** i CD video con PBC sono riprodotti secondo il PBC.  
**Off:** i CD video con PBC sono riprodotti come un CD audio.

#### Auto Play

È possibile impostare il lettore DVD in modo che un DVD inizi automaticamente la riproduzione dopo il suo inserimento. Se la modalità Auto Play è attivata (On), il lettore DVD cercherà il titolo dal tempo di riproduzione più lungo e lo avvierà automaticamente.

**On:** La funzione Auto Play è attivata.

**Off:** La funzione Auto Play non è attivata.

#### Note

L'Auto Play potrebbe non funzionare su alcuni DVD.

## Prima dell'uso (Continued)

### Controllo parentale

#### Restrizione

I film su DVD possono contenere scene non adatte per i bambini. Per questo motivo i dischi possono contenere informazioni sul Controllo parentale che comprendono tutto il disco o alcune scene del disco. Tali scene sono classificate da 1 a 8 e su certi dischi sono disponibili scene alternative più adatte. La classificazione dipende dai diversi Paesi. La funzione Controllo parentale permette di impedire che i vostri bambini riproducano i dischi o di far apparire scene alternative su determinati dischi.

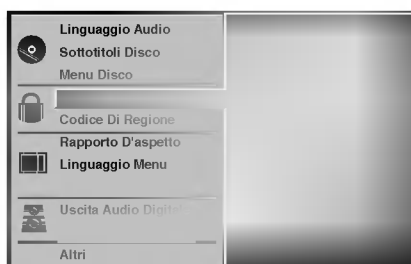

**1** Selezionare "Restrizione" usando i pulsanti ▲▼ del menu impostazioni.

**2** Mentre "Restrizione" è selezionato, premere ►.

**3** Se non è ancora stata inserita una password; inserire una password a 4 cifre usando i tasti numerici per creare una password di sicurezza a 4 cifre, quindi premere SELECT/ENTER. E reinserire la password a 4 cifre e premere SELECT/ENTER per la verifica.  
**Se è già stata inserita una password;** inserire una password a 4 cifre usando i tasti numerici per confermare una password di sicurezza a 4 cifre, poi premere SELECT/ENTER.

Se è stato fatto un errore prima di premere SELECT/ENTER, premere CLEAR e inserire di nuovo la password di sicurezza a 4 cifre.

**4** Selezionare un livello di classificazione da 1 a 8 usando i tasti ▲▼. Uno (1) rappresenta la restrizione minore della riproduzione. Otto (8) rappresenta la restrizione maggiore di playback.  
**Sblocca:** se si seleziona Sblocca, il Controllo parentale non è attivo. Il disco verrà riprodotto integralmente.  
**Livelli di classificazione da 1 a 8:** alcuni dischi contengono scene non adatte per i bambini. Impostando un livello di classificazione per il lettore verranno riprodotte tutte le scene del disco con livello uguale o minore. Le scene di livello superiore non verranno riprodotte a meno che non sia disponibile una scena alternativa sul disco. La scena alternativa deve presentare un livello uguale o inferiore. Se non vengono trovate scene alternative appropriate, la riproduzione si interrompe. È necessario inserire la password a 4 cifre o modificare il livello allo scopo di riprodurre disco.

**5** Premere SELECT/ENTER per confermare la selezione della classificazione, quindi premere SETUP per uscire dal menu.

### Codice Di Regione

Inserire il codice Paese/Area i cui standard sono stati utilizzati per classificare i DVD video disc, facendo riferimento all'elenco (vedere "Elenco Codici Paese", pagina 25).



**1** Selezionare il Codice Di Regione i pulsanti ▲▼ del menu impostazioni.

**2** Con il Codice Di Settaggio selezionato, premere ►.

**3** Seguire il passaggio 3 di "Restrizione" a sinistra.

**4** Selezionare il primo carattere utilizzando i pulsanti ▲▼.

**5** Spostare il cursore usando i pulsanti ► e selezionare il secondo carattere usando i pulsanti ▲▼.

**6** Premere SELECT/ENTER per confermare la selezione del Codice Paese, quindi premere SETUP per uscire dal menu.

#### Nota

La conferma della password a 4 cifre è necessaria quando si cambia il codice (vedere "Cambiare il codice a 4 cifre" più avanti).

### Modifica del codice a 4 cifre

- 1 Seguire i passaggi 1 e 2 a sinistra (Classificazione).
- 2 Inserire il vecchio codice, poi premere SELECT/ENTER.
- 3 Selezionare Cambia utilizzando i pulsanti ▲▼ quindi premere SELECT/ENTER.
- 4 Inserire il nuovo codice a 4 cifre, poi premere SELECT/ENTER.
- 5 Inserire lo stesso codice un'altra volta e verificarlo premendo SELECT/ENTER.
- 6 Premere SETUP per uscire dal menu.

### Se avete dimenticato il codice a 4 cifre

Se avete dimenticato la vostra password, per cancellare la password corrente, seguire la seguente procedura.

- 1 Premere SETUP per visualizzare il menu setup.
- 2 Utilizzare i tasti numerati per inserire il numero a 6 cifre "210499".  
La password a 4 cifre è ora cancellata. La scritta "P CLR" appare per un attimo sul display.
- 3 Inserire un nuovo codice come mostrato in alto a sinistra (Restrizione).

## Funzionamento con DVD e CD video

### Riproduzione di un DVD e CD video

#### Setup della riproduzione

- Accendere la TV e selezionare la fonte di input video collegata al lettore DVD.
- Sistema audio: Accendere il sistema audio e selezionare la fonte di input collegata al lettore DVD.

**1** Premere OPEN/CLOSE per aprire il vassoio portadisco.

**2** Inserire il disco nel vassoio, con il lato da leggere verso il basso.

**3** Premere OPEN/CLOSE per chiudere il vassoio. La scritta READING appare sullo schermo TV, e la riproduzione inizia automaticamente. Se la riproduzione non ha inizio, premere PLAY. In alcuni casi potrebbe invece apparire il menu del disco.

#### Se viene visualizzato uno schermo menu

In alcuni casi lo schermo menu viene visualizzato dopo l'inserimento di un DVD o CD video dotati di menu.

Utilizzare i tasti ◀ ▶▲▼ per selezionare il titolo/capitolo che si desidera guardare, quindi premere SELECT/ENTER per iniziare la riproduzione. Premere TITLE o MENU per tornare allo schermo menu.

- Utilizzare i tasti numerati per selezionare la traccia che si desidera guardare. Premere RETURN per tornare allo schermo menu.
- Le impostazioni del menu e le sue esatte procedure di uso possono essere differenti a seconda del disco. Seguire le istruzioni riportate su ciascuno schermo menu. È anche possibile disattivare (Off) il PBC. Vedere pagina 13.

#### Note

- Se è impostato il sistema Parental Control e il disco non corrisponde alle impostazioni di Rating (non autorizzato) è necessario inserire il codice a 4 cifre e/o autorizzare il disco (vedere "Parental Control", a pagina 14).
- Il DVD potrebbe avere un codice regionale. Il lettore non riproduce dischi con un codice regionale diverso da quello in esso inserito. Il codice regionale di questo lettore è 2 (due).

### Caratteristiche Generali

#### Note

Tutte le funzioni descritte richiedono il telecomando, a meno che non venga espressamente indicato il contrario. Alcune funzioni potrebbero anche essere presenti sul menu Setup.

#### Passaggio ad un altro TITOLO



Se un disco contiene più di un titolo, è possibile passare ad un altro titolo nel seguente modo:

- Premere DISPLAY, quindi premere il tasto numerato corrispondente (0-9) per selezionare il numero di un titolo.

#### Passaggio ad un altro CAPITOLO/ TRACCIA



Se un titolo contiene più di un capitolo, o un disco contiene più di una traccia, è possibile passare ad un altro titolo capitolo/traccia nel seguente modo:

- Premere brevemente SKIP/SCAN ◀◀ o ▶▶ durante la riproduzione per selezionare il prossimo capitolo/traccia o tornare all'inizio dell'attuale capitolo/traccia.
- Premere brevemente ◀◀ . due volte per tornare al capitolo/traccia precedente.
- Per passare direttamente ad un capitolo durante la riproduzione DVD, premere DISPLAY. Premere quindi ▲▼ per selezionare l'icona del capitolo/traccia. Inserire quindi il numero del capitolo/traccia tramite i tasti numerati (0-9).

#### Note

Per i numeri a due cifre, premere i tasti numerati (0-9) in rapida successione.

#### RICERCA

- 1 Tenere premuto SKIP/SCAN ◀◀ o ▶▶ per circa due secondi durante la riproduzione. Il lettore entra in modalità SEARCH.
- 2 Tenere premuto SKIP/SCAN ◀◀ o ▶▶ ripetutamente per selezionare la velocità desiderata: ◀◀X2, ◀◀X4, ◀◀X16, ◀◀X100 (indietro) o ▶▶X2, ▶▶X4, ▶▶X16, ▶▶X100 (avanti). In un CD video, la velocità di ricerca è invece: ◀◀X2, ◀◀X4, ◀◀X8, (indietro) o ▶▶X2, ▶▶X4, ▶▶X8, (avanti).
- 3 Per uscire dalla modalità RICERCA, premere PLAY.

## Funzionamento con DVD e CD video

### Caratteristiche generali (segue)

#### Fermo immagine e riproduzione per fotogrammi



- 1 Premere PAUSE/STEP durante la riproduzione. Il lettore passerà al funzionamento PAUSE.
- 2 È possibile avanzare per fotogramma premendo ripetutamente PAUSE/STEP sul telecomando.

#### Rallentatore



- 1 Premere SLOW ◀ o ▶ durante la riproduzione. Il lettore entra in modalità SLOW.
- 2 Utilizzare SLOW ◀ o ▶ per selezionare la velocità desiderata: ◀ 1/16, ◀ 1/8, ◀ 1/4 o ◀ 1/2 (indietro), o ▶ 1/16, ▶ 1/8, ▶ 1/4 o ▶ 1/2 (avanti).
- 3 Per uscire dalla modalità rallentatore, premere PLAY.

#### Note

Impossibile rallentare la riproduzione all'indietro sui CD video.

#### Casuale



- 1 Premere RANDOM durante la riproduzione o quando la riproduzione viene fermata. L'unità inizierà automaticamente la Riproduzione Casuale e RANDOM appariranno nella finestra del display e nella schermata del menu.
- 2 Per tornare alla riproduzione normale, premere RANDOM ripetutamente finché RANDOM non scompariranno dalla finestra del display e dalla schermata del menu.

#### Suggerimenti

Premendo SKIP/SCAN ▶▶ durante la riproduzione casuale Random, l'unità seleziona un altro titolo (traccia) e continua la riproduzione Random.

#### Note

- Questa funzione è attiva solo con dischi DVD Karaoke e CD video senza PBC.
- Per utilizzare la funzione Random su un CD video con PBC, è necessario disattivare il PBC (Off) sul menu Setup. Vedere pagina 13.

#### Ripeti



#### Dischi DVD Video - Ripeti Capitolo/Titolo/Off

- 1 Per ripetere l'attuale capitolo di riproduzione, premere REPEAT. Sullo schermo TV viene visualizzata l'icona Ripeti Capitolo.
- 2 Per ripetere il titolo attualmente in riproduzione, premere REPEAT un'altra volta. Sullo schermo TV viene visualizzata l'icona Ripeti Titolo.
- 3 Per uscire dalla modalità Ripeti, premere REPEAT una terza volta. Sullo schermo TV viene visualizzata l'icona Ripeti Off.

#### CD video - Ripetizione Traccia/All/Off

- 1 Per ripetere la traccia in corso, premere REPEAT. L'icona Repeat Track appare sullo schermo TV.
- 2 Per ripetere il disco in corso, premere REPEAT una seconda volta. L'icona Repeat All appare sullo schermo TV.
- 3 Per uscire dalla modalità Repeat, premere REPEAT una terza volta. L'icona Repeat Off appare sullo schermo TV.

#### Note

Su un CD video con PBC, è necessario impostare il PBC su Off nel menu Setup per utilizzare la funzione Repeat funzione. Vedere pagina 13.

#### Ripetizione A-B



Per ripetere una sequenza in un titolo:

- 1 Premere A-B nel punto che si desidera diventi il punto d'inizio. "A\*" appare brevemente sullo schermo TV.
- 2 Premere di nuovo A-B nel punto che si desidera diventi il punto finale. "A B" appare brevemente sullo schermo TV, e la sequenza in ripetizione ha inizio ("A↔B" appare sulla finestra del display).
- 3 Per cancellare la sequenza, premere A-B.

#### Ricerca Tempo



La funzione Ricerca Tempo permette di iniziare la riproduzione in un determinato momento sul disco.

- 1 Premere DISPLAY durante la riproduzione. Il display verrà visualizzato sullo schermo. Il riquadro Ricerca Tempo mostra il tempo di riproduzione passato sul disco corrente.
- 2 Premere ▲/▼ entro 10 secondi per selezionare l'icona Ricerca Tempo sul display dello schermo. Il ":-:--" viene visualizzato nel riquadro Ricerca Tempo.
- 3 Utilizzare i tasti numerici entro 10 secondi per inserire l'ora d'inizio desiderata. Inserire ore, minuti e secondi da sinistra verso destra nel riquadro. Se si inserisce un numero sbagliato, premere CLEAR per eliminare i numeri inseriti. Quindi inserire i numeri corretti.
- 4 Premere SELECT/ENTER entro 10 secondi per confermare l'ora d'inizio. La riproduzione inizia dall'ora selezionata sul disco. Se si inserisce un'ora non valida, la riproduzione proseguirà dal punto corrente.

#### 3D Surround



Questa unità può riprodurre l'effetto 3D Surround, che simula la riproduzione audio multicanale da due casse stereo convenzionali, invece delle cinque o più casse normalmente necessarie per ascoltare audio multicanale da un sistema home theatre.

- 1 Premere SOUND per selezionare "3D SUR" durante la riproduzione.
- 2 Per disattivare l'effetto 3D Surround, premere nuovamente SOUND per selezionare "NORM."

## Funzionamento con DVD e CD video

### General Features (continued)

#### Zoom

La funzione zoom permette di ingrandire l'immagine video e di muoversi all'interno dell'immagine ingrandita.

- 1 Premere ZOOM durante la riproduzione o il fermo immagine per attivare la funzione zoom.  
Premendo ZOOM ripetutamente è possibile aumentare il livello di ingrandimento fino a sei volte.
- 2 Utilizzare i pulsanti ◀▶▲▼ per muoversi nell'immagine ingrandita.
- 3 Premere CLEAR per tornare alla riproduzione normale o tornare sul fotogramma fermato.



#### Nota

- La funzione zoom potrebbe non funzionare con alcuni DVD.

#### Ricerca segnalibro



È possibile iniziare la riproduzione da un punto d'inserzione memorizzato. Si possono memorizzare fino a nove punti d'inserzione. Per inserire un segnalibro, procedere come segue.

- 1 Durante la riproduzione del disco, premere MARKER quando la riproduzione raggiunge il punto che si desidera memorizzare.  
Sullo schermo TV verrà visualizzata brevemente l'icona del segnalibro.
- 2 Ripetere il passaggio 1 per inserire fino a nove segnalibri per disco.

#### Per richiamare una scena contrassegnata

- 1 Durante la riproduzione del disco, premere SEARCH.  
Sullo schermo viene visualizzato il menu MARKER SEARCH.
- 2 Premere ◀▶ entro 10 secondi per selezionare il numero di segnalibro che si desidera richiamare.
- 3 premere SELECT/ENTER.  
La riproduzione inizierà dalla scena contrassegnata.
- 4 Per eliminare il menu MARKER SEARCH, premere SEARCH.

#### Per cancellare una scena contrassegnata

- 1 Durante la riproduzione del disco, premere SEARCH.  
Sullo schermo viene visualizzato il menu MARKER SEARCH.
- 2 Premere ◀▶ per selezionare il numero di segnalibro che si desidera cancellare.
- 3 Premere CLEAR.  
Il numero di segnalibro verrà cancellato dall'elenco.
- 4 Ripetere i passaggi 2 e 3 per cancellare gli ulteriori numeri di segnalibro.
- 5 Per eliminare il menu MARKER SEARCH, premere SEARCH.

### Caratteristiche Speciali DVD

#### Verificare il contenuto dei dischi DVD Video: Menu

Alcuni DVD hanno menu che permettono di accedere a funzioni speciali. Per utilizzare i menu, premere MENU, e per selezionare un'opzione premere il tasto del numero ad essa corrispondente. In alternativa, utilizzare i tasti ◀▶▲▼ per indicare la selezione, quindi premere SELECT/ENTER.

#### Menu Titolo

- 1 Premere TITLE.  
Se il titolo corrente ha un menu, il menu verrà visualizzato sullo schermo. Altrimenti potrebbe essere visualizzato il menu del disco.
- 2 Il menu può elencare angoli di ripresa, lingua parlata, opzioni dei sottotitoli e capitoli per il titolo.
- 3 Per eliminare il menu titolo, premere nuovamente TITLE.

#### Menu Disco

- 1 Premere MENU.  
Viene visualizzato il menu del disco.
- 2 Per eliminare il menu del disco, premere nuovamente MENU.

#### Angolo di ripresa

Se il disco contiene scene filmate con angoli di ripresa differenti, è possibile passare tra i diversi angoli durante la riproduzione.

- Premere ANGLE ripetutamente durante la riproduzione per selezionare l'angolo desiderato.  
Il numero di angolo corrente viene visualizzato sul display.

#### Cambio di Lingua Audio

Premere AUDIO ripetutamente durante la riproduzione per ascoltare una lingua audio o una traccia audio diversa.

#### Modifica del Canale audio

Premere AUDIO ripetutamente durante la riproduzione per ascoltare un diverso canale audio (STER., SINISTRA o DESTRA).

#### Sottotitoli

Premere SUBTITLE ripetutamente durante la riproduzione per vedere le varie lingue dei sottotitoli.



#### Nota

Se viene visualizzato ☉ questa funzione non è disponibile sul disco.

## Funzionamento con CD audio e disc MP3/WMA

### Riproduzione di un CD audio e disc MP3/WMA



Questo lettore DVD riproduce registrazioni in formato MP3/WMA su dischi CD-ROM, CD-R o CD-RW. Prima di riprodurre registrazioni MP3/WMA, leggere la nota sulle RegISTRAZIONI MP3/WMA a destra.

- 1 Inserire un disco e richiudere il vassoio CD audio;** il menu CD audio appare sullo schermo TV. Passare all'operazione 4.  
**Disc MP3/WMA;** il menu di selezione MP3/WMA-JPEG appare sullo Schermo TV. Passare all'operazione 2.



- 2 Premere ▲▼ per selezionare MP3/WMA, quindi premere SELECT/ENTER.**  
Il menu MP3/WMA appare sullo Schermo TV. Premere RETURN per passare al menu di selezione MP3/WMA-JPEG.

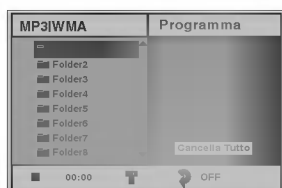

- 3 Premere ▲▼ per selezionare una cartella, quindi premere SELECT/ENTER.**  
Appare l'elenco dei file in una cartella.

- 4 Premere ▲▼ per selezionare una traccia, quindi premere PLAY o SELECT/ENTER.**  
La riproduzione ha inizio.  
Durante la riproduzione, il tempo di riproduzione della traccia appare sulla finestra del display e sul menu. La riproduzione termina alla fine del disco. Premere TITLE per passare alla pagina seguente. Premere MENU per tornare alla pagina precedente.

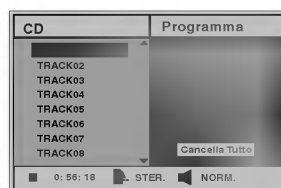

Menu CD audio

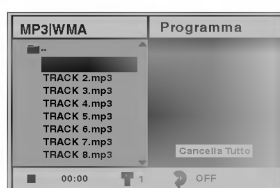

Menu MP3/WMA

#### Suggerimenti

Se si è in un elenco di file e si desidera tornare all'elenco Cartelle, utilizzare ▲▼ per selezionare , quindi premere SELECT/ENTER per tornare allo schermo menu precedente.

- 5 Per interrompere la riproduzione in qualsiasi momento, premere STOP.**



### Note sulle RegISTRAZIONI MP3/WMA

#### MP3

- Un file MP3 contiene dati audio compressi secondo lo schema di codificazione file audio MPEG1. I file con estensione “.mp3” vengono chiamati “file MP3”.
- Il lettore non può leggere un file MP3 con un'estensione diversa da “.mp3”.

#### WMA (Windows Media Audio)

- Un file WMA è un file di dati audio compressi con tecnologia Microsoft.
- Il formato WMA (Windows Media Audio) offre una compressione doppia rispetto al formato MP3.

#### La compatibilità dei MP3/WMA con questo lettore è limitata nel seguente modo:

1. Frequenza di Sampling / solo a 44.1 kHz (MP3), 22.05-44.1 kHz (WMA)
2. Bit rate / entro 32-320 kbps (MP3), 32-128 kbps (WMA)
3. Il formato fisico del CD-R deve essere “ISO 9660”
4. Se si registra un file MP3/WMA file con un software che non crea un FILE SYSTEM, ad esempio “Direct-CD” etc., è impossibile riprodurre un file MP3/WMA. Sugeriamo di utilizzare “Easy-CD Creator”, che crea un file system ISO9660.
5. Un disco a sessione singola richiede un file MP3/WMA nella prima traccia. Se non è presente un file MP3/WMA nella prima traccia, il file MP3/WMA non può essere riprodotto. Per riprodurre il file MP3/WMA, formattare tutti i dati nel disco o utilizzare un nuovo disco.
6. I nomi dei file devono contenere al massimo 8 lettere e l'estensione “.mp3” o “.wma”: ad esempio “\*\*\*\*\*.MP3” o “\*\*\*\*\*.WMA”.
7. Non usare caratteri speciali come “/ : \* ? “ < > ” etc.
8. Il numero totale di file sul disco non deve superare i 650.

I dischi e le registrazioni per questo lettore DVD devono essere conformi ad alcuni standard tecnici per ottenere una qualità ottimale di riproduzione. I DVD preregistrati sono preimpostati secondo questi standard. Esistono molti tipi diversi di formati di disco registrabile (tra cui CD-R contenenti file MP3 o WMA), che hanno bisogno di condizioni preesistenti (vedere sopra) per garantire che la riproduzione sia compatibile.

**Vi preghiamo inoltre di notare che è necessaria un'autorizzazione per scaricare file e musica MP3/WMA da Internet. La nostra compagnia non ha il potere di conferire questa autorizzazione. Richiedere sempre l'autorizzazione del proprietario del copyright.**





## Funzionamento con Audio e MP3/WMA CD (Continua)

### Pausa

- 1 Premere PAUSE/STEP durante la riproduzione.
- 2 Per tornare alla riproduzione, premere nuovamente PLAY o PAUSE/STEP.











### Passare a un'altra traccia

- Premere brevemente SKIP/SCAN  o  durante la riproduzione per selezionare la traccia successiva o per tornare all'inizio della traccia corrente.
- Premere SKIP/SCAN  due volte brevemente per andare alla traccia precedente.
- Per andare direttamente a una traccia con i CD audio, inserire il numero di traccia utilizzando i tasti numerici (0-9) durante la riproduzione.

### Ripeti Traccia/Tutto/Off

- 1 Per ripetere la traccia attualmente in funzione, premere REPEAT. L'icona Repeat e "TRACCIA" appare sullo schermo menu.
- 2 Per ripetere tutte le tracce di un disco, premere REPEAT una seconda volta. L'icona Repeat e "ALL" appare sullo schermo menu.
- 3 Per cancellare la modalità Repeat, premere REPEAT una terza volta. L'icona Repeat e "OFF" appare sullo schermo menu.

### Ricerca

- 1 Tenere premuto SKIP/SCAN  o  per circa due secondi durante la riproduzione. Il lettore passerà in funzionamento SEARCH.
- 2 Tenere premuto SKIP/SCAN  o  ripetutamente per selezionare la velocità desiderata: X2, X4, X8 (indietro) o X2, X4, X8 (avanti). La velocità e la direzione della ricerca sono indicate sullo schermo menu.
- 3 Per uscire dalla modalità SEARCH, premere PLAY.

### Casuale

- 1 Premere RANDOM durante la riproduzione o quando la riproduzione viene fermata. L'unità inizierà automaticamente la Riproduzione Casuale e RANDOM o "RAND." appariranno nella finestra del display e nella schermata del menu.
- 2 Per tornare alla riproduzione normale, premere RANDOM ripetutamente finché RANDOM o "RAND." non scompariranno dalla finestra del display e dalla schermata del menu.

### Ripeti A-B

Per ripetere una sequenza.

- 1 Durante la riproduzione, premere A-B sul punto di inizio scelto. L'icona Repeat e "A \* " appare sullo schermo menu.
- 2 Premere nuovamente A-B nel punto finale prescelto. Sulla schermata del menu viene visualizzata l'icona Ripeti e "A B" e la sequenza viene riprodotta ripetutamente.
- 3 Per uscire dalla sequenza e tornare alla riproduzione normale, premere nuovamente A-B. Sulla schermata del menu viene visualizzata l'icona Ripeti e "OFF".

### 3D Surround

Questa unità può riprodurre l'effetto 3D Surround, che simula la riproduzione audio multicanale da due casse stereo convenzionali, invece delle cinque o più casse normalmente necessarie per ascoltare audio multicanale da un sistema home theatre.

- 1 Premere SOUND per selezionare "3D SUR" durante la riproduzione.
- 2 Per disattivare l'effetto 3D Surround, premere nuovamente SOUND per selezionare "NORM".

### Cambio di Canale Audio

Premere AUDIO ripetutamente durante la riproduzione per ascoltare un diverso canale audio (STER., LEFT - sinistra, o RIGHT - destra).

## Funzionamento con JPEG Disc

### visualizzazione di un JPEG disc

Questo lettore DVD riproduce dischi con File JPEG e CD Kodak. Prima di riprodurre registrazioni JPEG, leggere la nota a destra sulle Registrazioni MP3.

- 1 Inserire il disco e richiudere il vassoio.**  
Il menu selezione MP3/WMA-JPEG appare sullo Schermo TV.



- 2 Premere ▲▼ per selezionare JPEG quindi premere SELECT/ENTER.**  
Il menu JPEG appare sullo Schermo TV.

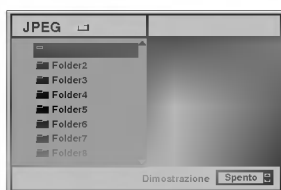

- 3 Premere ▲▼ per selezionare una cartella, quindi premere SELECT/ENTER.**  
Appare l'elenco dei file nella cartella.  
Premere RETURN per passare al menu selezione MP3/WMA-JPEG.

#### Suggestimenti

Per tornare dall'elenco file alla cartella, e utilizzare i tasti ▲▼ sul telecomando per selezionare "▲▼" e premere SELECT/ENTER per tornare al precedente schermo menu.

- 4 Per visualizzare un file in particolare, premere ▲▼ per selezionarlo e premere SELECT/ENTER o PLAY.**

Il file viene visualizzato.

Durante la visualizzazione di un file, premere RETURN per passare al menu precedente (menu JPEG).

Premere TITLE per passare alla pagina seguente.

Premere MENU per passare alla pagina precedente.



#### Suggestimenti

La visualizzazione di fotogrammi ha tre velocità: Fast (veloce), Normal (normale), Slow (lenta), e Off (disattivata). Premere ◀▶ per selezionare la Slide Speed (velocità di fotogrammi) quindi premere ▲▼ per selezionare l'opzione desiderata e premere SELECT/ENTER.

- 5 Per interrompere la riproduzione in qualsiasi momento, premere STOP.**  
Appare il menu JPEG.

### Passaggio ad un altro File

Premere SKIP/SCAN ◀◀ o ▶▶ una volta durante la visualizzazione di un'immagine per andare al file precedente o seguente.

### Fermo immagine

- 1 Premere PAUSE/STEP durante la sequenza di fotogrammi.  
Il lettore entra in modalità PAUSE.
- 2 Per tornare alla sequenza di fotogrammi, premere PLAY o premere di nuovo PAUSE/STEP.

### Immagine speculare

Premere ▲▼ durante la visualizzazione di un'immagine per ruotarla in senso orizzontale o verticale.

### Immagine ruotata

Premere ◀▶ durante la visualizzazione di un'immagine per ruotarla in senso orario/antiorario.

### Note sulle Registrazioni JPEG

- A seconda del numero e delle dimensioni del file JPEG, il lettore DVD potrebbe avere bisogno di tempo per leggere i contenuti del disco. Se dopo vari minuti continua a non apparire alcun display, i file sono di dimensioni troppo grandi: ridurre la risoluzione del File JPEG a meno di 2 mega pixel e registrare un altro disco.
- Il numero totale di file e cartelle sul disco non deve superare i 650.
- Alcuni dischi potrebbero essere incompatibili a causa dei diversi formati di registrazione o della condizione del disco.
- Se viene utilizzato software come "Easy CD Creator" per masterizzare il file JPEG nel CD-R, al momento di copiare sul layout del CD accertarsi che tutti i file selezionati presentino l'estensione ".jpg".
- Se i file hanno estensioni ".jpe" o ".jpeg", rinominarli come file ".jpg".
- I nomi di file senza estensione ".jpg" non possono essere letti da questo lettore DVD, anche se sono visibili come file immagine JPEG in Windows Explorer.

## Riproduzione programmata

### Riproduzione programmata con CD audio e Disc MP3/WMA

La funzione Programma permette di inserire nella memoria del lettore le tracce preferite di qualsiasi disco.

Il Programma può contenere 30 tracce.

#### 1 Premere PROGRAM durante la riproduzione o in modalità pausa per entrare in Modalità modifica programmi.

L'indicatore  apparirà a destra della parola Program sul lato destro dello schermo menu.

#### Note

Premere PROGRAM per uscire dalla Modalità modifica programmi; l'indicatore  sparisce.

#### 2 Selezionare una traccia, quindi premere SELECT/ENTER per inserire la traccia selezionata nell'Elenco programmi.

#### 3 Ripetere il passo 2 per inserire altre tracce sull'Elenco programmi.

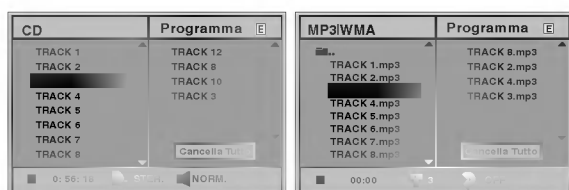

Menu CD audio

Menu MP3/WMA

#### 4 Premere ►.

L'ultima traccia programmata selezionata viene indicata sull'elenco programmi.

#### 5 Premere ▲/▼ per selezionare la traccia da riprodurre.

Premere TITLE per passare alla pagina seguente.  
Premere MENU per tornare alla pagina precedente.

#### 6 Premere PLAY per iniziare.

La riproduzione delle tracce inizia nell'ordine programmato e "PROG." appare sullo schermo menu.  
La riproduzione termina quando tutte le tracce sull'Elenco programmi sono state riprodotte una volta.

#### 7 Per tornare alla riproduzione normale dalla riproduzione programmata, selezionare una traccia dal CD (o MP3/WMA) e quindi premere SELECT/ENTER.

L'indicatore "PROG." scompare dallo schermo menu.

### Riproduzione programmata con CD video

#### Note

Su un CD video con PBC, è necessario impostare il PBC ad Off sul menu Setup per utilizzare le funzioni Programma. Vedere pagina 13.

#### 1 Inserire il CD video e richiudere il vassoio.

#### 2 Premere PROGRAM mentre la riproduzione è interrotta. Appare il Menu programmi VCD.

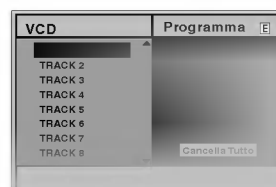

#### Note

Premere RETURN o PROGRAM per uscire dal Menu programmi.

#### 3 Eseguire le operazioni 2-6 di "Riproduzione programmata con CD audio e MP3/WMA Disc" a sinistra.

#### 4 Per tornare alla riproduzione normale dalla riproduzione programmata, premere PROGRAM.

L'indicatore "PROG." sparisce dalla finestra del display.

### Ripetizione Tracce Programmata

- Per ripetere la traccia attualmente riprodotta, premere REPEAT.  
L'icona Repeat e "TRACK" appare sullo schermo menu.
- Per ripetere tutte le tracce sull'elenco programmi, premere REPEAT una seconda volta.  
L'icona Repeat e "ALL" appare sullo schermo menu.
- Per cancellare la modalità di ripetizione, premere REPEAT una terza volta.  
L'icona Repeat e "OFF" appare sullo schermo menu.

### Cancellare una traccia dall'elenco programma

- 1 Premere PROGRAM durante la riproduzione (solo dischi CD audio e MP3/WMA) o in modalità in pausa per entrare in Modalità modifica programmi.  
Appare l'indicatore .
- 2 Premere ► per passare all'elenco programmi.
- 3 Use ▲/▼ per selezionare la traccia da cancellare dall'elenco programmi.
- 4 Premere CLEAR.  
La traccia sarà cancellata dall'elenco programmi.

### Cancellazione completa dell'elenco programma

- 1 Eseguire le operazioni 1-2 di "Cancellazione di una Traccia dall'Elenco programmi" come descritto sopra.
- 2 Usare ▲/▼ per selezionare "Cancella Tutto", e premere SELECT/ENTER.  
Il Programma completo del disco sarà cancellato.  
I programmi vengono cancellati anche quando il disco viene estratto dal lettore.

## Informazioni aggiuntive

### Ultime Impostazioni in Memoria

Questo lettore memorizza le impostazioni dell'utente per l'ultimo disco visto. Le impostazioni rimangono in memoria anche se il disco viene rimosso dal lettore o il lettore è spento. Se viene inserito un disco con impostazioni memorizzate, il programma passa automaticamente a visualizzare l'ultimo stop.

#### Note

- Le impostazioni sono archiviate in memoria per essere utilizzate in qualsiasi momento.
- Questo lettore non memorizza le impostazioni di un disco se si spegne il lettore prima di iniziare la sua riproduzione.

### Salvaschermo

Lasciando il lettore DVD in modalità stop per cinque minuti circa, viene visualizzata l'immagine del salvaschermo. Dopo il funzionamento del salvaschermo per cinque minuti circa, il lettore DVD si spegne automaticamente.

### Interruttore System Select

È necessario selezionare la modalità di sistema appropriata per il sistema TV. Se il messaggio NO DISC appare nella finestra del display, tenere premuto PAUSE sul pannello frontale per più di 5 secondi per selezionare un sistema (PAL, NTSC, o AUTO).

- Se il sistema selezionato non coincide con il sistema della vostra TV, i colori dell'immagine potrebbero essere distorti.

**AUTO:** Selezionare quando il lettore DVD è collegato con una TV Multisistema.

**NTSC:** Selezionare quando il lettore DVD è collegato con una TV NTSC.

**PAL:** Selezionare quando il lettore DVD è collegato con una TV PAL.

### Controllo della TV

Il telecomando è in grado di comandare il DVD come pure alcune funzioni limitate della TV LG. Seguire le seguenti istruzioni per utilizzare il vostro TV LG.

**1** Prima di usare il telecomando, premere il pulsante **DVD** o **TV** per selezionare il dispositivo da usare. Per passare alla modalità telecomando (per usare un dispositivo diverso), assicurarsi che venga premuto prima il pulsante **DVD** o **TV**.

**2** I tasti **POWER**, **PR./CH.(▼/▲)**, **VOL (◀▶)**, **MUTE** e **TV AV** sul telecomando servono per il funzionamento della TV LG.

#### Impostazione dei codici telecomando per la TV LG

- Questo telecomando è compatibile con due codici di controllo telecomando per la TV LG Codice 1 e Codice 2
- Quando l'unità viene consegnata dalla fabbrica il telecomando è impostato sul Codice 1. Se non viene usata la TV LG, impostare il telecomando sul Codice 2.
- Per impostare il telecomando sul Codice 2, tenere premuti sia il Tasto TV sia il tasto numerato "2" sul telecomando. (Se le batterie nel telecomando sono state sostituite mentre il telecomando è impostato su Codice 2, l'impostazione tornerà al Codice 1.)
- Per reimpostare il telecomando sul Codice 1, tenere premuti sia il Tasto TV sia il tasto numerato "1" sul telecomando.

#### Note

Se il telecomando non funziona con la vostra TV, provare l'altro codice o utilizzare il telecomando fornito originariamente in dotazione con la TV LG. A causa della varietà di codici utilizzati dai produttori, la nostra azienda non può garantire che il telecomando funzioni su ogni modello di TV LG.

## Risoluzione dei problemi

Controllare nella seguente guida la possibile causa di un problema prima di contattare il servizio clienti.

Sintomo	Cause	Soluzione
Manca corrente.	<ul style="list-style-type: none"> <li>● Il cavo di alimentazione non è collegato.</li> </ul>	<ul style="list-style-type: none"> <li>● Collegare correttamente il cavo di alimentazione alla presa.</li> </ul>
L'interruttore è acceso, ma il lettore DVD non funziona.	<ul style="list-style-type: none"> <li>● Non è stato inserito alcun disco.</li> </ul>	<ul style="list-style-type: none"> <li>● Inserire un disco. (Verificare che la spia DVD o CD audio della finestra del display sia accesa.)</li> </ul>
Nessuna immagine.	<ul style="list-style-type: none"> <li>● Il televisore non è impostato per la ricezione di segnali di uscita DVD</li> </ul>	<ul style="list-style-type: none"> <li>● Selezionare la modalità input video sul televisore in modo che l'immagine del lettore DVD appaia sullo schermo TV.</li> </ul>
	<ul style="list-style-type: none"> <li>● Il cavo video non è collegato correttamente</li> </ul>	<ul style="list-style-type: none"> <li>● Collegare correttamente il cavo video.</li> </ul>
	<ul style="list-style-type: none"> <li>● L'interruttore del televisore collegato è spento.</li> </ul>	<ul style="list-style-type: none"> <li>● Accendere il televisore.</li> </ul>
Nessun suono.	<ul style="list-style-type: none"> <li>● Il televisore non è impostato per la ricezione di segnali output DVD.</li> </ul>	<ul style="list-style-type: none"> <li>● Selezionare la modalità input del ricevitore audio in modo da poter ascoltare il suono dal lettore DVD</li> </ul>
	<ul style="list-style-type: none"> <li>● L'cavo audio non sono collegati correttamente.</li> </ul>	<ul style="list-style-type: none"> <li>● Collegare correttamente il cavo audio.</li> </ul>
	<ul style="list-style-type: none"> <li>● L'interruttore dell'impianto è collegato con il cavo audio è spento</li> </ul>	<ul style="list-style-type: none"> <li>● Accendere l'impianto collegato con il cavo audio.</li> </ul>
	<ul style="list-style-type: none"> <li>● L'Uscita Audio Digitale è nella posizione sbagliata.</li> </ul>	<ul style="list-style-type: none"> <li>● Posizionare l'Uscita Audio Digitale nella posizione corretta, quindi accendere nuovamente il lettore DVD premendo POWER.</li> </ul>
La riproduzione è cattiva	<ul style="list-style-type: none"> <li>● Il disco è sporco.</li> </ul>	<ul style="list-style-type: none"> <li>● Pulire il disco.</li> </ul>
Il lettore DVD non inizia la riproduzione.	<ul style="list-style-type: none"> <li>● Non è stato inserito alcun disco.</li> </ul>	<ul style="list-style-type: none"> <li>● Inserire un disco. (Verificare che la spia DVD o CD audio del display del DVD sia accesa.)</li> </ul>
	<ul style="list-style-type: none"> <li>● È stato inserito un disco non riproducibile.</li> </ul>	<ul style="list-style-type: none"> <li>● Inserire un disco riproducibile. (Verificare il tipo di disco, sistema di colore e Codice area.)</li> </ul>
	<ul style="list-style-type: none"> <li>● Il disco è stato inserito capovolto.</li> </ul>	<ul style="list-style-type: none"> <li>● Posizionare il disco con il lato della riproduzione in basso.</li> </ul>
	<ul style="list-style-type: none"> <li>● Il disco non è posizionato nella guida.</li> </ul>	<ul style="list-style-type: none"> <li>● Posizionare il disco nel cassetto in modo corretto all'interno della guida.</li> </ul>
	<ul style="list-style-type: none"> <li>● Il disco è sporco.</li> </ul>	<ul style="list-style-type: none"> <li>● Pulire il disco.</li> </ul>
	<ul style="list-style-type: none"> <li>● È stato impostato un livello di classificazione.</li> </ul>	<ul style="list-style-type: none"> <li>● Disattivare la funzione Livello o cambiare il livello di classificazione.</li> </ul>
Il telecomando non funziona correttamente.	<ul style="list-style-type: none"> <li>● Il telecomando non è puntato sul sensore del lettore DVD.</li> </ul>	<ul style="list-style-type: none"> <li>● Puntare il telecomando sul sensore del lettore DVD.</li> </ul>
	<ul style="list-style-type: none"> <li>● Il telecomando è troppo lontano dal lettore DVD.</li> </ul>	<ul style="list-style-type: none"> <li>● Usare il telecomando a una distanza massima di 7 m.</li> </ul>
	<ul style="list-style-type: none"> <li>● Ci sono ostacoli tra il telecomando e il lettore DVD.</li> </ul>	<ul style="list-style-type: none"> <li>● Eliminare gli ostacoli.</li> </ul>
	<ul style="list-style-type: none"> <li>● Le pile del telecomando sono scariche.</li> </ul>	<ul style="list-style-type: none"> <li>● Sostituire le pile.</li> </ul>

## Elenco Codici Lingue

Inserire il numero di codice corrispondente per le impostazioni iniziali "Audio Disco", "Sottotitolo Disco" e/o "Menu Disco" (vedere pagina 12).

Codice	Lingua	Codice	Lingua	Codice	Lingua	Codice	Lingua
6565	Afar	7079	Faroese	7678	Lingala	8375	Slovacco
6566	Abkhaziano	7082	Francese	7679	Laotiano	8376	Sloveno
6570	Afrikaans	7089	Frisiano	7684	Lituano	8377	Samoano
6577	Ameharico	7165	Irlandese	7686	Lettone	8378	Shona
6582	Arabo	7168	Gaelico scozzese	7771	Malagasy	8379	Somalo
6583	Assamese	7176	Galiziano	7773	Maori	8381	Albanese
6588	Aymara	7178	Guarani	7775	Macedone	8382	Serbo
6590	Azerbaigiano	7185	Gujarati	7776	Malayalam	8385	Sudanese
6665	Bashkir	7265	Hausa	7778	Mongolo	8386	Svedese
6669	Bielorusso	7273	Hindi	7779	Moldavo	8387	Swahili
6671	Bulgaro	7282	Croato	7782	Marathi	8465	Tamil
6672	Bihari	7285	Ungherese	7783	Malese	8469	Telugu
6678	Bengalese Bangla	7289	Armeno	7784	Maltese	8471	Tagiko
6679	Tibetano	7365	Interlingua	7789	Burmese	8472	Thai
6682	Bretone	7378	Indonesiano	7865	Nauru	8473	Tigrinya
6765	Catalano	7383	Islandese	7869	Nepalese	8475	Turkmeno
6779	Corso	7384	Italiano	7876	Olandese	8476	Tagalog
6783	Ceco	7387	Ebraico	7879	Norvegese	8479	Tonga
6789	Gallese	7465	Giapponese	7982	Oriya	8482	Turco
6865	Danese	7473	Yiddish	8065	Panjabi	8484	Tartaro
6869	Tedesco	7487	Javanese	8076	Polacco	8487	Twi
6890	Bhutani	7565	Georgiano	8083	Pashto, Pushto	8575	Ucraino
6976	Greco	7575	Kazako	8084	Portoghese	8582	Urdu
6978	Inglese	7576	Groenlandese	8185	Quechua	8590	Uzbeko
6979	Esperanto	7577	Cambogese	8277	Reto-Romanzo	8673	Vietnamita
6983	Spagnolo	7578	Kannada	8279	Rumeno	8679	Volapük
6984	Estone	7579	Coreano	8285	Russo	8779	Wolof
6985	Basco	7583	Kashmiro	8365	Sanscrito	8872	Xhosa
7065	Persiano	7585	Curdo	8368	Sindhi	8979	Yoruba
7073	Finlandese	7589	Kirghizo	8372	Serbo-Croato	9072	Cinese
7074	Fiji	7665	Latino	8373	Singalese	9085	Zulu

## Elenco Codice Paese

Inserire il numero di codice corrispondente per le impostazioni iniziali "Codice Paese" (vedere pagina 14).

Codice Paese	Codice Paese	Codice Paese	Codice Paese
AD Andorra	ER Eritrea	LC Saint Lucia	SB Isole Solomon
AE Emirati Arabi Uniti	ES Spagna	LI Liechtenstein	SC Seychelles
AF Afghanistan	ET Etiopia	LK Sri Lanka	SD Sudan
AG Antigua e Barbuda	FI Finlandia	LR Liberia	SE Svezia
AI Anguilla	FJ Fiji	LS Lesotho	SG Singapore
AL Albania	FK Isole Falkland	LT Lituania	SH Saint Helena
AM Armenia	FM Micronesia	LU Lussemburgo	SI Slovenia
AN Antille Olandesi	FO Isole Faroe	LV Lettonia	SJ Isole Svalbard e Jan Mayen
AO Angola	FR Francia	LY Libia	SK Repubblica Slovacca
AQ Antartico	FX Francia (territorio europeo)	MA Marocco	SL Sierra Leone
AR Argentina	GA Gabon	MC Monaco	SM San Marino
AS Samoa Americana	GB Gran Bretagna	MD Moldavia	SN Senegal
AT Austria	GD Grenada	MG Madagascar	SO Somalia
AU Australia	GE Georgia	MH Isole Marshall	SR Suriname
AW Aruba	GF Guyana Francese	MK Macedonia	ST Saint Tome e Principe
AZ Azerbaigian	GH Ghana	ML Mali	SU Ex USSR
BA Bosnia-Erzegovina	GI Gibilterra	MM Myanmar	SV El Salvador
BB Barbados	GL Groenlandia	MN Mongolia	SY Siria
BD Bangladesh	GM Gambia	MO Macao	SZ Swaziland
BE Belgio	GN Guinea	MP Isole Marianne del Nord	TC Isole Turks e Caicos
BF Burkina Faso	GP Guadalupa (Francese)	MQ Martinica (Francese)	TD Ciad
BG Bulgaria	GQ Guinea Equatoriale	MS Montserrat	TF Francese Territori
BH Bahrain	GR Grecia	MT Malta	TG Togo
BI Burundi	GS Isole S. Georgia e S. Sandwich	MU Mauritius	TH Tailandia
BJ Benin	GT Guatemala	MV Maldive	TJ Tagikistan
BM Bermuda	GU Guam (USA)	MW Malawi	TK Tokelau
BN Brunei Darussalam	GW Guinea Bissau	MX Messico	TM Turkmenistan
BO Bolivia	GY Guyana	MY Malesia	TN Tunisia
BR Brasile	HK Hong Kong	MZ Mozambico	TO Tonga
BS Bahamas	HM Heard and McDonald Islands	NA Namibia	TP Timor Est
BT Bhutan	HN Honduras	NC Nuova Caledonia (Francese)	TR Turchia
BV Isole Bouvet	HR Croazia	NE Niger	TT Trinidad and Tobago
BW Botswana	HU Ungheria	NF Isole Norfolk	TV Tuvalu
BY Bielorussia	ID Indonesia	NG Nigeria	TW Taiwan
BZ Belize	IE Irlanda	NI Nicaragua	TZ Tanzania
CA Canada	IL Israele	NL Paesi Bassi	UA Ucraina
CC Isole Cocos (Keeling)	IN India	NO Norvegia	UG Uganda
CF Repubblica Centro Africana	IO Oceano Indiano Britannico territorio	NP Nepal	UK Regno Unito
CG Congo	IQ Iraq	NR Nauru	UM Isole Minori USA
CH Svizzera	IR Iran	NU Niue	US Stati Uniti
CI Costa d'Avorio	IS Islanda	NZ Nuova Zelanda	UY Uruguay
CK Isole Cook	IT Italia	OM Oman	UZ Uzbekistan
CL Cile	JM Giamaica	PA Panama	VA Città del Vaticano
CM Camerun	JO Giordania	PE Peru	VC Saint Vincent & Grenadine
CN Cina	JP Giappone	PF Polinesia (Francese)	VE Venezuela
CO Colombia	KE Kenya	PG Papua Nuova Guinea	VG Isole Vergini (Britanniche)
CR Costa Rica	KG Kirghizistan	PH Filippine	VI Isole Vergini (USA)
CS Ex Cecoslovacchia	KH Cambogia	PK Pakistan	VN Vietnam
CU Cuba	KI Kiribati	PL Polonia	VU Vanuatu
CV Capo Verde	KM Comoros	PM Saint Pierre and Miquelon	WF Isole Wallis and Futuna
CX Isole Christmas	KN Saint Kitts & Nevis Anguilla	PN Isole Pitcairn	WS Samoa
CY Cipro	KP Nord Corea	PR Porto Rico	YE Yemen
CZ Repubblica Ceca	KR Corea del Sud	PT Portogallo	YT Mayotte
DE Germania	KW Kuwait	PW Palau	YU Jugoslavia
DJ Gibuti	KY Isole Cayman	PY Paraguay	ZA Sud Africa
DK Danimarca	KZ Kazakistan	QA Qatar	ZM Zambia
DM Dominica	LA Laos	RE Reunion (Francese)	ZR Zaire
DO Repubblica Dominicana	LB Libano	RO Romania	ZW Zimbabwe
DZ Algeria		RU Federazione Russa	
EC Ecuador		RW Ruanda	
EE Estonia		SA Sud Arabia	
EG Egitto			
EH Sahara Occidentale			

## Specifiche

### Generalità

Requisiti elettrici	AC 110-240V , 50/60 Hz
Consumo	14W
Dimensioni (circa)	430 X 60 X 242 mm (w/h/d)
Peso (circa)	2,4 kg
Temperatura d'esercizio	da 5°C a 35°C (da 41°F a 95°F)
Umidità d'esercizio	da 5 % a 90 %

### Sistema

Laser	Semiconduttore laser, lunghezze d'onda 650 mm
Sistema di segnale	PAL/NTSC
Risposta in frequenza	DVD (PCM 96 kHz): da 8 Hz a 44 kHz DVD (PCM 48 kHz): da 8 Hz a 22 kHz CD: da 8 Hz a 20 kHz
Rapporto segnale-rumore	Oltre 100dB (solo connettori ANALOG OUT)
Distorsione armonica	inferiore a 0,008%
Range dinamico	oltre 100 dB (DVD) oltre 95 dB (CD)

### Outputs

VIDEO OUT	1,0 Vp-p 75 $\Omega$ , sync negativo, RCA jack x 1/SCART(TO TV)
Uscita audio (audio digital)	0,5 V (p-p), 75 $\Omega$ , RCA jack x 1
Output audio (audio analogico)	2,0 Vrms (1 kHz, 0 dB), 600 $\Omega$ , RCA jack (L, R) x 1/SCART(TO TV)

### Accessori

Cavo video	.1
Cavo audio	.1
Telecomando	.1
Pile	.2

- Modelli e specifiche tecniche possono subire modifiche senza preavviso.

Prodotto sotto la licenza di Dolby Laboratories. "Dolby" e il simbolo doppio D sono marchi registrati di Dolby Laboratories. Lavori confidenziali non pubblicati. Copyright 1992-1997 Dolby Laboratories. Tutti i diritti riservati.

"DTS" e "DTS Digital Out" sono marchi registrati di Digital Theater Systems, Inc.







# APARELHO DE DVD

## MANUAL DO PROPRIETÁRIO

MODELO : DVD6043/DVD6053/  
DVD6054/DVD6054M



Antes de conectar, operar ou ajustar este aparelho, leia cuidadosamente todo o conteúdo deste manual de instruções.



## Precauções de segurança



**CUIDADO**  
NÃO ABRA. RISCO DE  
CHOQUE



**CUIDADO:** PARA REDUZIR O RISCO DE ELETROCUÇÃO NÃO REMOVA A TAMPÃO (OU PARTE DE TRÁS) NENHUMA DAS PEÇAS INTERNAS PODEM SER REPARADAS PELO PRÓPRIO USUÁRIO DO APARELHO CONSULTE UMA OFICINA DE SERVIÇO AUTORIZADA



O símbolo de um raio com ponta em forma de seta dentro de um triângulo serve para alertar o usuário sobre a presença do perigo de tensão não isolada dentro do gabinete do aparelho, que pode ser alta o bastante para eletrocutar uma pessoa.



O ponto de exclamação dentro de um triângulo equilátero serve para alertar o usuário sobre a presença de importantes instruções de operação e manutenção (reparos) na documentação que acompanha o aparelho.

**ATENÇÃO:** PARA REDUZIR O RISCO DE INCÊNDIO OU ELETROCUÇÃO, NÃO EXPONHA ESTE APARELHO À CHUVA OU UMIDADE.

**ATENÇÃO:** Não instale este equipamento num espaço fechado tal como uma estante ou uma unidade similar.

CLASS 1 LASER PRODUCT  
KLASSE 1 LASER PRODUKT  
LUOKAN 1 LASER LAITE  
KLASS 1 LASER APPARAT  
CLASSE 1 PRODUIT LASER

### CUIDADO:

Este Leitor Digital de Discos Vídeo utiliza um Sistema Laser.

Para garantir a correta utilização deste aparelho, leia este manual do proprietário cuidadosamente e guarde-o para consultas no futuro. Se o aparelho precisar de manutenção, consulte uma oficina autorizada - consulte "procedimento de reparo".

A utilização de controles e ajustes ou aplicação de procedimentos de forma diferente do que é especificado neste documento podem causar perigo de exposição à radiação.

Para evitar exposição direta ao raio laser, não tente abrir o gabinete. Radiação laser fica exposta quando o aparelho é aberto. NÃO OLHE DIRETAMENTE PARA O RAIOS LASER.

**CUIDADO:** O aparelho não deve ser exposto a respingos de água e nenhum objeto contendo líquidos, como vasos, devem ser colocados sobre o aparelho.



Este aparelho é fabricado de acordo com as normas de rádio-interferência, EEC DIRECTIVE 89/336/EEC, 93/68/EEC e 73/23/EEC.



### Observações sobre direitos autorais (copyright):

É proibido por lei copiar, divulgar, exibir, transmitir via cabo, reproduzir em público ou alugar material protegido por direitos autorais sem permissão.

Este aparelho conta com uma função de proteção contra cópias desenvolvida pela Macrovision. Sinais de proteção contra cópia são gravados em alguns discos. Durante a gravação e reprodução de imagens desses discos em um aparelho de videocassete, a imagem será exibida com distorção. Este aparelho incorpora tecnologia de proteção de direitos autorais (copyright) que é protegida por certas reservas de patentes norte-americanas e outras formas de direitos de propriedade intelectual pertencentes à Macrovision Corporation e outros detentores de direitos. O uso dessa tecnologia de proteção de direitos autorais (copyright) deve ser autorizado pela Macrovision Corporation, e destina-se à utilização de usuários domésticos e outras formas limitadas de utilização, exceto em casos autorizados pela Macrovision Corporation. Engenharia reversa ou desmontagem são práticas proibidas.

**NÚMERO DE SÉRIE:** O número de série encontra-se na parte de trás deste aparelho. Este número pertence exclusivamente a este aparelho e não é usado por nenhum outro. Informações necessárias devem ser registradas aqui, e este documento deve ser guardado como comprovação permanente de sua compra.

Número do modelo \_\_\_\_\_

Número de série \_\_\_\_\_

## Conteúdo

### Introdução

Precauções de segurança	2
Conteúdo	3
Antes de usar	4-5
Discos que podem ser reproduzidos	4
Precauções	5
Observações sobre discos	5
Sobre os símbolos	5
Painel frontal e painel de controle	6
Controle remoto	7
Painel traseiro	8

### Preparação

Conexões	9-10
Conexão com um aparelho de TV	9
Conexão com aparelhos opcionais	10
Antes de iniciar a operação	11-14
Explicações gerais	11
Painel de controle na tela	11
Ajustes iniciais	12-14
• Operação geral dos ajustes iniciais	12
• Idioma	12
• Imagem	12
• Som	13
• Outros	13
• Interdição de acesso a programas	14

### Operação

Operação com CDs de DVD e de VÍDEO	15-17
Como Tocar CDs de DVD e de VÍDEO	15
Características Gerais	15
• Seleccionar outro título	15
• Como avançar para outro CAPÍTULO/FAIXA	15
• Pesquisa	15
• Pausa de Imagem e reprodução imagem a imagem	16
• Câmara Lenta	16
• Modo aleatório	16
• Repetição	16
• Repetição A-B	16
• Pesquisa de tempo	16
• Som Surround 3D	16
• Zoom	17
• Procurar marcador	17
Características unicamente para discos de DVD	17
• Menu de título	17
• Menu de disco	17
• Ângulo de câmera	17
• Mudar a linguagem áudio	17
• Como mudar o Canal de Áudio	17
• Legendas	17

### Operação com CDs de Áudio e Discos MP3/WMA

Como tocar CDs de Áudio e Discos MP3/WMA	18
Notas sobre as Gravações em MP3/WMA	18
• Pausa	19
• Escolher outra faixa	19
• Repetir Faixa/Todas/Desligado	19
• Pesquisa	19
• Modo aleatório	19
• Repetição A-B	19
• Som Surround 3D	19
• Mudar o canal de áudio	19

### Operação com Discos JPEG

Como Visionar um disco JPEG	20
• Como avançar para outro Ficheiro	20
• Imagem Parada	20
• Como virar a imagem	20
• Como rodar a imagem	20
• Notas sobre gravações JPEG	20

### Reprodução programada

Reprodução Programada com CDs de Áudio e Discos MP3/WMA	21
Reprodução Programada com CDs de Vídeo	21
• Repetir das faixas programadas	21
• Apagar uma faixa da lista de programação	21
• Apagar toda a lista de programação	21

### Operação adicional

Memorização do ponto de leitura	22
Protector de ecrã	22
Sistema Seletor	22
Controle da TV	22

### Referência

Solução de problemas	23
Lista de códigos de língua	24
Lista de códigos regionais	25
Especificações	26

### Sobre os símbolos de instruções



Indica riscos que podem causar danos ao aparelho ou outras formas de danos materiais.





Indica características especiais de operação deste aparelho.



Indica dicas e sugestões para tornar a tarefa mais fácil.

## Antes de usar

### Discos que podem ser reproduzidos

	DVD (disco de 8 cm / 12 cm)
	CD de Vídeo (VCD) (disco de 8 cm / 12 cm)
	CD de áudio (disco de 8 cm / 12 cm)

Além disso, esta unidade pode tocar um DVD-R, DVD±RW, CD e SVCD Kodak PICTURE, um CD-R ou CD-RW que contenha títulos áudio, e ficheiros MP3, WMA, ou JPEG.



#### **N** Observações

- Conforme as condições do equipamento de gravação ou do próprio disco CD-R/RW (ou DVD-R/±RW), alguns discos CD-R/RW (ou DVD-R/±RW) não podem ser tocados nesta unidade.
- Não cole qualquer selo ou rótulo em nenhum dos lados (o lado com selo ou o lado de gravação) de um disco.
- Não utilize CDs de formato irregular (como em forma de coração ou formato octogonal). Isso pode provocar defeitos.

#### **N** Notas sobre os CDs DVD ou de Vídeo

Algumas das operações de reprodução de CDs DVD ou Vídeo podem ser intencionalmente fixadas pelos fabricantes de software. Como esta unidade também toca CDs DVD e Vídeo conforme o conteúdo dos discos designado pelo fabricante de software, algumas das características da unidade podem não estar disponíveis ou outras funções poderão ser adicionadas. Consulte também as instruções fornecidas com os CDs de DVD e Vídeo. Alguns DVDs feitos para fins empresariais não podem ser tocados na unidade.

#### **Código regional do aparelho e de discos de DVD**

Este aparelho de DVD é projetado e fabricado para a reprodução de software em DVD codificado para a região "2". O código de região nos rótulos de alguns discos de DVD indica que tipo de aparelho é capaz de reproduzir tais discos. Este aparelho é capaz de reproduzir somente discos de DVD identificados como "2" ou "ALL" (TODAS). Se você reproduzir quaisquer outros discos, a mensagem "Check Regional Code" (verifique o código de região) aparecerá na tela do televisor. Alguns discos de DVD podem não apresentar nenhum selo de código de região, mesmo que sua reprodução seja proibida por limitações de área.



### Termos relacionados aos discos

#### **Título (somente DVD)**

O conteúdo principal do filme ou de conteúdo adicional ou álbum de música.

Cada título recebe um número de referência do título que permite sua fácil localização.

#### **Capítulo (somente DVD)**

Partes de um filme ou obra musical, menores que os títulos.

Um título é composto por um ou vários capítulos. Cada capítulo recebe um número de capítulo, para você poder localizar o capítulo que deseja. Dependendo do disco, pode ser impossível gravar qualquer capítulo.

#### **Faixa (CD Vídeo e Áudio apenas)**

Secções de um filme ou peça musical num CD Vídeo ou Áudio. Cada faixa recebe um número de faixa, permitindo-lhe encontrar a faixa desejada.

#### **Cena**

Num CD de vídeo com funções de PBC (Controlo de reprodução), filmes móveis e imagens fixas estão divididos em secções, chamadas «Cenas». Cada cena aparece no menu do visor e recebe um número de cena, permitindo-lhe encontrar a cena que deseja. Uma cena é composta de uma ou mais faixas.

#### **Tipos de CD de vídeo.**

Existem dois tipos de CDs de vídeo.

#### **CDs de vídeo equipados com PBC (Versão 2.0)**

As funções PBC (Controlo de Reprodução) permitem-lhe interagir com o sistema através de menus, funções de busca, ou outras operações semelhantes às de um computador. Além disso, imagens fixas de alta resolução podem ser reproduzidas se forem incluídas no disco.

#### **CDs de vídeo não equipados com PBC (Versão 1.1)**

Trabalhando do mesmo modo que os CDs áudio, estes discos permitem a reprodução de filmes vídeo bem como de som, mas não estão equipados com PBC.

## Antes de usar (continuação)

### Precauções

#### Manuseio do aparelho

##### Transporte do aparelho

O papelão e material de embalagem originais são muito úteis. Para garantir o máximo de proteção, embale o aparelho da mesma que forma que ele foi embalado na fábrica.

##### Ajuste do aparelho

A reprodução pode causar distorções na imagem e no som de um aparelho televisão, videocassete ou receptor que estejam próximos. Nesse caso, posicione o aparelho longe do televisão, videocassete ou aparelho receptor, ou desligue o aparelho depois de remover o disco.

##### Para manter as superfícies exteriores limpas

Não utilize líquidos voláteis, como sprays inseticidas, perto do aparelho. Não deixe produtos de borracha ou plástico em contato com o aparelho por um longo período. Eles deixam marcas na superfície.

#### Limpeza do aparelho

##### Para limpar o gabinete

Utilize um pano macio e seco. Se as superfícies estiverem extremamente sujas, use um pano macio ligeiramente umedecido com uma solução suave de detergente. Não use solventes fortes, como álcool, benzina ou "thinner", pois eles podem danificar a superfície do aparelho.

##### Para se obter uma imagem clara

O aparelho de DVD é um dispositivo de alta tecnologia e precisão. Se as lentes de leitura óptica e partes do mecanismo de disco estiverem sujas ou gastas, haverá perda na qualidade da imagem.

Recomenda-se uma inspeção e manutenção regular, a cada 1.000 horas de uso (dependendo do ambiente em que ele é utilizado).

Para obter mais detalhes, consulte o revendedor mais próximo de você.

### Observações sobre discos

#### Manuseio dos discos

Não toque o lado do disco que é reproduzido. Segure o disco pelas bordas para que não haja impressões digitais na superfície.

Não cole papel ou fita adesiva no disco.



#### Armazenamento dos discos

Depois de reproduzir um disco, guarde-o em sua caixa. Não o exponha diretamente à luz do sol, fontes de calor e não o deixe em veículos estacionados expostos à luz do sol, pois pode haver um considerável aumento na temperatura dentro do veículo.

#### Limpeza dos discos

Impressões digitais e poeira no disco causam perda na qualidade da imagem e distorção no som. Antes de reproduzir um disco, limpe-o com um pano bem limpo, com movimentos do centro para as extremidades.



Não use solventes fortes como álcool, benzina, "thinner", outros limpadores ou spray anti-estática feito para limpeza de discos de vinil.







### Sobre os símbolos

#### Sobre o símbolo

" " pode aparecer na tela do televisão durante a operação. Este símbolo significa que a função explicada neste manual do proprietário não está disponível naquele disco de vídeo DVD em particular.

#### Sobre os símbolos dos discos nas instruções

Qualquer seção cujo título tenha um dos seguintes símbolos refere-se somente ao disco representado pelo símbolo.

-  DVD
-  CDs Vídeo VCD2.0 com a função PBC (controle e reprodução).
-  CDs Vídeo VCD1.1 sem a função PBC (controle de reprodução).
-  CDs de áudio
-  Disco de MP3
-  Disco WMA
-  Disco JPEG.

## Painel frontal e painel de controle

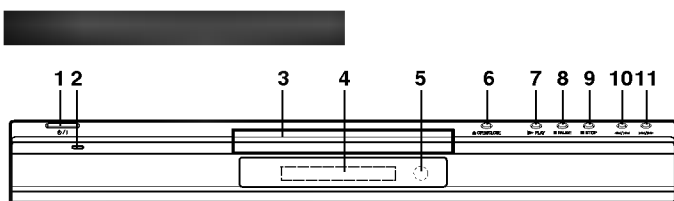
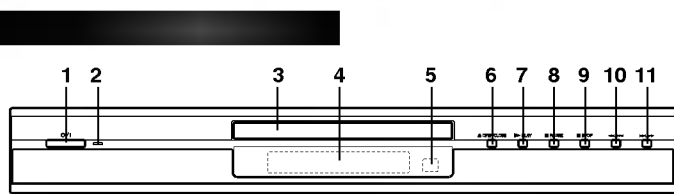

1. **POWER (ENERGIA)**  
Liga ou desliga o aparelho (ON/OFF).
2. **Indicador de Energia**  
Acende uma luz verde quando o leitor de DVD é ligado (ON).
3. **Bandeja do disco**  
Insira o disco aqui.
4. **Painel de controle**  
Mostra a operação atual do aparelho.
5. **Sensor remoto**
6. **OPEN/CLOSE (ABRE/FECHA) (▲)**  
Abre ou fecha a bandeja do disco.
7. **PLAY (REPRODUZIR) (▶)**  
Inicia a reprodução.
8. **PAUSE (PAUSA) (⏸)**  
Causa uma pausa temporária na reprodução / pressione várias vezes para exibir quadro a quadro.
9. **STOP (PARAR) (■)**  
Interrompe a reprodução.
10. **Inverso SKIP/SCAN (◀◀ / ◀)**  
Volta para o início do capítulo/faixa atual ou para o capítulo/faixa ANTERIOR. Pressione e segure por dois segundos para voltar e procurar.
11. **Para a frente SKIP/SCAN (▶▶ / ▶)**  
Avança para o capítulo ou faixa SEGUINTE. Pressione e segure por dois segundos para avançar e procurar.

Função ANGLE (ângulo) ativada

DVD inserido  
**CD** CD de áudio inserido  
**VCD** CD de vídeo inserido  
**MP3** MP3 ou WMA inserido

Indica a função do aparelho que está sendo utilizada: Reproduzir, Pausa etc.

**TITLE** Indica o número do título que está sendo reproduzido

**CHP/TRK** Indica o número do capítulo ou faixa que está sendo reproduzido

Indica o tempo total de reprodução já transcorrido

**PROG.** Função de reprodução programada ativada

**RANDOM** Função de reprodução aleatória ativada

Indica o modo de repetição

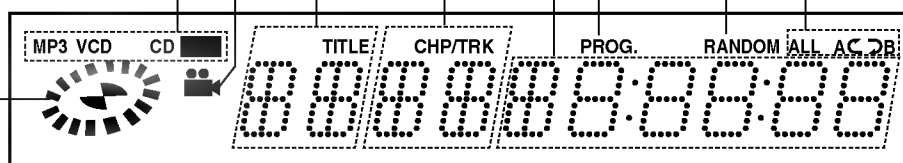

## Controle remoto

**POWER**  
Liga ou desliga o aparelho de DVD.

**SOUND/MUTE (SOM/MUDO)**  
- Selecciona 3D SURROUND durante a reprodução do disco.  
- Desliga o som da TV.

**DVD**  
Selecciona o modo de operação do controle remoto para o DVD.

**DISPLAY**  
Acesso ao painel de controle que aparece na tela

**(esquerda/direita/acima/abaixo)**  
- Selecciona um item no menu  
- Selecciona o canal e altera o volume da TV.

**MENU**  
Acesso ao menu de um disco DVD.

**PAUSE/STEP (PAUSA) (II) •**  
Pausa temporária na reprodução / pressione várias vezes para exibir quadro a quadro.

**SLOW (◀ / ▶) •**  
Reprodução lenta para Trás/ Frente.

**STOP (■) •**  
Interrompe a reprodução.

**Botões numéricos 0-9**  
Selecciona itens numerados em um menu.

**AUDIO •**  
Selecciona um idioma de áudio (DVD) ou um canal de áudio (CD).

**SUBTITLE (LEGENDA) •**  
Selecciona um idioma para a legenda.

**ANGLE (ÂNGULO) •**  
Selecione ângulo de câmera no DVD, se houver

**SETUP (CONFIGURAÇÃO) •**  
Acessa ou remove o menu de configuração.

**MARKER (MARCADOR) •**  
Marca qualquer ponto durante a reprodução.

**SEARCH (PROCURAR) •**  
Exibe o menu "MARKER SEARCH" (PROCURAR MARCADOR).

**OPEN/CLOSE (ABRE/FECHA)**  
Abre ou fecha a bandeja do disco.

Este botão não está disponível.

**TV**  
Selecciona o modo de operação do controle remoto da TV.

**RETURN/TV AV (RETORNAR/ENTRADA DA TV)**  
- Remove o menu de configuração.  
- Mostra o menu de um vídeo CD com PBC.  
- Selecciona canal de entrada AUX AV.

**SELECT/ENTER (SELECIONAR)**  
Aceita uma opção do menu.

**TITLE**  
Mostra o menu dos Títulos dos discos, se estiver disponível.

• **Para a frente SKIP/SCAN (▶▶▶)**  
Procurar e avançar\* / ir para o próximo capítulo ou faixa.

• **PLAY (REPRODUZIR) (▶)**  
Inicia a reprodução.

• **Inverso SKIP/SCAN (◀◀◀)**  
Procurar para trás\* / ir para o início do capítulo ou faixa que está sendo reproduzido ou capítulo/faixa anterior.

\* Pressione e segure o botão por dois segundos.

**PROGRAM**  
Entra para o programa de modo de edição ou sai dele.

**CLEAR**  
Retira um número de faixa no menu Programa ou uma marca no menu MARKER SEARCH.

• **REPEAT (REPETIR)**  
Repetir capítulo, faixa, título, tudo.

• **A-B**  
Repetir seqüência.

• **RANDOM (ALEATÓRIO)**  
Reproduzir faixas em ordem aleatória.

• **ZOOM**  
Aumentar imagem de vídeo.

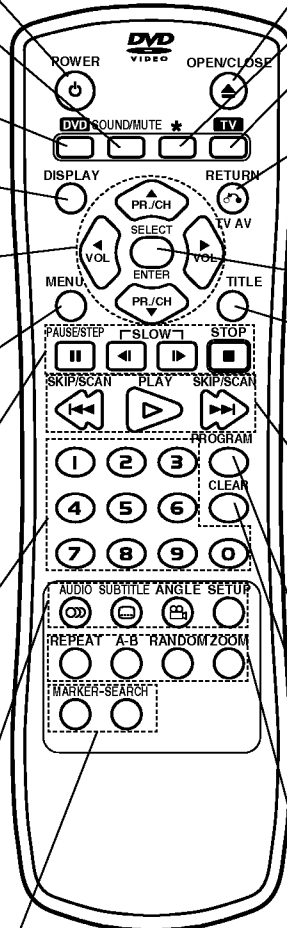

### Faixa de operação do controle remoto

Aponte o controle remoto para o sensor remoto e pressione os botões.

- **Distância:** cerca de 7 metros da parte frontal do sensor remoto
- **Ângulo:** cerca de 30° em cada direção da parte frontal do sensor remoto

### Instalação das pilhas do controle remoto

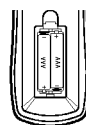

Remova a tampa das pilhas na parte de trás do controle remoto, e coloque duas pilhas R03 (tamanho AAA) com os sinais de + e - alinhados corretamente.

#### ⚠ Cuidado

Não misture pilhas novas com pilhas usadas. Nunca misture diferentes tipos de pilhas (comum, alcalina etc.).

## Painel traseiro

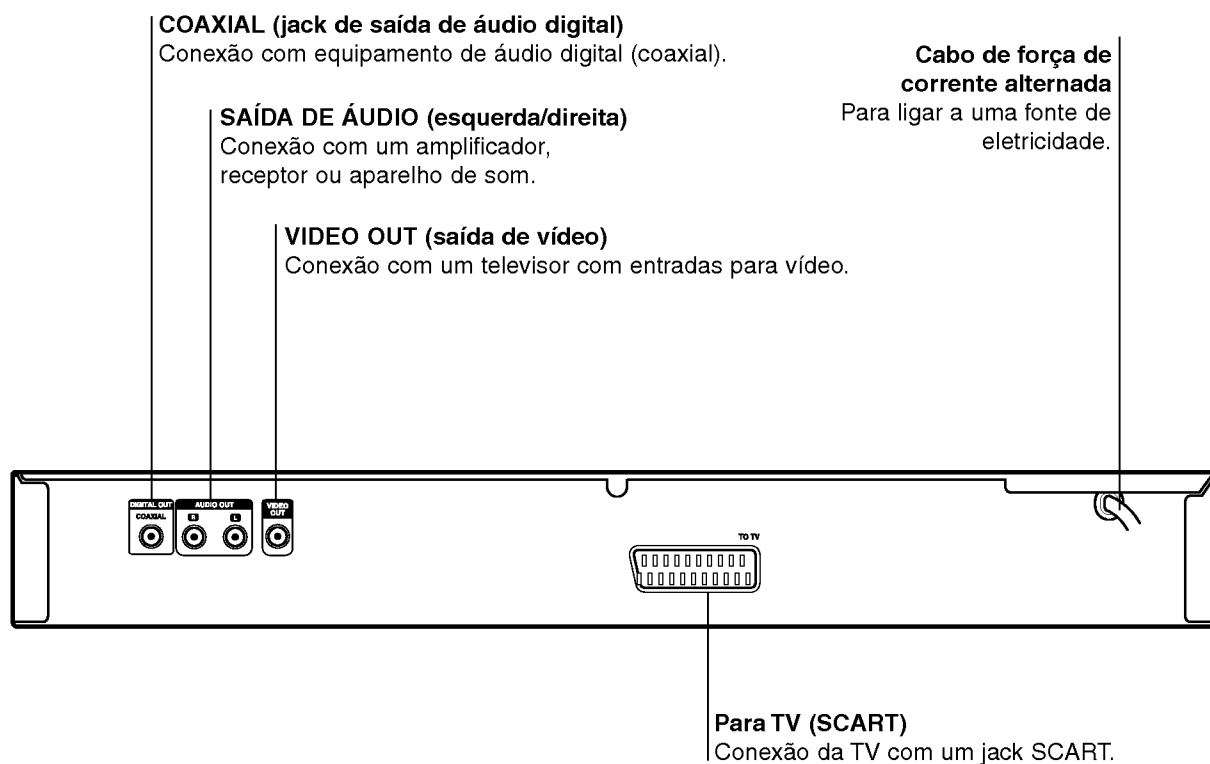

Não toque os pinos internos dos jacks no painel traseiro. Uma descarga de energia eletrostática pode causar danos permanentes no aparelho.



## Conexões

### Dicas

- Dependendo do seu televisor e de outros aparelhos que você queira conectar, existem várias maneiras de se conectar o aparelho de DVD. Use somente uma das formas de conexão descritas abaixo.
- Consulte os manuais do seu televisor, videocassete, aparelho de som ou outros aparelhos, conforme for necessário, para obter boas conexões.
- Para obter uma boa reprodução de som, conecte os jacks de saída de áudio do aparelho aos jacks de áudio do seu amplificador, receptor, aparelho de som ou aparelho de áudio/vídeo. Consulte “Conexão com aparelhos opcionais”, na página 10.

### Cuidado

- Certifique-se que o Leitor de DVD está directamente ligado à TV. Sintonize a TV ao canal correcto de entrada vídeo.
- Não conecte o jack de saída de áudio do aparelho de DVD ao jack “phono” (tomada de gravação) do seu sistema de áudio.
- Não conecte seu aparelho de DVD através do seu aparelho de videocassete. A imagem do DVD pode ser distorcida pelo sistema de protecção contra cópia.

## Conexão com um aparelho de TV

- Faça uma das seguintes conexões, dependendo das capacidades do equipamento que você possui.

### Conexão com vídeo

- 1** Conecte o jack VIDEO OUT no aparelho de DVD ao jack de entrada de vídeo do televisor utilizando o cabo de vídeo já incluso (**V**).
- 2** Conecte os jacks AUDIO OUT esquerdo e direito do aparelho de DVD aos jacks de entrada de áudio esquerdo e direito do televisor (**A**) utilizando os cabos de áudio já inclusos.

### Conexão SCART

Conecte o jack TO TV SCART no aparelho de DVD aos jacks correspondentes no televisor utilizando um cabo SCART opcional (**T**).

Painel traseiro do televisor

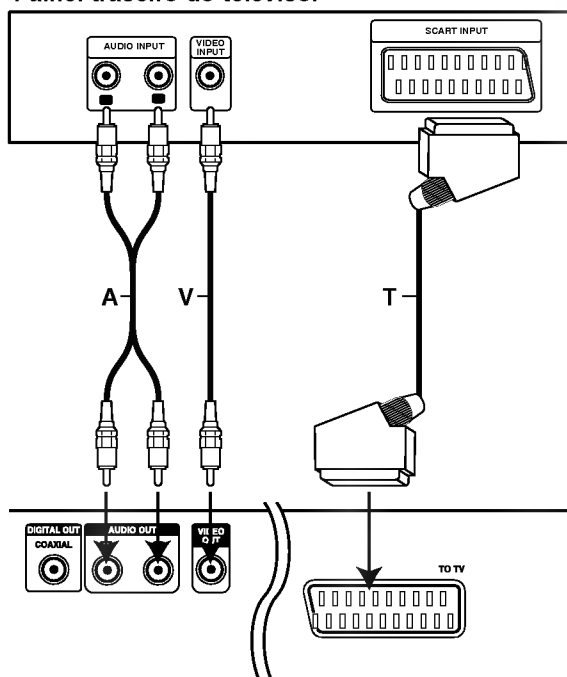

Painel traseiro do aparelho de DVD

## Conexões (Continuação)

### Conexão com aparelhos opcionais

#### Como conectar a um amplificador equipado com dois canais de estéreo analógicos ou Dolby Pro Logic II/ Pro Logic

Conecte os jacks AUDIO OUT esquerdo e direito no aparelho de DVD aos jacks de entrada de áudio esquerdo e direito do seu amplificador, receptor ou aparelho de som utilizando os cabos de áudio já inclusos (A).

#### Conexão com um amplificador equipado com dois canais de som estéreo digital (PCM) ou com um receptor de áudio/vídeo equipado com um decodificador multi-canal (Dolby Digital™, MPEG 2 ou DTS)

**1** Conecte um dos jacks DIGITAL AUDIO OUT do aparelho de DVD (COAXIAL X) ao jack correspondente em seu amplificador. Use um cabo de áudio digital opcional (coaxial X).

**2** É preciso ativar a saída digital do aparelho de DVD. (Veja "Saída de áudio digital", na página 13).

#### Som multi-canal digital

Uma conexão multi-canal digital fornece a melhor qualidade de som. Para isso, é preciso ter um receptor de áudio/vídeo multi-canal compatível com um ou mais dos formatos de áudio compatíveis do seu aparelho de DVD (MPEG 2, Dolby Digital e DTS). Verifique o manual do receptor e os logotipos na parte frontal do receptor.

#### Atenção:

Devido ao contrato de licença de utilização do formato DTS, a saída digital estará em formato digital DTS quando a opção de áudio DTS for selecionada.

#### Observações

- Se o formato de áudio da saída digital não corresponder às capacidades do seu receptor, o receptor produzirá um som alto e distorcido ou nenhum som.
- O formato de som "Digital Surround Sound" de seis canais através de conexão digital somente poderá ser obtido se o seu receptor estiver equipado com a decodificador multi-canal digital.
- Para verificar o formato de áudio do DVD que está sendo reproduzido no painel de controle da tela do televisor, pressione AUDIO.

Painel traseiro do aparelho de DVD

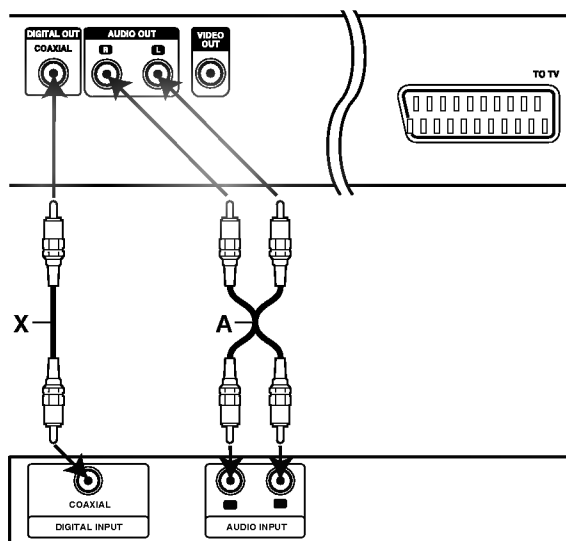

Amplificador (receptor)

## Antes de iniciar a operação

### Cuidado

Antes de usar o controle remoto, premer o botão **DVD** ou **TV** para seleccionar o dispositivo a ser operado.

## Explicações gerais

Este manual fornece as instruções básicas para operação do aparelho de DVD. Alguns discos em DVD exigem formas de operação específicas ou permitem somente formas de operação limitadas durante a reprodução. Quando isso acontece, o símbolo  aparece na tela do televisor, indicando que a operação não é permitida pelo aparelho de DVD ou não está disponível no disco.

## Painel de controle na tela

A condição geral de reprodução pode ser exibida na tela do televisor. Alguns itens no menu podem ser alterados.

## Operação do painel de controle na tela









**1** Pressione **DISPLAY** durante a reprodução.

**2** Pressione **▲/▼** para seleccionar um item. O item seleccionado aparecerá em destaque.

**3** Pressione **◀/▶** para alterar o ajuste de um item.







Os botões de números também podem ser usados para seleção de números (como números de títulos). Para determinadas funções, pressione **SELECT/ENTER** para executar a seleção.





## Ícones do Campo de Controle Temporário

	Repetir título
	Repetir capítulo
	Repetir a Faixa (apenas para CDs Vídeos sem PBC)
	Repetir todas as faixas (apenas para CDs Vídeos sem PBC)
	Repetir A-B
	Repetição desligada
	Reiniciar reprodução a partir deste ponto
	Comando proibido ou não disponível

## Observações

- Alguns discos podem não conter todas as opções do painel de controle na tela relacionadas abaixo.
- Se nenhum botão for pressionado por 10 segundos, o painel de controle desaparece da tela.

Itens		Função (Pressione <b>▲/▼</b> para seleccionar o item desejado)	Método de seleção
Número do título	 1 / 3	Mostra o número do título que está sendo reproduzido e o número total de títulos, e avança para o número do título desejado.	<b>◀/▶</b> , ou numérico, <b>SELECT/ENTER</b>
Número do capítulo	 1 / 12	Mostra o número do capítulo que está sendo reproduzido e o número total de capítulos, e avança para o número do capítulo desejado.	<b>◀/▶</b> , ou numérico, <b>SELECT/ENTER</b>
Procurar tempo	 0:20:09	Mostra o tempo de reprodução já transcorrido, e procura pelo ponto diretamente pelo tempo transcorrido.	Numérico, <b>SELECT/ENTER</b>
Idioma de áudio e modo de saída de áudio digital	 1 ENG □□□ 5.1 CH	Mostra o idioma da faixa de áudio que está sendo reproduzida, método de codificação, número do canal e altera a seleção.	<b>◀/▶</b> , ou <b>AUDIO</b>
Idioma da legenda		Mostra o idioma das legendas que estão sendo exibidas e altera a seleção.	<b>◀/▶</b> , ou <b>SUBTITLE</b>
Ângulo		Mostra o número do ângulo que está sendo utilizado e o número total de ângulos, e altera o número do ângulo.	<b>◀/▶</b> , ou <b>ANGLE</b>
Som	 NORM.	Mostra o formato de som que está sendo utilizado e altera a seleção.	<b>◀/▶</b> , ou <b>SOUND</b>

Itens		Função (Prima <b>▲/▼</b> para seleccionar o item desejado)	Método de Seleção
Número da Faixa	 1 / 4	Mostra o número da faixa actual, e o número total de faixas e o modo PBC On, e salta para o número da faixa desejada.	<b>◀/▶</b> , ou Números, <b>SELECT/ENTER</b>
Hora	 0:20:09	Mostra o tempo decorrido (Só Visor)	-
Canal Áudio	 STER.	Mostra o canal de áudio, e muda o canal de áudio.	<b>◀/▶</b> , ou <b>AUDIO</b>
Som	 NORM.	Mostra o modo actual de som, e altera a configuração.	<b>◀/▶</b> , ou <b>SOUND</b>

## Antes de iniciar a operação (Continuação)

### Ajustes iniciais

É possível ajustar suas próprias preferências pessoais no aparelho.

### Operação geral dos ajustes iniciais

- 1** Pressione **SETUP**.  
O menu de configuração aparece.

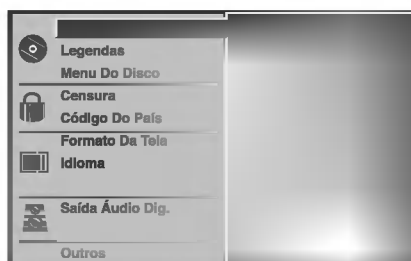

- 2** Pressione **▲▼** para selecionar o item desejado.  
A tela exibirá a seleção atual do item selecionado, além das outras seleções possíveis.

- 3** Enquanto o item desejado estiver selecionado, pressione **▶**, em seguida pressione **▲▼** para selecionar a opção desejada.

- 4** Pressione **SELECT/ENTER** para confirmar sua seleção.

Alguns itens podem exigir procedimentos adicionais.

- 5** Pressione **SETUP**, **RETURN** ou **PLAY** para sair do menu de configuração.

### Idioma

#### Idioma do disco

Selecione um idioma para o menu, áudio e legendas do disco.

**Default** : O idioma original do disco é selecionado.

**Outro** : Para selecionar outro idioma, pressione os botões de número para inserir o número de 4 dígitos correspondente de acordo com a lista de códigos de idiomas na página 24. Se você inserir um código de idiomas incorreto, pressione **CLEAR**.

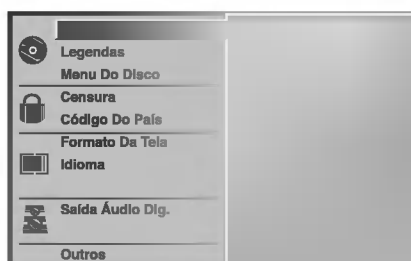

### Idioma do menu

Selecione um idioma para o menu de configuração, aquele que você vê quando pressiona **SETUP**.



### Imagem

#### Aspecto da TV

**4:3 Letterbox**: Selecione quando um televisor comum de 4:3 estiver conectado. Mostra imagens de simulação com tarjas acima e abaixo da imagem.

**4:3 Panscan**: Selecione sempre que esteja ligada uma Televisão convencional. O material vídeo configurado no estilo Pan & Scan é reproduzido nesse estilo (ambos os lados da imagem são cortados).

**16:9 Wide**: Selecione quando um televisor de 16:9 estiver conectado.



## Antes do funcionamento (Continuação)

### Som

#### Saída de áudio digital

Cada disco DVD tem uma série de opções de saída de áudio. Ajuste a Saída de Áudio Digital (Digital Audio Output) do aparelho, consoante o tipo de sistema áudio que utiliza.

**DOLBY DIGITAL/PCM:** Seleccione esta opção se ligou a saída DIGITAL OUT do leitor de DVD a um decodificador Dolby Digital (ou a um amplificador ou outro equipamento com um decodificador Dolby Digital).

**Stream/PCM:** Seleccione esta opção se ligou a saída DIGITAL OUT do leitor de DVD a um decodificador DTS, Dolby Digital ou MPEG.

**PCM:** Seleccione esta opção se ligou o leitor a um amplificador estéreo digital de dois canais. O leitor de DVD reproduz o som em formato PCM de dois canais quando lê um DVD gravado no formato Dolby Digital, MPEG1 ou MPEG2.

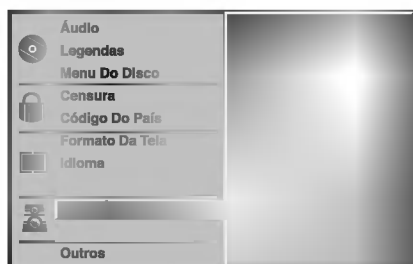

#### Frequência de amostragem

Para alterar o ajuste de frequência de amostragem, seleccione o tipo de saída de áudio digital tal como indicado acima. Se o receptor A/V ou processador de som NÃO é capaz de trabalhar com sinais de 96kHz, seleccione a opção 48kHz. Quando esta escolha é feita, o aparelho converte automaticamente quaisquer sinais a 96kHz para 48kHz de forma a que o seu sistema os possa decodificar.

Se o receptor A/V ou processador de som é capaz de trabalhar com sinais a 96 kHz, então seleccione a opção 96kHz. Quando esta escolha é feita, o aparelho transmitirá cada tipo de sinal sem qualquer processamento.

### Outros

As configurações DRC, Vocal, PBC e Auto Play podem ser alteradas.

- Prima ▲/▼ para seleccionar o item desejado e prima SELECT/ENTER para ligar ou desligar (On e Off).

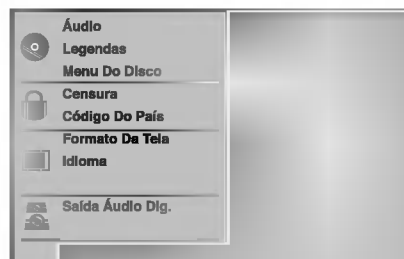

#### Controlo de Gama Dinâmica (DRC)

No formato DVD, pode ouvir a melhor qualidade possível de som graças à tecnologia de áudio digital. Todavia, poderá querer comprimir a gama dinâmica da saída de áudio (a diferença entre os sons mais altos e os mais baixos). Assim, poderá ouvir um filme com o som mais baixo, sem perder a claridade do som. Ligue o DRC (on) para obter este efeito.

#### Vocal

Ligue o Vocal apenas quando reproduzir um DVD de Karaoke multi-canal. Os canais Karaoke do disco irão reproduzir um som estéreo normal.

#### PBC

Configure o Controlo de Reprodução (PBC) para On ou Off.

**Ligar:** Os CDs de Vídeo com PBC são reproduzidos conforme o PBC.

**Desligar:** Os CDs de Vídeo com PBC são reproduzidos do mesmo modo que os CDs Áudio.

#### DVD de Reprodução Automática

Pode configurar o Leitor de DVDs para que um disco inicie a leitura sempre que o DVD for inserido. Se o modo Auto Play estiver ligado (ON), este leitor DVD buscará um título com o mais longo tempo de rotação e então tocará esse título automaticamente.

**Ligar:** A função Auto Play está activa.

**Desligar:** A função Auto Play não está activa.

#### Nota

Em alguns DVDs, a função Auto Play pode não funcionar.

## Antes do funcionamento (Continuação)

### Interdição de acesso a programas

#### Censura

Os filmes em DVD podem conter cenas não aconselháveis a menores. Assim, os discos podem conter informação de interdição que se aplicam a todo o disco ou a algumas cenas. Estas cenas têm oito níveis e, opcionalmente em alguns discos, podem ser seleccionadas cenas mais adequadas. Os níveis variam de país para país. A função de interdição de acesso permite-lhe impedir que as crianças vejam certos discos ou que sejam escolhidas as cenas alternativas.



**1** Selecione Censura utilizando os botões ▲▼ no menu de configuração.

**2** Quando Censura estiver seleccionado, prima ►.

**3** Aquando da primeira utilização:  
Indique uma palavra-chave de 4 dígitos utilizando as teclas numéricas e de seguida prima SELECT/ENTER. Introduza a palavra passe novamente e prima SELECT/ENTER para confirmar.  
**Quando já tiver uma palavra passe:**  
Introduza a palavra-chave de 4 dígitos utilizando as teclas numéricas e de seguida prima SELECT/ENTER.

Se cometer um erro ao digitar a palavra-chave, prima CLEAR e introduza novamente a palavra-chave.

**4** Selecione um nível entre os oito disponíveis utilizando as teclas ▲▼. O nível um (1) tem o menor número de restrições, enquanto que o oito (8) tem o maior número de restrições.

**Sem restrições (Unlock):** Se seleccionar Unlock, a interdição de acesso não está activa. O disco será reproduzido na totalidade.

**Níveis 1 a 8:** Alguns discos contêm cenas não aconselháveis a menores. Se seleccionar um dos níveis, serão reproduzidas todas as cenas do filme com um nível igual ou menor. As cenas com um nível mais alto não serão reproduzidas a não ser que exista uma cena alternativa no disco. A alternativa deve ser do mesmo nível ou menor. Se não existir cena alternativa, a reprodução pára. Tem de introduzir a palavra-chave de 4 dígitos ou mudar o nível de interdição para poder reproduzir o disco.

**5** Prima SELECT/ENTER para confirmar a escolha de nível e prima SETUP para sair do menu.

#### Código Do País

Introduza o código do país/zona (ver "Lista de códigos regionais", página 25) cujos padrões foram utilizados para estabelecer o nível de interdição do disco de DVD.



**1** Selecione o "Código Do País" utilizando as teclas ▲▼ no menu de configuração.

**2** Quando estiver seleccionado Código Do País, prima ►.

**3** Siga o passo 3 das instruções relativas ao nível de interdição (à esquerda).

**4** Selecione o primeiro carácter utilizando as teclas ▲▼.

**5** Faça avançar o cursor utilizando as teclas ► e selecione o segundo carácter utilizando as teclas ▲▼.

**6** Prima SELECT/ENTER para confirmar o seu código regional e prima SETUP para sair do menu.

#### Nota

É necessária a confirmação da palavra-chave de 4 dígitos quando o código é alterado (ver abaixo "Alterar o código de 4 dígitos")

#### Alterar o código de 4 dígitos

- 1 Siga os passos 1 e 2 tal como indicado à esquerda (Nível de interdição)
- 2 Introduza o código antigo e prima SELECT/ENTER.
- 3 Selecione Change utilizando as teclas ▲▼ e de seguida prima SELECT/ENTER.
- 4 Introduza o novo código de 4 dígitos e prima SELECT/ENTER.
- 5 Introduza o mesmo código uma segunda vez e confirme-o premindo SELECT/ENTER.
- 6 Prima SETUP para sair do menu.

#### Caso se esqueça do código de 4 dígitos

Caso se esqueça da palavra-chave, siga os passos descritos abaixo.

- 1 Prima SETUP para visionar o menu das configurações.
- 2 Utilize os botões dos Números para digitar o número de 6-dígitos "210499".  
A palavra passe de 4-dígitos é apagada. "P CLR" aparece no visor por uns momentos.
- 3 Digite um novo código como se ilustra acima à esquerda (Censura).

## Operação com CDs de DVD e de VÍDEO

### Como Tocar CDs de DVD e de VÍDEO

#### Configuração de Reprodução



- Ligue (ON) a TV e selecione a fonte de entrada de vídeo ligada ao leitor de DVD.
- Sistema Áudio: Ligue (ON) o sistema áudio e selecione a fonte de entrada ligada ao leitor de DVD.

**1** Prima OPEN/CLOSE para abrir o compartimento do disco.

**2** Insira o disco seleccionado no compartimento, com o lado de reprodução para baixo.

**3** Prima OPEN/CLOSE para fechar o compartimento. READING aparece no visor da TV, e a reprodução inicia-se automaticamente. Se a reprodução não começar, prima PLAY.  
Em alguns casos, pode aparecer o menu do disco.

#### Se o ecrã dos menus aparecer

Ecrã dos menus pode aparecer primeiro quando se carrega um CD de DVD ou de Vídeo que apresenta um menu.



Utilize os botões ◀ ▶▲▼ para seleccionar o título/capítulo que deseja ver, depois prima SELECT/ENTER para iniciar a reprodução.

Prima TITLE ou MENU para regressar ao visor do menu.



- Utilize os botões numéricos para seleccionar a faixa que deseja ver.  
Prima RETURN para regressar ao visor do menu.
- As configurações do Menu e os exactos procedimentos de operação para utilização do menu podem ser diferentes conforme o disco. Siga as instruções para cada ecrã dos menus. Pode também configurar o PBC para Off nas configurações. Consulte a página 13.

#### Notas

- Se a Interdição de Programas estiver activada e o disco não estiver dentro dos Parâmetros de Regulação (não autorizado), o código de 4-dígitos deverá ser introduzido e/ou o disco deverá ser autorizado (consulte "Interdição de Programas", na página 14).
- Os DVD podem ter um código de região.  
O seu aparelho não tocará discos que tenham um código de região diferente do do seu aparelho. O código de região para este aparelho é 2 (dois).

### Características Gerais

#### Nota

Salvo indicação em contrário, todas as operações descritas utilizam o controlo remoto. Algumas características podem também estar disponíveis no Menu de Configurações.

#### Seleccionar outro título



Quando um disco tiver mais do que um título, pode avançar para outro título do seguinte modo:

- Prima DISPLAY, a seguir prima os botões numéricos apropriados (0-9) para seleccionar o número do título.

#### Como avançar para outro CAPÍTULO/FAIXA.



Quando um título num disco tiver mais do que um capítulo ou um disco tiver mais do que uma faixa, pode avançar para outro capítulo/faixa do seguinte modo:

- Prima por instantes SKIP/SCAN ◀◀ ou ▶▶ durante a reprodução para seleccionar o capítulo/faixa seguinte ou para voltar ao início do capítulo/faixa actual.
- Prima ◀◀ duas vezes por instantes para voltar ao capítulo/faixa anterior.
- Para ir directamente para qualquer capítulo durante a reprodução do DVD, prima DISPLAY. A seguir, prima ▲/▼ para seleccionar o ícone do capítulo/faixa. A seguir digite o número do capítulo/faixa utilizando os botões numéricos (0-9).

#### Nota

Para números de dois dígitos, prima os botões numéricos (0-9) em rápida sucessão.

#### Pesquisa

- 1 Prima e mantenha apertado o botão SKIP/SCAN ◀◀ ou ▶▶ por cerca de dois segundos durante a reprodução.  
O aparelho passa então ao modo SEARCH.
- 2 Prima e mantenha apertado o botão SKIP/SCAN ◀◀ ou ▶▶ repetidamente para seleccionar a velocidade desejada. ◀◀X2, ◀◀X4, ◀◀X16, ◀◀X100 (para trás) ou ▶▶X2, ▶▶X4, ▶▶X16, ▶▶X100 (para a frente).  
Com um CD de Vídeo, a velocidade de busca altera-se: ◀◀X2, ◀◀X4, ◀◀X8, (para trás) ou ▶▶X2, ▶▶X4, ▶▶X8, (para a frente).
- 3 Para sair do modo SEARCH, prima PLAY.

## Operação com CDs de DVD e de VÍDEO

### Características (cont.)

#### Pausa de Imagem e reprodução imagem a imagem

- 1 Prima PAUSE/STEP durante a reprodução.  
O leitor entra em modo de pausa.
- 2 Pode avançar imagem a imagem premindo PAUSE/STEP várias vezes no comando à distância.

#### Câmara Lenta

- 1 Prima SLOW ◀ ou ▶ durante a reprodução.  
O aparelho passa então ao modo SLOW.
- 2 Utilize SLOW ◀ ou ▶ para seleccionar a velocidade desejada: ◀ 1/16, ◀ 1/8, ◀ 1/4 ou ◀ 1/2 (para trás), ou ▶ 1/16, ▶ 1/8, ▶ 1/4 ou ▶ 1/2 (para a frente).
- 3 Para sair do modo de câmara lenta, prima PLAY.

#### Nota

A reprodução em câmara lenta para trás não se aplica ao CD do Vídeo.

#### Modo aleatório

- 1 Prima RANDOM durante a reprodução ou quando a reprodução está parada.  
O aparelho começa imediatamente a reprodução em modo aleatório e surge RANDOM no visor e ecrã do menu.
- 2 Para regressar à reprodução normal, prima RANDOM várias vezes até que RANDOM desapareçam do visor e ecrã do menu.

#### Dicas

Pressionando SKIP/SCAN ▶▶ durante a reprodução Aleatória, a unidade selecciona outro título (faixa) e recomeça a reprodução Aleatória.

#### Nota

- Esta função só trabalha com discos DVD Karaoke e CD de vídeo sem PBC.
- Num CD de Vídeo com PBC, deve configurar o PBC para Off no menu de Configurações para poder utilizar a função Aleatória. Consulte a página 13.

#### Repetição



#### Discos DVD – Repetir Capítulo/Título/Desligar

- 1 Para repetir o capítulo a ser reproduzido, prima REPEAT.  
O ícone de repetição do capítulo surge no ecrã da televisão.
- 2 Para repetir o título a ser reproduzido, prima REPEAT uma segunda vez.  
O ícone de repetição de título surge no ecrã da televisão.
- 3 Para sair do modo de repetição, prima REPEAT uma terceira vez.  
O ícone de repetição desligada surge no ecrã da televisão.

#### CDs Vídeo- Repetir Faixa/Tudo/Desligado Off.

- 1 Para repetir a faixa a rodar presentemente, prima REPEAT.  
O ícone Repetir Faixa aparece no ecrã da TV.
- 2 Para repetir o disco a rodar presentemente, prima REPEAT uma segunda vez.  
O ícone Repetir Tudo aparece no ecrã da TV.
- 3 Para sair do modo Repetir, prima REPEAT pela terceira vez.  
O ícone Repeat Off aparece no ecrã da TV.

#### Nota

Num CD de Vídeo com PBC, deve configurar o PBC para Off no menu de Configurações para poder utilizar a função de Repetição. Consulte a página 13.

#### Repetição A-B



Para repetir uma sequência de um título:

- 1 Prima A-B no ponto de início seleccionado.  
“ A \* ” aparece por instantes no ecrã da TV.
- 2 Prima A-B novamente no ponto final seleccionado.  
“A B” aparece por instantes no ecrã da TV, e a sequência de repetição começa (“A↔B” aparece na janela do visor).
- 3 Para cancelar a sequência, prima A-B.

#### Pesquisa de tempo

A função de pesquisa de tempo permite-lhe iniciar a reprodução do disco numa altura específica.

- 1 Prima DISPLAY durante a reprodução. Surgem as indicações no ecrã da televisão.  
A caixa de pesquisa de tempo mostra o tempo decorrido de reprodução.
- 2 Dispõe de 10 segundos para premir ▲/▼ e seleccionar o ícone de pesquisa de tempo do ecrã de informações.  
Surge “-:--:--” na caixa de pesquisa de tempo.
- 3 Dispõe de 10 segundos para, utilizando as teclas numéricas, introduzir o tempo de início desejado.  
Introduza na caixa as horas, minutos e segundos da esquerda para a direita.  
Se introduzir os números errados, prima CLEAR para apagar os números que introduziu e de seguida digite os números correctos.
- 4 Dispõe de 10 segundos para premir SELECT/ENTER e confirmar o tempo de início.  
A reprodução inicia-se a partir do tempo seleccionado. Se introduziu um tempo inválido, a reprodução faz-se a partir do ponto em que se encontra.

#### Som Surround 3D



Este aparelho pode produzir um efeito de som 3D Surround que simula a reprodução de som multi-canal a partir de 2 colunas estéreo normais, em vez das 5 ou 6 normalmente necessárias para o efeito.

- 1 Prima SOUND para seleccionar “3D SUR” durante a reprodução.
- 2 Para desligar o efeito 3D Surround, prima SOUND novamente para seleccionar “NORM”.



## Operação com CDs de DVD e de VÍDEO

### General Features (continued)

#### Zoom

A função de Zoom permite-lhe ampliar a imagem de vídeo a movê-la.

- 1 Prima ZOOM durante a reprodução ou pausa de imagem para activar a função de Zoom.  
Se premir ZOOM várias vezes, o nível de ampliação aumenta até 6 vezes.
- 2 Utilize ◀▶▶▶ para mover a imagem ampliada.
- 3 Prima CLEAR para regressar à reprodução ou pausa de imagem.

#### Nota

- A função de zoom pode não funcionar em alguns discos de DVD.

#### Pesquisa de marcador



Pode iniciar a reprodução a partir de um ponto memorizado. Podem ser memorizados até 9 pontos. Para introduzir um marcador, siga os seguintes passos.

- 1 Durante a reprodução do disco, prima MARKER quando a reprodução atinja o local que pretende memorizar.  
O ícone de marcador surge no ecrã da televisão por breves instantes.
- 2 Repita o passo 1 para fazer um máximo de nove marcações para um disco.

#### Para escolher uma cena marcada

- 1 Durante a reprodução do disco, prima SEARCH.  
O menu de pesquisa de marcadores surge no ecrã.
- 2 Dispõe de 10 segundos para premir ◀▶ e seleccionar o número de marcador que desejava.
- 3 Prima SELECT /ENTER.  
A reprodução irá ter início a partir da cena Marcada.
- 4 Para remover o menu de pesquisa de marcadores, prima SEARCH.

#### Para apagar a marcação de uma cena

- 1 Durante a reprodução, prima SEARCH.  
O menu de pesquisa de marcadores surge no ecrã.
- 2 Prima ◀▶ para seleccionar o número de marcador que deseja apagar.
- 3 Prima CLEAR.  
O número de marcador será apagado da lista.
- 4 Repita os passos 2 e 3 para apagar mais números de marcadores.
- 5 Para remover o menu de pesquisa de marcadores, prima SEARCH.

### Cacterísticas unicamente para discos de DVD

#### Verificar os conteúdos dos discos de DVD: Menus

Alguns DVDs oferecem menus que lhe permitem aceder a características especiais. Para utilizar o menu do disco, prima MENU. A seguir prima os botões numéricos apropriados para seleccionar uma opção. Ou, utilize os botões ◀▶▶▶ para iluminar a sua selecção, e depois prima SELECT/ENTER.

#### Menu de Título

- 1 Prima TITLE.  
Se o título possuir um menu, este surgirá no ecrã. Caso contrário, pode surgir o menu do disco.
- 2 O menu pode indicar os ângulos de câmara, linguagem falada, opções de legendas e capítulos para este título.
- 3 Para remover o menu de título, prima TITLE novamente.

#### Menu de disco

- 1 Prima MENU.  
Surge o menu de disco.
- 2 Para remover o menu de disco, prima MENU novamente.

#### Ângulo de Câmara

Se o disco contiver cenas gravadas em ângulos de câmara diferentes, pode mudar para um ângulo de câmara diferente durante a reprodução.

- Prima ANGLE várias vezes durante a reprodução para seleccionar o ângulo desejado.  
O número do ângulo seleccionado surge no ecrã.

#### Mudar a linguagem áudio

Prima AUDIO várias vezes durante a reprodução para ouvir as várias linguagens de áudio ou faixas de áudio.

#### Como mudar o Canal de Áudio

Prima ÁUDIO repetidamente durante a reprodução para ouvir um canal áudio diferente (STER., LEFT ou RIGHT).

#### Legendas

Prima SUBTITLE várias vezes durante a reprodução para ver as várias línguas de legendagem.

#### Nota

Se surgir o símbolo , o disco não dispõe desta função.

## Operação com CDs de Áudio e Discos MP3/WMA

### Como tocar CDs de Áudio e Discos MP3/WMA

O Leitor de DVDs pode reproduzir gravações formatadas em MP3/WMA em discos CD-ROM, CD-R ou CD-RW. Antes de reproduzir gravações MP3/WMA, leia as Notas sobre Gravações MP3/WMA à direita.

- 1 Insira um disco e feche o compartimento.**  
**CD Áudio:** O menu do CD Áudio aparece no ecrã da Televisão. Prossiga para o passo 4.  
**Disco MP3/WMA:** O menu de selecção MP3/WMA-JPEG aparece no ecrã da TV. Prossiga para o passo 2.



- 2 Prima ▲/▼ para seleccionar MP3/WMA e a seguir prima SELECT/ENTER.**  
O menu MP3/WMA aparece no ecrã da Televisão. Prima RETURN para ir para o menu de selecção do MP3/WMA-JPEG.

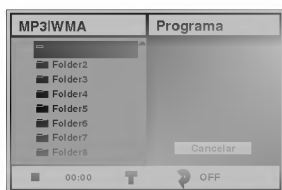

- 3 Prima ▲/▼ para seleccionar um arquivo, e SELECT/ENTER.**  
Uma lista dos ficheiros no arquivo aparece.

- 4 Prima ▲/▼ para seleccionar uma faixa, a seguir prima PLAY ou SELECT/ENTER.**  
A Reprodução começa.  
Durante a reprodução, o tempo de reprodução decorrido da faixa actual aparece na janela do visor e no menu.  
A reprodução interrompe-se no fim do disco. Prima TITLE para ir para a página seguinte. Prima MENU para ir para a página anterior.

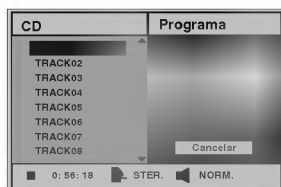

Menu de CD áudio.

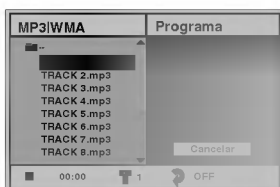

Menu MP3/WMA.

#### Dica

Se se encontrar numa lista de ficheiros e quiser voltar à lista de Arquivos, utilize os botões ▲/▼ no controlo remoto para iluminar "▲" e prima SELECT/ENTER para voltar ao ecrã de menus anterior.

- 5 Para interromper a reprodução em qualquer outra altura, prima STOP.**



### Notas sobre as Gravações em MP3/WMA.

#### Conheça o MP3

- Um ficheiro MP3 é composto de dados áudio comprimidos pela utilização de MPEG1, o esquema de codificação de ficheiros áudio de camada-3. Chamamos aos ficheiros com a extensão ".mp3", "ficheiros MP3".
- O leitor não lê um ficheiro MP3 com uma extensão que não seja ".mp3".

#### Conheça WMA (Janela do Meio Áudio)

- Um ficheiro WMA é uma tecnologia de compressão áudio da Microsoft.
- WMA (Janela do Meio Áudio) oferece uma compressão áudio dupla de formato MP3.

#### A compatibilidade dos Discos MP3/WMA com este leitor tem as seguintes limitações:

- Frequência de amostragem / apenas a 44.1 kHz (MP3), 22.05-44.1 kHz (WMA)
- Taxa de bits/ dentro de 32-320 kbps (MP3), 32-128 kbps (WMA)
- O formato físico do CD-R deverá ser "ISO 9660"
- Se gravar ficheiros MP3/WMA utilizando software que não possa criar um FILE SYSTEM, por exemplo "Direct-CD" etc., será impossível reproduzir ficheiros MP3/WMA. Recomendamos, portanto, que utilize "Easy-CD Creator", o qual cria um sistema de ficheiros ISO9660.
- Um disco de sessão única necessita de ficheiros MP3 na primeira faixa. Se não houver um ficheiro MP3/WMA na primeira faixa, não poderá reproduzir ficheiros MP3.  
Se desejar reproduzir ficheiros MP3/WMA, formate todos os dados no disco ou utilize outro.
- Os nomes dos ficheiros devem conter 8 letras ou menos e devem incorporar a extensão ".mp3" ou ".wma" e.g. "\*\*\*\*\*.MP3" ou "\*\*\*\*\*.WMA"
- Não utilize caracteres especiais tais como "/ : \* ? " < > " etc.
- O número total de ficheiros num disco deve ser menor do que 650.

O DVD necessita de discos/gravações para satisfazer certos padrões técnicos com vista a atingir óptima qualidade de reprodução. Os DVD pré-gravados são automaticamente configurados para estes padrões. Existem muitos e variáveis tipos de formatos de discos graváveis (incluindo CD-R que contêm ficheiros MP3 ou WMA) que requerem certas condições preexistentes (ver acima) para se assegurar uma reprodução compatível.

#### Os clientes devem também notar que é necessária autorização para se descarregarem ficheiros MP3/WMA e música da Internet.



A nossa Companhia não tem o direito de dar essa autorização. Deve sempre ser pedida autorização ao titular dos direitos de autor.

## Operação com CDs de Áudio e Discos MP3/WMA (Continuação)

### Pausa

- 1 Prima PAUSE/STEP durante a reprodução.
- 2 Para regressar à reprodução, prima novamente PLAY ou PAUSE/STEP.











### Escolher outra faixa

- Prima SKIP/SCAN  ou  uma vez durante a reprodução para avançar para a faixa seguinte ou regressar ao início da faixa a ser lida.
- Prima SKIP/SCAN  duas vezes para recuar para a faixa anterior.
- No caso de um CD de áudio, pode escolher directamente uma faixa carregando nas teclas numéricas durante (0-9) a reprodução.

### Repetir Faixa/Todas/Desligado

- 1 Para repetir a faixa a rodar presentemente, prima REPEAT.  
O ícone Repeat e «TRACK» aparecem no ecrã dos menus.
- 2 Para repetir todas as faixas de um disco, prima REPEAT uma segunda vez.  
O ícone Repeat e «ALL» aparecem no ecrã dos menus.
- 3 Para sair do modo Repetir, prima REPEAT pela terceira vez.  
O ícone Repeat e «OFF» aparecem no ecrã dos menus.

### Pesquisa

- 1 Prima durante dois segundos SKIP/SCAN  ou  durante a reprodução.  
O aparelho passa ao modo de SEARCH.
- 2 Prima SKIP/SCAN  ou  várias vezes para seleccionar a velocidade pretendida: X2, X4, X8 (para trás) ou X2, X4, X8 (para a frente).  
A velocidade de busca e a direcção estão indicadas no ecrã dos menus.
- 3 Para sair do modo de pesquisa, prima PLAY.

### Modo aleatório

- 1 Prima RANDOM durante a reprodução ou quando a reprodução está parada.  
O aparelho começa imediatamente a reprodução em modo aleatório e surge RANDOM ou «RAND» no visor e ecrã do menu.
- 2 Para regressar à reprodução normal, prima RANDOM várias vezes até que RANDOM ou «RAND» desapareçam do visor e ecrã do menu.

### Repetição A-B

Para repetir uma sequência.

- 1 Durante a reprodução, prima A-B no ponto de início seleccionado.  
O ícone Repeat e «A \* » aparecem no ecrã dos menus.
- 2 Prima A-B novamente para marcar o ponto de fim.  
A indicação A-B e ícone de repetição surgem no ecrã do menu e a sequência de repetição é reproduzida imediatamente.
- 3 Para cancelar a sequência, e regressar à reprodução normal, prima A-B.  
O ícone de repetição e «OFF» surgem no ecrã do menu.

### Som Surround 3D

Este aparelho pode produzir um efeito de som 3D Surround que simula a reprodução de som multi-canal a partir de 2 colunas estéreo normais, em vez das 5 ou 6 normalmente necessárias para o efeito.

- 1 Prima SOUND para seleccionar «3D SUR» durante a reprodução.
- 2 Para desligar o efeito 3D Surround, prima SOUND novamente para seleccionar «NORM».

### Mudar o canal de áudio

Prima AUDIO repetidamente durante a reprodução para ouvir um canal áudio diferente (STER., LEFT ou RIGHT).

## Operação com Discos JPEG

### Como Visionar um disco JPEG

Este leitor de DVDs pode reproduzir discos com ficheiros JPEG e com CDs de filmes Kodak. Antes de reproduzir gravações JPEG, leia as notas sobre as gravações MP3 à direita.

- 1 Insira um disco e feche o compartimento.**  
O menu MP3/WMA-JPEG aparece no ecrã da Televisão.



- 2 Prima ▲/▼ para seleccionar JPEG e a seguir prima SELECT/ENTER.**  
O menu do JPEG aparece no ecrã da Televisão.



- 3 Prima ▲/▼ para seleccionar um arquivo, e SELECT/ENTER.**  
Uma lista dos ficheiros no arquivo aparece. Prima RETURN para ir para o menu de selecção do MP3/WMA-JPEG.

#### Dica

Se se encontrar numa lista de ficheiros e quiser voltar à lista de Arquivos, utilize os botões ▲/▼ no controlo remoto para iluminar "▲" e prima SELECT/ENTER para voltar ao ecrã de menus anterior.

- 4 Se deseja visionar um certo ficheiro, prima ▲/▼ para iluminar um ficheiro e prima SELECT/ENTER ou PLAY.**

O processo de visionamento começa. Durante o visionamento de um ficheiro, prima RETURN para ir para o menu anterior (menu JPEG).  
Prima TITLE para ir para a página seguinte.  
Prima MENU para ir para a página anterior.



#### Dica

Existem três opções de Velocidade de Diapositivos: Rápido, Normal, Lento, e Desligado (OFF). Prima ◀▶ para iluminar a Velocidade de Diapositivos. A seguir, prima ▲/▼ para seleccionar a opção seleccionada, e prima SELECT/ENTER.

- 5 Para interromper o visionamento em qualquer outra altura, prima STOP.**  
O menu JPEG aparece.

### Como avançar para outro Ficheiro

Prima uma vez SKIP/SCAN ◀◀ ou ▶▶ durante o visionamento de um filme para avançar para o ficheiro seguinte ou para o ficheiro anterior.

### Imagem Parada.

- Prima PAUSE/STEP durante o visionamento dos diapositivos.  
O aparelho passa então ao modo PAUSE.
- Para voltar ao visionamento de diapositivos, prima PLAY ou prima novamente PAUSE/STEP.

### Como virar a imagem

Prima ▲/▼ durante o visionamento para virar a imagem horizontal ou verticalmente.

### Como rodar a imagem

Prima ◀▶ durante o visionamento para rodar a imagem no sentido horário ou ao contrário.

### Notas sobre gravações JPEG

- Conforme o tamanho e o número de ficheiros JPEG, pode levar muito tempo ao leitor de DVD para ler o conteúdo do disco. Se não vir uma imagem no ecrã após alguns minutos, alguns dos ficheiros são grandes demais – reduza a resolução dos ficheiros JPEG para menos de 2 mega pixels e grave outro disco.
- O número total de ficheiros e de arquivos num disco deve ser menor do que 650.
- Alguns discos podem ser incompatíveis devido a diferentes formatos de gravação ou a outras condições do disco.
- Sempre que utilizar software tal como "Easy CD Creator" para gravar os ficheiros jpeg para o CD-R, certifique-se que todos os ficheiros seleccionados têm extensões ".jpg" quando copiar para o CD.
- Se os ficheiros tiverem extensões ".jpe" ou ".jpeg", por favor mude-lhes o nome para ficheiros ".jpg".
- Ficheiros sem uma extensão ".jpg" não poderão ser lidos pelo leitor de DVDs. Mesmo que estes ficheiros apareçam como ficheiros de imagem JPEG no Windows

## Reprodução Programada

### Reprodução Programada com CDs de Áudio e Discos MP3/WMA

A função Program permite-lhe guardar as suas faixas favoritas de qualquer disco na memória do leitor.

O Programa pode conter 30 faixas.

#### 1 Prima PROGRAM durante a reprodução ou no modo de paragem para entrar no modo de Edição de Programas.

A marca  aparecerá à direita da palavra Program no lado direito do ecrã dos menus.

#### Nota

Prima PROGRAM para sair do modo de Edição de Programas;

a marca  desaparece.

#### 2 Seleccione uma faixa e a seguir prima SELECT/ENTER para colocar a faixa seleccionada na lista de Programas.

#### 3 Repita o passo 2 para colocar faixas adicionais na lista de Programas.

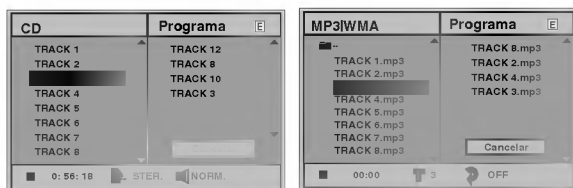

Menu do CD áudio.

Menu MP3/WMA.

#### 4 Prima ►.

A faixa programada que seleccionou da última vez ficará iluminada na lista de Programas.

#### 5 Prima ▲▼ para seleccionar a faixa que deseja começar a tocar.

Prima TITLE para ir para a página seguinte.

Prima MENU para ir para a página anterior.

#### 6 Prima PLAY para começar.

A reprodução começa pela ordem pela qual programou as faixas e "PROG." aparece no ecrã dos menus.

A reprodução pára depois de todas as faixas na lista de programas terem tocado uma vez.

#### 7 Para voltar à reprodução normal a partir de reproduções programadas, seleccione a faixa da lista de CD (ou MP3/WMA) e depois prima SELECT/ENTER.

O indicador "PROG." desaparece do ecrã dos menus.

### Reprodução Programada com CDs de Vídeo

#### Nota

Num CD de Vídeo com PBC, deve configurar o PBC para Off no menu de Configurações para poder utilizar a função Programa. Consulte a página 13.

#### 1 Insira um Cd de Vídeo e feche o compartimento.

#### 2 Prima PROGRAM enquanto a reprodução se encontra parada.

O menu de Programas do VCD aparece.

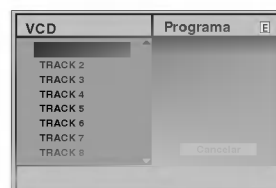

#### Nota

Prima RETURN ou PROGRAM para sair do menu de Programas.

#### 3 Siga os passos 2-6 da «Reprodução Programada com CDs Áudio e discos MP3/WMA» à esquerda.

#### 4 Para voltar à reprodução normal a partir de reproduções programadas, prima PROGRAM.

O indicador "PROG." desaparece da janela do visor.

### Repetir das faixas programadas

- Para repetir a faixa a rodar presentemente, prima REPEAT. O ícone Repeat e «TRACK» aparecem no ecrã dos menus.
- Para repetir todas as faixas de um disco, prima REPEAT uma segunda vez. O ícone Repeat e «ALL» aparecem no ecrã dos menus.
- Para sair do modo Repetir, prima REPEAT pela terceira vez. O ícone Repeat e «OFF» aparecem no ecrã dos menus.

### Apagar uma faixa da lista de programação

- 1 Prima PROGRAM durante a reprodução (apenas CD Áudio e discos MP3/WMA) ou no modo de paragem para entrar no modo de Edição de Programas.

A marca  aparece.

- 2 Prima ► para ir para a lista de Programas.

- 3 Utilize ▲▼ para seleccionar a faixa que deseja apagar da lista de Programas.

- 4 Prima CLEAR.

A faixa é apagada da lista de Programas.

### Apagar toda a lista de programação

- 1 Siga os passos 1-2 de «Como Apagar uma Faixa da Lista de Programas» descrita acima.
- 2 Utilize ▲▼ para seleccionar "Clear All", depois prima SELECT/ENTER.

A lista de Programas será completamente apagada.

Os programas também são apagados sempre que se retira o disco.

## Operação adicional

### Memorização do ponto de leitura

Este leitor memoriza as configurações do utilizador para o último disco que foi visionado. As configurações mantêm-se na memória mesmo que retire o disco do leitor ou o apagar(OFF). Se carregar um disco que tiver as configurações memorizadas, a mais recente posição de paragem é restaurada.

#### Notas

- Os ajustes são memorizados e podem ser utilizados a qualquer altura.
- O leitor não faz memorizações se desligar o aparelho antes de reproduzir um disco.

### Protector de ecrã

A imagem do protector de ecrã surge quando deixa o leitor de DVD parado durante cerca de 5 minutos. Quando o protector de ecrã estiver a funcionar durante mais de 5 minutos, o aparelho desliga-se automaticamente.

### Sistema Seletor

Deve seleccionar o modo do sistema apropriado para o seu sistema de TV. Se aparecer NO DISC na janela do visor, prima e mantenha apertado PAUSE no painel frontal durante mais de 5 segundos para poder seleccionar o sistema (PAL, NTSC, ou AUTO).

- Quando o sistema seleccionado não coincidir com o sistema da sua TV, a cor normal da imagem pode não aparecer.

**AUTO:** Selecciona sempre que o leitor de DVDs estiver ligado a uma TV Multi sistema.

**NTSC:** Selecciona sempre que o leitor de DVDs estiver ligado a uma TV-NTSC.

**PAL:** Selecciona sempre que o leitor de DVDs estiver ligado a uma TV-PAL.

### Controle da TV

O seu controle remoto é capaz de operar o seu DVD, assim como as funções específicas da TV LG. Siga as instruções para operar-se abaixo para sua tevê do LG.

**1** Antes de usar o controle remoto, premer o botão **DVD** ou **TV** para seleccionar o dispositivo a ser operado.

Para ligar o modo de controle remoto (para operar um dispositivo diferente), certificar-se de premer em primeiro lugar o botão **DVD** ou **TV**.

**2** Os botões **POWER**, **PR./CH.(▼/▲)**, **VOL (◀▶)**, **MUTE** e **TV AV** no controlo remoto utilizam-se para operar a LG TV.

#### Ajuste dos Códigos do Controle Remoto para a TV LG

- Este controle remoto suporta dois códigos de controle remoto para a TV LG: Código 1 e Código 2.
- Quando a unidade é expedida da fábrica, o controle remoto está ajustado com o Código 1. Se a sua TV LG não estiver sendo operada, ajuste o controle remoto para o Código 2.
- Para configurar o controlo remoto para o Código 2, prima o botão TV e o botão do número «2» no controlo remoto. (Se as pilhas do controlo remoto forem substituídas com o controlo remoto configurado no Código 2, a configuração volta ao Código 1.)
- Para configurar o controlo remoto para o Código 1, prima o botão TV e o botão do número «1» no controlo remoto.

#### Nota

Se o controlo remoto não trabalhar com a sua TV, tente o outro código ou utilize o controlo remoto fornecido originalmente com a LG TV.

Devido à diversidade de códigos utilizados pelos fabricantes, A NOSSA FIRMA não pode garantir que o controlo remoto operará com todos os modelos de LG TV.

## Solução de problemas

Verifique este guia para detectar possíveis problemas antes de ser necessário contactar a assistência técnica.

Problema	Causa	Solução
Não há corrente.	<ul style="list-style-type: none"><li>● O fio eléctrico está desligado.</li></ul>	<ul style="list-style-type: none"><li>● Ligue o fio eléctrico à tomada de parede.</li></ul>
Há corrente mas o leitor de DVD não funciona.	<ul style="list-style-type: none"><li>● Não introduziu nenhum disco.</li></ul>	<ul style="list-style-type: none"><li>● Introduza um disco. (Verifique se o indicador de DVD ou CD de áudio está aceso).</li></ul>
Não existe imagem.	<ul style="list-style-type: none"><li>● A televisão não está ajustada para receber o sinal do leitor de DVD.</li></ul>	<ul style="list-style-type: none"><li>● Seleccione o modo adequado de entrada vídeo para que a imagem do leitor de DVD surja no ecrã de televisão.</li></ul>
	<ul style="list-style-type: none"><li>● O cabo de vídeo não está ligado correctamente.</li></ul>	<ul style="list-style-type: none"><li>● Ligue bem o cabo do vídeo.</li></ul>
	<ul style="list-style-type: none"><li>● A Televisão está desligada.</li></ul>	<ul style="list-style-type: none"><li>● Ligue a televisão.</li></ul>
Não existe som.	<ul style="list-style-type: none"><li>● O equipamento ligado ao cabo de áudio não está ajustado para receber o sinal de áudio do leitor de DVD.</li></ul>	<ul style="list-style-type: none"><li>● Seleccione o modo adequado no equipamento de áudio para que possa ouvir o som do leitor de DVD.</li></ul>
	<ul style="list-style-type: none"><li>● Os cabos de som não estão correctamente ligados.</li></ul>	<ul style="list-style-type: none"><li>● Ligue bem o cabo áudio.</li></ul>
	<ul style="list-style-type: none"><li>● O equipamento de áudio não está ligado.</li></ul>	<ul style="list-style-type: none"><li>● Ligue o equipamento de áudio.</li></ul>
	<ul style="list-style-type: none"><li>● O interruptor de Saída Digital de Áudio está na posição errada.</li></ul>	<ul style="list-style-type: none"><li>● Seleccione a posição correcta e ligue novamente o leitor premindo POWER.</li></ul>
A qualidade de imagem é má.	<ul style="list-style-type: none"><li>● O disco está sujo.</li></ul>	<ul style="list-style-type: none"><li>● Limpe o disco.</li></ul>
O leitor de DVD não inicia a reprodução.	<ul style="list-style-type: none"><li>● Não introduziu nenhum disco.</li></ul>	<ul style="list-style-type: none"><li>● Introduza um disco. (Verifique se o indicador de DVD ou CD de áudio está aceso).</li></ul>
	<ul style="list-style-type: none"><li>● Introduziu um disco que não pode ser reproduzido.</li></ul>	<ul style="list-style-type: none"><li>● Introduza um disco que possa ser reproduzido. (Verifique o tipo de disco, sistema de cor e código regional.)</li></ul>
	<ul style="list-style-type: none"><li>● O disco está ao contrário.</li></ul>	<ul style="list-style-type: none"><li>● Coloque o disco com o lado a ser reproduzido virado para baixo.</li></ul>
	<ul style="list-style-type: none"><li>● O disco não está colocado nos limites da guia.</li></ul>	<ul style="list-style-type: none"><li>● Coloque correctamente o disco na gaveta (dentro dos limites da guia).</li></ul>
	<ul style="list-style-type: none"><li>● O disco está sujo.</li></ul>	<ul style="list-style-type: none"><li>● Limpe o disco.</li></ul>
	<ul style="list-style-type: none"><li>● O nível de interdição está ligado.</li></ul>	<ul style="list-style-type: none"><li>● Cancele a função de interdição ou mude o nível de interdição.</li></ul>
O comando à distância não funciona correctamente.	<ul style="list-style-type: none"><li>● O comando à distância não está apontado ao sensor do comando do leitor de DVD.</li></ul>	<ul style="list-style-type: none"><li>● Aponte o comando à distância para o sensor do comando do leitor de DVD.</li></ul>
	<ul style="list-style-type: none"><li>● O comando à distância está demasiado afastado do leitor de DVD.</li></ul>	<ul style="list-style-type: none"><li>● Trabalhe com o comando a uma distância máxima de 7 metros.</li></ul>
	<ul style="list-style-type: none"><li>● Existe um obstáculo entre o comando à distância e o leitor de DVD.</li></ul>	<ul style="list-style-type: none"><li>● Retire o obstáculo.</li></ul>
	<ul style="list-style-type: none"><li>● As pilhas do comando à distância estão vazias.</li></ul>	<ul style="list-style-type: none"><li>● Coloque pilhas novas no comando à distância.</li></ul>

## Lista de códigos de língua

Introduza o código adequado para os ajuste iniciais “Disco de áudio”, “Legendas de Disco” e/ou “Menu de Disco” (ver página 12).

<b>Código</b>	<b>Língua</b>	<b>Código</b>	<b>Língua</b>	<b>Código</b>	<b>Língua</b>	<b>Código</b>	<b>Língua</b>
6565	Afar	7079	Faroese	7678	Lingala	8375	Slovak
6566	Abkhazian	7082	Francês	7679	Laothian	8376	Slovenian
6570	Afrikaans	7089	Frisian	7684	Lithuanian	8377	Samoan
6577	Ameharic	7165	Irlandês	7686	Latvian, Lettish	8378	Shona
6582	Arábico	7168	Scots Gaelic	7771	Malagasy	8379	Somali
6583	Assamese	7176	Galician	7773	Maori	8381	Albanian
6588	Aymara	7178	Guarani	7775	Macedónio	8382	Serbian
6590	Azerbaijani	7185	Gujarati	7776	Malayalam	8385	Sudanese
6665	Bashkir	7265	Hausa	7778	Mongólico	8386	Swedish
6669	Byelorussian	7273	Hindi	7779	Moldavo	8387	Swahili
6671	Búlgaro	7282	Croata	7782	Marathi	8465	Tamil
6672	Bihari	7285	Húngaro	7783	Malay	8469	Telugu
6678	Bengali; Bangla	7289	Armenian	7784	Maltês	8471	Tajik
6679	Tibetano	7365	Interlingua	7789	Burmese	8472	Thai
6682	Bretão	7378	Indonesian	7865	Nauru	8473	Tigrinya
6765	Catalão	7383	Icelandic	7869	Nepali	8475	Turkmen
6779	Corsican	7384	Italiano	7876	Dutch	8476	Tagalog
6783	Checo	7387	Hebreu	7879	Norwegian	8479	Tonga
6789	Welsh	7465	Japonês	7982	Oriya	8482	Turkish
6865	Dinamarquês	7473	Yiddish	8065	Panjabi	8484	Tatar
6869	Alemão	7487	Javanese	8076	Polaco	8487	Twi
6890	Bhutani	7565	Georgian	8083	Pashto, Pushto	8575	Ukrainian
6976	Grego	7575	Kazakh	8084	Português	8582	Urdu
6978	Inglês	7576	Greenlandic	8185	Quechua	8590	Uzbek
6979	Esperanto	7577	Cambodian	8277	Rhaeto-Romance	8673	Vietnamese
6983	Espanhol	7578	Canadá	8279	Rumanian	8679	Volapük
6984	Estónio	7579	Coreano	8285	Russo	8779	Wolof
6985	Basco	7583	Kashmiri	8365	Sanskrit	8872	Xhosa
7065	Persa	7585	Kurdish	8368	Sindhi	8979	Yoruba
7073	Finlandês	7589	Kirghiz	8372	Serbo-Croatian	9072	Chinês
7074	Fiji	7665	Latin	8373	Singhalese	9085	Zulu



## Lista de códigos regionais

Introduza o código adequado para o ajuste inicial "Código regional" (ver página 14).

Código País	Código País	Código País	Código País
AD Andorra	ER Eritrea	LC Saint Lucia	SB Solomon Islands
AE United Arab Emirates	ES Espanha	LI Liechtenstein	SC Seychelles
AF Afeganistão	ET Etiópia	LK Sri Lanka	SD Sudan
AG Antigua and Barbuda	FI Finlândia	LR Liberia	SE Sweden
AI Anguilla	FJ Fiji	LS Lesotho	SG Singapore
AL Albânia	FK Falkland Islands	LT Lithuania	SH Saint Helena
AM Arménia	FM Micronesia	LU Luxembourg	SI Slovenia
AN Netherlands Antilles	FO Faroe Islands	LV Latvia	SJ Svalbard and Jan Mayen Islands
AO Angola	FR France	LY Libya	SK Slovak Republic
AQ Antárctica	FX França (Território europeu)	MA Morrocos	SL Sierra Leone
AR Argentina	GA Gabon	MC Monaco	SM San Marino
AS American Samoa	GB Grã Bretanha	MD Moldavia	SN Senegal
AT Austria	GD Grenada	MG Madagascar	SO Somalia
AU Austrália	GE Georgia	MH Marshall Islands	SR Suriname
AW Aruba	GF French Guyana	MK Macedónia	ST Saint Tome and Principe
AZ Azerbaidjan	GH Ghana	ML Mali	SU Former USSR
BA Bosnia-Herzegovina	GI Gibraltar	MM Myanmar	SV El Salvador
BB Barbados	GL Greenland	MN Mongolia	SY Syria
BD Bangladesh	GM Gambia	MO Macau	SZ Swaziland
BE Bélgica	GN Guinea	MP Northern Mariana Islands	TC Turks and Caicos Islands
BF Burkina Faso	GP Guadeloupe (French)	MQ Martinique (French)	TD Chad
BG Bulgária	GQ Equatorial Guinea	MR Mauritania	TF French Southern Territories
BH Bahrain	GR Greece	MS Montserrat	TG Togo
BI Burundi	GS S. Georgia & S. Sandwich Isls.	MT Malta	TH Thailand
BJ Benin	GT Guatemala	MU Mauritius	TJ Tadjikistan
BM Bermuda	GU Guam (USA)	MV Maldives	TK Tokelau
BN Brunei Darussalam	GW Guinea Bissau	MW Malawi	TM Turkmenistan
BO Bolívia	GY Guyana	MX México	TN Tunisia
BR Brasil	HK Hong Kong	MY Malaysia	TO Tonga
BS Bahamas	HM Heard and McDonald Islands	MZ Moçambique	TP East Timor
BT Bhutan	HN Honduras	NA Namibia	TR Turkey
BV Bouvet Island	HR Croácia	NC New Caledonia (French)	TT Trinidad and Tobago
BW Botswana	HT Haiti	NE Niger	TV Tuvalu
BY Belarus	HU Hungria	NF Norfolk Island	TW Taiwan
BZ Belize	ID Indonésia	NG Nigeria	TZ Tanzania
CA Canada	IE Irlanda	NI Nicaragua	UA Ukraine
CC Cocos (Keeling) Islands	IL Israel	NL Netherlands	UG Uganda
CF Central African Republic	IN Índia	NO Norway	UK United Kingdom
CG Congo	IO British Indian Ocean Territory	NP Nepal	UM USA Minor Outlying Islands
CH Suíça	IQ Iraq	NR Nauru	US United States
CI Ivory Coast	IR Iran	NZ New Zealand	UY Uruguay
CK Cook Islands	IS Iceland	OM Oman	UZ Uzbekistan
CL Chile	IT Italy	PA Panama	VA Vatican City State
CM Cameroon	JM Jamaica	PE Peru	VC Saint Vincent & Grenadines
CN China	JO Jordan	PF Polynesia (French)	VE Venezuela
CO Colômbia	JP Japan	PG Papua New Guinea	VG Virgin Islands (British)
CR Costa Rica	KE Kenya	PH Philippines	VI Virgin Islands (USA)
CS Former Czechoslovakia	KG Kyrgyzstan	PK Pakistan	VN Vietnam
CU Cuba	KH Cambodia	PL Poland	VU Vanuatu
CV Cabo Verde	KI Kiribati	PM Saint Pierre and Miquelon	WF Wallis and Futuna Islands
CX Christmas Island	KM Comoros	PN Pitcairn Island	WS Samoa
CY Cyprus	KN Saint Kitts & Nevis Anguilla	PR Puerto Rico	YE Yemen
CZ Czech Republic	KP North Korea	PT Portugal	YT Mayotte
DE Germany	KR South Korea	PW Palau	YU Yugoslavia
DJ Djibouti	KW Kuwait	PY Paraguay	ZA South Africa
DK Denmark	KY Cayman Islands	QA Qatar	ZM Zâmbia
DM Dominica	KZ Kazakhstan	RE Reunion (French)	ZR Zaire
DO Dominican Republic	LA Laos	RO Romania	ZW Zimbabwe
DZ Algéria	LB Lebanon	RU Russian Federation	
EC Equador		RW Rwanda	
EE Estónia		SA Saudi Arabia	
EG Egipto			
EH Western Sahara			

## Especificações

### Gerais

Fonte de alimentação	AC 110-240V, 50/60 Hz
Consumo de energia	14W
Dimensões (aprox.)	430 X 60 X 242 mm ((l/a/p)
Peso (aprox.)	2.4 kg
Temperatura de funcionamento	5°C a 35°C (41°F a 95°F)
Humidade de funcionamento	5 % a 90 %

### Sistema

Laser	Laser semiconductor, comprimento de onda 650 nm
Sinal de sistema	PAL/NTSC
Resposta de frequência	DVD (PCM 96 kHz): 8 Hz a 44 kHz DVD (PCM 48 kHz): 8 Hz a 22 kHz CD: 8 Hz to 20 kHz
Signal-to-noise ratio	Mais de 100dB (Somente conectores ÁUDIO OUT)
Harmonic distortion	Menos de 0.008%
Dynamic range	Mais de 100 dB (DVD) Mais de 95 dB (CD)

### Saídas

Saída VÍDEO	1.0 Vp-p 75 Ω, sinc negativa, RCA jack x 1/SCART(Para TV)
Saída Áudio (áudio digital)	0.5 V (p-p), 75 Ω, RCA jack x 1
Saída Áudio (áudio analógico)	2.0 Vrms (1 kHz, 0 dB), 600 Ω, RCA jack (L, R) x 1/SCART(Para TV)

### Acessórios

Cabo de vídeo .....	1
Cabo de áudio .....	1
Comando à distância .....	1
Pilhas .....	2

- Aspecto e especificações sujeitos a alterações sem aviso prévio.

Fabricado sob a autorização da Dolby Laboratories. "Dolby" e o símbolo de duplo D são marcas registadas da Dolby Laboratories. Trabalhos não publicados são confidenciais. Copyright 1992-1997 Dolby Laboratories. Todos os direitos reservados.

"DTS" e "DTS Digital Out" são marcas registadas da Digital Theater Systems, Inc.





# DVD-SPELER

## HANDLEIDING

MODEL : DVD6043/DVD6053/  
DVD6054/DVD6054M



**MP3**



Lees deze handleiding volledig en aandachtig alvorens het apparaat aan te sluiten, te gebruiken of te regelen.

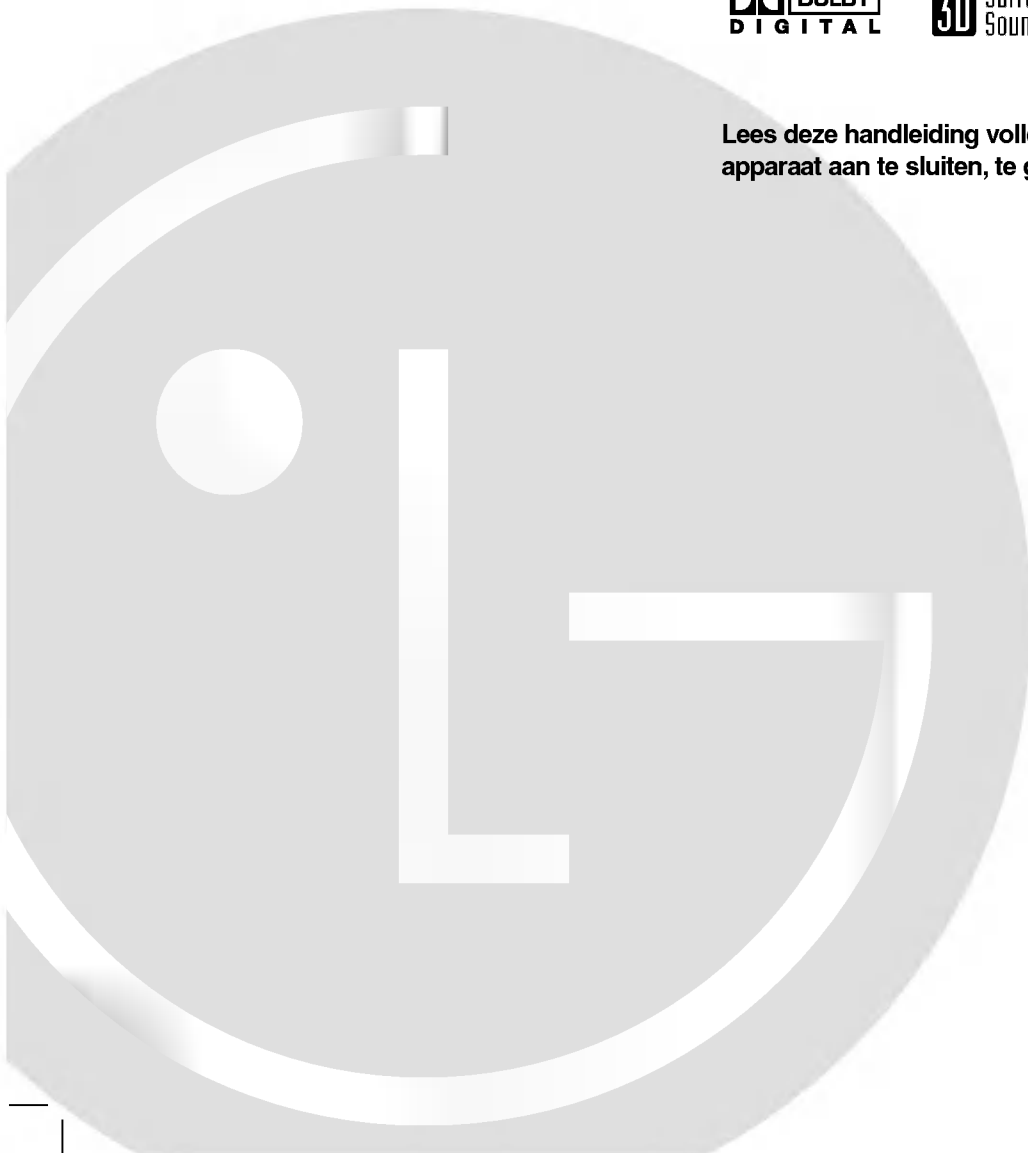

## Veiligheidsvoorschriften



**LET OP**  
GEVAAR VOOR  
ELEKTRISCHE SCHOKKEN  
NIET OPENEN



**LET OP:** om het risico van een elektrische schok te verminderen, het deksel (of de achterzijde) niet verwijderen. Binnenin bevinden zich geen onderdelen die door de gebruiker kunnen worden onderhouden. Doe hiervoor een beroep op erkend onderhoudspersoneel



Een bliksem met pijl in een gelijkbenige driehoek is bedoeld om de gebruiker attent te maken op de aanwezigheid van een gevaarlijke, niet-geïsoleerde spanning in de behuizing van het product die zo groot kan zijn dat zij gevaar voor een elektrische schok oplevert.



Het uitroepteken in een gelijkbenige driehoek is bedoeld om de gebruiker attent te maken op belangrijke gebruiks- en onderhoudsinstructies in de bij het apparaat geleverde gebruiksaanwijzing. product.

**WAARSCHUWING:** STEL DIT PRODUCT NIET BLOOT AAN REGEN OF VOCHT OM HET RISICO VAN BRAND OF EEN ELEKTRISCHE SCHOK TE VERMINDEREN.

**WAARSCHUWING:** Plaats het toestel niet in een kleine ruimte, zoals een boekenkast of een gelijkaardige, gesloten ruimte.

CLASS 1 LASER PRODUCT  
KLASSE 1 LASER PRODUKT  
LUOKAN 1 LASER LAITE  
KLASS 1 LASER APPARAT  
CLASSE 1 PRODUIT LASER

### OPGELET:

Deze digitale video cd-speler maakt gebruik van een lasersysteem.

Lees deze handleiding aandachtig om een juist gebruik van dit apparaat te waarborgen. Bewaar deze handleiding zorgvuldig voor later gebruik. Gelieve voor het onderhoud van deze eenheid contact op te nemen met een erkende verdeler. Zie onderhoudsprocedure.

Het gebruik van andere controles, regelingen of de uitvoering van andere procedures dan diegene die hierin worden vermeld, kan tot blootstelling aan een gevaarlijke straling leiden.

Om een rechtstreekse blootstelling aan de laserstraal te vermijden, mag u niet proberen om de kast te openen. Als de behuizing wordt geopend, is de laserstraling zichtbaar. **KIJK NOOIT IN DE STRAAL.**

**OPGELET:** Het apparaat mag niet worden blootgesteld aan druiptwater of spatten en met vloeistoffen gevulde voorwerpen, zoals vazen, mogen niet op het apparaat worden geplaatst.



Dit product werd vervaardigd in overeenstemming met de vereisten inzake radio-interferentie van de EEC richtlijnen 89/336/EEC, 93/68/EEC en 73/23/EEC.



### Opmerkingen betreffende de copyrights:

Het is bij de wet verboden om copyright materiaal zonder toelating te kopiëren, uit te zenden, te vertonen, per kabel uit te zenden, in publiek weer te geven of te verhuren.

Dit product is voorzien van de door Macrovision ontwikkelde kopieerbeveiligingsfunctie. Op sommige schijven worden kopieerbeveiligingssignalen opgenomen. Bij het opnemen en het afspelen van beelden op deze schijven op een VCR, zal de beeldweergave worden gestoord.

Dit product bevat door auteursrechten beschermde technologie en is beschermd door VS patenten en andere intellectuele eigendomsrechten van Macrovision Corporation en andere eigenaars met rechten. Voor het gebruik van deze door eigenomsrechten beschermde technologie is de toelating van Macrovision Corporation vereist. Het gaat hierbij enkel om huiselijk gebruik of ander beperkt kijkgebruik, tenzij enig ander gebruik door Macrovision Corporation wordt toegelaten. Omgekeerde engineering of het uit elkaar halen van het apparaat zijn verboden.

**SERIENUMMER:** Het serienummer staat op de achterzijde van uw apparaat vermeld. Het nummer is uniek voor dit apparaat en is niet voor andere apparaten beschikbaar. Gelieve de gevraagde informatie hier te noteren en deze gids voor later gebruik te bewaren.

Model nr. \_\_\_\_\_

Serie nr. \_\_\_\_\_

## Inhoudstafel

### Inleiding

Veiligheidsvoorschriften	2
Inhoudstafel	3
Voor de ingebruikneming	4-5
Speelbare discs	4
Voorzorgsmaatregelen	5
Opmerkingen betreffende de discs	5
Over de symbolen	5
Voorpaneel en weergavevenster	6
Afstandsbediening	7
Achterzijde	8

### Vorbereiding

Aansluitingen	9-10
Aansluiting op een TV	9
Aansluiting aan optionele apparatuur	10
Voor de ingebruikneming	11-14
Algemene uitleg	11
Display op het scherm	11
Beginwaarden	12-14
• Algemene werkwijze voor het instellen van de waarden	12
• Taal	12
• Beeld	12
• Klankweergave	13
• Andere	13
• Ouderlijke controle	14

### Werkwijze

Bediening met een DVD en video-cd	15-17
Afspelen van een DVD en een video-cd	15
Algemene Functies	15
• Naar een andere TITEL gaan	15
• Naar een ander HOOFDSTUK / TRACK gaan	15
• Zoeken	15
• Stilstaand beeld en beeld-per-beeld weergave	16
• Vertraagde beeld (Slow Motion)	16
• Random (Willekeurige weergave)	16
• Herhalen	16
• A-B herhaling	16
• Time Search-functie	16
• 3D Surround	16
• Zoom	17
• Zoeken van markeringen	17
Speciale DVD-functies	17
• Titel menu	17
• Disc menu	17
• Camerahoek	17
• Wijzigen van de taalweergave	17
• Het audiokanaal wijzigen	17
• Ondertiteling	17

### Bediening met audio-cd's en MP3/WMA-schijfjes

Een audio-cd en MP3/WMA-schijfje afspelen	18
Wat u moet weten over MP3/WMA-opnames	18
• Pauze	19
• Naar een ander spoor verspringen	19
• Herhalen spoor/Alle/Uit(off)	19
• Search (zoeken)	19
• Random (willekeurige weergave)	19
• A-B herhaling	19
• 3D Surround	19
• Wijzigen van het Audio-kanaal	19

### Bediening met een JPEG-schijfje

Een JPEG-schijfje bekijken	20
• Naar een ander bestand gaan	20
• Stilstaand beeld	20
• Beeld weerspiegelen	20
• Beeld roteren	20
• Wat u moet weten over JPEG-opnames	20

### Geprogrammeerde weergave

Geprogrammeerde weergave van audio-cd's en MP3/WMA-schijfjes	21
Geprogrammeerde weergave van een video-cd	21
• Herhaling geprogrammeerde nummers	21
• Een nummer uit de Programmalijst wissen	21
• De volledige Programmalijst wissen	21

### Bijkomende informatie

Geheugen laatst gebruikte instelling	22
Screen Saver	22
Selectieschakelaar voor TV-systemen	22
De TV bedienen	22

### Referentie

Verhelpen van problemen	23
Lijst met de taalcodes	24
Lijst met de landcodes	25
Technische kenmerken	26

### Over de symbolen voor de instructies



 Ilduidt op gevaren die het apparaat zelf kunnen schaden of die andere materiële schade kunnen veroorzaken.

 verwijst naar speciale werkingskenmerken van dit apparaat.

 verwijst naar tips en hints om de taak te vergemakkelijken.

## Voor de ingebruikneming

### Speelbare discs

	DVD (discs van 8 cm / 12 cm)
	Video-cd (VCD) (discs van 8 cm / 12 cm)
	Audio-cd (discs van 8 cm/12 cm)

Bovendien kan dit toestel een DVD-R, DVD±RW, Kodak PICTURE CD en SVCD, CD-R of CD-RW afspelen die audiotitels, MP3, WMA of JPEG-bestanden bevat.



### Opmerkingen

- Naargelang de toestand van de opnameapparatuur of van het CD-R/RW-schijfje (of van een DVD-R/±RW), kunnen sommige CD-R/RW-schijfjes (of DVD-R/±RW) niet op het toestel worden gespeeld.
- Breng geen plakband of etiket op één van de disczijden aan (de geëtiketteerde kant of de opgenomen kant).
- Gebruik geen onregelmatig gevormde cd's (bv. in hartvorm of achthoekig). Dit kan tot storingen leiden.

### Wat u moet weten over DVD's en video-cd's

Het kan zijn dat sommige weergavefuncties opzettelijk worden geblokkeerd door de softwarefabrikant.

Met dit toestel kan u DVD's en video-cd's weergeven. Afhankelijk van de door de softwarefabrikant bepaalde inhoud van het schijfje, kan het zijn dat sommige functies niet beschikbaar zijn of dat er andere functies kunnen worden toegevoegd.

Hiervoor verwijzen we graag naar de gebruiksaanwijzing van de DVD's en video-cd's. Het kan zijn dat sommige DVD's, die uitsluitend bestemd zijn voor handelsdoeleinden, niet op het toestel kunnen worden weergegeven.

### Regionale code van de DVD-speler en DVD's

De DVD-speler is ontworpen en gefabriceerd voor de weergave van DVD-software met regionale code "2". De regionale code op de etiketten van sommige DVD-discs geeft aan op welk type DVD-spelers deze discs kunnen worden afgespeeld. Deze eenheid kan enkel DVD-discs afspelen met code "2" of "ALL".



Als u probeert om andere discs af te spelen, zal de boodschap "Check Regional Code" (Controleer de regionale code) op uw TV-scherm verschijnen. Sommige DVD-schijven hebben geen regionaal code-label, alhoewel hun weergave door gebiedsbeperkingen is beperkt.

### Termen in verband met de discs

#### Titel (enkel voor DVD)

De hoofdeenheid van de film, of de inhoud van een begeleidend element, of de inhoud van een bijkomend element, of een muziekalbum.

Aan elke titel wordt een referentienummer toegekend waardoor u de titel gemakkelijk kunt terugvinden.

#### Hoofdstuk (enkel voor DVD)

Delen van een beeld of een muziekstuk die kleiner zijn dan titels.

Een titel bestaat uit één of meerdere hoofdstukken. Aan elk hoofdstuk wordt een hoofdstuknummer toegewezen, zodat u het gewenste hoofdstuk snel kunt terugvinden.

Afhankelijk van de disc is het ook mogelijk dat er geen hoofdstukken werden vastgelegd.

#### Track (uitsluitend video-cd en audio-cd)

Stukken uit een film of uit een liedje op een video-cd of audio-cd. Elke track krijgt een tracknummer, waarmee u de gewenste track kan terugvinden.

#### Scène

Op een video-cd met PBC-functies (Playback control), zijn bewegende beelden en stilstaande beelden onderverdeeld in "Scènes". Elke scène wordt in het menuscherm weergegeven en krijgt een scènenummer toegewezen. Aan de hand van dit nummer kan u de gewenste scène terugvinden.

Een scène bestaat uit één of meerdere tracks.

### Soorten video-cd's

Er bestaan twee soorten video-cd's:

#### Video-cd's die zijn uitgerust met PBC (Playback Control) (Versie 2.0)

PBC-functies (Playback control) geven u de mogelijkheid om met uw toestel te communiceren met behulp van menu's, zoekfuncties of andere typische computertoepassingen. Bovendien kunnen stilstaande beelden met een hoge resolutie worden weergegeven indien ze in het schijfje zijn opgeslagen.

#### Video-cd's die niet zijn uitgerust met PBC (Playback Control) (Versie 1.1)

Deze cd's kan u op dezelfde manier gebruiken als audio-cd's. Met deze schijfjes kan u videobeelden en geluidsfragmenten afspelen, maar ze beschikken niet over PBC.

## Voor de ingebruikneming (vervolg)

### Vorzorgsmaatregelen

#### De behandeling van de eenheid

##### Bij het versturen van de eenheid

Het originele verzendkarton en het verpakkingsmateriaal zijn erg handig. Verpak het apparaat terug in zijn originele verpakking als u het naar de fabriek moet terugsturen, zodat het optimaal is beschermd.

##### Bij het regelen van de eenheid

Wanneer u de DVD-speler dicht bij een TV, VCR of radio heeft geplaatst, kan het zijn dat het beeld en het geluid tijdens de weergave worden vervormd. Plaats de DVD in dat geval wat verder weg van de TV, VCR of radio, of schakel de eenheid uit en verwijder de disc.

##### De behuizing van het toestel schoon houden

Gebruik geen vluchtige vloeistoffen zoals een insectenspray, in de buurt van de eenheid. Vermijd langdurig contact van rubberen of kunststofproducten met het apparaat, aangezien deze sporen op het oppervlak kunnen nalaten.

#### Het schoonmaken van de eenheid

##### Het reinigen van de behuizing

Gebruik een zachte, droge doek. Als de oppervlakken extreem vuil zijn, gebruik u het best een lichtjes bevochtigde zachte doek met een zachte detergentoplossing. Gebruik geen sterke solventen zoals alcohol, benzine of verdunner (thinner), aangezien deze het oppervlak van het apparaat kunnen beschadigen.

##### Om een helder beeld te verkrijgen

De DVD-speler is een hightech precisieapparaat. Als de optische opnamelens en de onderdelen van de disc drive vuil of versleten zijn, zal de kwaliteit van het beeld verminderen.

Na iedere 1.000 uur gebruik is een onderhouds- en inspectiebeurt aangeraden. (Dit hangt af van de gebruiksomstandigheden).

Gelieve voor details met uw dichtstbijzijnde verdeler contact op te nemen.

### Opmerkingen betreffende de discs

#### De behandeling van de discs

De weergavezijde van de disc niet aanraken. Houd de disc aan de randen vast, zodat er geen vingerafdrukken op het oppervlak komen. Geen papier of plakband op de discs bevestigen.



#### Opslag van de discs

Bewaar de disc na het afspelen in de daarvoor voorziene hoes of doos.

Stel de discs niet bloot aan direct zonlicht of warmtebronnen, of laat ze niet achter in een geparkeerde wagen waar ze aan direct zonlicht zijn blootgesteld, aangezien de warmte in de wagen aanzienlijk kan oplopen.

#### Het schoonmaken van de discs

Vingerafdrukken en stof op de discs veroorzaken beeld- en geluidsvervalsing. Reinig de disc voor het spelen met een schoon doek, van het midden naar buiten toe.

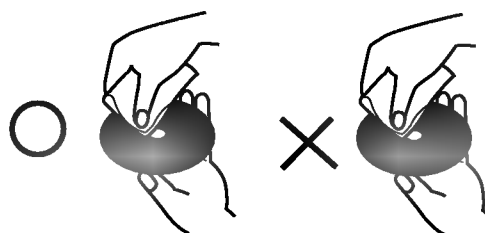

Gebruik geen sterke solventen zoals alcohol, benzine, verdunner, commerciële reinigingsmiddelen of antistatische sprays voor oudere vinyl lp's.

### Over de symbolen







#### Over de weergave van het symbool

“  “ kan gedurende het gebruik op het TV-scherm verschijnen.

Dit symbool betekent dat de in deze handleiding beschreven functie niet beschikbaar is op die specifieke disc van uw DVD-video.

#### Over de disc-symbolen voor de instructies

Een hoofdstuk waarvan de titel één van de volgende symbolen heeft, is enkel van toepassing voor de disc die door het symbool wordt weergegeven.

-  DVD
-  Video-cd's met PBC-functie (playback control).
-  Video-cd's zonder PBC-functie (playback control).
-  Audio CD's.
-  MP3-schijfje.
-  WMA-schijfje.
-  JPEG-schijfje.

## Voorpaneel en weergavevenster

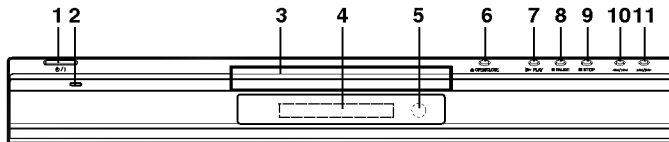
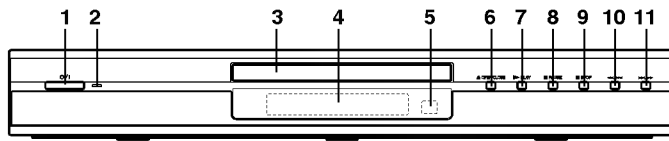

1. **INSCHAKELTOETS**  
Schakelt het apparaat AAN of UIT (ON/OFF)
2. **Aan/uit-indicator**  
Deze indicator licht groen op wanneer de DVD-speler aan staat.
3. **Disc-lade**  
Steek hier de disc in.
4. **Weergavevenster**  
Toont de huidige status van de DVD-speler.
5. **Afstandssensor**
6. **OPEN/DICHT-toets (OPEN/CLOSE) (▲)**  
Opent of sluit de disc-lade.
7. **Weergavetoets (PLAY) (▶)**  
Start de weergave.
8. **PAUZE-toets (⏸)**  
Stopt de weergave tijdelijk / herhaaldelijk indrukken om beeld per beeld weer te geven.
9. **STOP-toets (■)**  
Stopt de weergave.
10. **Achterwaarts verspringen/scannen (◀◀ / ◀)**  
Ga naar het begin van het huidig hoofdstuk/spoor of naar een VORIG (PREVIOUS) hoofdstuk/spoor.  
Voor snel achterwaarts zoeken, deze toets gedurende twee seconden ingedrukt houden.
11. **Voorwaarts verspringen/scannen (▶▶ / ▶)**  
GA (Go) naar VOLGENDE (NEXT) hoofdstuk/spoor.  
Voor snel voorwaarts zoeken, deze toets gedurende twee seconden ingedrukt houden.

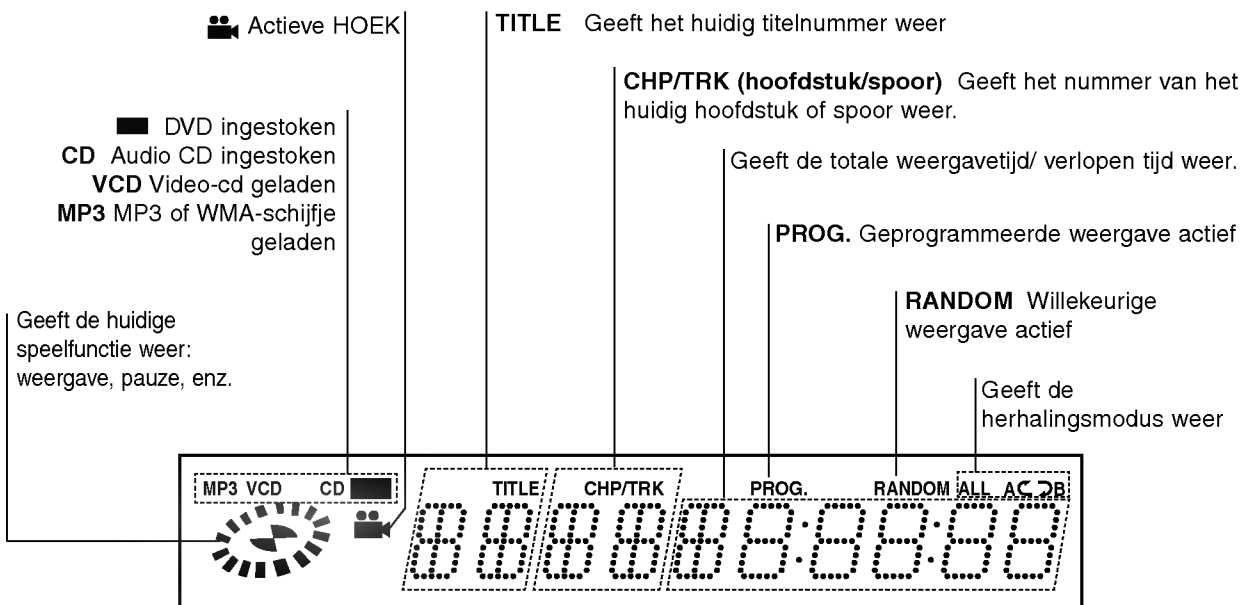



## Afstandsbediening

**POWER (INSCHAKELTOETS)**  
Schakelt de DVD-speler AAN of UIT.

**SOUND/MUTE**  
- Selectie van de 3D SURROUND tijdens de disc-weergave.  
- Uitschakelen van TV-geluid.

**DVD**  
Selecteert de bedieningsmodus van de afstandsbediening van de DVD-speler.

**DISPLAY**  
Geeft toegang tot de display op het scherm

**(links/rechts/omhoog/naar beneden)**  
- Selecteert een item in het menu  
- Selecteert een TV-kanaal en verandert het TV-volume.

**MENU**  
Verschaft toegang tot het menu van een DVD-disc.

**PAUSE/STEP (PAUZE) (II) •**  
Tijdelijke stopzetting van de weergave / herhaaldelijk indrukken om beeld per beeld weer te geven.

**SLOW (TRAAG) (◀ / ▶) •**  
Vertraagde achterwaartse / voorwaartse weergave.

**STOP (■) •**  
Stopt de weergave.

**0-9 numerieke toetsen**  
Om de genummerde elementen in een menu te selecteren.

**AUDIO •**  
Selecteer een audio-taal (DVD) of een audio-kanaal (CD).

**SUBTITLE (ONDERTITELING) •**  
Selecteer een taal voor de ondertiteling.

**ANGLE (HOEK) •**  
Indien beschikbaar kunt u hierbij een DVD-camerahoek selecteren.

**SETUP (INSTELTOETS) •**  
Toegang of wissen van het instelmenu (setup)

**MARKER (MARKEERDER) •**  
Tijdens de weergave kunt u gelijk welk punt markeren.

**SEARCH (ZOEKEN) •**  
Weergave zoekmenu markeringen (MARKER SEARCH-menu).

**OPEN/CLOSE (OPEN/DICHT)**  
Opent of sluit de disc-lade.

Deze Knop is niet beschikbaar.

**TV**  
Selecteert de bedieningsmodus van de afstandsbediening van de TV.

**RETURN (TERUGTOETS)/TV AV**  
- Verwijdert het instelmenu.  
- Geeft het menu van een video-cd met PBC weer.  
- Selecteert AUX A/V ingangskanaal.

**SELECT/ENTER (Selecteer/Enter-toets)**  
Voor de bevestiging van een gekozen menu.

**TITLE**  
Geeft het titelmenu van de schijfjes weer, indien beschikbaar.

• **Voorwaarts SKIP/SEARCH (▶▶▶)**  
Voorwaarts zoeken\* / ga naar het volgend hoofdstuk of spoor.

• **PLAY (Weergavetoets) (▶)**  
Start de weergave.

• **Terugwaarts SKIP/SEARCH (◀◀◀)**  
Achterwaarts zoeken\* / ga naar het begin van het huidig hoofdstuk of spoor, of ga naar het vorige hoofdstuk of spoor.

\* De knop gedurende ongeveer twee seconden ingedrukt houden.

**PROGRAM (PROGRAMMEREN)**  
Opent de modus waarin u de programmering kan wijzigen of sluit deze modus.

**CLEAR (WISSEN)**  
Wist een tracknummer van de geprogrammeerde lijst of een markering van het menu ZOEKEN OP MARKERING (MARKER SEARCH).

• **REPEAT (HERHAALTOETS)**  
Herhaal hoofdstuk, spoor, titel, alle.

• **A-B**  
Herhaal sequentie.

• **RANDOM (WILLEKEURIGE WEERGAVE)**  
Geeft de sporen in willekeurige volgorde weer.

• **ZOOM**  
Vergroot het videobeeld.

### Aanbrengen van de batterijen in de afstandsbediening

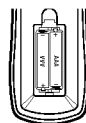

Open het deksel van het batterijvak aan de achterkant van de afstandsbediening en steek twee R03-batterijen (AAA-formaat) in het batterijvak. Let erop dat de + en - polariteiten overeenkomen met de tekens in het batterijvak.

#### ⚠ Opgelet

Geen oude en nieuwe batterijen samen gebruiken. Gebruik ook nooit verschillende types van batterijen (standaard, alkaline, enz.) samen.

### Werkbereik van de afstandsbediening

Richt de afstandsbediening op de afstandssensor en druk op de toetsen.

- **Afstand:** Ongeveer 23 voet (7 m) vanaf de voorkant van de afstandssensor.
- **Hoek:** Ongeveer 30° in iedere richting vanaf de voorkant van de afstandssensor.

## Achterzijde

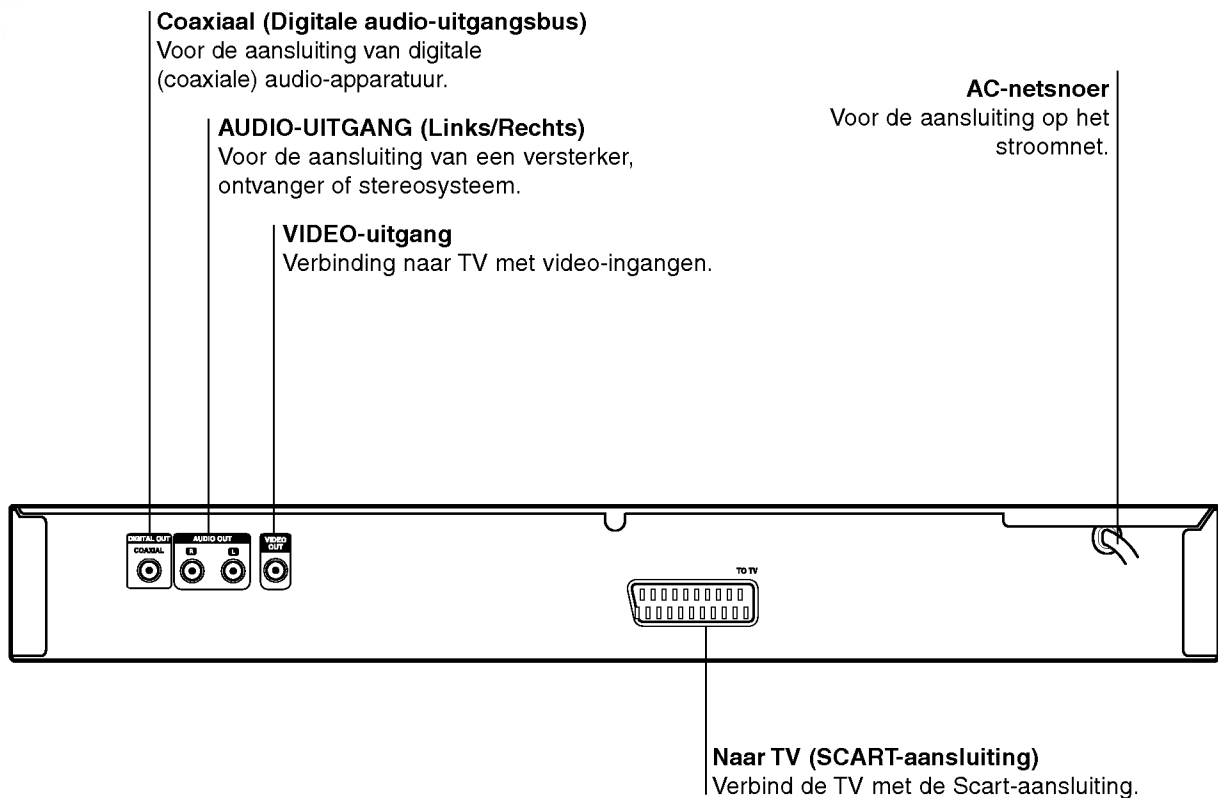

Raak de binnenste pinnen van de aansluitingen op het achterpaneel niet aan. Elektrostatische ontlading kan permanente schade aan het apparaat veroorzaken.

## Aansluitingen

### Tips

- Afhankelijk van uw TV en andere apparatuur die u wenst aan te sluiten, zijn er verschillende manieren waarop u uw DVD-speler kunt aansluiten. Gebruik enkel één van de hieronder beschreven aansluitingen.
- Raadpleeg indien nodig de handleidingen van uw TV, VCR, stereosysteem of andere apparaten om de beste verbindingen te maken.
- Voor een betere geluidswaergave, moet u de AUDIO-uitgangsaansluitingen van de DVD-speler aansluiten op de audio-ingangsaansluitingen van uw versterker, ontvanger, stereo of audio/video-apparatuur. Zie "Aansluiting van optionele apparatuur" op pagina 10.

### Opgelet

- Verzekert u ervan dat de DVD-speler rechtstreeks op de TV is aangesloten. Stel de TV in op het juiste video-inputkanaal.
- Sluit de audio-uitgangsaansluiting van de DVD-speler niet aan op de fono-ingangsaansluiting (opnamedek) van uw audiosysteem.
- Sluit uw DVD-speler niet aan via uw VCR. Het DVD-beeld zou dan kunnen vervormd worden omdat DVD-video discs tegen kopiëren beschermd zijn.

## Aansluiting op een TV

- Breng één van de volgende verbindingen tot stand, afhankelijk van de capaciteiten van uw bestaande apparatuur.

### Aansluiting video

**1** Verbind de aansluiting van de VIDEO-UITGANG op de DVD-speler met de VIDEO-INGANG op het TV-toestel door middel van de meegeleverde videokabel (**V**).

**2** Verbind de linker- en de rechterbus van de AUDIO-uitgang van de DVD-speler met de linker- en de rechterbus van de AUDIO-ingang van de TV (**A**) door middel van de meegeleverde audiokabels.

### SCART-aansluiting

Verbind de "TO TV"-aansluiting op de DVD-speler met de overeenkomstige contactbussen op het TV-toestel door middel van een optionele SCART-kabel (**T**).

Achterzijde van de TV

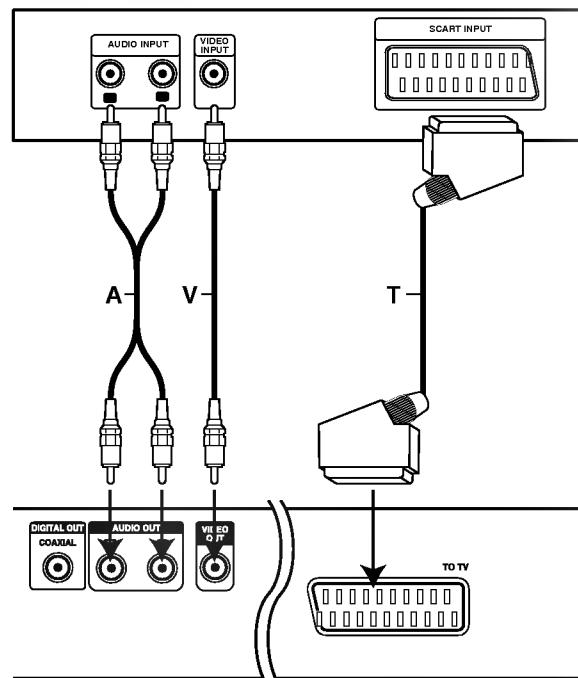

Achterzijde van de DVD-speler

## Aansluitingen (Vervolg)

### Aansluiting aan optionele apparatuur

**Aansluiten op een versterker die is uitgerust met tweekanaals analoge stereo of met Dolby Pro Logic II / Pro Logic.**

Verbind de linker- en de rechterbus van de AUDIO-uitgang van de DVD-speler met de linker- en de rechterbus van de AUDIO-ingang op uw versterker, ontvanger of stereosysteem door middel van de meegeleverde audiokabels (A).

**Aansluiting op een versterker die met twee digitale stereokanalen (PCM) is uitgerust of op een Audio/Video-ontvanger met een multi-kanaal decoder (Dolby Digital™, MPEG 2 of DTS)**

**1** Verbind één van de bussen van de DIGITALE AUDIO-UITGANG (COAXIALE X) met de overeenkomstige bus op uw versterker. Gebruik een optionele digitale (coaxiale X) audiokabel.

**2** U zult de digitale uitgang van de DVD-speler moeten activeren. (Zie "Digitale Audio-uitgang" op pagina 13).

#### Digitale multi-kanaal audioweergave

Een digitale multi-kanaalverbinding geeft de beste klankkwaliteit. Hiervoor heeft u een multi-kanaal audio/video-ontvanger nodig die één of meer audioformaten ondersteunt die ook door uw DVD-speler worden ondersteund (MPEG 2, Dolby Digital en DTS). Raadpleeg de handleiding van uw ontvanger en kijk naar de logo's op de voorzijde van de ontvanger.

#### Waarschuwing:

Krachtens de DTS-licentieovereenkomst zal de digitale uitgang in DTS digitale uitgang worden weergegeven als de DTS-audiostroom is geselecteerd.

#### Opmerkingen

- Als het audioformaat van de digitale uitgang niet met de mogelijkheden van uw ontvanger overeenstemt, zal de ontvanger een sterk vervormd, of helemaal geen geluid voortbrengen.
- Een Digitale Surround Geluidswaergave met Zes Kanalen via een digitale verbinding is enkel mogelijk als uw ontvanger met een digitale multi-kanaaldecoder is uitgerust.
- Om het audioformaat van de huidige DVD op het scherm te bekijken (On-Screen Display), drukt u op AUDIO.

Achterzijde van de DVD-speler

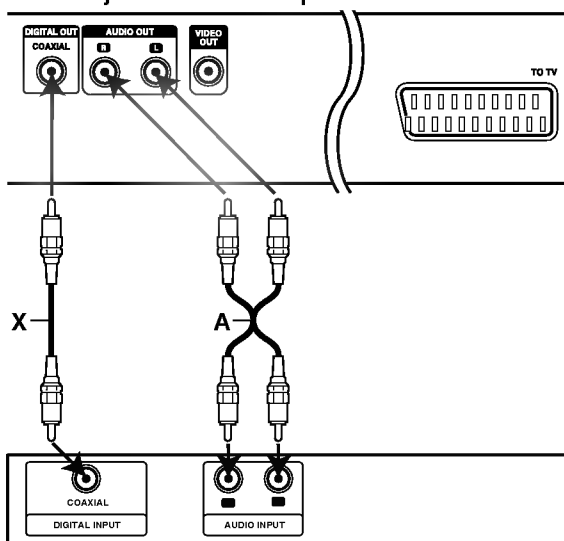

Versterker (Ontvanger)

## Voor de ingebruikneming

### Waarschuwing

Alvorens de afstandbediening te gebruiken, drukt u op de **DVD** of **TV** toetsen om het apparaat te selecteren dat u wenst te gebruiken.

### Algemene uitleg

Deze gebruiksaanwijzing verklaart de basisinstructies van uw DVD-speler. Sommige DVD's vereisen specifieke functies, of laten tijdens de weergave slechts een beperkt aantal functies toe. Als dit gebeurt, verschijnt het symbool "⊘" op uw TV-scherm. Dit symbool wijst erop dat de desbetreffende functie niet toegelaten is op uw DVD-speler, of dat het niet beschikbaar is voor de disc.

### Display op het scherm

De algemene weergavestatus kan op het TV-scherm worden bekeken. Sommige elementen kunnen op het scherm worden veranderd.

### Het gebruik van de Display-functie op het scherm









**1** Druk tijdens de weergave op **DISPLAY**.

**2** Druk op **▲/▼** om een element te selecteren. Het geselecteerde element zal oplichten.

**3** Druk op **◀/▶** om de instelling van het element te veranderen.

U kunt ook de numerieke toetsen gebruiken om getallen in te stellen (bv. titelnummer). Voor sommige functies moet u op **SELECT/ENTER** drukken om de instelling te bevestigen.





### Temporary Feedback Field Icons

-  Herhaal titel
-  Herhaal hoofdstuk
-  Track herhalen (enkel video-cd's zonder PBC)
-  Alle tracks herhalen (enkel video-cd's zonder PBC)
-  Herhaal A-B
-  Herhalen UIT
-  Weergave hervatten vanaf dit punt
-  Niet toegelaten of niet beschikbare functie

### Opmerkingen

- Het is mogelijk dat bij sommige discs niet alle onderstaande vermeldingen van de Display op het scherm beschikbaar zijn.
- Als er gedurende 10 seconden geen enkele toets wordt ingedrukt, verdwijnt de On-Screen Display.

Elementen		Functie (Druk op ▲/▼ om het gewenste element te selecteren)	Selectiemethode
Titelnummer	 1 / 3	Geeft het nummer van de huidige titel en het totaal aantal titels weer, en kan dienen om naar het gewenste titelnummer te verspringen.	◀ / ▶, of met de numerieke toetsen, SELECT/ENTER
Hoofdstuknummer		Geeft het nummer van het huidige hoofdstuk en het totaal aantal hoofdstukken weer, en kan dienen om naar het gewenste hoofdstuknummer te verspringen.	◀ / ▶, of met de numerieke toetsen, SELECT/ENTER
Time search (zoeken van tijd)	 0:20:09	Toont de verstreken weergavetijd en kan dienen om bepaalde punten direct te selecteren aan de hand van de verstreken tijd	Met de numerieke toetsen, SELECT/ENTER
Audiotaal en Digitale Audio uitgangsmodus	 1 ENG □□□□ 5.1 CH	Toont de huidige taal van de filmmuziek, de codeermethode, het kanaalnummer en dient om de instellingen te veranderen.	◀ / ▶, of AUDIO
Taal van de ondertiteling		Toont de huidige taal van de ondertiteling en dient om de instellingen te veranderen.	◀ / ▶, of SUBTITLE
Hoek		Toont het huidig hoeknummer en het totaal aantal hoeken, en verandert het hoeknummer	◀ / ▶, of ANGLE
Geluidsweergave	 NORM.	Toont de huidige geluidsmodus en dient om de instelling te veranderen.	◀ / ▶, of SOUND

Elementen		Functie (Druk op ▲/▼ om het gewenste item te selecteren)	Selectiemethode
Track Number (tracknummer)	 1 / 4	Geeft het huidige tracknummer, het totale aantal tracks en de PBC-aan-modus weer, en gaat naar het gewenste tracknummer.	◀ / ▶, of nummertoeetsen, SELECT/ENTER
Time (Tijd)	 0:20:09	Geeft de verstreken speeltijd weer (enkel op de display)	-
Audio Channel (audiokanaal)	 STER.	Geeft het audiokanaal weer en wijzigt het audiokanaal.	◀ / ▶, of AUDIO
Sound (Klank)	 NORM.	Geeft de huidige klankmodus weer en wijzigt de instelling.	◀ / ▶, of SOUND

## Voor de ingebruikneming (Vervolg)

### Beginwaarden

U kunt uw eigen voorkeurenwaarden op de speler instellen.

### Algemene werking voor het instellen van de waarden

- 1** Druk op **SETUP**.  
Het instelmenu (SETUP) verschijnt.

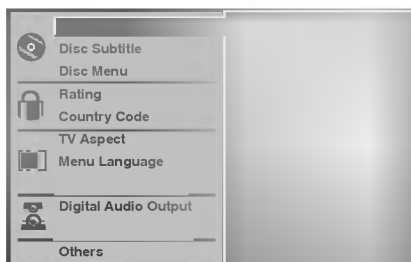

- 2** Druk op **▲▼** om het gewenste element te selecteren.  
De huidige instelling voor het geselecteerd element verschijnt op het scherm, samen met de mogelijke instelling(en).
- 3** Terwijl het gewenste element is geselecteerd, drukt u op **▶**, en vervolgens op **▲▼** om de gewenste instelling te selecteren.
- 4** Druk op **SELECT/ENTER** om uw keuze te bevestigen.  
Sommige elementen vereisen bijkomende stappen.
- 5** Druk op **SETUP**, **RETURN** of **PLAY** om het instelmenu (setup) te verlaten.

### Taal

#### Disc-taal DVD

Selecteer een taal voor het menu, de audio en de ondertiteling van de disc.

**Origineel** : De originele taal die voor de disc is ingesteld, is geselecteerd.

**Andere** : Om een andere taal te selecteren, moet u met de numerieke toetsen de overeenkomstige taalcode van 4 cijfers ingeven die u op de lijst van pagina 24 kunt terugvinden. Als u de verkeerde taalcode heeft ingegeven, drukt u op **CLEAR**.

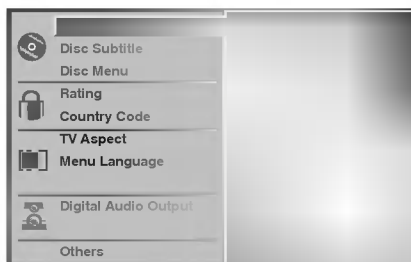

### Taalmenu

Selecteer een taal voor het instelmenu. Dit is het menu dat u te zien krijgt als u op **SETUP** drukt.

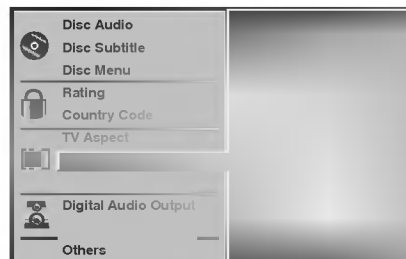

### Beeld

#### TV Aspect DVD

**4:3 Letterbox**: Selecteer dit als een standaard 4:3 TV is aangesloten. De film wordt weergegeven en aan de onder- en bovenkant van het scherm verschijnt een zwarte streep.

**4:3 Panscan**: Selecteer dit wanneer er een gewoon televisietoestel is aangesloten. Het videomateriaal dat in Pan & Scan-wijze geformatteerd werd, wordt ook op Pan & Scan-wijze weergegeven (de beide zijden van het beeld worden niet weergegeven).

**16:9 Wide**: Selecteer dit als een 16:9 brede TV aangesloten is.

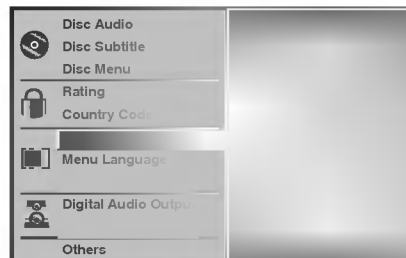

## Voor de ingebruikneming (Vervolg)

### Klankweergave

#### Digitale audio-uitgang

Elke DVD-disc heeft een aantal audio-uitgangsopties. Stel de Digitale Audio-uitgang in volgens het type audiosysteem dat u gebruikt.

**DOLBY DIGITAL/PCM:** Selecteer "DOLBY DIGITAL/PCM" als u de digitale uitgangsbuss van de DVD-speler op een Dolby Digitale decoder (of een versterker of een ander apparaat met een Dolby Digitale decoder) heeft aangesloten.

**Stream/PCM:** Selecteer "Stream/PCM" als u de digitale uitgangsbuss van de DVD-speler op een versterker heeft aangesloten of op een ander apparaat met DTS-decoder, Dolby Digitale decoder of MPEG-decoder.

**PCM:** Selecteer "PCM" bij een verbinding met een digitale stereoversterker met 2 kanalen. De uitgangen van de DVD-speler worden in het PCM-formaat met 2 kanalen weergegeven als u een DVD-video disc afspeelt die op het Dolby Digital, MPEG1 of MPEG2 opnamesysteem is opgenomen.

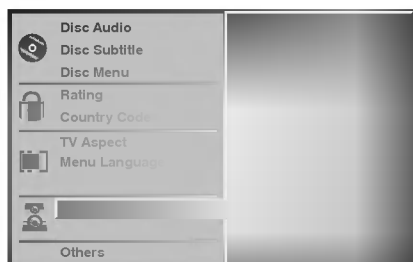

#### Sample Frequency

Om de instelling van de Sample Frequency te wijzigen, moet u eerst de gewenste Digitale Audio-uitgang selecteren zoals hierboven werd aangegeven. Als uw ontvanger of versterker GEEN signalen van 96 KHz aankomt, selecteer dan 48 KHz. Als deze keuze werd gemaakt, zal het apparaat automatisch alle signalen van 96 KHz in signalen van 48 KHz omzetten zodat uw systeem ze kan decoderen.

Als uw ontvanger of versterker signalen van 96 KHz kan verwerken, selecteer dan 96 KHz. Als deze keuze werd gemaakt, zal het apparaat alle soorten signalen zonder verdere verwerking doorgeven.

### Andere

De DRC, Vocal en PBC en Auto Play-instellingen kunnen worden gewijzigd.

- Druk op ▲/▼ om het gewenste element te selecteren en druk dan op SELECT/ENTER. DE instelling van het geselecteerd element zal worden gewijzigd tussen AAN (On) en UIT (Off).

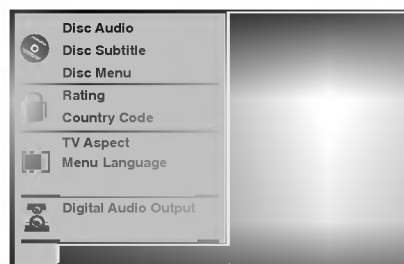

#### Dynamic Range Control (DRC)

Dankzij de digitale audiotechnologie kunt u met het DVD-formaat de muziekstukken van een programma in de meest nauwkeurige en realistische uitvoering beluisteren. Toch is het mogelijk dat u het dynamisch bereik van de audio-uitgang (het verschil tussen het hoogste en het laagste volume) wilt comprimeren, zodat u een film op een lager volume kunt beluisteren zonder dat de duidelijkheid van de klankweergave wordt aangetast. Hiervoor moet u de DRC op AAN (On) instellen.

#### Vocal

Zet Vocal enkel op Aan (On) al een multi-kanal karaoke-DVD aan het spelen is. De karaoke-kanalen op de disc zullen in een normaal stereogeluid vermengen.

#### PBC

Schakelt navigatie of Playback Control (PBC) aan of uit.

**On (Aan):** Video-cd's met PBC of navigatie worden volgens de PBC afgespeeld.

**Off (Uit):** Video-cd's met PBC of navigatie worden op dezelfde manier afgespeeld als audio-cd's.

#### Auto Play

U kan de DVD-speler zo instellen dat een DVD-schijfje automatisch wordt afgespeeld indien er een DVD in het toestel wordt geplaatst.

Indien de Auto Play-modus aan staat, dan zoekt de DVD-speler een titel met de langste speeltijd waarna het toestel deze titel automatisch afspeelt.

**On (Aan):** de Auto Play-functie is geactiveerd.

**Off (Uit):** de Auto Play-functie is niet geactiveerd.



#### Opmerking

Voor sommige DVD's kan het zijn dat de Auto Play-functie niet werkt.

## Voor de ingebruikneming (vervolg)

### Ouderlijke controle

#### Beoordeling

Sommige DVD's bevatten scènes die niet voor kinderen geschikt zijn. Daarom zijn sommige DVD's van informatie voor ouderlijke controle (Parental Control) voorzien die van toepassing is op de volledige disc of op bepaalde scènes van de disc. Deze scènes worden van 1 tot 8 beoordeeld en alternatief zijn op sommige discs meer geschikte scènes beschikbaar. Deze beoordelingen verschillen van land tot land. De functie "Ouderlijke controle" (Parental Control) geeft de ouders de mogelijkheid om hun kinderen ervan te beletten dat zij deze discs kunnen afspelen, of om ervoor te zorgen dat bepaalde discs met alternatieve scènes worden afgespeeld.

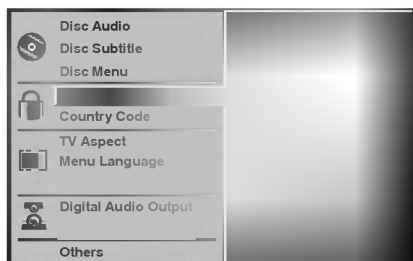

- 1 Selecteer "Rating" (Classificatie) door middel van de  $\blacktriangle/\blacktriangledown$  toetsen op het instelmenu.
- 2 Terwijl u "Rating" ingedrukt houdt, drukt u op  $\blacktriangleright$ .
- 3 Als u nog geen paswoord heeft ingegeven:

Om een persoonlijke beveiligingscode van 4 cijfers te creëren, geeft u een paswoord van 4 cijfers in met behulp van de numerieke toetsen. Geef het paswoord van 4 cijfers nogmaals in en druk dan op SELECT/ENTER om te bevestigen.

**Als u reeds een paswoord heeft ingegeven:**  
Om de beveiligingscode van 4 cijfers te bevestigen, geeft u het paswoord van 4 cijfers in met behulp van de numerieke toetsen en drukt u vervolgens op SELECT/ENTER.

Als u zich vergist voordat u op SELECT/ENTER heeft gedrukt, druk dan op CLEAR en geef het paswoord van 4 cijfers opnieuw in.

- 4 Selecteer een classificatie (rating) van 1 tot 8 met behulp van de toetsen  $\blacktriangle/\blacktriangledown$ . Eén (1) geeft de minste beperkingen voor de weergave en acht (8) geeft de meeste beperkingen voor de weergave.  
**Ontgrendeling:** Als u op Unlock (ontgrendelen) drukt, is de ouderlijke controle uitgeschakeld. De disc zal dan volledig worden weergegeven.  
**Classificaties van 1 tot 8:** Sommige discs bevatten scènes die niet voor kinderen geschikt zijn. Als u een classificatie voor de DVD-speler instelt, zullen alle disc-scènes met dezelfde of een lagere classificatie worden weergegeven. Scènes met een hogere classificatie worden dan niet weergegeven, tenzij alternatieve scènes op de disc beschikbaar zijn. Het alternatief moet dezelfde of een lagere classificatie hebben. Als er geen geschikt alternatief wordt gevonden, zal de weergave stoppen. Om de disc weer te geven moet u dan het paswoord van 4 cijfers ingeven of het classificatieniveau aanpassen.
- 5 Druk op SELECT/ENTER om de gekozen classificatie te bevestigen en druk vervolgens op SETUP om het menu te verlaten.

#### Country Code

Geef de code in van het land/gebied waarvan de normen werden gebruikt om de DVD-video discs te classificeren. Zie hiervoor de lijst (Zie "Lijst met landcodes" op pagina 25).

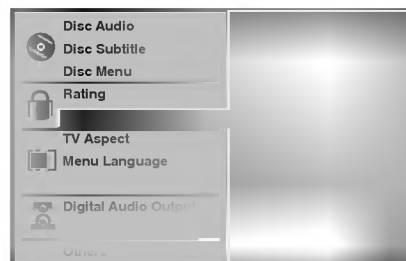

- 1 Selecteer in het instelmenu (SETUP) de landcode met behulp van de toetsen  $\blacktriangle/\blacktriangledown$ .
- 2 Terwijl u "Country Code" ingedrukt houdt, drukt u op  $\blacktriangleright$ .
- 3 Volg stap 3 van "Rating" links.
- 4 Selecteer het eerste karakter door middel van de toetsen  $\blacktriangle/\blacktriangledown$ .
- 5 Verplaats de looper met de toetsen  $\blacktriangleright$  en selecteer het tweede karakter door middel van de toetsen  $\blacktriangle/\blacktriangledown$ .
- 6 Druk op SELECT/ENTER om de gekozen landcode te bevestigen en druk vervolgens op SETUP om het instelmenu te verlaten.

#### Opmerking

Als u de code verandert, moet u uw paswoord van 4 cijfers bevestigen (zie hieronder: "Verandering van de 4-cijfers-code").

#### Verandering van de 4-cijfers-code

- 1 Volg de stappen 1-2 zoals links werd aangegeven (Rating).
- 2 Geef de oude code in en druk vervolgens op SELECT/ENTER.
- 3 Selecteer Wijzigen (Change) door middel van de toetsen  $\blacktriangle/\blacktriangledown$  en druk vervolgens op SELECT/ENTER.
- 4 Geef de nieuwe code van 4 cijfers in en druk vervolgens op SELECT/ENTER.
- 5 Tik een tweede maal exact dezelfde code in en bevestig deze door op SELECT/ENTER te drukken.
- 6 Druk op SETUP om het instelmenu te verlaten.

#### Als u uw code van 4 cijfers vergeten bent

Als u uw paswoord vergeten bent, moet u de onderstaande procedure volgen om uw huidige paswoord te wissen.

- 1 Druk op SETUP om het setup-menu weer te geven.
- 2 Geef het getal "210499" (6 cijfers) in met behulp van de nummertoeetsen.  
Het paswoord, bestaande uit 4 cijfers, wordt gewist. Op de display verschijnt er even "P CLR".
- 3 Geef een nieuwe code in zoals hierboven links (Rating) wordt beschreven.



## Bediening met DVD en video-cd

### Afspelen van een DVD en een video-cd

#### Weergave-instelling

- Schakel de TV aan en selecteer de video-inputbron die op de DVD-speler is aangesloten.
- Audiosysteem: schakel het audiosysteem aan en selecteer de inputbron die op de DVD-speler is aangesloten.

**1** Druk op OPEN/CLOSE om de disklade te openen.

**2** Plaats het gewenste schijfje in de lade, met de weergavezijde naar onder gericht.

**3** Druk op OPEN/CLOSE om de lade te sluiten. Op het TV-scherm verschijnt READING en de weergave start automatisch. Druk op PLAY indien de weergave niet start. Soms kan het gebeuren dat het diskmenu dan wordt weergegeven.

#### Indien er een menuscherm wordt weergegeven

Het kan zijn dat het menuscherm eerst wordt weergegeven nadat er een DVD of video-cd wordt geladen die een menu bevat.



Met behulp van de toetsen ◀ ▶▲▼ selecteert u de titel/hoofdstuk die/dat u wenst te bekijken. Vervolgens drukt u op SELECT/ENTER om de weergave te starten. Druk op TITLE of MENU om terug te gaan naar het menuscherm.



- Selecteer de track die u wenst te bekijken met behulp van de nummertoeetsen. Druk op RETURN om terug te keren naar het menuscherm.
- De menu-instellingen en de exacte bedieningsprocedure voor het menu kunnen van schijfje tot schijfje verschillen. Volg de instructies op elk menuscherm. In het setup-menu kan u de PBC ook uit zetten (Off). Zie pagina 13.

#### Opmerkingen

- Indien de jeugdbeschermingscontrole of Parental Control ingesteld werd en indien het schijfje niet binnen de ingestelde censuur (Rating) valt, dan moet de code, bestaande uit 4 cijfers, worden ingegeven en/of het schijfje moet worden toegestaan (zie “Jeugdbeschermingscontrole” (Parental Control) op pagina 14).
- Het kan zijn dat DVD's een regiocode hebben. Uw toestel zal geen schijfjes spelen die een andere regiocode hebben dan het toestel. De regiocode voor dit toestel is 2 (twee).

### Algemene functies

#### Opmerking

Tenzij anders vermeld, worden alle beschreven handelingen uitgevoerd met de afstandsbediening. Sommige functies kunnen ook beschikbaar zijn in het setup-menu.

#### Naar een andere TITEL gaan



Wanneer een schijfje meer dan één titel heeft, dan kan u als volgt naar een andere titel gaan:

- Druk op DISPLAY en druk vervolgens op de overeenstemmende nummertoeets (0-9) om een titelnummer te selecteren.

#### Naar een ander HOOFDSTUK/TRACK gaan



Wanneer een titel op een schijfje meer dan één hoofdstuk heeft of wanneer een schijfje meer dan één liedje of track heeft, dan kan u als volgt van het ene hoofdstuk of de ene track naar een ander(e) gaan:

- Druk tijdens het afspelen even kort op SKIP/SCAN ◀◀ of ▶▶ om het volgende hoofdstuk of de volgende track te selecteren of om terug te keren naar het begin van het huidige hoofdstuk of de huidige track.
- Druk tweemaal kort op ◀◀ om terug te keren naar het vorige hoofdstuk of de vorige track.
- Om rechtstreeks naar om het even welk hoofdstuk te gaan terwijl er een DVD wordt afgespeeld, drukt u op DISPLAY. Druk vervolgens op ▲/▼ om een hoofdstuk of track te selecteren. Geef vervolgens het hoofdstuk- /tracknummer in met behulp van de nummertoeetsen (0-9).

#### Opmerking

Voor getallen bestaande uit twee cijfers, drukt u snel achter elkaar op de nummertoeetsen (0-9).

#### Zoeken

- 1 Hou SKIP/SCAN ◀◀ of ▶▶ ongeveer twee seconden lang ingedrukt tijdens de weergave. Het toestel gaat nu in ZOEK-modus.
- 2 Hou SKIP/SCAN ◀◀ of ▶▶ enkele malen ingedrukt om de gewenste snelheid te selecteren. ◀◀X2, ◀◀X4, ◀◀X16, ◀◀X100(achterwaarts) of ▶▶X2, ▶▶X4, ▶▶X16, ▶▶X100 (voorwaarts). Bij een video-cd verandert de zoeksnelheid: ◀◀X2, ◀◀X4, ◀◀X8, (achterwaarts) of ▶▶X2, ▶▶X4, ▶▶X8,(voorwaarts).
- 3 Om de ZOEK-modus af te sluiten, drukt u op PLAY.

## Bediening met DVD en video-cd

### Algemene kenmerken (vervolg)

#### Stilstaand beeld en beeld-per-beeld weergave

- 1 Druk tijdens de weergave op PAUSE/STEP.  
De speler wordt nu in de pauze-modus gezet.
- 2 U kunt nu beeld per beeld verdergaan door herhaaldelijk op de PAUSE/STEP-toets van de afstandsbediening te drukken.

#### Vertraagde weergave (Slow Motion)

- 1 Druk tijdens het afspelen op SLOW ◀ of ▶.  
Het toestel gaat in vertraagde modus (SLOW).
- 2 Met behulp van de SLOW-toetses ◀ of ▶ selecteert u de gewenste snelheid: ◀ 1/16, ◀ 1/8, ◀ 1/4 of ◀ 1/2 (achterwaarts), of ▶ 1/16, ▶ 1/8, ▶ 1/4 of ▶ 1/2 (voorwaarts).
- 3 Om de trage weergavemodus af te sluiten, drukt u op PLAY.

#### Opmerking

Achteruit vertraagd afspelen (slow motion) is niet mogelijk bij een video-cd.

#### Random (WILLEKEURIGE WEERGAVE)

- 1 Druk tijdens de weergave, of terwijl de weergave is gestopt op RANDOM (willekeurige weergave).  
Het apparaat begint meteen met de willekeurige weergave en op het weergavevenster en het menuscherm verschijnt RANDOM.
- 2 Om naar de normale weergave terug te keren, drukt u de "RANDOM"-toets herhaaldelijk in tot RANDOM op het weergavevenster en het menuscherm verdwijnt.

#### Tips

Wanneer u tijdens de willekeurige weergave (Random playback) op SKIP/SCAN ►► drukt, dan selecteert het toestel een andere titel (track) en vervolgens wordt de willekeurige weergave hernomen.

#### Opmerking

- Deze functie is enkel beschikbaar bij DVD karaoke-schijfjes en video-cd's zonder PBC.
- Bij een video-cd met PBC, moet de PBC in het setup-menu uit (Off) worden gezet om de willekeurige functie (Random) te gebruiken. Zie pagina 13.

#### Herhalen



#### DVD Video discs – Herhaal hoofdstuk/titel/Uit (off)

- 1 Om het huidig weergegeven hoofdstuk te herhalen, drukt u op "REPEAT" (herhalen).  
Het icoon van de functie voor herhaling van het hoofdstuk verschijnt op het TV-scherm.
- 2 Om de huidig weergegeven titel te herhalen, drukt u een tweede maal op "REPEAT" (herhalen).  
Het icoon van de functie voor herhaling van de titel verschijnt op het TV-scherm.
- 3 Om de herhaalmodus te verlaten, drukt u een derde maal op "REPEAT" (herhalen).  
Het icoon van de herhaalfunctie verschijnt op het TV-scherm.

#### Video-cd's – Herhalen track / Alles / Uit (Repeat Track / All / Off)

- 1 Om de track te herhalen die op dit ogenblik speelt, drukt u op REPEAT.  
Het icoontje Repeat Track verschijnt op het TV-scherm.
- 2 Om de disk te herhalen die op dit ogenblik speelt, drukt u een tweede maal op REPEAT.  
Het icoontje Repeat All verschijnt op het TV-scherm.
- 3 Om de herhaalmodus af te sluiten, drukt u een derde maal op REPEAT.  
Het icoontje Repeat Off verschijnt op het TV-scherm.

#### Opmerking

Bij een video-cd met PBC, moet de PBC in het setup-menu uit (Off) worden gezet om de herhaalfunctie te gebruiken. Zie pagina 13.

#### Herhaal A-B (repeat A-B)



Om een sequentie in een titel te herhalen:

- 1 Druk op A-B op het gekozen startpunt.  
"A \*" wordt even kort op het TV-scherm weergegeven.
- 2 Druk nogmaals op A-B op het gekozen eindpunt.  
"A B" verschijnt even kort op het TV-scherm en de herhaalsequentie begint (in het display verschijnt "A↔B").
- 3 Om met deze sequentie te stoppen, drukt u terug op A-B.

#### Time Search-functie

De "Time Search"-functie biedt u de mogelijkheid om op een gekozen tijdstip met de weergave van de disc te beginnen.

- 1 Druk tijdens de weergave op "DISPLAY". De on-screen display verschijnt op het scherm.  
Het "Time Search"-kader toont de verstreken weergavetijd van de huidige disc.
- 2 Druk binnen de 10 seconden op ▲/▼ om het icoon van de "time search" in de on-screen display te selecteren.  
":--:--" verschijnt in het kader van de "Time Search".
- 3 Geef binnen de 10 seconden met behulp van de numerieke toetsen de gewenste starttijd in. Geef in het kader van links naar rechts de uren, minuten en seconden in.  
Als u de verkeerde cijfers heeft ingegeven, drukt u op "CLEAR" om de ingetikte cijfers te wissen. Geef vervolgens de juiste cijfers in.
- 4 Druk binnen de 10 seconden op SELECT/ENTER om de starttijd te bevestigen.  
De weergave start vanaf de geselecteerde tijd op de disc.  
Als u een ongeldige tijd heeft ingegeven, zal de weergave vanaf het huidig punt worden voortgezet.

#### 3D Surround



Dit apparaat kan een 3D Surround-effect (3-dimensionele geluidswaergave) produceren. Deze technologie simuleert een multi-kanaal audiowaergave met twee gewone stereo luidsprekers in plaats van met vijf of meer luidsprekers die normaal gezien nodig zijn om een multi-kanaal audio vanaf een huisapparaat te beluisteren.

- 1 Druk tijdens de weergave op "SOUND" om "3D SUR" te selecteren.
- 2 Om de driedimensionele geluidswaergave uit te schakelen, drukt u terug op "SOUND" om "NORM" te selecteren.

## Bediening met DVD en video-cd

### Algemene kenmerken (vervolg)

#### Zoom

De zoomfunctie biedt u de mogelijkheid om het videobeeld te vergroten en om over het vergroot beeld te bewegen.

- 1 Druk tijdens de weergave of tijdens de weergave van een stilstaand beeld op "ZOOM" om de zoomfunctie te activeren.  
Als u de ZOOM-toets herhaaldelijk indrukt, wordt het beeld tot zes maal vergroot.
- 2 Gebruik de toetsen ◀▶▲▼ om over het ingezoomde beeld te bewegen.
- 3 Druk op "CLEAR" om de normale beeldweergave te hervatten of om naar het gepauzeerd beeld terug te keren.

#### Opmerking

- Het is mogelijk dat de zoomfunctie bij sommige DVD-discs niet werkt.

### Zoeken van markeringen



U kunt de weergave vanaf een gemarkeerd punt starten. Er kunnen tot negen punten worden opgeslagen. Volg de volgende stappen om een markering (marker) in te geven.

- 1 Druk tijdens de weergave van de disc op MARKER (markeren) als de weergave de plaats heeft bereikt die u wilt markeren.  
Het markeer-icoon zal kort op het TV-scherm verschijnen.
- 2 Herhaal stap 1 om tot negen markeringen op een disc in te geven.

#### Het oproepen van een gemarkeerde scène

- 1 Druk tijdens de weergave van de disc op SEARCH. Het menu van "MARKER SEARCH" (zoeken van markeringen) zal op het scherm verschijnen.
- 2 Druk binnen de 10 seconden op ◀▶ om het nummer te selecteren van de markering die u wenst op te roepen.
- 3 Druk op SELECT/ENTER.  
De weergave zal vanaf de gemarkeerde scène starten.
- 4 Om het menu "MARKER SEARCH" te verwijderen, drukt u op "SEARCH".

#### Om de markering van een scène te wissen

- 1 Druk tijdens de weergave van de disc op SEARCH. Het menu van "MARKER SEARCH" (zoeken van markeringen) zal op het scherm verschijnen.
- 2 Druk op ◀▶ om het nummer te selecteren van de markering die u wenst te wissen.
- 3 Druk op "CLEAR" (wissen).  
Het nummer van de markering zal uit de lijst worden gewist.
- 4 Herhaal de stappen 2 en 3 om andere markeringen te wissen.
- 5 Om het menu "MARKER SEARCH" te verwijderen, drukt u op "SEARCH".

### Speciale DVD-functies

#### De inhoud van DVD video-discs controleren: menu's

Het kan zijn dat DVD's menu's bevatten die speciale functies mogelijk maken. Om het diskmenu te gebruiken, drukt u op MENU. Druk vervolgens op de corresponderende nummertoeets om een optie te selecteren. Of selecteer uw keuze met behulp van de toetsen ◀▶▲▼ en druk vervolgens op SELECT/ENTER.

#### Title menu

- 1 Druk op "TITLE" (TITEL)  
Als de huidige titel een menu heeft, zal het menu op het scherm verschijnen. Anders kan het zijn dat het disc-menu verschijnt.
- 2 Het menu kan een lijst geven van de camerahoeken, de gesproken taal, de opties voor de ondertiteling en de hoofdstukken voor de titel.
- 3 Om het titelmenu te laten verdwijnen, drukt u opnieuw op "TITLE" (TITEL).

#### Disc menu

- 1 Druk op "MENU"  
Het disc-menu wordt weergegeven.
- 2 Om het disc-menu terug te laten verdwijnen, drukt u opnieuw op "MENU".

#### Camerahoek

Indien het schijfje scènes bevat die vanuit verschillende camerastandpunten werden opgenomen, dan kan u tijdens de weergave naar een ander camerastandpunt gaan.

- Druk tijdens de weergave herhaaldelijk op ANGLE (camerahoek) om de gewenste hoek te selecteren.  
Het nummer van de huidige hoek verschijnt op het scherm.

#### Wijzigen van de taalweergave



Druk tijdens de weergave herhaaldelijk op AUDIO om een andere audiotaal of audiospoor te horen.

#### Het audiokanaal wijzigen

Druk tijdens de weergave meermaals op AUDIO om een verschillend audiokanaal (STEREO, LINKS of RECHTS) te beluisteren.

#### Ondertiteling

Druk tijdens de weergave herhaaldelijk op "SUBTITLE" (ondertiteling) om uw keuze te maken uit de verschillende talen voor de ondertiteling.

#### Opmerking

Als  op het scherm verschijnt, is deze functie niet beschikbaar voor de betrokken disc.

## Bediening met audio-cd's en MP3/WMA-schijfjes.

### Een audio-cd en MP3/WMA-schijfje afspelen

De DVD-speler kan geformatteerde MP3/WMA-opnames op CD-ROM, CD-R of CD-RW-schijfjes afspelen.

Lees de opmerkingen over MP3/WMA-opnames (rechts) voor u MP3/WMA-opnames afspeelt.

- 1 Plaats het schijfje en sluit de lade.**  
**Audio CD;** het audio-cd-menu wordt op het TV-scherm weergegeven. Ga naar stap 4.  
**MP3/WMA disc;** schijfje: het MP3/WMA-JPEG-keuzemenu wordt op het TV-scherm weergegeven. Ga naar stap 2.



- 2 Druk op ▲/▼ om MP3/WMA te selecteren en druk vervolgens op SELECT/ENTER.**

Het MP3/WMA-menu wordt op het TV-scherm weergegeven.

Druk op RETURN om naar het MP3/WMA-JPEG-keuzemenu te gaan.



- 3 Druk op ▲/▼ om een map te selecteren en druk op SELECT/ENTER.**

Er wordt een lijst met bestanden in de map weergegeven.

- 4 Druk op ▲/▼ om een track te selecteren en druk vervolgens op PLAY of op SELECT/ENTER.**

De weergave start.

Tijdens de weergave wordt de verstrekte speeltijd van de huidige track op de display en in het menu weergegeven.

De weergave stopt aan het einde van de disk. Druk op TITLE om naar de volgende pagina te gaan.

Druk op MENU om naar de vorige pagina te gaan.

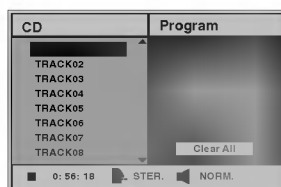

Audio-cd-menu

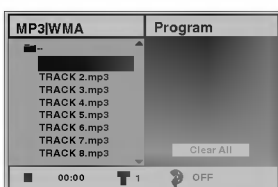

MP3/WMA-menu



▲/▼ Indien u in een lijst van bestanden bent en wenst terug te keren naar het mappenoverzicht, gebruik dan de toetsen ▲/▼ om terug te keren naar het vorige menuscherm.

- 5 Om de weergave op een ander moment te stoppen, drukt u op STOP.**



### Wat u moet weten over MP3/WMA opnames.

#### Over MP3

- Een MP3-bestand zijn audiodata die gecomprimeerd zijn met behulp van MPEG1, het 3 bestanden-coderingsschema met audiolagen. Bestanden die de extensie ".mp3" hebben, noemen we "MP3-bestanden".
- Het toestel kan geen MP3-bestand lezen dat een andere extensie heeft dan ".mp3".

#### Over WMA (Window Media Audio)

- Een WMA-bestand is een audiocompressietechnologie van Microsoft.
- WMA (Windows Media Audio) biedt een dubbele audiocompressie in vergelijking met het MP3-formaat.

#### De compatibiliteit van dit toestel en MP3/WMA schijfjes heeft de volgende beperkingen:

1. Sampling frequentie / uitsluitend op 44,1 kHz (MP3), 22,05-44,1 kHz (WMA)
2. Bit rate / tussen 32-320 kbps (MP3), 32-128 kbps (WMA)
3. CD-R fysiek formaat zou "ISO 9660" moeten zijn.
4. Indien u MP3/WMA-bestanden opneemt met software dat geen FILE SYSTEM kan creëren, zoals bijvoorbeeld "Direct-CD" enz., dan is het onmogelijk om MP3-bestanden af te spelen. We raden u dan ook aan om gebruik te maken van "Easy-CD Creator", dat een ISO9660 bestandssysteem creëert.
5. Op een single session-schijfje moet de eerste track MP3/WMA-bestanden bevatten. Indien de eerste track geen MP3/WMA-bestanden bevat, dan kunnen de MP3/WMA-bestanden niet worden gespeeld. Indien u MP3/WMA-bestanden wenst te spelen, formateer dan alle gegevens op het schijfje of gebruik een nieuw schijfje.
6. Bestandsnamen moeten bestaan uit 8 letters of minder en moeten de extensie ".mp3" of ".wma" bevatten, vb. "\*\*\*\*\*.MP3" of "\*\*\*\*\*WMA".
7. Gebruik geen speciale tekens zoals "\_/:?\*<>" enz.
8. Het totale aantal bestanden op het schijfje mag maximaal 650 zijn.

Om een optimale weergavekwaliteit te geven, heeft de DVD-speler schijfjes/opnames nodig die voldoen aan bepaalde technische normen. Vooraf opgenomen DVD's voldoen automatisch aan deze normen. Er bestaan verschillende types en formaten opnameschijfjes (recordable discs) (met inbegrip van CD-R die MP3 of WMA-bestanden bevat). Voor een compatibele weergave vereist die enkele reeds bestaande voorwaarden (zie boven).

**Gelieve er ook rekening mee te houden dat u toestemming moet hebben om MP3/WMA-bestanden en muziek van het internet te downloaden. Ons bedrijf heeft niet het recht om u deze toestemming te verlenen. U moet daarvoor steeds toestemming krijgen van de copyright eigenaar.**

## Bediening met audio-cd's en MP3/WMA-schijfjes (Vervolg)

### Pauze

- 1 Druk tijdens de weergave op "PAUSE/STEP".
- 2 Druk op "PLAY" om de weergave te hervatten, of druk nogmaals op "PAUSE/STEP".

### Naar een ander spoor verspringen

- Druk tijdens de weergave kort op SKIP/SCAN **⏪** of **⏩** om naar het volgend spoor te gaan, of om naar het begin van het huidig spoor terug te keren.
- Druk twee maal kort op SKIP/SCAN **⏪** om naar het vorig spoor terug te springen.
- Om bij een audio-CD direct naar gelijk welk spoor te gaan, geeft u tijdens de weergave het spoornummer in door middel van de numerieke toetsen (0-9).

### Herhalen spoor/Alle/Uit (Off)

- 1 Om de track te herhalen die op dit ogenblik speelt, drukt u op REPEAT.  
Het herhaalicoontje en "TRACK" verschijnen op het menuscherm.
- 2 Om alle tracks op een schijfje te herhalen, drukt u een tweede maal op REPEAT.  
Het herhaalicoontje en "ALL" verschijnen op het menuscherm.
- 3 Om de herhaalmodus te annuleren, drukt u een derde maal op REPEAT.  
Het herhaalicoontje en "OFF" verschijnen op het menuscherm.

### Search (zoeken)

- 1 Druk tijdens de weergave op de toets SKIP/SCAN **⏪** of **⏩** en houd hem gedurende ongeveer twee seconden ingedrukt.  
De DVD-speler gaat nu over op de "SEARCH"-modus (zoeken).
- 2 Druk de toets SKIP/SCAN **⏪** of **⏩** herhaaldelijk in en houd hem ingedrukt om de gewenste snelheid te selecteren: **⏪X2**, **⏪X4**, **⏪X8** (achterwaarts) of **⏩X2**, **⏩X4**, **⏩X8** (voorwaarts).  
De zoeksnelheid en -richting worden in het menuscherm aangegeven.
- 3 De zoeksnelheid en de richting worden op het menuscherm weergegeven.

### Random (willekeurige weergave)

- 1 Druk tijdens de weergave, of terwijl de weergave is gestopt op RANDOM (willekeurige weergave).  
Het apparaat begint meteen met de willekeurige weergave en op het weergavevenster en het menuscherm verschijnt RANDOM of "RAND".
- 2 Om naar de normale weergave terug te keren, drukt u de "RANDOM"-toets herhaaldelijk in tot RANDOM of "RAND" op het weergavevenster en het menuscherm verdwijnt.

### A-B herhaling

Om een sequentie te herhalen.

- 1 Druk tijdens de weergave van een schijfje op A-B op het gekozen startpunt.  
Het icoontje Repeat en "A \*" verschijnen op het menuscherm.
- 2 Druk nogmaals op "A-B" als het door u gekozen eindpunt is bereikt.  
Op het menuscherm verschijnt de herhaalicoon en "A B" en vervolgens wordt de sequentie herhaald.
- 3 Om de sequentie te verlaten en naar de normale weergave terug te keren, drukt u nogmaals op "A-B".  
Op het menuscherm verschijnt de herhaalicoon en "OFF" (Uit).

### 3D Surround

Dit apparaat kan een 3D Surround-effect (3-dimensionele geluidswaergave) produceren. Deze technologie simuleert een multi-kanaal audiowaergave met twee gewone stereo luidsprekers in plaats van met vijf of meer luidsprekers die normaal gezien nodig zijn om vanaf een huisapparaat een multi-kanaal audio te beluisteren.

- 1 Druk tijdens de weergave op "SOUND" om "3D SUR" te selecteren.
- 2 Om de driedimensionele geluidswaergave uit te schakelen, drukt u terug op "SOUND" om "NORM" te selecteren.

### Wijzigen van het Audio-kanaal

Druk tijdens de weergave meermaals op AUDIO om een verschillend audiokanaal (STEREO, LINKS of RECHTS) te beluisteren.

## Bediening met een JPEG-schijfje

### Een JPEG-schijfje bekijken

Deze DVD-speler kan schijfjes spelen met JPEG-bestanden en Kodak picture CD. Lees de opmerkingen over MP3-opnames (rechts) voor u JPEG-opnames afspeelt.

- 1 Plaats het schijfje en sluit de lade.**  
Het MP3/WMA-JPEG-keuzemenu wordt op het TV-scherm weergegeven.



- 2 Druk op ▲▼ om JPEG te selecteren en druk vervolgens op SELECT/ENTER.**  
Het JPEG-menu wordt op het TV-scherm weergegeven.



- 3 Druk op ▲▼ om een map te selecteren en druk op SELECT/ENTER.**  
Er wordt een lijst weergegeven van de bestanden die de map bevat.  
Druk op RETURN om naar het MP3/WMA-JPEG-keuzemenu te gaan.

#### Tip

Indien u in een lijst van bestanden bent en terug wenst te keren naar het mappenoverzicht, gebruik dan de toetsen ▲▼ op de afstandsbediening om "▲▼" te selecteren en druk op SELECT/ENTER om terug te keren naar het vorige menuscherm.

- 4 Indien u een bepaald bestand wenst te bekijken, druk dan op ▲▼ om een bestand te selecteren en druk op SELECT/ENTER of PLAY.**

Het proces om de bestanden te bekijken wordt opgestart.

Wanneer u een bestand aan het bekijken bent, dan drukt u op RETURN om terug te keren naar het vorige menu (JPEG-menu).

Druk op TITLE om naar de volgende pagina te gaan.  
Druk op MENU om naar de vorige pagina te gaan.



#### Tip

Er zijn drie opties om de beelden te bekijken (Slide Speed): snel (Fast), normaal (Normal), traag (Slow), en uit (Off). Druk op ◀▶ om de Slide Speed te selecteren, druk op ▲▼ om de gewenste optie te selecteren en druk vervolgens op SELECT/ENTER.

- 5 Om de weergave op een ander moment te stoppen, drukt u op STOP.**  
Het JPEG-menu wordt weergegeven.

### Naar een ander bestand gaan.

Druk één maal op SKIP/SCAN ◀◀ of ▶▶ terwijl u een beeld bekijkt om naar het volgend of het vorige bestand te gaan.

### Stilstaand beeld

- Druk op PAUSE/STEP tijdens de weergave van de beelden.  
Het toestel gaat nu in PAUZE-modus.
- Om naar weergave van de beelden terug te gaan, drukt u op PLAY of nogmaals op PAUSE/STEP.

### Beeld weerspiegelen

Druk tijdens de weergave van een beeld op ▲▼ om het beeld horizontaal of verticaal te draaien.

### Beeld roteren

Druk tijdens de weergave van een beeld op ◀▶ om het beeld in de richting van de wijzers of tegen de richting van de wijzers in te roteren.

### Wat u moet weten over JPEG-opnames

- Afhankelijk van de grootte en het aantal van de JPEG-bestanden, kan het lang duren voor de DVD-speler de inhoud van het schijfje leest. Indien u na enkele minuten nog steeds geen OSD ziet, dan betekent dit dat sommige bestanden te groot zijn. Verminder dan de resolutie van de JPEG-bestanden tot minder dan 2 megapixels en plaats deze op een nieuw schijfje.
- Het totale aantal bestanden en mappen op het schijfje mag niet hoger dan 650 zijn.
- Het kan zijn dat sommige schijfjes niet-compatibel zijn als gevolg van verschillende opnameformaten of door de toestand van het schijfje.
- Wanneer u gebruikt maakt van software zoals "Easy CD Creator" om de jpeg-bestanden op een CD-R te plaatsen, ga dan na of alle geselecteerde bestanden de extensie ".jpg" hebben wanneer u ze in de cd-layout kopieert.
- Indien de bestanden de extensie ".jpe" of ".jpeg" hebben, verander deze dan in ".jpg" bestanden.
- Bestanden zonder de ".jpg"-extensie kunnen niet worden gelezen door de DVD-speler. Dat is ook het geval indien de bestanden als grafische JPEG-bestanden worden weergegeven in windows explorer.

## Geprogrammeerde weergave

### Geprogrammeerde weergave van audio-cd's en MP3/WMA-schijfjes

Deze programmeerfunctie geeft u de mogelijkheid om uw favoriete tracks van een bepaalde disk in het geheugen van het toestel op te slaan. Elke programmering kan 30 tracks bevatten.

#### 1 Druk tijdens de weergave of in stopmodus op PROGRAM om de modus Programmering wijzigen (Program Edit) te openen.

Het -teken verschijnt rechts van het woord Program aan de rechterzijde van het menuscherm.

#### Opmerking

Druk op PROGRAM om de modus Programmering wijzigen (Program Edit) te sluiten, het -teken wordt niet langer weergegeven.

#### 2 Selecteer een track en druk vervolgens op SELECT/ENTER om de geselecteerde track in de geprogrammeerde lijst op te nemen.

#### 3 Herhaal stap 2 om bijkomende tracks op de geprogrammeerde lijst te plaatsen.

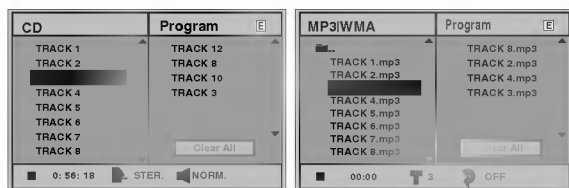

Audio-cd-menu

MP3/WMA-menu

#### 4 Druk op ►.

De geprogrammeerde track die u de laatste keer selecteerde, is aangeduid op de geprogrammeerde lijst.

#### 5 Druk op ▲/▼ om de track die u wenst af te spelen, te selecteren.

Druk op TITLE om naar de volgende pagina te gaan.  
Druk op MENU om naar de vorige pagina te gaan.

#### 6 Druk op PLAY om de weergave te starten.

De weergave begint in de door u geprogrammeerde volgorde en op het menuscherm verschijnt "PROG.". De weergave stopt zodra alle tracks op de geprogrammeerde lijst één keer werden afgespeeld.

#### 7 Om uit geprogrammeerde weergave terug te keren naar de normale weergave, selecteert u een track of een cd-lijst (of MP3/WMA) en vervolgens drukt u op SELECT/ENTER.

De indicator "PROG." wordt niet langer in het menuscherm weergegeven.

### Geprogrammeerde weergave van een video-cd

#### Opmerking

Bij een video-cd met PBC, moet de PBC in het instellingenmenu uit (Off) worden gezet om de Programmeerfunctie te gebruiken. Zie pagina 13.

#### 1 Plaats de video-cd en sluit de lade.

#### 2 Druk op PROGRAM wanneer het afspelen werd gestopt.

Het VCD-programmeermenu wordt weergegeven.

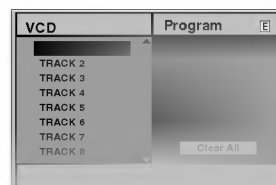

#### Opmerking

Druk op RETURN of op PROGRAM om het Programmeermenu te verlaten.

#### 3 Volg de stappen 2-6 van "Geprogrammeerde weergave van audio-cd's en MP3/WMA-schijfjes" aan de linkerkant.

#### 4 Om van geprogrammeerde weergave naar normale weergave gaan, drukt u op PROGRAM.

De indicator "PROG." wordt niet langer in het displayscherm weergegeven.

### Herhaling geprogrammeerde nummers

- Om de track te herhalen die op dit ogenblik speelt, drukt u op REPEAT.  
Het herhaalicoontje en "TRACK" verschijnen op het menuscherm.
- Om alle tracks op de geprogrammeerde lijst te herhalen, drukt u een tweede maal op REPEAT.  
Het herhaalicoontje en "ALL" verschijnen op het menuscherm.
- Om de herhaalmodus af te sluiten, drukt u een derde maal op REPEAT.  
Het herhaalicoontje en "OFF" verschijnen op het menuscherm.

### Een nummer uit de Programmalijs wissen

- 1 Druk tijdens de weergave (enkel audio-cd en MP3/WMA-schijfjes) of in stopmodus op PROGRAM om de modus Programmering wijzigen (Program Edit) te openen. Het -teken wordt weergegeven.
- 2 Druk op ► om naar de geprogrammeerde lijst te gaan.
- 3 Met behulp van ▲/▼ selecteert u de track die u van de geprogrammeerde lijst wenst te verwijderen.
- 4 Druk op CLEAR.  
De track wordt uit de geprogrammeerde lijst gewist.

### De volledige Programmalijs wissen

- 1 Volg stappen 1-2 van de bovenvermelde paragraaf "Een track uit de geprogrammeerde lijst wissen".
- 2 Met behulp van ▲/▼ selecteert u "Clear All" en vervolgens drukt u op SELECT/ENTER.  
De volledige geprogrammeerde lijst van het schijfje wordt gewist.  
De programma's worden ook gewist wanneer het schijfje uit het toestel wordt genomen.

## Bijkomende informatie

### Geheugen laatst gebruikte instelling

De DVD-speler onthoudt de gebruikersinstellingen van het laatste schijfje dat u heeft bekeken. De instellingen worden in het geheugen bewaard, ook als u het schijfje uit het toestel neemt of het toestel uitschakelt. Indien u een schijfje plaatst waarvan de instellingen werden bewaard, dan zal de laatste stoppositie automatisch worden opgeroepen.

#### Opmerkingen

- De instellingen die in het geheugen worden opgeslagen, kunnen om het even wanneer worden opgeroepen.
- Deze DVD-speler slaat de instellingen van een disc niet op als u de speler uitschakelt voordat u de disc begint af te spelen.

### Screen Saver

Het beeld van de Screen Saver verschijnt als u de DVD-speler gedurende ongeveer vijf minuten in de stopmodus laat staan.

Nadat de Screen Saver gedurende ongeveer vijf minuten ingeschakeld is geweest, schakelt de DVD-speler zichzelf automatisch uit.

### Selectieschakelaar voor TV-systemen

U moet de gepaste systeemmodus voor uw televisietoestel selecteren. Indien er NO DISC wordt weergegeven in het displayvenstertje, druk dan minstens 5 seconden lang op het voorpaneel om een systeem te kunnen selecteren (PAL, NTSC, of AUTO).

- Wanneer het geselecteerde systeem niet met het systeem van de televisie samenvalt, dan kan het zijn dat het normale kleurenbeeld niet wordt weergegeven.

**AUTO:** Selecteer dit wanneer de DVD-speler op een Multi system TV is aangesloten.

**NTSC:** Selecteer dit wanneer de DVD-speler op een NTSC-TV is aangesloten.

**PAL:** Selecteer dit wanneer de DVD-speler op een PAL-TV is aangesloten.

### De TV bedienen

De afstandsbediening kan uw DVD bedienen, evenals sommige functies van de LG TV.

Volg de instructies hieronder om de LG TV te gebruiken.

**1** Voordat u de afstandsbediening gebruikt, druk op de **DVD**-of **TV**-toets om het apparaat dat u wilt bedienen te selecteren.

Om van afstandsbedieningsmode te wisselen (om een ander toestel te bedienen), druk eerst op de **DVD**-of **TV**-toets.

**2** De toetsen **POWER**, **PR./CH.(▼/▲)**, **VOL (◀▶)**, **MUTE** en **TV AV** op de afstandsbediening kunnen worden gebruikt om een LG-televisie te bedienen.

#### Codes Afstandsbediening instellen voor de LG TV

- Deze afstandbediening ondersteunt twee afstandbedieningscodes voor de LG TV: Code 1 en Code 2.
- De afstandbediening is door de fabriek op Code 1 ingesteld.  
Als uw LG TV nog niet gebruikt is, zet de afstandbediening op Code 2.
- Om de afstandsbediening in te stellen op code 2, houdt u de TV-toets en de nummer "2"-toets op de afstandsbediening ingedrukt. (Indien de batterijen in de afstandsbediening worden vervangen terwijl de afstandsbediening staat ingesteld op code 2, dan wordt deze instelling opnieuw gewijzigd in code 1.)
- Om de afstandsbediening in te stellen op code 1, houdt u de TV-toets en de nummer "1"-toets op de afstandsbediening ingedrukt.

#### Opmerkingen

Indien de afstandsbediening het niet doet op uw televisie, probeer dan een andere code of gebruik de afstandsbediening die bij de LG-televisie werd meegeleverd.

Als gevolg van de verschillende codes die door de producenten worden gebruikt kan ONS BEDRIJF niet garanderen dat de afstandsbediening bij elke LG-televisie kan worden gebruikt.



## Verhelpen van problemen

Kijk in de volgende gids na wat de mogelijke oorzaak van een probleem kan zijn alvorens contact op te nemen met de servicedienst.

Symptoom	Oorzaak	Oplossing
Geen stroom.	<ul style="list-style-type: none"> <li>Het netsnoer is niet aangesloten.</li> </ul>	<ul style="list-style-type: none"> <li>Steek de stekker van het netsnoer in het stopcontact.</li> </ul>
Er is wel stroom, maar de DVD speler werkt niet.	<ul style="list-style-type: none"> <li>Er zit geen disc in.</li> </ul>	<ul style="list-style-type: none"> <li>Steek een disc in het apparaat. (Ga na of de DVD of de audio-CD indicator in het DVD-venster oplicht.)</li> </ul>
Geen beeld.	<ul style="list-style-type: none"> <li>De TV is niet ingesteld om het DVD signaal te ontvangen.</li> </ul>	<ul style="list-style-type: none"> <li>Selecteer de juiste video-ingangsmodus op de TV, zodat het DVD-beeld op het TV-scherm verschijnt.</li> </ul>
	<ul style="list-style-type: none"> <li>De videokabel is niet goed aangesloten.</li> </ul>	<ul style="list-style-type: none"> <li>Sluit de videokabel stevig aan.</li> </ul>
	<ul style="list-style-type: none"> <li>De verbonden TV is uitgeschakeld.</li> </ul>	<ul style="list-style-type: none"> <li>Zet de TV aan.</li> </ul>
Geen geluid.	<ul style="list-style-type: none"> <li>De met de audiokabel verbonden apparatuur is niet ingesteld om DVD signalen te ontvangen.</li> </ul>	<ul style="list-style-type: none"> <li>Selecteer de juiste ingangsmodus op de audio-ontvanger zodat u naar het geluid van de DVD-speler kan luisteren.</li> </ul>
	<ul style="list-style-type: none"> <li>De audiokabels zijn niet goed aangesloten.</li> </ul>	<ul style="list-style-type: none"> <li>Sluit de audiokabel stevig aan.</li> </ul>
	<ul style="list-style-type: none"> <li>Het met de audiokabel verbonden apparaat is uitgeschakeld.</li> </ul>	<ul style="list-style-type: none"> <li>Zet het met de audiokabel verbonden apparaat aan.</li> </ul>
	<ul style="list-style-type: none"> <li>De digitale audio-uitgang staat in de verkeerde positie.</li> </ul>	<ul style="list-style-type: none"> <li>Zet de digitale audio-uitgang in de juiste positie, schakel daarna de DVD-speler aan door de INSCHAKELTOETS (POWER) in te drukken.</li> </ul>
Het beeld is van slechte kwaliteit.	<ul style="list-style-type: none"> <li>De disc is vuil.</li> </ul>	<ul style="list-style-type: none"> <li>Reinig de disc.</li> </ul>
De DVD speler begint niet met de weergave.	<ul style="list-style-type: none"> <li>Er zit geen disc in.</li> </ul>	<ul style="list-style-type: none"> <li>Steek een disc in. (Ga na of de DVD of audio-CD indicator in het DVD-venster oplicht.)</li> </ul>
	<ul style="list-style-type: none"> <li>Er werd een onspeelbare disc ingestoken</li> </ul>	<ul style="list-style-type: none"> <li>Steek een speelbare disc in. (Controleer het type van de disc, het kleursysteem en de regionale code.)</li> </ul>
	<ul style="list-style-type: none"> <li>De disc zit ondersteboven.</li> </ul>	<ul style="list-style-type: none"> <li>Steek de disc met de weergavekant naar onder.</li> </ul>
	<ul style="list-style-type: none"> <li>De disc zit niet in de geleiding.</li> </ul>	<ul style="list-style-type: none"> <li>Leg de disc correct in de geleiding van de disc-lade.</li> </ul>
	<ul style="list-style-type: none"> <li>De disc is vuil.</li> </ul>	<ul style="list-style-type: none"> <li>Reinig de disc.</li> </ul>
	<ul style="list-style-type: none"> <li>Het classificatieniveau is ingesteld.</li> </ul>	<ul style="list-style-type: none"> <li>Wis de classificatiefunctie of verander het classificatieniveau.</li> </ul>
De afstandsbediening werkt niet goed.	<ul style="list-style-type: none"> <li>De afstandsbediening is niet op de afstandssensor van de DVD speler gericht.</li> </ul>	<ul style="list-style-type: none"> <li>Richt de afstandsbediening op de afstandssensor van de DVD-speler.</li> </ul>
	<ul style="list-style-type: none"> <li>De afstandsbediening is te ver van de DVD speler verwijderd.</li> </ul>	<ul style="list-style-type: none"> <li>Bedien de afstandsbediening binnen een bereik van 23 voet (7 m).</li> </ul>
	<ul style="list-style-type: none"> <li>Er bevindt zich een hindernis tussen de afstandsbediening en de DVD speler.</li> </ul>	<ul style="list-style-type: none"> <li>Verwijder de hindernis.</li> </ul>
	<ul style="list-style-type: none"> <li>De batterijen in de afstandsbediening zijn uitgeput.</li> </ul>	<ul style="list-style-type: none"> <li>Vervang de batterijen door nieuwe.</li> </ul>

## Lijst met de taalcodes

Geef het juist codenummer voor de beginwaarden "Disc Audio", "Disc Subtitle" en/of "Disc Menu" (Zie pagina 12).

Code	Taal	Code	Taal	Code	Taal	Code	Taal
6565	Afaars	7079	Faroees	7678	Lingala	8375	Slovaaks
6566	Abhaziaans	7082	Frans	7679	Laotiaans	8376	Sloveens
6570	Afrikaans	7089	Fries	7684	Lituaans	8377	Samoaans
6577	Ameharisch	7165	Iers	7686	Lets	8378	Shona
6582	Arabisch	7168	Keltisch (Schots)	7771	Malagassisch	8379	Somali
6583	Assamees	7176	Galicisch	7773	Maori	8381	Albanees
6588	Aymara	7178	Guarani	7775	Macedonisch	8382	Servisch
6590	Azerbajaans	7185	Gujarati	7776	Malajalam	8385	Soedanees
6665	Bashkir	7265	Hausa (Hamitisch)	7778	Mongools	8386	Zweeds
6669	Wit-Russisch	7273	Hindi	7779	Moldavisch	8387	Swahili
6671	Bulgaars	7282	Kroatisch	7782	Marathi	8465	Tamil
6672	Bihari	7285	Hongaars	7783	Maleis	8469	Telugu
6678	Bengaals	7289	Armeens	7784	Maltees	8471	Tajikistaans
6679	Tibetaans	7365	Interlingua	7789	Birmaans	8472	Thai
6682	Bretoens	7378	Indonesisch	7865	Nauroe	8473	Tigrinia
6765	Catalaans	7383	IJslands	7869	Nepals	8475	Turkmeens
6779	Corsicaans	7384	Italiaans	7876	Nederlands	8476	Tagalog
6783	Tsjechisch	7387	Hebreeuws	7879	Noors	8479	Tonga
6789	Welsch (Wales)	7465	Japans	7982	Oriya	8482	Turks
6865	Deens	7473	Jiddisch	8065	Panjabi	8484	Tartaars
6869	Duits	7487	Javaans	8076	Pools	8487	Twi
6890	Bhutani	7565	Georgiaans	8083	Pashto, Poesjtje	8575	Oekraïens
6976	Grieks	7575	Kazak	8084	Portugees	8582	Oerdoe
6978	Engels	7576	Groenlands	8185	Quechua	8590	Uzbeeks
6979	Esperanto	7577	Cambodjaans	8277	Rhetoromaans	8673	Vietnamees
6983	Spaans	7578	Kanarees	8279	Roemeens	8679	Volapük
6984	Estlands	7579	Koreaans	8285	Russisch	8779	Wolof
6985	Baskisch	7583	Kashmiers	8365	Sanskrit	8872	Xhosa
7065	Perzisch	7585	Koerdisch	8368	Sindhi	8979	Yoruba
7073	Fins	7589	Kirghiz	8372	Servo-Kroatisch	9072	Chinees
7074	Fiji	7665	Latijn	8373	Singalees	9085	Zoeloe

## Lijst met de landcodes

Geef het juist codenummer voor de beginwaarden "Country Code (Landcode)" (Zie pagina 14).

Code	Land	Code	Land	Code	Land	Code	Land
AD	Andorra	ER	Eritrea	LC	Sint-Lucia	SB	Salomoneilanden
AE	Verenigde Arabische Emiraten	ES	Spanje	LI	Liechtenstein	SC	Seychellen
AF	Afghanistan	ET	Ethiopië	LK	Sri Lanka	SD	Soedan
AG	Antigua-en-Barbuda	FI	Finland	LR	Liberië	SE	Zweden
AI	Anguilla	FJ	Fiji	LS	Lesotho	SG	Singapore
AL	Albanië	FK	Falkland eilanden	LT	Litouwen	SH	Sint-Helena
AM	Armenië	FM	Micronesië	LU	Luxemburg	SI	Slovenië
AN	Nederlandse Antillen	FO	Faeroër eilanden	LV	Letland	SJ	Svalbard en Jan Mayen eilanden
AO	Angola	FR	Frankrijk	LY	Libië	SK	Slovaakse Republiek
AQ	Antarctica	FX	Frankrijk (Europees grondgebied)	MA	Marokko	SL	Sierra Leone
AR	Argentinië	GA	Gabon	MC	Monaco	SM	San Marino
AS	Amerikaans Samoa	GB	Groot Britannië	MD	Moldavië	SN	Senegal
AT	Oostenrijk	GD	Grenada	MG	Madagascar	SO	Somalië
AU	Australië	GE	Georgië	MH	Marshall eilanden	SR	Suriname
AW	Aruba	GF	Frans Guyana	MK	Macedonië	ST	Sao Tomé-en-Principe
AZ	Azerbeidzjan	GH	Ghana	ML	Mali	SU	Vroeger Sovjetunie
BA	Bosnië-Herzegovina	GI	Gibraltar	MM	Myanmar	SV	El Salvador
BB	Barbados	GL	Groenland	MN	Mongolië	SY	Syrië
BD	Bangladesj	GM	Gambia	MO	Macao	SZ	Swaziland
BE	België	GN	Guinea	MP	Noordelijke Mariannen eilanden	TC	Turks- en Caicoseilanden
BF	Burkina Faso	GP	Guadeloupe (Frans)	MQ	Martinique (Frans)	TD	Tsjaad
BG	Bulgarije	GQ	Equatoriaal Guinea	MR	Mauretanië	TF	Zuidelijke Franse gebieden
BH	Bahrain	GR	Griekenland	MS	Montserrat	TG	Togo
BI	Boeroendi	GS	S. Georgië & Sandwicheilanden.	MT	Malta	TH	Thailand
BJ	Benin	GT	Guatemala	MU	Mauritius	TJ	Tadjikistan
BM	Bermuda	GU	Guam (USA)	MV	Malediven	TK	Tokelau
BN	Brunei Darussalam	GW	Guinea Bissau	MW	Malawi	TM	Turkmenistan
BO	Bolivië	GY	Guyana	MX	Mexico	TN	Tunesië
BR	Brazilië	HK	Hong Kong	MY	Maleisië	TO	Tonga
BS	Bahama's	HM	Heard en McDonald eilanden	MZ	Mozambique	TP	Oostelijk Timor
BT	Bhoetan	HN	Honduras	NA	Namibië	TR	Turkije
BV	Bouvet eiland	HR	Kroatië	NC	Nieuw-Caledonië (Frans)	TT	Trinidad en Tobago
BW	Botswana	HT	Haïti	NE	Niger	TV	Tuvalu
BY	Belarus	HU	Hongarije	NF	Norfolk eiland	TW	Taiwan
BZ	Belize	ID	Indonesië	NG	Nigeria	TZ	Tanzania
CA	Canada	IE	Ierland	NI	Nicaragua	UA	Oekraïne
CC	Cocos (Keeling) eilanden	IL	Israël	NL	Nederland	UG	Oeganda
CF	Centraal-Afrikaanse Republiek	IN	Indië	NO	Noorwegen	UK	Verenigd Koninkrijk
CG	Congo	IO	Brits gebied in de Indische Oceaan	NP	Nepal	UM	USA Minor Outlying eilanden
CH	Zwitserland	IQ	Irak	NR	Nauru	US	Verenigde Staten van Amerika
CI	Ivoorkust	IR	Iran	NU	Niue	UY	Uruguay
CK	Cookeilanden	IS	IJsland	NZ	Nieuw-Zeeland	UZ	Oezbekistan
CL	Chili	IT	Italië	OM	Oman	VA	Vatikaanstad
CM	Kameroen	JM	Jamaica	PA	Panama	VC	Saint Vincent & Grenadines
CN	China	JO	Jordanië	PE	Peru	VE	Venezuela
CO	Columbia	JP	Japan	PF	Frans-Polynesië	VG	(Britse) Maagdeneilanden
CR	Costa Rica	KE	Kenia	PG	Papoea Nieuw Guinea	VI	Maagdeneilanden (USA)
CS	Vroeger Tsjechoslovakije	KG	Kirgistan	PH	Filippijnen	VN	Vietnam
CU	Cuba	KH	Kambodja	PK	Pakistan	VU	Vanuatu
CV	Kaapverdië	KI	Kiribati	PL	Polen	WF	Wallis en Futuna eilanden
CX	Christmas eiland	KM	Comoren	PM	Saint-Pierre-et-Miquelon	WS	Samoa
CY	Cyprus	KN	Saint Kitts & Nevis Anguilla	PN	Pitcairn eilanden	YE	Jemen
CZ	Tsjechische Republiek	KP	Noord Korea	PR	Puerto Rico	YT	Mayotte
DE	Duitsland	KR	Zuid Korea	PT	Portugal	YU	Joegoslavië
DJ	Djibouti	KW	Koeweit	PW	Palau	ZA	Zuid-Afrika
DK	Denemarken	KY	Cayman eilanden	PY	Paraguay	ZM	Zambia
DM	Dominica	KZ	Kazachstan	QA	Qatar	ZR	Zaire
DO	Dominicaanse republiek	LA	Laos	RE	Reunion (Frans)	ZW	Zimbabwe
DZ	Algerije	LB	Libanon	RO	Roemenië		
EC	Ecuador			RU	Russische Federatie		
EE	Estland			RW	Rwanda		
EG	Egypte			SA	Saedi-Arabië		
EH	Westelijke Sahara						

## Technische kenmerken

### Algemeen

Voeding	AC 110-240V , 50/60 Hz
Opgenomen vermogen	14W
Afmetingen (bij benadering)	430 X 60 X 242 mm (b x h x d)
Gewicht (bij benadering)	2,4 kg
Werktemperatuur	5°C tot 35°C (41°F tot 95°F)
Werkvochtigheid	5 % tot 90 %

### Systeem

Laser	Semigeleidende laser, golflengte 650 nm
Signaalsysteem	PAL/NTSC
Frequentieweergave	DVD (PCM 96 kHz): 8 Hz tot 44 kHz DVD (PCM 48 kHz): 8 Hz tot 22 kHz CD: 8 Hz tot 20 kHz
Signaal-ruis verhouding	Meer dan 100dB (enkele analoge uitgang-connectors)
Harmonische vervorming	Minder dan 0,008%
Dynamisch bereik	Meer dan 100 dB (DVD) Meer dan 95 dB (CD)

### Uitgangsvermogen

Videoweergave	1,0 Vp-p 75 Ω, negatieve sync, RCA contactbus x 1/SCART(NAAR TV)
Audioweergave (digitale audio)	0,5 V (p-p), 75 Ω, RCA contactbus x 1
Audioweergave (analoge audio)	2,0 Vrms (1 kHz, 0 dB), 600 Ω, RCA contactbus (L, R) x 1/SCART(NAAR TV)

### Accessoires

Videokabel	1
Audiokabel	1
Afstandsbediening	1
Batterijen	2

- Het ontwerp en de specificaties kunnen zonder voorafgaand bericht gewijzigd worden.

Gefabriceerd onder licentie van Dolby Laboratories. "Dolby" en het dubbel D-symbool zijn handelsmerken van Dolby Laboratories. Vertrouwelijke ongepubliceerde werken. Copyright 1992-1997 Dolby Laboratories. Alle rechten voorbehouden.

"DTS" en "DTS Digital Out" zijn handelsmerken van Digital Theater Systems, Inc.



# ΕΓΧΕΙΡΙΔΙΟ ΧΡΗΣΤΗ

## DVD PLAYER

ΜΟΝΤΕΛΟ : DVD6043/DVD6053  
DVD6054/DVD6054M



Πριν τη σύνδεση, λειτουργία ή ρύθμιση του προϊόντος,  
παρακαλούμε διαβάστε προσεκτικά ολόκληρο αυτό το  
εγχειρίδιο.



## Για την ασφάλεια σας



### ΠΡΟΣΟΧΗ

ΚΙΝΔΥΝΟΣ ΗΛΕΚΤΡΟΠΛΗΞΙΑΣ  
ΜΗΝ ΑΝΟΙΓΕΤΕ



**ΠΡΟΣΟΧΗ:** ΓΙΑ ΝΑ ΜΕΙΩΣΕΤΕ ΤΟΝ ΚΙΝΔΥΝΟ ΗΛΕΚΤΡΟΠΛΗΞΙΑΣ ΜΗΝ ΑΦΑΙΡΕΙΤΕ ΤΟ ΚΑΛΥΜΜΑ (Ή ΠΙΣΩ ΜΕΡΟΣ) ΜΕΣΑ ΔΕΝ ΥΠΑΡΧΟΥΝ ΕΞΑΡΤΗΜΑΤΑ ΠΟΥ ΝΑ ΧΡΕΙΑΖΟΝΤΑΙ ΣΥΝΤΗΡΗΣΗ ΑΠΟ ΤΟ ΧΡΗΣΤΗ. ΑΝΑΘΕΤΕΤΕ ΤΟ ΣΕΡΒΙΣ ΣΕ ΕΞΕΙΔΙΚΕΥΜΕΝΟ ΠΡΟΣΩΠΙΚΟ ΣΕΡΒΙΣ.



Το γραφικό σύμβολο του κεραυνού μέσα σε ισόπλευρο τρίγωνο έχει ως σκοπό να προειδοποιήσει το χρήστη για τη παρουσία μη-μονωμένου δυναμικού στο εσωτερικό της συσκευής, που μπορεί να είναι επαρκούς πλάτους για κίνδυνο ηλεκτροπληξίας.



Το θαυμαστικό μέσα σε ισόπλευρο τρίγωνο έχει ως σκοπό να προειδοποιήσει το χρήστη για την ύπαρξη σημαντικών οδηγιών χρήσης και συντήρησης (επισκευής) που βρίσκονται στα συνοδευτικά εγχειρίδια της συσκευής.

**ΠΡΟΕΙΔΟΠΟΙΗΣΗ:** ΓΙΑ ΝΑ ΜΕΙΩΣΕΤΕ ΤΟΝ ΚΙΝΔΥΝΟ ΗΛΕΚΤΡΟΠΛΗΞΙΑΣ ΜΗΝ ΕΚΘΕΤΕΤΕ ΤΗ ΣΥΣΚΕΥΗ ΣΤΗ ΒΡΟΧΗ Ή ΣΤΗΝ ΥΓΡΑΣΙΑ.

**ΠΡΟΕΙΔΟΠΟΙΗΣΗ:** Μην τοποθετείτε τη συσκευή σε περιορισμένο χώρο χωρίς επαρκή αερισμό, π.χ. σε ντουλάπι βιβλιοθήκης ή παρόμοιο.

CLASS 1 LASER PRODUCT  
KLASSE 1 LASER PRODUKT  
LUOKAN 1 LASER LAITE  
KLASS 1 LASER APPARAT  
CLASSE 1 PRODUIT LASER

### ΠΡΟΣΟΧΗ:

Η συσκευή αυτή χρησιμοποιεί σύστημα laser.

Για τη σωστή χρήση του προϊόντος, διαβάστε το εγχειρίδιο αυτό προσεκτικά και φυλάξτε το για μελλοντική αναφορά. Σε περίπτωση που η συσκευή χρειαστεί επισκευή, επικοινωνήστε με εξουσιοδοτημένο service (Δείτε διαδικασία service)

Η χρήση πλήκτρων ή ρυθμίσεων με διαδικασίες διαφορετικές από αυτές που περιγράφονται στο παρόν, μπορεί να οδηγήσει σε επικίνδυνη έκθεση σε ακτινοβολία.

Για να αποφύγετε απ'ευθείας έκθεση στην ακτίνα laser, μην προσπαθήσετε να ξεβιδώσετε το καπάκι της συσκευής. ΜΗΝ ΚΟΙΤΑΤΕ ΤΗΝ ΑΚΤΙΝΑ.

**ΠΡΟΣΟΧΗ:** Η συσκευή δεν πρέπει να βραχεί από νερό, σταγόνες, κλπ. Μην τοποθετείτε αντικείμενα που περιέχουν υγρά, π.χ. βάζα, πάνω στη συσκευή.



Το προϊόν αυτό έχει κατασκευασθεί σύμφωνα με τις απαιτήσεις ηλεκτρομαγνητικής ακτινοβολίας των οδηγιών της EEC: 89/336/EEC, 93/68/EEC και 73/23/EEC.



### ΠΕΡΙ ΠΝΕΥΜΑΤΙΚΩΝ ΔΙΚΑΙΩΜΑΤΩΝ:

Απαγορεύεται δια νόμου η αντιγραφή, εκπομπή, επίδειξη, εκπομπή μέσω καλωδίου, δημόσια αναπαραγωγή ή ενοικίαση υλικού πνευματικών δικαιωμάτων, χωρίς άδεια.

Η συσκευή χρησιμοποιεί τη λειτουργία προστασίας αντιγραφής που εξελίχθηκε από τη Macrovision. Σε μερικούς δίσκους εγγράφονται σήματα προστασίας αντιγραφής. Όταν αντιγράψετε τέτοιους δίσκους και τους αναπαράγετε από VCR, εμφανίζεται θόρυβος εικόνας.

Το προϊόν αυτό ενσωματώνει τεχνολογία προστασίας αντιγραφής, η οποία προστατεύεται από πατέντες U.S. και από άλλα δικαιώματα κτήσης που ανήκουν στη Macrovision Corporation και σε άλλους δικαιούχους. Η χρήση της τεχνολογίας αυτής πρέπει να γίνεται κατόπιν άδειας από τη Macrovision και προορίζεται μόνον για οικιακή ή περιορισμένη χρήση, εκτός αν έχει χορηγηθεί διαφορετική άδεια.

Η χρήση ανάστροφης σχεδίασης ή αποσυναρμολόγηση απαγορεύονται.

**ΑΡΙΘΜΟΣ ΣΕΙΡΑΣ:** Ο αριθμός σειράς βρίσκεται στην πίσω πλευρά της συσκευής. Ο αριθμός είναι μοναδικός για τη συγκεκριμένη συσκευή και δεν κοινοποιείται σε τρίτους. Θα πρέπει να συμπληρώσετε τις παρακάτω ζητούμενες πληροφορίες και να φυλάξετε το εγχειρίδιο ως μόνιμη απόδειξη της αγοράς σας.

Μοντέλο: \_\_\_\_\_

Αριθμός Σειράς: \_\_\_\_\_

## Πίνακας περιεχομένων

### Εισαγωγή

Για την ασφάλεια σας	2
Πίνακας περιεχομένων	3
Πριν τη χρήση	4-5
Δίσκοι που μπορούν να αναπαραχθούν	4
Προφυλάξεις ασφαλείας	5
Σημειώσεις για τους δίσκους CD	5
Για τα σύμβολα	5
Μπροστά πλευρά και οθόνη ενδείξεων	6
Τηλεχειριστήριο	7
Πίσω πλευρά συσκευής	8

### Προετοιμασία

Συνδέσεις	9-10
Σύνδεση με τη τηλεόραση	9
Σύνδεση με προαιρετικό εξοπλισμό	10
Πριν τη χρήση	11-14
Γενική επεξήγηση	11
Μηνύματα στην οθόνη τηλεόρασης (OSD)	11
Αρχικές ρυθμίσεις	12-14
• Γενικός Χειρισμός Αρχικών Ρυθμίσεων	12
• Γλώσσα	12
• Εικόνα	12
• Ήχος	13
• Άλλα	13
• Γονικός έλεγχος	14

### Λειτουργία

Χρήση με DVD και Video CD	15-17
Αναπαραγωγή DVD και Video CD	15
Γενικές λειτουργίες	15
• Μετάβαση σε άλλο τίτλο	15
• Μετάβαση σε άλλο κεφάλαιο/κομμάτι	15
• Αναζήτηση	15
• Ακίνητη Εικόνα και Αναπαραγωγή Καρέ- Καρέ	16
• Αργή Κίνηση	16
• Τυχαία αναπαραγωγή	16
• Επανάληψη	16
• Επανάληψη A-B	16
• Εύρεση χρόνου	16
• Λειτουργία 3D Surround	16
• Zoom	17
• Εύρεση Marker	17
Ειδικές Λειτουργίες DVD	17
• Μενού Τίτλου	17
• Μενού Δίσκου	17
• Γωνίες θέασης	17
• Αλλαγή Γλώσσας	17
• Αλλαγή καναλιού Ήχου	17
• Υπότιτλοι	17

### Χρήση με CD Ήχου και με δίσκο MP3/WMA

Αναπαραγωγή CD Ήχου και δίσκου MP3/WMA	18
Σημειώσεις για τις εγγραφές MP3/WMA	18
• Παύση	19
• Μετάβαση σε άλλο κομμάτι	19
• Επανάληψη Κομματιού/Όλα/Εκτός	19
• Εύρεση	19
• Τυχαία Αναπαραγωγή	19
• Επανάληψη A-B	19
• Λειτουργία 3D Surround	19
• Αλλαγή του καναλιού ήχου	19

### Χρήση με δίσκους JPEG

Βλέποντας εικόνες JPEG	20
• Μετάβαση σε άλλο αρχείο	20
• Ακίνητη Εικόνα	20
• Για αναστροφή (flip) εικόνας	20
• Για περιστροφή (rotate) εικόνας	20
• Σημειώσεις για εγγραφές JPEG	20

### Προγραμματισμένη αναπαραγωγή

Προγραμματισμένη αναπαραγωγή CD Ήχου και δίσκων MP3/WMA	21
Προγραμματισμένη αναπαραγωγή VideoCD	21
• Επανάληψη αναπαραγωγής κομματιών	21
• Για να διαγράψετε ένα κομμάτι από το πρόγραμμα	21
• Για να διαγράψετε όλη τη λίστα	21

### Πρόσθετες πληροφορίες

Μνήμη τελευταίας κατάστασης	22
Εξοικονομητής Οθόνης	22
Επιλογή συστήματος εικόνας	22
Έλεγχος τηλεόρασης μέσω παρεχόμενου χειριστηρίου	22

### Αναφορά

Οδηγός επίλυσης προβλημάτων	23
Λίστα κωδικών γλώσσας	24
Λίστα κωδικών χώρας	25
Τεχνικά χαρακτηριστικά	26

### Σχετικά με τα σύμβολα των οδηγιών

 Δείχνει κινδύνους που πιθανόν να προκαλέσουν ζημιά στην ίδια τη μονάδα ή στα εξαρτήματα.

 Δείχνει ειδικά χαρακτηριστικά λειτουργίας αυτής της μονάδας.

 Παρέχει χρήσιμες συμβουλές και υποδείξεις για διευκόλυνση του έργου.

## Πριν τη χρήση

### Δίσκοι που μπορούν να αναπαραχθούν

	DVD (δίσκος 8 cm/ 12 cm)
	Video CD (VCD) (δίσκος 8 cm/ 12 cm)
	CD Ήχου (δίσκος 8 cm/ 12 cm)

Επιπλέον, αυτή η μονάδα μπορεί να αναπαράγει DVD-R, DVD±RW, CD EIKONAS Kodak, SVCD και CD-RW που περιέχει ακουστικούς τίτλους, αρχεία MP3, WMA ή JPEG.



### Σημειώσεις

- Εξαρτώμενα από τον τρόπο εγγραφής του εξοπλισμού εγγραφής, ή από τον δίσκο, κάποιοι δίσκοι CD-R/RW (ή DVD-R/±RW) δεν μπορούν να αναπαραχθούν από τη συσκευή.
- Μην επικολλάτε ετικέτες ή αυτοκόλλητα σε καμιά από τις δύο πλευρές των δίσκων.
- Μη χρησιμοποιείτε παραμορφωμένα CD, γιατί αυτό μπορεί να οδηγήσει σε δυσλειτουργία.

### Σημειώσεις για τα DVD και τα Video CD

Κάποιες λειτουργίες αναπαραγωγής των DVD και Video CD μπορεί να έχουν ρυθμιστεί ανάλογα από τους κατασκευαστές λογισμικού. Επειδή η μονάδα αναπαράγει τα DVD και Video CD βάσει των ρυθμίσεων του κατασκευαστή λογισμικού, κάποιες λειτουργίες αναπαραγωγής μπορεί να μην είναι διαθέσιμες ή να έχουν προστεθεί άλλες.

Επίσης ανατρέξτε στις οδηγίες χρήσης που παρέχονται με τα DVD και Video CD. Είναι δυνατόν κάποια DVD που έχουν κατασκευαστεί για εμπορικές εφαρμογές, να μη μπορούν να αναπαραχθούν.

### Κωδικός περιοχής του DVD player και των DVD

Αυτή η συσκευή DVD έχει σχεδιασθεί και κατασκευασθεί για την αναπαραγωγή των DVD περιοχής 2. Ο κωδικός περιοχής που βρίσκεται στην ετικέτα κάποιων DVD, δείχνει αν αυτά είναι συμβατά με τη συσκευή. Η συσκευή μπορεί να αναπαράγει DVD που φέρουν την ένδειξη "2" ή "Όλες". Αν προσπαθήσετε να αναπαράγετε DVD άλλων περιοχών, τότε θα εμφανιστεί στην οθόνη της τηλεόρασης η ένδειξη "Check Region Code". Κάποιοι δίσκοι DVD μπορεί να μη φέρουν ένδειξη κωδικού περιοχής, ακόμα και αν υφίσταται προστασία κωδικού περιοχής.



### Όροι σχετικοί με τους δίσκους

#### Τίτλος (μόνο στα DVD)

Το κυρίως περιεχόμενο της ταινίας ή συνοδευτικό υλικό ή μουσικό περιεχόμενο. Σε κάθε τίτλο (title) αντιστοιχεί μοναδικός αριθμός τίτλου, επιτρέποντας την εύκολη πρόσβαση.

#### Κεφάλαιο (μόνο στα DVD)

Τμήμα ταινίας ή μουσικού περιεχομένου που είναι μικρότερο του τίτλου. Ένας τίτλος αποτελείται από διάφορα κεφάλαια (chapter). Σε κάθε κεφάλαιο αντιστοιχεί μοναδικός αριθμός κεφαλαίου, επιτρέποντας την εύκολη πρόσβαση. Ο δίσκος μπορεί να μην έχει κεφάλαια.

#### Κομμάτι (μόνο στα Video CD και στα CD ήχου)

Τμήμα ταινίας ή μουσικού περιεχομένου ενός Video CD ή CD ήχου. Σε κάθε κομμάτι (track) αντιστοιχεί μοναδικός αριθμός κομματιού, επιτρέποντας την εύκολη πρόσβαση.

#### Σκηνή

Σε ένα Video CD με λειτουργίες PBC (έλεγχος αναπαραγωγής), οι κινούμενες και ακίνητες εικόνες διαιρούνται σε τμήματα που καλούνται σκηνές. Κάθε σκηνή (scene) εμφανίζεται στην οθόνη ενδείξεων και αντιστοιχίζεται σε μοναδικό αριθμό σκηνής, επιτρέποντας την εύκολη πρόσβαση. Μια σκηνή αποτελείται από ένα ή περισσότερα κομμάτια.

### Τύποι Video CD

Υπάρχουν δύο τύποι Video CD:

#### Video CD με PBC (Έκδοση 2.0)

Οι λειτουργίες PBC επιτρέπουν τη προσπέλαση στο σύστημα μέσω μενού, λειτουργίες αναζήτησης, ή άλλες λειτουργίες παρόμοιες με αυτές των υπολογιστών. Επίσης είναι δυνατή η αναπαραγωγή ακίνητων εικόνων υψηλής ανάλυσης, εφόσον αυτές βρίσκονται στο δίσκο.

#### Video CD χωρίς PBC (Έκδοση 1.1)

Χειρίζονται παρόμοια με τα CD ήχου, αυτοί οι δίσκοι επιτρέπουν την αναπαραγωγή ταινιών και ήχου, χωρίς όμως τις λειτουργίες PBC.



## Πριν τη χρήση (συνέχεια...)

### Προφυλάξεις ασφαλείας

#### Χειρισμός της μονάδας

##### Για να μεταφέρετε τη συσκευή

Χρησιμοποιείτε το χαρτοκιβώτιο και τα υλικά της αρχικής συσκευασίας. Για μέγιστη προστασία, πακετάρετε τη συσκευή όπως είχε έρθει από το εργοστάσιο.

##### Κατά τη ρύθμιση της συσκευής

Η εικόνα και ο ήχος παρακείμενης συσκευής TV, VCR, ή ραδιοφώνου μπορεί να εμφανίζεται παραμορφωμένη κατά τη διάρκεια της αναπαραγωγής. Τότε, απομακρύνετε τη συσκευή DVD από την άλλη παρακείμενη συσκευή, αφού πρώτα βγάλετε το δίσκο DVD.

##### Για να διατηρήσετε την επιφάνεια καθαρή

Μη χρησιμοποιείτε πτητικά υγρά, όπως εντομοκτόνο σπρέι, κοντά στη συσκευή. Μην αφήνετε για μεγάλο χρονικό διάστημα πλαστικά ή ελαστικά προϊόντα σε επαφή με τη συσκευή. Μπορεί να δημιουργηθούν σημάδια στην επιφάνεια.

### Καθαρισμός της μονάδας

#### Για να καθαρίσετε τη συσκευή

Χρησιμοποιείτε απαλό, στεγνό πανί. Αν η επιφάνεια είναι πολύ βρώμικη, χρησιμοποιείτε απαλό πανί νοτισμένο με απαλό καθαριστικό διάλυμα. Μη χρησιμοποιείτε ισχυρούς διαλύτες, όπως οινόπνευμα, βενζίνη ή διαλυτικό, γιατί μπορεί να καταστραφεί η επιφάνεια της συσκευής.

#### Για τη διατήρηση της καθαρής εικόνας

Το DVD player είναι μια συσκευή ακριβείας, υψηλής τεχνολογίας. Αν ο φακός του laser ή τα μέρη του οδηγού δίσκου λερωθούν ή φθαρούν, τότε η ποιότητα εικόνας θα είναι πτωχή. Ενδείκνυται ο συχνός έλεγχος και συντήρηση για κάθε 1.000 ώρες λειτουργίας (εξαρτάται από τον περιβάλλοντα χώρο). Για περισσότερες λεπτομέρειες, απευθυνθείτε στο πλησιέστερο service.

### Σημειώσεις για τους δίσκους CD

#### Χρήση των CD

Μην αγγίζετε την επιφάνεια αναπαραγωγής του δίσκου. Κρατήστε το CD από τα άκρα, ώστε να μη δημιουργηθούν δαχτυλιές στην επιφάνεια. Μην κολλάτε χαρτί ή αυτοκόλλητα στο CD.



### Αποθηκεύοντας τα CD

Μετά την αναπαραγωγή, αποθηκεύστε τα CD στις θήκες τους. Μην εκθέτετε τα CD στον ήλιο ή στη ζέστη και μη τα αφήνετε μέσα στο αυτοκίνητο όταν αυτό είναι σταθμευμένο στον ήλιο, αφού η εσωτερική θερμοκρασία θα ανέβει πολύ.

### Καθαρισμός CD

Οι δαχτυλιές και η σκόνη στο δίσκο μπορεί να προκαλέσουν ηχητική παραμόρφωση και κακή ηχητική ποιότητα. Πριν την αναπαραγωγή, καθαρίστε το CD με ένα καθαρό πανί, από το κέντρο προς τα έξω.



Μη χρησιμοποιείτε ισχυρούς διαλύτες, όπως οινόπνευμα, βενζίνη, διαλυτικό, καθαριστικά εμπορίου ή αντιστατικό σπρέι για δίσκους βινυλίου.

### Για τα σύμβολα

#### Για την εμφάνιση του συμβόλου ⊗

Το σύμβολο “ ⊗ ” μπορεί να εμφανιστεί στην οθόνη της τηλεόρασης, κατά τη διάρκεια της λειτουργίας. Το εικονίδιο αυτό σημαίνει ότι η συγκεκριμένη λειτουργία δεν είναι διαθέσιμη για αυτό το δίσκο DVD.

#### Σχετικά με τα σύμβολα δίσκων

Η παράγραφος που ακολουθεί ένα από τα παρακάτω σύμβολα, αναφέρεται μόνο για τη χρήση των δίσκων αυτών.

-  DVD
-  Δίσκος Video CD με PBC.
-  Δίσκος Video CD χωρίς PBC.
-  CD Ήχου.
-  Δίσκος MP3.
-  Δίσκος WMA.
-  Δίσκος JPEG.

## Μπροστά Πλευρά και Οθόνη Ενδείξεων

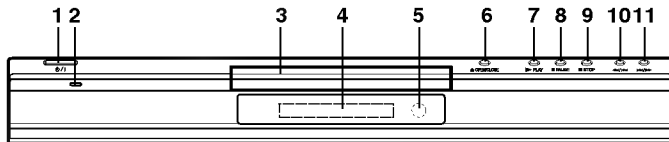
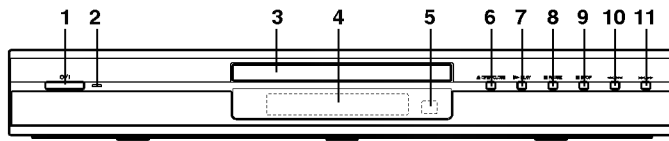

1. **POWER**  
Θέτει σε λειτουργία ή σβήνει τη συσκευή
2. **Ενδείκτης POWER**  
Πράσινο όταν η συσκευή είναι αναμμένη
3. **Οδηγός δίσκου**  
Εισάγετε ένα δίσκο εδώ
4. **Οθόνη Ενδείξεων**  
Δείχνει την παρούσα κατάσταση της συσκευής
5. **Αισθητήρας Υπερόθρων**
6. **OPEN/CLOSE (▲)**  
Ανοίγει-κλείνει τον οδηγό δίσκου
7. **PLAY (▶)**  
Αρχίζει την αναπαραγωγή.
8. **PAUSE (⏸)**  
Στιγμαία παύση/πιέστε συνεχώς για αναπαραγωγή καρέ-καρέ.
9. **STOP (■)**  
Σταματά την αναπαραγωγή.
10. **Προώθηση/εύρεση προς τα πίσω (◀◀ / ◀◀)**  
Προώθηση στην αρχή τρέχοντος κεφαλαίου/  
κομματιού ή στο ΠΡΟΗΓΟΥΜΕΝΟ κεφάλαιο/  
κομμάτι.  
Κρατήστε πατημένο για δύο δευτέρα για  
γρήγορη εύρεση προς τα πίσω.
11. **Προώθηση/εύρεση προς τα εμπρός (▶▶ / ▶▶)**  
Προώθηση στο ΕΠΟΜΕΝΟ κεφάλαιο/κομμάτι.

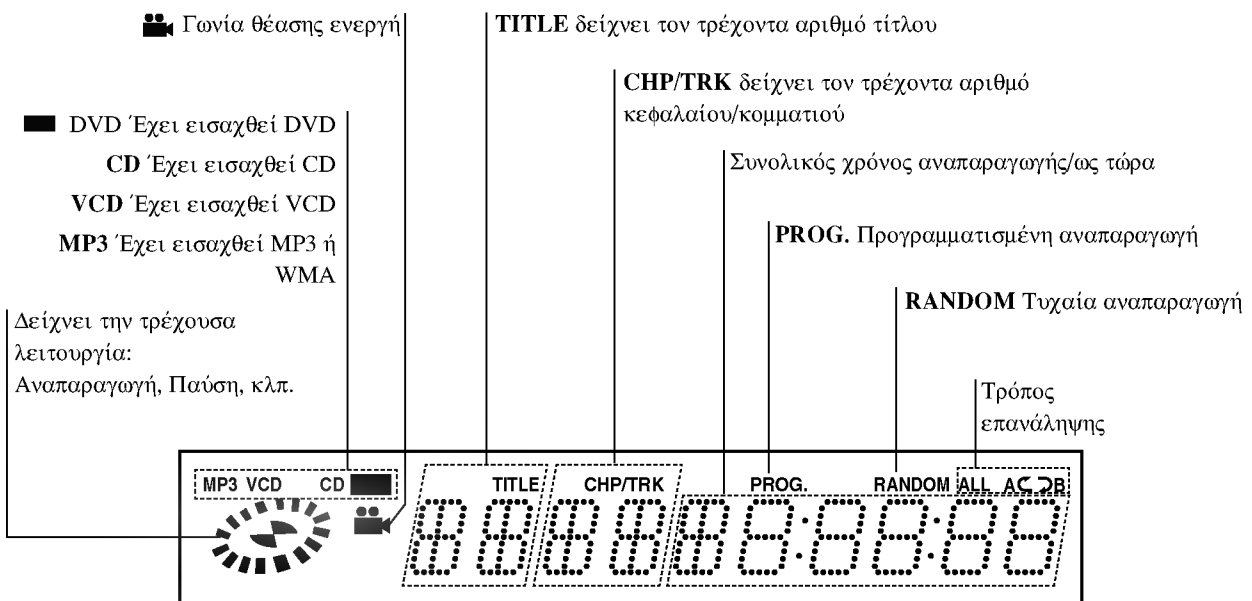

## Τηλεχειριστήριο

**POWER**  
Θέτει σε λειτουργία ή εκτός τη συσκευή

**SOUND/MUTE**  
- Επιλέγει τρισδιάστατο ήχο.  
- Φιμώνει τον ήχο της τηλεόρασης.

**DVD**  
Επιλέγει τη λειτουργία DVD.

**DISPLAY**  
Επιλέγει εμφάνιση μηνυμάτων στην TV.

◀ ▶ ▲ ▼  
(αριστερά/δεξιά/πάνω/κάτω)  
- Επιλέγει αντικείμενο του μενού.  
- Επιλέγει κανάλι τηλεόρασης και αλλάζει την ένταση τηλεόρασης.

**MENU**  
Εμφανίζει το μενού DVD δίσκων.

**PAUSE/STEP (II) •**  
Στιγμαία παύση/ πιάστε συνεχώς για αναπαραγωγή καρέ-καρέ.

**SLOW (◀ / ▶) •**  
Αργή αναπαραγωγή πίσω/ μπροστά.

**STOP (■) •**  
Σταματά την αναπαραγωγή.

**Πλήκτρα 0-9**  
Επιλέγουν αντικείμενα του μενού.

**AUDIO •**  
Επιλέγει γλώσσα (DVD) ή κανάλι ήχου (CD).

**SUBTITLE •**  
Επιλέγει γλώσσα υποτίτλων.

**ANGLE •**  
Επιλέγει γωνία θέασης αν είναι διαθέσιμη.

**SETUP •**  
Επιλέγει ή απομακρύνει το μενού ρυθμίσεων.

**MARKER •**  
Κατά την αναπαραγωγή, μαρκάρει οποιοδήποτε σημείο.

**SEARCH •**  
Εμφανίζει το μενού εύρεσης marker.

**OPEN/CLOSE**  
Ανοίγει-κλείνει τον οδηγό δίσκου.  
Το πλήκτρο αυτό δεν είναι διαθέσιμο.

**TV**  
Επιλέγει την λειτουργία TV.

**RETURN/TV AV**  
- Απομακρύνει το μενού ρυθμίσεων.  
- Εμφανίζει το μενού ενός Video CD με PBC.  
- Επιλέγει κανάλι εισόδου τηλεόρασης AUX A/V.

**SELECT/ENTER**  
Επιβεβαιώνει την επιλογή από μενού.

**TITLE**  
Εμφανίζει το μενού τίτλων δίσκου, αν είναι διαθέσιμο.

- **Forward SKIP/SCAN (▶▶▶)**  
Μετάβαση στο επόμενο κεφάλαιο ή κομμάτι / γρήγορη εύρεση προς τα εμπρός.
- **PLAY (▶)**  
Αρχίζει την αναπαραγωγή.
- **Reverse SKIP/SCAN (◀◀◀)**  
Μετάβαση στην αρχή του τρέχοντος κεφαλαίου ή κομματιού, ή μετάβαση στο προηγούμενο κεφάλαιο/ κομμάτι / γρήγορη εύρεση προς τα πίσω.

**PROGRAM**  
Επιλέγει τη λειτουργία προγράμματος ή όχι.

**CLEAR**  
Διαγράφει αριθμό κομματιού από το πρόγραμμα ή ένα marker από το μενού εύρεσης marker.

- **REPEAT**  
Επανάληψη κεφαλαίου, κομματιού, τίτλου, όλων.
- **A-B**  
Επανάληψη ακολουθίας.
- **RANDOM**  
Αναπαραγωγή κομματιών με τυχαία σειρά.
- **ZOOM**  
Μεγενθώνει την εικόνα video.

### Ακτίνα λειτουργίας τηλεχειριστηρίου

Κατευθύνετε το τηλεχειριστήριο προς τον οπτικό αισθητήρα της συσκευής και πιάστε τα πλήκτρα.

- **Απόσταση:** Περίπου 7m (23ft) από τον αισθητήρα.
- **Γωνία:** Περίπου 30ο σε κάθε κατεύθυνση από τον αισθητήρα.

### Τοποθέτηση μπαταριών τηλεχειριστηρίου

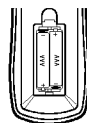

Αποσπάστε το κάλυμμα μπαταριών από το πίσω μέρος του τηλεχειριστηρίου και εισάγετε δύο μπαταρίες R03 (μέγεθος AAA) με το + και το - στη σωστή θέση.



#### Προσοχή

Μην αναμειγνύετε παλιές και καινούργιες μπαταρίες ή διαφορετικούς τύπους (π.χ. αλκαλική μαζί με απλή).

## Πίσω Πλευρά Συσκευής

### Ομοαξονική ψηφιακή έξοδος ήχου

Συνδέστε τη συσκευή με ομοαξονική ψηφιακή είσοδο.

### Έξοδος Ήχου (Left : Αριστερό / Right : Δεξί)

Συνδέστε με ενισχυτή, δέκτη, ή στερεοφωνικό σύστημα.

### Έξοδος VIDEO

Συνδέστε με τηλεόραση μέσω των video εισόδων της.

### Καλώδιο σύνδεσης AC

Συνδέστε το καλώδιο στη πρίζα.

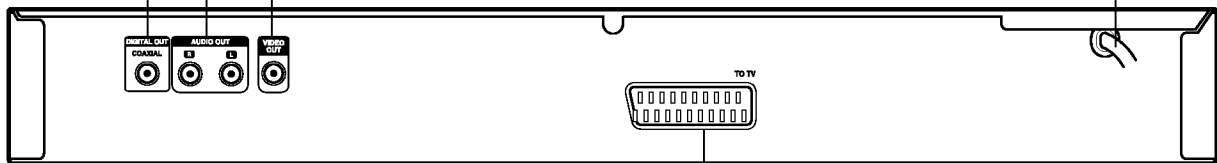

### Έξοδος TV (SCART)

Συνδέστε με τηλεόραση μέσω των SCART εισόδων της.



Μην αγγίζετε το εσωτερικό των ακροδεκτών της πίσω πλευράς. Πιθανή ηλεκτροστατική εκφόρτιση μπορεί να προκαλέσει μόνιμη βλάβη στη συσκευή.

## Συνδέσεις

### Σημειώσεις

- Υπάρχουν πολλοί τρόποι σύνδεσης της τηλεόρασης σας με το DVD Player (ανάλογα το μοντέλο της). Υλοποιήστε μόνο μία από τις συνδέσεις που περιγράφονται παρακάτω.
- Ανατρέξτε στα εγχειρίδια χρήσης της τηλεόρασης, VCR, Στερεοφωνικού Συστήματος για την επιλογή της κατάλληλης σύνδεσης.
- Για πιστή αναπαραγωγή ήχου, συνδέστε τις εξόδους ήχου του DVD με τις αντίστοιχες εισόδους του ενισχυτή, δέκτη, ή στερεοφωνικού συστήματος. Δείτε το “Σύνδεση με Προαιρετικό Εξοπλισμό” της σελίδας 10.

### Προσοχή

- Σιγουρευτείτε ότι το DVD Player έχει συνδεθεί απευθείας με την τηλεόραση. Επιλέξτε την ανάλογη είσοδο της TV.
- Μη συνδέετε την Έξοδο Ήχου του DVD Player με την είσοδο εγγραφής (record deck) του ηχοσυστήματος σας.
- Μη συνδέετε το DVD Player μέσω του βίντεο (VCR) σας. Η εικόνα του DVD θα εμφανίζεται παραμορφωμένη λόγω του συστήματος προστασίας αντιγραφής.

## Σύνδεση με τη τηλεόραση

- Υλοποιήστε μια από τις παρακάτω συνδέσεις, ανάλογα με τις δυνατότητες του εξοπλισμού σας.

### Σύνδεση Video

**1** Συνδέστε την έξοδο Video (VIDEO OUT) του DVD με την είσοδο Video της τηλεόρασης, χρησιμοποιώντας το καλώδιο video (V).

**2** Συνδέστε τις εξόδους AUDIO OUT (L: αριστερή- R: δεξιά) του DVD Player με τις αντίστοιχες εισόδους της τηλεόρασης, χρησιμοποιώντας το καλώδιο ήχου (A) (διπλό).

### Σύνδεση SCART

Συνδέστε την έξοδο SCART του DVD με την αντίστοιχη είσοδο της τηλεόρασης, χρησιμοποιώντας το καλώδιο scart (T).

### Πίσω Πλευρά Τηλεόρασης

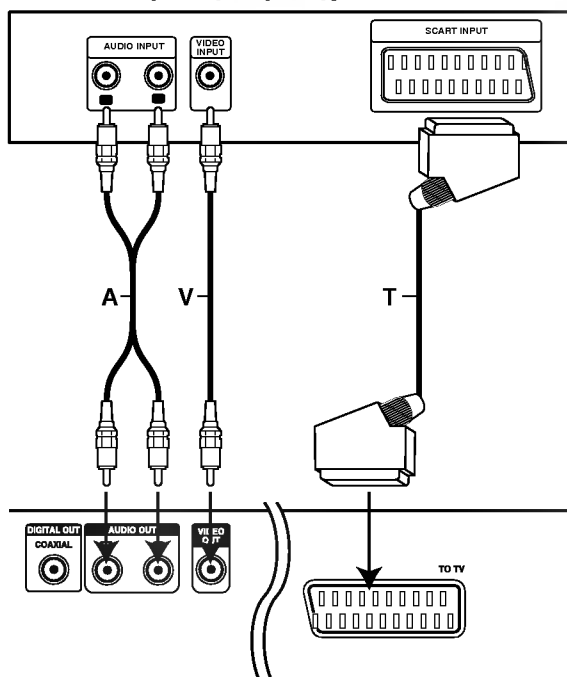

### Πίσω πλευρά DVD Player

## Συνδέσεις (συνέχεια...)

### Σύνδεση με Προαιρετικό Εξοπλισμό

Σύνδεση με αναλογικό ενισχυτή δύο καναλιών stereo ή με Dolby Pro Logic II/ Pro Logic ενισχυτή

Συνδέστε τις εξόδους AUDIO OUT (αριστερή- δεξιά) του DVD Player με τις αντίστοιχες εισόδους του ενισχυτή, ραδιοενισχυτή, ή στερεοφωνικού συστήματος, χρησιμοποιώντας το καλώδιο ήχου (A).

Σύνδεση με ενισχυτή εξοπλισμένο με δύο ψηφιακά στερεοφωνικά κανάλια (PCM), ή με Audio/ Video ραδιοενισχυτή που φέρει πολυκάναλο αποκωδικοποιητή (Dolby Digital™, MPEG 2, ή DTS).

**1** Συνδέστε μία από τις ΨΗΦΙΑΚΕΣ ΕΞΟΔΟΥΣ του DVD (ΟΜΟΑΞΟΝΙΚΗ X) με τις αντίστοιχες εισόδους του ενισχυτή σας. Χρησιμοποιήστε προαιρετικό ψηφιακό καλώδιο (ΟΜΟΑΞΟΝΙΚΟ X).

**2** Θα πρέπει να ενεργοποιήσετε την ψηφιακή έξοδο του DVD. (Δείτε «Ψηφιακή Έξοδος Ήχου» στη σελ. 13).

#### **T** Ψηφιακός πολυκάναλος ήχος

Η ψηφιακή πολυκάναλη σύνδεση παρέχει την καλύτερη ηχητική ποιότητα. Για αυτήν, χρειάζεστε πολυκάναλο ραδιοενισχυτή Audio/Video, που υποστηρίζει μια ή περισσότερες ηχητικές διαμορφώσεις που υποστηρίζονται από τη παρούσα συσκευή (MPEG 2, Dolby Digital και DTS). Ελέγξτε το εγχειρίδιο χρήσης του ραδιοενισχυτή και τα λογότυπα που βρίσκονται στη μπροστινή πλευρά του.

#### **⚠ Προσοχή:**

Λόγω της άδειας DTS, η ψηφιακή έξοδος θα είναι σε μορφή DTS, όταν επιλεγεί η ροή δεδομένων DTS.

#### **N** Σημειώσεις

- Αν η ηχητική διαμόρφωση της ψηφιακής εξόδου δεν ταιριάζει με τις δυνατότητες του ραδιοενισχυτή σας, τότε ο ραδιοενισχυτής θα παράγει δυνατό, παραμορφωμένο ήχο ή καθόλου ήχο.
- Ο εξακάναλος ψηφιακός ήχος μέσω της ψηφιακής σύνδεσης μπορεί μόνο να παραχθεί αν ο ραδιοενισχυτής σας είναι εξοπλισμένος με πολυκάναλο ψηφιακό αποκωδικοποιητή.
- Για να δείτε την ηχητική διαμόρφωση του τρέχοντος δίσκου DVD μέσω ένδειξης στη τηλεόραση, πιέστε AUDIO.

### Πίσω πλευρά DVD Player

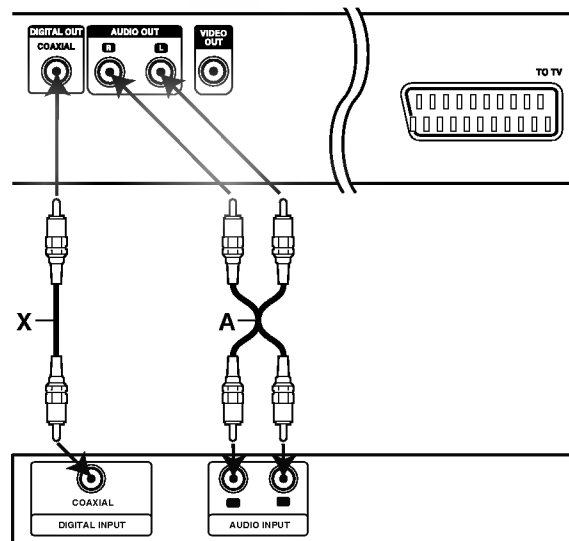

### Ενισχυτής (Ραδιοενισχυτής)

## Πριν τη χρήση

### ⚠ Προσοχή:

Πριν χρησιμοποιήσετε το τηλεχειριστήριο, επιλέξτε πρώτα μέσω του πλήκτρου DVD ή TV, τη συσκευή που θέλετε.

## Γενική Επεξήγηση

Το εγχειρίδιο αυτό δίνει βασικές οδηγίες για το χειρισμό του DVD Player. Κάποιοι δίσκοι DVD απαιτούν ειδικούς χειρισμούς ή επιτρέπουν μόνο περιορισμένες λειτουργίες κατά τη διάρκεια της αναπαραγωγής. Τότε, το σύμβολο  εμφανίζεται στη τηλεόραση, δείχνοντας ότι η λειτουργία αυτή δεν υποστηρίζεται από το δίσκο ή δεν είναι διαθέσιμη.

## Μηνύματα στην οθόνη της τηλεόραση

Η κατάσταση αναπαραγωγής εμφανίζεται στη τηλεόραση.

### Λειτουργία εμφάνισης μηνυμάτων









**1** Πιέστε DISPLAY κατά τη διάρκεια της αναπαραγωγής.

**2** Πιέστε  για να κάνετε επιλογή. Το επιλεγμένο αντικείμενο εμφανίζεται τονισμένο.

**3** Πιέστε  για να αλλάξετε τη ρύθμιση του αντικειμένου.















Τα αριθμητικά πλήκτρα μπορούν επίσης να χρησιμοποιηθούν για την επιλογή συγκεκριμένου αριθμού (π.χ. αριθμός τίτλου). Για μερικές ρυθμίσεις, πιέστε SELECT/ENTER για να επιλέξετε.









### Προσωρινή εμφάνιση εικονιδίων

	Επανάληψη τίτλου
	Επανάληψη κεφαλαίου
	Επανάληψη κομματιού (VCD χωρίς PBC)
	Επανάληψη όλων (VCD χωρίς PBC)
	Επανάληψη A-B
	Όχι επανάληψη
	Συνέχεια από αυτό το σημείο (marker)
	Επιλογή μη διαθέσιμη

### Σημειώσεις

- Με κάποιους δίσκους μπορεί να μην είναι δυνατή η εμφάνιση όλων των παραπάνω εικονιδίων.
- Αν δε πατηθεί κάποιο πλήκτρο για 10 δευτερόλεπτα, η εμφάνιση μηνυμάτων σβήνει.

Στοιχεία	Λειτουργία (πιέστε  για να επιλέξετε επιθυμητό αντικείμενο)	Μέθοδος επιλογής
Αριθμός Τίτλου	 1 / 3 Δείχνει τον τρέχοντα ΑΡΙΘΜΟ ΤΙΤΛΟΥ και το ΣΥΝΟΛΙΚΟ ΑΡΙΘΜΟ ΤΙΤΛΩΝ, και γίνεται μετάβαση στο επιθυμητό αριθμό τίτλου.	 , ή Αριθμός, SELECT/ENTER
Αριθμός Κεφαλαίου	 1 / 12 Δείχνει τον τρέχοντα ΑΡΙΘΜΟ ΚΕΦΑΛΑΙΟΥ και το ΣΥΝΟΛΙΚΟ ΑΡΙΘΜΟ ΚΕΦΑΛΑΙΩΝ, και γίνεται μετάβαση στο επιθυμητό αριθμό κεφαλαίου.	 , ή Αριθμός, SELECT/ENTER
Αναζήτηση χρόνου	 0:20:09 Δείχνει τον ΧΡΟΝΟ ΑΝΑΠΑΡΑΓΩΓΗΣ ΠΟΥ ΕΧΕΙ ΔΙΑΝΥΘΕΙ, και επιλέγει απευθείας το σημείο μέσω του χρόνου που έχει διανυθεί.	Αριθμός, SELECT/ENTER
Λειτουργία Ακουστικής Γλώσσας και Ψηφιακής Ακουστικής Εξόδου	 1 ENG □□□ 5.1 CH Δείχνει την τρέχουσα ΓΛΩΣΣΑ ΗΧΟΥ, ΜΕΘΟΔΟ ΚΩΔΙΚΟΠΟΙΗΣΗΣ ΚΑΙ ΑΡΙΘΜΟ ΚΑΝΑΛΙΩΝ, και γίνεται αλλαγή της ρύθμισης.	 , ή AUDIO
Γλώσσα Υπότιτλων	   Δείχνει την τρέχουσα ΓΛΩΣΣΑ ΥΠΟΤΙΤΛΩΝ, και γίνεται αλλαγή της ρύθμισης.	 , ή SUBTITLE
Γωνία	   Δείχνει τη τρέχουσα ΓΩΝΙΑ ΘΕΑΣΗΣ, και γίνεται αλλαγή της γωνίας θέασης.	 , ή ANGLE
Ήχος	 NORM. Δείχνει την τρέχουσα ΡΥΘΜΙΣΗ ΗΧΟΥ, και γίνεται αλλαγή της ρύθμισης.	 , ή SOUND

Στοιχεία	Λειτουργία (πιέστε  για να επιλέξετε επιθυμητό αντικείμενο)	Μέθοδος επιλογής
Αριθμός Κομματιού	 1 / 4 Δείχνει τον τρέχοντα ΑΡΙΘΜΟ ΤΙΤΛΟΥ, ΣΥΝΟΛΙΚΟ ΑΡΙΘΜΟ ΤΙΤΛΩΝ και την ένδειξη PBC ON (VCD 2.0), και γίνεται μετάβαση στο επιθυμητό αριθμό τίτλου.	 , ή Αριθμός, SELECT/ENTER
Χρόνος	 0:20:09 Δείχνει τον ΧΡΟΝΟ ΑΝΑΠΑΡΑΓΩΓΗΣ ΠΟΥ ΕΧΕΙ ΔΙΑΝΥΘΕΙ (μόνο ένδειξη)	-
Ακουστικός Δίαυλος	 STER. Δείχνει το ΚΑΝΑΛΙ ΗΧΟΥ, και αλλάζει το κανάλι ήχου.	 , ή AUDIO
Ήχος	 NORM. Δείχνει τη τρέχουσα ΡΥΘΜΙΣΗ ΗΧΟΥ, και γίνεται αλλαγή της ρύθμισης.	 , ή SOUND

## Πριν τη χρήση (συνέχεια...)

### Αρχικές Ρυθμίσεις (SETUP)

Μπορείτε να ρυθμίσετε τη συσκευή ανάλογα με τις Προσωπικές σας Προτιμήσεις.

### Γενικός Χειρισμός Αρχικών Ρυθμίσεων

- 1** Πιέστε **SETUP**.  
Εμφανίζεται το μενού αρχικών ρυθμίσεων.

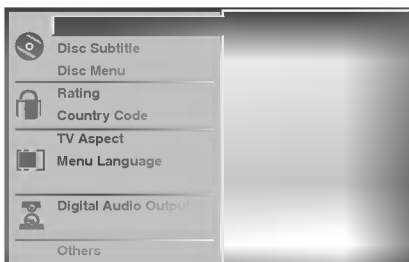

- 2** Πιέστε **▲▼** για να επιλέξετε το επιθυμητό αντικείμενο.

Θα εμφανιστεί η τρέχουσα ρύθμιση για το επιλεγμένο αντικείμενο, καθώς και λίστα εναλλακτικών ρυθμίσεων.

- 3** Ενώ έχει επιλεγεί το επιθυμητό αντικείμενο, πιέστε **▶**, και μετά **▲▼** για να επιλέξετε ρύθμιση αντικειμένου.

- 4** Πιέστε **SELECT/ENTER** για να επιβεβαιώσετε.  
Για κάποια αντικείμενα ίσως απαιτούνται επιπλέον βήματα.

- 5** Πιέστε **SETUP**, ή **RETURN**, ή **PLAY** για να βγείτε από το μενού αρχικών ρυθμίσεων.

### Γλώσσα

#### Γλώσσα Δίσκου

Επιλέξτε γλώσσα για Μενού δίσκου, Ήχο και Υπότιτλους.

**Original:** Επιλογή του πρωτότυπου set γλώσσας του δίσκου.

**Other:** Για επιλογή άλλης γλώσσας, εισάγετε τον τετραψήφιο αριθμό που αντιστοιχεί σε αυτή (βλέπε Λίστα κωδικών γλώσσας, σελ.24), χρησιμοποιώντας τα αριθμητικά πλήκτρα του τηλεχειριστηρίου. Αν εισάγετε λάθος κωδικό, πιέστε το πλήκτρο **CLEAR**.

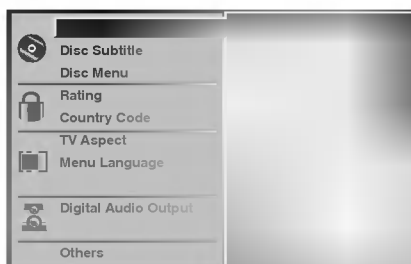

### Γλώσσα Μενού

Επιλέξτε γλώσσα για το μενού αρχικών ρυθμίσεων. Είναι αυτό που εμφανίζεται όταν πιέσετε **SETUP**.

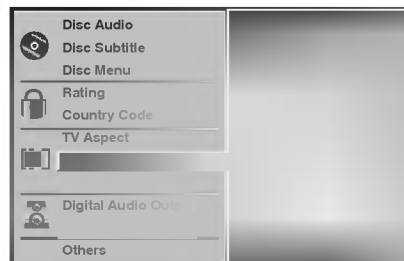

### Εικόνα

#### Αναλογία πλαισίου τηλεόρασης

**4:3 Letterbox:** Για σύνδεση με τυπική τηλεόραση 4:3. Οι κινητομαγραφικές εικόνες εμφανίζονται με δύο μαύρες μπάρες πάνω και κάτω της εικόνας.

**4:3 Panscan:** Για σύνδεση συνηθισμένης τηλεόρασης. Το υλικό βίντεο που έχει διαμορφωθεί με την τεχνική Pan & Scan αναπαράγεται ανάλογα (Κόβονται τμήματα από τα άκρα της κινηματογραφικής εικόνας).

**16:9 Wide:** Για σύνδεση με τηλεόραση τύπου 16:9 Wide.

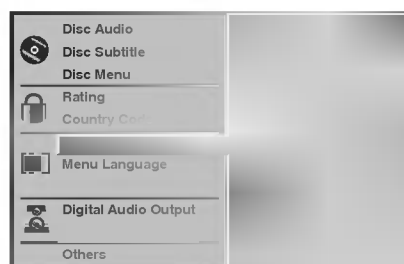



## Πριν τη χρήση (συνέχεια...)

### Ήχος

#### Ψηφιακή έξοδος ήχου (Digital Audio Output)

Κάθε δίσκος DVD έχει μια ποικιλία επιλογών εξόδου ήχου. Ρυθμίστε την ψηφιακή έξοδο της συσκευής ανάλογα με το ηχητικό σας σύστημα.

**DOLBY DIGITAL/PCM:** Επιλέξτε όταν έχετε συνδέσει τις DIGITAL OUT εξόδους του DVD με αποκωδικοποιητή Dolby Digital (π.χ. ραδιοενισχυτή ή άλλη μονάδα).

**Stream/PCM:** Επιλέξτε όταν έχετε συνδέσει τις DIGITAL OUT εξόδους του DVD με ενισχυτή ή άλλη μονάδα που φέρει αποκωδικοποιητή DTS, Dolby Digital ή MPEG.

**PCM:** Επιλέξτε όταν έχετε συνδέσει δικάναλο ψηφιακό στερεοφωνικό ενισχυτή. Η συσκευή εξάγει το ηχητικό σήμα κατά το σύστημα PCM 2ch, όταν αναπαράγει DVD ηχογραφημένο κατά Dolby Digital, MPEG1 ή MPEG2.

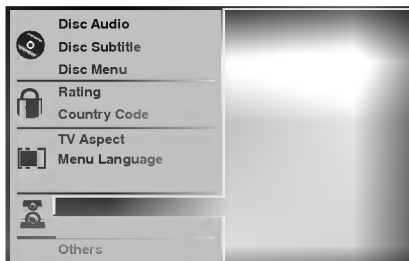

#### Συχνότητα Δειγματοληψίας (Sample Freq.)

Για την αλλαγή της συχνότητας δειγματοληψίας, επιλέξτε πρώτα την επιθυμητή Ψηφιακή Έξοδο Ήχου. Αν ο (ραδιο)-ενισχυτής σας ΔΕΝ είναι συμβατός με σήματα 96KHz, επιλέξτε 48KHz. Τότε η συσκευή αυτόματα μετατρέπει τυχόν σήματα με συχνότητα δειγματοληψίας 96KHz σε σήματα των 48KHz, ώστε να μπορούν να αποκωδικοποιηθούν από το σύστημα σας. Αν ο (ραδιο)-ενισχυτής σας είναι συμβατός με σήματα 96KHz, επιλέξτε 96KHz. Τότε η συσκευή εξάγει απευθείας το ψηφιακό σήμα, χωρίς περαιτέρω επεξεργασία.

### Άλλα (Others)

Επιλογή ρυθμίσεων DRC, Vocal, PBC και Auto Play.

- Πιέστε **▲/▼** για να επιλέξετε το αντικείμενο και μετά πιέστε **SELECT/ENTER**. Η ρύθμιση του αντικειμένου αλλάζει μεταξύ του On και Off.

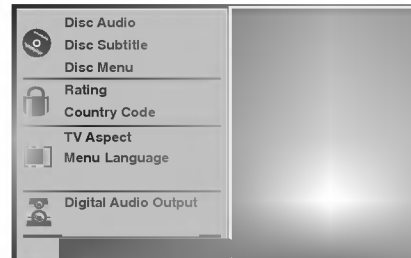

#### Έλεγχος Δυναμικού Εύρους (DRC)

Με τα DVD, μπορείτε να ακούσετε το μουσικό περιεχόμενο μιας ταινίας με το καλύτερη δυνατή ακρίβεια και ρεαλισμό. Ωστόσο, μπορεί να θέλετε να συμπίεσετε το δυναμικό εύρος (η διαφορά μεταξύ του πιο δυνατού από το πιο ασθενές σήμα). Κατά αυτό το τρόπο, μπορείτε να ακούσετε τη ταινία σε πιο σιγανή ένταση, χωρίς απώλεια της ηχητικής διαύγειας. Για να το επιτύχετε, θέστε την επιλογή DRC στο On.

#### Vocal

Θέστε την επιλογή Vocal στο On, κατά την αναπαραγωγή πολυκάναλου Karaoke DVD. Τα κανάλια Karaoke θα μιξαριστούν σε απλό στερεοφωνικό σήμα.

#### PBC (Playback Control)

Θέστε την επιλογή PBC στο On ή στο Off.

**On:** Τα Video CD με PBC αναπαράγονται σύμφωνα με το PBC

**Off:** Τα Video CD με PBC αναπαράγονται ως απλά CD Ήχου.

#### Αυτόματη Αναπαραγωγή (Auto Play)

Μπορείτε να ρυθμίσετε το DVD Player, ώστε η αναπαραγωγή να ξεκινά αυτόματα όταν εισάγετε DVD. Όταν έχετε θέσει την επιλογή αυτή στο On, η συσκευή ανιχνεύει τον τίτλο μεγαλύτερης χρονικής διάρκειας του δίσκου και ξεκινά αυτόματα την αναπαραγωγή του.

**On:** Λειτουργία Auto Play ενεργή.

**Off:** Λειτουργία Auto Play ανενεργή.

#### Σημείωση

Η λειτουργία Auto Play μπορεί να μην είναι συμβατή με κάποια DVD.

## Πριν τη χρήση (συνέχεια...)

### Γονικός Έλεγχος (Parental Control)

#### Βαθμονόμηση

Οι ταινίες DVD μπορεί να περιέχουν σκηνές ακατάλληλες για παιδιά. Έτσι, οι δίσκοι πρέπει να περιέχουν πληροφορίες Γονικού Ελέγχου που ισχύουν για όλο ή για συγκεκριμένες σκηνές του DVD. Οι σκηνές αυτές βαθμονομούνται από το 1 ως το 8, ανάλογα τη χώρα. Η λειτουργία αυτή εμποδίζει τη θέαση ορισμένων δίσκων από ανηλίκους ή επιτρέπει τη θέαση εναλλακτικών σκηνών.

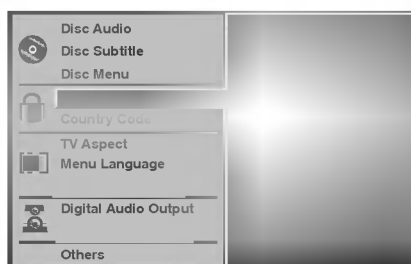

**1** Επιλέξτε "Rating" από το μενού ρυθμίσεων με τα πλήκτρα ▲/▼.

**2** Με το "Rating" επιλεγμένο, πιέστε ►.

**3** Αν ακόμα δεν έχετε εισάγει κωδικό πρόσβασης. Εισάγετε ένα 4-ψήφιο κωδικό πρόσβασης μέσω των αριθμητικών πλήκτρων του τηλεχειριστηρίου και μετά πιέστε SELECT/ENTER. Εισάγετε τον κωδικό εκ νέου και ξαναπιέστε SELECT/ENTER.  
**Αν έχετε ήδη εισάγει κωδικό πρόσβασης.**  
Εισάγετε τον 4-ψήφιο κωδικό σας για την πρόσβαση στο Γονικό Έλεγχο και μετά πιέστε SELECT/ENTER.

Αν κάνετε λάθος (πριν το SELECT/ENTER), πιέστε CLEAR και εισάγετε τον κωδικό από την αρχή.

**4** Επιλέξτε βαθμονόμηση από 1 ως 8 με τα πλήκτρα ▲/▼. One (1)- έχει τους λιγότερους περιορισμούς αναπαραγωγής. Eight (8)- έχει τους περισσότερους περιορισμούς αναπαραγωγής.

**Unlock:** Θέτει εκτός τον Γονικό Έλεγχο. Πλήρη αναπαραγωγή.

**Ratings 1 to 8:** Αν θέσετε ένα αριθμό για τη συσκευή, θα αναπαραχθούν όλες οι σκηνές δίσκου με την ίδια ή χαμηλότερη βαθμονόμηση. Σκηνές μεγαλύτερης κλίμακας δεν θα αναπαραχθούν, εκτός αν είναι διαθέσιμη εναλλακτική σκηνή. Η βαθμονόμηση της εναλλακτικής σκηνής θα πρέπει και πάλι να είναι ίση ή μικρότερη με αυτή που έχετε θέσει. Αν δε βρεθεί κατάλληλη εναλλακτική σκηνή, η αναπαραγωγή θα σταματήσει. Για τη θέαση του δίσκου, θα πρέπει να εισάγετε το 4-ψήφιο κωδικό πρόσβασης ή να αλλάξετε τον αριθμό βαθμονόμησης.

**5** Πιέστε SELECT/ENTER για να επιβεβαιώσετε και μετά SETUP για την έξοδο από το μενού.

#### Κωδικός Χώρας

Εισάγετε τον κωδικό χώρας (Βλ.σελ.25), για τους κανονισμούς της οποίας έγινε η βαθμονόμηση του γονικού ελέγχου DVD.

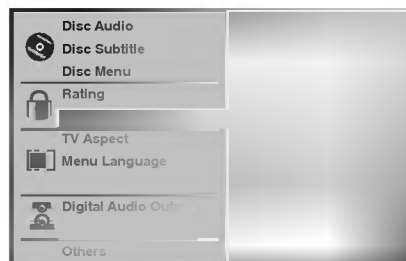

**1** Επιλέξτε κωδικό χώρας με τα ▲/▼ από το μενού ρυθμίσεων.

**2** Με το Country Code επιλεγμένο, πιέστε ►.

**3** Ακολουθήστε το Βήμα 3 της διπλανής στήλης.

**4** Επιλέξτε το πρώτο χαρακτήρα του κωδικού χώρας με ▲/▼.

**5** Μετακινήστε τον κέρσορα προς τα δεξιά με το ► και εισάγετε το δεύτερο χαρακτήρα με ▲/▼.

**6** Πιέστε SELECT/ENTER για να επιβεβαιώσετε, και μετά SETUP για την έξοδο από το μενού.

#### Σημείωση

Η επιβεβαίωση παλαιού κωδικού είναι απαραίτητη, όταν προσπαθήσετε να εισάγετε νέο (βλ.παρακάτω).

#### Αλλαγή του 4-ψηφίου κωδικού

- 1 Ακολουθήστε τα Βήματα 1-2 της αριστερής στήλης.
- 2 Εισάγετε τον παλιό κωδικό, μετά πιέστε SELECT/ENTER.
- 3 Επιλέξτε Change με τα ▲/▼, μετά πιέστε SELECT/ENTER.
- 4 Εισάγετε το νέο κωδικό, μετά πιέστε SELECT/ENTER.
- 5 Εισάγετε το νέο κωδικό για δεύτερη φορά, και επιβεβαιώστε πιέζοντας SELECT/ENTER.
- 6 Πιέστε SETUP για να βγείτε από το μενού.

#### Αν ξεχάσετε τον 4-ψηφιο κωδικό

Ακολουθήστε τη παρακάτω διαδικασία.

- 1 Πιέστε SETUP για την εμφάνιση του μενού.
- 2 Εισάγετε τον αριθμό 210499 με τα αριθμητικά πλήκτρα. Ο παλιός κωδικός διαγράφεται. Εμφανίζεται για λίγο "P CLR" στην οθόνη ενδείξεων.
- 3 Εισάγετε νέο αριθμό βαθμονόμησης για το γονικό έλεγχο (Rating).

## Χρήση με DVD και Video CD

### Αναπαραγωγή DVD και Video CD

#### Προετοιμασία αναπαραγωγής



- Ανοίξτε τη τηλεόραση και επιλέξτε την είσοδο video στην οποία είναι συνδεδεμένη η συσκευή.
- Ανοίξτε το σύστημα ήχου και επιλέξτε την είσοδο στην οποία είναι συνδεδεμένη η συσκευή.

**1** Πιέστε OPEN/CLOSE για να ανοίξετε τον οδηγό δίσκου.

**2** Εισάγετε το δίσκο στον οδηγό, με τη πλευρά αναπαραγωγής προς τα κάτω.

**3** Πιέστε OPEN/CLOSE για να κλείσετε τον οδηγό. Στη τηλεόραση εμφανίζεται η ένδειξη READING και η αναπαραγωγή ξεκινά αυτόματα. Αν αυτό δε συμβαίνει, πιέστε PLAY. Σε κάποιες περιπτώσεις, μπορεί να εμφανιστεί το μενού δίσκου.

#### Αν εμφανιστεί το μενού δίσκου

Μόλις εισαχθεί ένα DVD ή Video CD, μπορεί να εμφανιστεί το μενού δίσκου, για τις αντίστοιχες παρακάτω επιλογές.



Πιέστε τα ◀▶▲▼ για να επιλέξετε τον τίτλο/κεφάλαιο προς θέαση, μετά πιέστε SELECT/ENTER για την έναρξη. Πιέστε TITLE ή MENU για επιστροφή στο μενού.



- Επιλέξτε αριθμό κομματιού (track) προς θέαση με τα αριθμητικά πλήκτρα. Πιέστε RETURN για επιστροφή στο μενού.
- Οι ρυθμίσεις και οι διαδικασίες χρήσεις του μενού δίσκου μπορεί να διαφέρει ανάλογα με το δίσκο. Ακολουθήστε τις οδηγίες κάθε οθόνης μενού δίσκου. Επίσης, μπορείτε να απενεργοποιήσετε τη λειτουργία PBC (Off) κατά τις αρχικές ρυθμίσεις της σελ.13.

#### Σημειώσεις

- Αν το DVD είναι εκτός προδιαγραφών Γονικού Ελέγχου, θα πρέπει να εισαχθεί ο 4-ψήφιος κωδικός και/ή να γίνει αλλαγή στη βαθμονόμηση του δίσκου (Δείτε σελ.14).
- Τα DVD μπορεί να έχουν κωδικό περιοχής. Η συσκευή είναι συμβατή με DVD Region Code 2 (ή με αυτά που δεν έχουν περιορισμό περιοχής).

### Γενικές Λειτουργίες

#### Σημείωση

Όλες οι παρακάτω λειτουργίες γίνονται μέσω του τηλεχειριστηρίου, εκτός αν σημειωθεί διαφορετικά. Κάποιες λειτουργίες είναι επίσης διαθέσιμες από το μενού setup.

#### Μετάβαση σε άλλο ΤΙΤΛΟ



Μπορείτε να μεταβείτε σε άλλο τίτλο του DVD (αν υπάρχει):

- Πιέστε DISPLAY, μετά (0-9) για αριθμό τίτλου.

#### Μετάβαση σε άλλο ΚΕΦΑΛΑΙΟ/ TRACK



Σε περίπτωση που ο τίτλος του δίσκου περιέχει περισσότερα από ένα κεφάλαια ή ένας δίσκος έχει περισσότερα από ένα κομμάτια, μπορείτε να μεταβείτε σε άλλο κεφάλαιο/κομμάτι, ως εξής:

- Πιέστε SKIP/SCAN ◀◀ ή ▶▶ για λίγο κατά τη διάρκεια της αναπαραγωγής, για να μεταβείτε στην αρχή του τρέχοντος κεφαλαίου/κομματιού, ή για να επιλέξετε το επόμενο κεφάλαιο/κομμάτι.
- Πιέστε ◀◀ για διπλάσιο χρόνο για να μεταβείτε στο προηγούμενο κεφάλαιο/κομμάτι.
- Για μετάβαση σε συγκεκριμένο αριθμό κεφαλαίου του DVD, πιέστε DISPLAY κατά την αναπαραγωγή. Μετά, επιλέξτε το εικονίδιο κεφαλαίου/κομματιού με τα ▲/▼. Τέλος, εισάγετε τον αριθμό κεφαλαίου/ κομματιού με τα αριθμητικά πλήκτρα (0-9).

#### Σημείωση

Για διψήφιους αριθμούς, πιέστε τα πλήκτρα (0-9) διαδοχικά.

#### Αναζήτηση

- 1 Κρατήστε πιεσμένο για περίπου δύο δευτέρα το SKIP/SCAN ◀◀ ή ▶▶ κατά την αναπαραγωγή. Η συσκευή μπαίνει σε κατάσταση SEARCH.
- 2 Κρατήστε πιεσμένο το SKIP/SCAN ◀◀ ή ▶▶ για επιλογή ταχύτητας: ◀◀X2, ◀◀X4, ◀◀X16, ◀◀X100 (πίσω) ή ▶▶X2, ▶▶X4, ▶▶X16, ▶▶X100 (μπροστά). Για Video CD ισχύουν οι ταχύτητες: ◀◀X2, ◀◀X4, ◀◀X8, (πίσω) ή ▶▶X2, ▶▶X4, ▶▶X8, (μπροστά).
- 3 Πιέστε SEARCH, για έξοδο από την αναζήτηση.

## Χρήση με DVD και Video CD

### Γενικές Λειτουργίες (Συνέχεια...)

#### Ακίνητη Εικόνα και Αναπαραγωγή Καρέ- Καρέ

- 1 Πιέστε PAUSE/STEP κατά τη διάρκεια της αναπαραγωγής.  
Η συσκευή μεταβαίνει σε κατάσταση παύσης.
- 2 Μπορείτε να κινηθείτε καρέ-καρέ πιέζοντας διαρκώς το PAUSE/STEP του τηλεχειριστηρίου.

#### Αργή Κίνηση

- 1 Πιέστε SLOW ◀ ή ▶ κατά τη διάρκεια αναπαραγωγής.  
Η συσκευή μεταβαίνει σε κατάσταση αργής κίνησης.
- 2 Διαλέξτε επιθυμητή ταχύτητα με SLOW ◀ ή ▶ :  
◀ 1/16, ◀ 1/8, ◀ 1/4 or ◀ 1/2 (προς τα πίσω), ή  
▶ 1/16, ▶ 1/8, ▶ 1/4 or ▶ 1/2 (προς τα μπροστά.).
- 3 Για έξοδο, πιέστε PLAY.

#### Σημείωση

Η αργή κίνηση προς τα πίσω δεν είναι διαθέσιμη για Video CD.

#### Τυχαία αναπαραγωγή (Random)

- 1 Πιέστε RANDOM κατά τη διάρκεια της αναπαραγωγής ή από την κατάσταση stop. Η τυχαία αναπαραγωγή ξεκινά αυτόματα και εμφανίζεται "RANDOM" στην οθόνη ενδείξεων.
- 2 Για έξοδο πιέστε ξανά RANDOM, ώσπου η ένδειξη "RANDOM" σβήσει.

#### Σημείωση

Πιέζοντας SKIP/SCAN ▶▶ κατά τη διάρκεια της τυχαίας αναπαραγωγής, η συσκευή μεταβαίνει σε άλλο τίτλο (κομμάτι) και επανέρχεται στην κατάσταση τυχαίας αναπ.

#### Σημειώσεις

- Η λειτουργία αυτή είναι συμβατή μόνο με Karaoke DVD και με Video CD χωρίς PBC.
- Για Video CD με PBC, πρέπει να θέσετε το PBC στο off. (Δείτε σελ.13).

#### Επανάληψη



#### Δίσκοι DVD Video - Επανάληψη Κεφαλαίου/Τίτλου/Εκτός

- 1 Για επανάληψη τρέχοντος κεφαλαίου, πιέστε REPEAT.  
Το εικονίδιο Repeat Chapter εμφανίζεται στην τηλεόραση.
- 2 Για επανάληψη τρέχοντος τίτλου, πιέστε ξανά REPEAT.  
Το εικονίδιο Repeat Title εμφανίζεται στην τηλεόραση.
- 3 Για έξοδο, πιέστε REPEAT για τρίτη φορά.  
Το εικονίδιο Repeat Off εμφανίζεται στην τηλεόραση.

#### Video CD - Επανάληψη Κομματιού/Όλων/Εκτός

- 1 Για επανάληψη τρέχοντος κομματιού, πιέστε REPEAT.  
Το εικονίδιο Repeat Track εμφανίζεται στην τηλεόραση.
- 2 Για επανάληψη όλου του δίσκου, πιέστε ξανά REPEAT.  
Το εικονίδιο Repeat All εμφανίζεται στην τηλεόραση.
- 3 Για έξοδο, πιέστε REPEAT για τρίτη φορά.  
Το εικονίδιο Repeat Off εμφανίζεται στην τηλεόραση.

#### Σημείωση

Για Video CD με PBC, πρέπει να θέσετε το PBC στο off. (σελ.13).

#### Επανάληψη A-B



Για την επανάληψη μιας ακολουθίας ενός τίτλου:

- 1 Πιέστε A-B για να επιλέξετε σημείο έναρξης.  
Στην τηλεόραση εμφανίζεται για λίγο: "A \*".
- 2 Πιέστε A-B ξανά για να επιλέξετε σημείο τερματισμού.  
Στην τηλεόραση εμφανίζεται για λίγο: "A B", και ξεκινά η επανάληψη ακολουθίας. (Στην οθόνη ενδείξεων εμφανίζεται: "A↔B").
- 3 Για να ακυρώσετε την επανάληψη A-B, πιέστε A-B.

#### Εύρεση χρόνου



Η λειτουργία εύρεσης χρόνου σας επιτρέπει να ξεκινήσετε την αναπαραγωγή από συγκεκριμένο χρονικό σημείο του δίσκου.

- 1 Πιέστε DISPLAY κατά τη διάρκεια της αναπαραγωγής.  
Εμφανίζεται ένδειξη στην τηλεόραση.  
Το πλαίσιο εύρεσης χρόνου δείχνει το χρόνο αναπαραγωγής ως τώρα.
- 2 Μέσα σε 10 δευτερόλεπτα, πιέστε ▲/▼ για να επιλέξετε το πλαίσιο εύρεσης χρόνου.  
Στο πλαίσιο εύρεσης χρόνου εμφανίζεται: "--:--:--"
- 3 Μέσα σε 10 δευτερόλεπτα, εισάγετε τον επιθυμητό χρονικό σημείο έναρξης. Εισάγετε ώρες, λεπτά και δευτερόλεπτα, από αριστερά προς τα δεξιά, στο πλαίσιο.  
Αν εισάγετε λάθος αριθμούς, πιέστε CLEAR για να σβήσετε τους αριθμούς. Στη συνέχεια εισάγετε τους σωστούς.
- 4 Μέσα σε 10 δευτερόλεπτα, πιέστε SELECT/ENTER για να επιβεβαιώσετε το χρονικό σημείο έναρξης.  
Η αναπαραγωγή ξεκινά από το χρονικό σημείο που έχετε επιλέξει.  
Αν εισάγετε λάθος χρόνο, η αναπαραγωγή θα συνεχίσει από το τρέχον σημείο.

#### Λειτουργία 3D Surround



Η συσκευή μπορεί να παράγει εφέ 3D Surround που προσομοιώνει την πολυκάναλη αναπαραγωγή με τη χρήση δύο μόνο συμβατικών ηχείων, αντί των πέντε ή περισσότερων που απαιτούνται για πολυκάναλο ήχο από σύστημα home theater.

- 1 Κατά τη διάρκεια της αναπ/γής, πιέστε SOUND για "3D SUR".
- 2 Για να θέσετε εκτός τη λειτουργία 3D Surround, πιέστε ξανά SOUND, για να επιλέξετε "NORM".

## Χρήση με DVD και Video CD

### Γενικές Λειτουργίες (Συνέχεια...)

#### Zoom

Η λειτουργία Zoom επιτρέπει τη μεγένθυση της εικόνας.

- Κατά τη διάρκεια της αναπαραγωγής ή της παύσης, πιέστε ZOOM.  
Με διαρκή πίεση του ZOOM, το επίπ. μεγένθυσης αυξάνει σε έξι βήματα.
- Χρησιμοποιείτε τα πλήκτρα ◀▶▲▼ για να μετακινηθείτε στην μεγενθυμένη εικόνα.
- Πιέστε CLEAR για επιστροφή στην κανονική αναπαραγωγή ή στην κατάσταση παύσης.

#### Σημείωση

- Η λειτουργία ZOOM μπορεί να μην είναι διαθέσιμη για κάποια DVD.

### Εύρεση Marker



Μπορείτε να ξεκινήσετε την αναπαραγωγή από ένα απομνημονευμένο σημείο (marker). Για την εισαγωγή σημείου Marker, ακολουθήστε τα παρακάτω βήματα:

- Κατά τη διάρκεια της αναπαραγωγής, πιέστε MARKER στο επιθυμητό σημείο αναπ/γής.  
Στην τηλεόραση εμφανίζεται για λίγο το εικονίδιο Marker.
- Επαναλάβετε το Βήμα 1, για την εισαγωγή έως και 9 σημείων Marker για ένα δίσκο.

#### Για την ανάκληση σημείου Marker

- Κατά τη διάρκεια της αναπαραγωγής, πιέστε SEARCH.  
Στην τηλεόραση εμφανίζεται το μενού Marker Search.
- Μέσα σε 10 δευτερόλεπτα, πιέστε ◀▶ για να επιλέξετε αριθμό Marker προς ανάκληση.
- Πιέστε SELECT/ENTER.  
Η αναπαραγωγή θα ξεκινήσει από το επιθυμητό σημείο Marker.
- Για την έξοδο από το μενού, πιέστε SEARCH.

#### Για τη διαγραφή σημείου Marker

- Κατά τη διάρκεια της αναπαραγωγής, πιέστε SEARCH.  
Στην τηλεόραση εμφανίζεται το μενού Marker Search.
- Πιέστε ◀▶ για να επιλέξετε αριθμό Marker προς διαγραφή.
- Πιέστε CLEAR.  
Ο αριθμός marker θα σβηστεί από τη λίστα.
- Επαναλάβετε τα βήματα 2 και 3 για την διαγραφή και άλλων αριθμών Marker.
- Για την έξοδο από το μενού MARKER SEARCH, πιέστε SEARCH.

### Ειδικές Λειτουργίες DVD

#### Έλεγχος περιεχομένων δίσκου DVD Video: Μενού.

Τα DVD μπορεί να περιέχουν μενού, μέσω των οποίων μπορείτε να έχετε πρόσβαση σε ειδικές λειτουργίες. Για τη χρήση του μενού δίσκου, πιέστε MENU. Τότε, πιέστε το ανάλογο αριθμητικό πλήκτρο, για να κάνετε μια επιλογή. Εναλλακτικά, χρησιμοποιείτε τα πλήκτρα ◀▶▲▼ για να επιλέξετε, και μετά πιέστε SELECT/ENTER.

#### Μενού Τίτλου

- Πιέστε TITLE.  
Αν ο τρέχων τίτλος έχει μενού, αυτό θα εμφανιστεί στην τηλεόραση. Διαφορετικά, θα εμφανιστεί το μενού δίσκου.
- Το μενού μπορεί να περιέχει γωνίες θέασης, γλώσσα και επιλογές υπότιτλων και κεφάλαια του τίτλου.
- Για έξοδο από το μενού τίτλου, πιέστε TITLE ξανά.

#### Μενού Δίσκου

- Πιέστε MENU.  
Θα εμφανιστεί το μενού δίσκου.
- Για έξοδο από το μενού δίσκου, πιέστε TITLE ξανά.

#### Γωνίες θέασης

Μπορείτε να επιλέξετε διαφορετική γωνία θέασης κατά τη διάρκεια της αναπαραγωγής, σε περίπτωση που ο δίσκος περιέχει σκηνές τραβηγμένες από διαφορετική γωνία λήψης.

- Πιέστε ANGLE συνεχώς, ώσπου να επιλεγεί η γωνία.  
Στην τηλεόραση εμφανίζεται ο επιλεγμένος αριθμός γωνίας θέασης.

#### Αλλαγή Γλώσσας (Audio Language)



Πιέστε AUDIO συνεχώς, για να ακούσετε σε διαφορετική γλώσσα ή να επιλέξετε άλλο κανάλι ήχου.

#### Αλλαγή καναλιού Ήχου

Πιέστε AUDIO συνεχώς, για να ακούσετε άλλο κανάλι ήχου (STER., LEFT ή RIGHT).

#### Υπότιτλοι

Πιέστε SUBTITLE συνεχώς κατά τη διάρκεια της αναπαραγωγής, για να δείτε υπότιτλους σε διαφορετικές γλώσσες.

#### Σημείωση

Αν εμφανιστεί το σύμβολο ⊕, τότε δεν υπάρχουν εναλλακτικές γλώσσες υπότιτλων για το δίσκο.

## Χρήση με CD Ήχου και με δίσκο MP3/WMA

### Αναπαραγωγή CD Ήχου και δίσκου

#### MP3/WMA

Η συσκευή μπορεί να αναπαράγει αρχεία MP3/WMA που περιέχονται σε CD-ROM, CD-R, ή CD-RW. Διαβάστε πρώτα τις «Σημειώσεις για τις εγγραφές MP3/WMA».

- 1** Εισάγετε δίσκο και κλείστε τον οδηγό.  
**Audio CD;** Εμφανίζεται το μενού CD Ήχου στην τηλεόραση, πηγαίνετε στο Βήμα 4.  
**Δίσκος MP3/WMA;** Εμφανίζεται το μενού δίσκου MP3/WMA-JPEG στην τηλεόραση, πηγαίνετε στο Βήμα 2.



- 2** Πιέστε ▲▼ για να επιλέξετε αρχείο MP3/WMA, μετά πιέστε SELECT/ENTER.  
Εμφανίζεται το μενού δίσκου MP3/WMA-JPEG στην τηλεόραση.  
Πιέστε RETURN για να κινηθείτε στο μενού επιλογών.

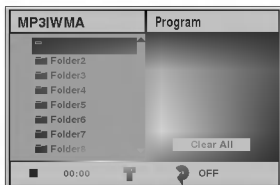

- 3** Πιέστε ▲▼ για να επιλέξετε φάκελο, μετά πιέστε SELECT/ENTER.  
Εμφανίζεται η λίστα των αρχείων του φακέλου.

- 4** Πιέστε ▲▼ για να επιλέξετε κομμάτι, μετά πιέστε PLAY ή SELECT ENTER.  
Η αναπαραγωγή αρχίζει.  
Στην οθόνη ενδείξεων και στο μενού, εμφανίζεται ο ως τώρα χρόνος αναπαραγωγής.  
Η αναπαραγωγή σταματά στο τέλος του δίσκου.  
Πιέστε TITLE για να πάτε στην επόμενη σελίδα.  
Πιέστε MENU για να πάτε στην προηγούμενη σελίδα.

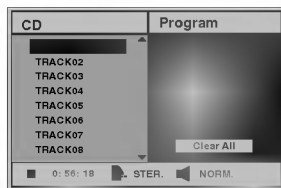

Μενού ακουστικού CD

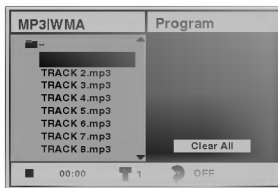

Μενού MP3/WMA

#### Σημειώσεις

Για να πάτε στη λίστα φακέλων, από τη λίστα αρχείων, χρησιμοποιήστε τα ▲▼ για να επιλέξετε το ■ και πιέστε SELECT/ENTER για επιστροφή στο προηγούμενο μενού.

- 5** Πιέστε STOP, για να τερματίσετε την αναπαραγωγή.

### Σημειώσεις για τις εγγραφές MP3/WMA

#### Σχετικά με το MP3

- Ένα αρχείο MP3 αποτελεί ηχητική πληροφορία συμπιεσμένη με το σχήμα κωδικοποίησης MPEG1 audio layer-3 με κατάληξη “.mp3”.
- Η συσκευή δεν μπορεί να αναπαράγει αρχεία MP3 που δεν έχουν κατάληξη “.mp3”.

#### Σχετικά με το WMA (Window Media Audio)

- Τα αρχεία WMA έχουν σχήμα κωδικοποίησης της Microsoft.
- Το WMA προσφέρει τη διπλάσια συμπίεση σε σχέση με το MP3.

#### Η συμβατότητα MP3/WMA της συσκευής έχει ως εξής:

1. Συχνότητα δειγματοληψίας μόνο 44.1 kHz (MP3), 22.05-44.1 kHz (WMA).
2. Bit rate από 32-320 kbps (MP3), 32-128 kbps (WMA).
3. Η φυσική διαμόρφωση του δίσκου CD-R να είναι ISO 9660.
4. Αν γράψετε αρχεία MP3/WMA, με λογισμικό που δεν δημιουργεί FILE SYSTEM (π.χ. “Direct-CD” κλπ.), τα CD-R αυτά δεν θα είναι συμβατά με τη συσκευή. Προτείνουμε τη χρήση του “Easy-CD Creator”, που δημιουργεί αρχείο συστήματος ISO9660.
5. Τα αρχεία MP3/WMA θα πρέπει να βρίσκονται στο πρώτο κομμάτι (track) του δίσκου.
6. Τα ονόματα αρχείων θα πρέπει να έχουν μήκος 8 χαρακτήρες ή λιγότερο και να έχουν κατάληξη “.mp3” ή “.wma”, π.χ.: “\*\*\*\*\*.MP3” ή “\*\*\*\*\*.WMA”.
7. Μη χρησιμοποιείτε ειδικούς χαρακτήρες, όπως: “/ : \* ? “ < > ” κλπ.
8. Ο συνολικός αριθμός αρχείων του δίσκου θα πρέπει να είναι μικρότερος από 650.

Αυτή η συσκευή DVD player απαιτεί τη χρήση δίσκων/ηχογραφήσεων με συγκεκριμένα τεχνικά χαρακτηριστικά, για την επίτευξη της βέλτιστης ποιότητας αναπαραγωγής. Τέτοια είναι και τα προ-εγγραμμένα DVD. Υπάρχουν πολλοί διαφορετικοί τύποι εγγράμμων δίσκων (όπως τα CD-R που περιέχουν αρχεία MP3 ή WMA). Αυτοί θα πρέπει να πληρούν ορισμένες προϋποθέσεις συμβατότητας (βλ. παραπάνω).

Οι πελάτες μας θα πρέπει να είναι ενήμεροι, ότι απαιτείται άδεια για το κατέβασμα αρχείων MP3/WMA και μουσικής από το διαδίκτυο. Η εταιρία μας δεν έχει το δικαίωμα να χορηγήσει τέτοια άδεια. Αυτή θα πρέπει να αναζητηθεί από τους κατόχους των αντίστοιχων πνευματικών δικαιωμάτων.

## Χρήση με CD Ήχου και με δίσκο MP3/WMA (συνέχεια...)

### Παύση

- 1 Πιέστε PAUSE/STEP κατά την αναπαραγωγή.
- 2 Για την συνέχεια της αναπαραγωγής, πιέστε ξανά PAUSE/STEP ή PLAY.

### Μετάβαση σε άλλο κομμάτι

- Πιέστε στιγμιαία SKIP/SCAN **◀◀** ή **▶▶** κατά τη διάρκεια της αναπαραγωγής, για επιστροφή στην αρχή του τρέχοντος κομματιού ή για μετάβαση στο επόμενο κομμάτι.
- Πιέστε SKIP/SCAN **◀◀** για διπλάσιο χρόνο για τη μετάβαση στο προηγούμενο κομμάτι.
- Για CD Ήχου, μπορείτε να μεταβείτε απ'ευθείας σε όποιο κομμάτι θέλετε, χρησιμοποιώντας τα αριθμητικά πλήκτρα (0-9) κατά τη διάρκεια της αναπαραγωγής.

### Επανάληψη Κομματιού/Όλα/Εκτός

- 1 Για επανάληψη τρέχοντος κομματιού, πιέστε REPEAT. Στην οθόνη μενού εμφανίζεται το εικονίδιο επανάληψης και η ένδειξη "TRACK".
- 2 Για επανάληψη όλων των κομματιών του δίσκου, πιέστε REPEAT για δεύτερη φορά. Στην οθόνη μενού εμφανίζεται το εικονίδιο επανάληψης και η ένδειξη "ALL".
- 3 Για να ακυρώσετε τη λειτουργία επανάληψης, πιέστε REPEAT για τρίτη φορά. Το εικονίδιο επανάληψης σβήνει και εμφανίζεται η ένδειξη "OFF".

### Εύρεση (Search)

- 1 Κατά τη διάρκεια της αναπαραγωγής, κρατήστε πιεσμένο το SKIP/SCAN **◀◀** ή **▶▶** για περίπου δύο δευτερόλεπτα. Η συσκευή μεταβαίνει σε κατάσταση SEARCH.
- 2 Κρατήστε πιεσμένο το SKIP/SCAN **◀◀** ή **▶▶** για να επιλέξετε επιθυμητή ταχύτητα: **◀◀X2**, **◀◀X4**, **◀◀X8** (προς τα πίσω) ή **▶▶X2**, **▶▶X4**, **▶▶X8** (προς τα μπροστά). Στην οθόνη μενού εμφανίζεται η ταχύτητα και κατεύθυνση εύρεσης.
- 3 Για έξοδο, πιέστε PLAY.

### Τυχαία Αναπαραγωγή (Random)

- 1 Κατά τη διάρκεια της αναπαραγωγής ή από την αρχική κατάσταση, πιέστε RANDOM. Οεκινά αυτόματα η τυχαία αναπαραγωγή και εμφανίζεται RANDOM ή "RAND." στην οθόνη ενδείξεων και στο μενού.
- 2 Για επιστροφή στην κανονική αναπαραγωγή, πιέστε RANDOM συνεχώς, ως ότου σβήσει το RANDOM ή "RAND." στην οθόνη ενδείξεων και στο μενού.

### Επανάληψη A-B

Για την επανάληψη μιας ακολουθίας:

- 1 Κατά τη διάρκεια της αναπαραγωγής, πιέστε A-B στο επιθυμητό σημείο έναρξης. Στο μενού εμφανίζεται το εικονίδιο Repeat και η ένδειξη "A \*".
- 2 Πιέστε A-B ξανά στο σημείο τερματισμού. Στο μενού εμφανίζεται το εικονίδιο Repeat και η ένδειξη "A B", και ξεκινά αυτόματα η αναπαραγωγή της ακολουθίας (sequence).
- 3 Για την έξοδο και ανάκτηση της κανονικής αναπαραγωγής, πιέστε ξανά A-B. Στο μενού εμφανίζεται το εικονίδιο Repeat και η ένδειξη "OFF".

### Λειτουργία 3D Surround

Η συσκευή μπορεί να παράγει εφέ 3D Surround που προσομοιώνει την πολυκάναλη αναπαραγωγή με τη χρήση δύο μόνο συμβατικών ηχείων, αντί των πέντε ή περισσότερων που απαιτούνται για πολυκάναλο ήχο από σύστημα home theater.

- 1 Κατά τη διάρκεια της αναπαραγωγής, πιέστε SOUND για "3D SUR".
- 2 Για να θέσετε εκτός τη λειτουργία 3D Surround, πιέστε ξανά SOUND, για να επιλέξετε "NORM".

### Αλλαγή του καναλιού ήχου

Πιέστε AUDIO συνεχώς κατά τη διάρκεια της αναπαραγωγής, για να ακούσετε διαφορετικό κανάλι ήχου (STER., LEFT, ή RIGHT).

## Χρήση με δίσκους JPEG

### Βλέποντας εικόνες JPEG

Η συσκευή μπορεί να αναπαράγει δίσκους με εικόνες JPEG και Kodak Picture CD. Πριν την αναπαραγωγή, διαβάστε τις «Σημειώσεις για εγγραφές JPEG», δεξιά.

#### 1 Εισάγετε δίσκο και κλείστε τον οδηγό.

Στην τηλεόραση εμφανίζεται το μενού επιλογής MP3/ WMA-JPEG.



#### 2 Πιέστε ▲▼ για να επιλέξετε JPEG, μετά πιέστε SELECT/ENTER.

Στην τηλεόραση εμφανίζεται το μενού JPEG.



#### 3 Πιέστε ▲▼ για να επιλέξετε φάκελο (folder), μετά πιέστε SELECT/ENTER.

Εμφανίζεται η λίστα των αρχείων του φακέλου. Πιέστε RETURN για επαναφορά στο μενού MP3/ WMA-JPEG.

#### 📌 Σημείωση

Αν βρίσκεστε στη λίστα αρχείων και θέλετε να επιστρέψετε στη λίστα φακέλων, πιέστε ▲▼ για να επιλέξετε και μετά πιέστε SELECT/ENTER.

“ ■- ”

#### 4 Για να δείτε συγκεκριμένο αρχείο, πιέστε ▲▼ για να το επιλέξετε και μετά SELECT/ENTER ή PLAY.

Ξεκινά η διαδικασία ανάγνωσης του αρχείου. Ενώ βλέπετε την εικόνα, πιέστε RETURN για να μεταβείτε στο προηγούμενο (JPEG) μενού. Πιέστε TITLE για να πάτε στην επόμενη σελίδα. Πιέστε MENU για τη προηγούμενη σελίδα.



#### 📌 Σημείωση

Υπάρχουν τρεις ταχύτητες θέασης Slide: Γρήγορη, Απλή, Αργή και Εκτός. Πιέστε ◀▶ για να επιλέξετε, μετά ▲▼ για επιλογή, και τέλος SELECT/ENTER.

#### 5 Για να τερματίσετε την αναπαραγωγή πιέστε STOP.

Εμφανίζεται το μενού JPEG.

### Μετάβαση σε άλλο αρχείο

Πιέστε μια φορά SKIP/SCAN ◀◀ ή ▶▶ για να μεταβείτε στο προηγούμενο/επόμενο αρχείο.

### Ακίνητη Εικόνα

1 Πιέστε PAUSE/STEP κατά τη διάρκεια του slide show.

Η συσκευή θα μπει σε κατάσταση παύσης.

2 Για επιστροφή στο Slide show, πιέστε ξανά PLAY ή PAUSE/STEP.

### Για αναστροφή (flip) εικόνας

Πιέστε ▲▼ ενώ εμφανίζεται η εικόνα, για οριζόντια/κάθετη αναστροφή.

### Για περιστροφή (rotate) εικόνας

Πιέστε ◀▶ ενώ εμφανίζεται η εικόνα, για να τη περιστρέψετε.

### Σημειώσεις για εγγραφές JPEG

- Ανάλογα με το μέγεθος και τον αριθμό των αρχείων JPEG, η ανάγνωση του δίσκου από τη συσκευή μπορεί να διαρκέσει πολύ χρόνο. Αν δεν εμφανίζεται ένδειξη στην τηλεόραση μετά από μερικά λεπτά, κάποια αρχεία είναι πολύ μεγάλα- μειώστε την ανάλυση των JPEG αρχείων σε λιγότερο από 2 mega pixels και ξανά-εγγράψτε το δισκάκι.
- Ο συνολικός αριθμός αρχείων και φακέλων του δίσκου δε θα πρέπει να είναι πάνω από 650.
- Κάποιοι δίσκοι μπορεί να είναι μη-συμβατοί, λόγω διαφορετικής διαμόρφωσης εγγραφής ή κατάστασης του δίσκου.
- Αν χρησιμοποιείτε το πρόγραμμα εγγραφής “Easy CD Creator”, ή ανάλογο, βεβαιωθείτε ότι όλα τα αρχεία έχουν την κατάληξη “.jpg” πριν την εγγραφή του CD.
- Μετονομάστε τα αρχεία με κατάληξη “.jpe” ή “.jpeg”, σε αρχεία με κατάληξη “.jpg”.
- Αρχεία που δεν έχουν την κατάληξη “.jpg”, δεν μπορούν να διαβαστούν από τη συσκευή, ακόμα και αν φαίνονται ως εικόνες στον Windows Explorer.



## Προγραμματισμένη αναπαραγωγή

### Προγραμματισμένη αναπαραγωγή CD Ήχου και δίσκων MP3/WMA

Η λειτουργία Program σας δίνει τη δυνατότητα να αποθηκεύσετε τα αγαπημένα σας κομμάτια δίσκου στη μνήμη της συσκευής.

Το πρόγραμμα μπορεί να περιέχει ως 30 κομμάτια.

- 1** Πιέστε **PROGRAM** κατά την αναπαραγωγή ή από τη κατάσταση stop, για την εισαγωγή στην επεξεργασία προγράμματος (Program Edit mode). Το εικονίδιο  θα εμφανιστεί δίπλα στη λέξη Program.

#### Σημείωση

Πιέστε **PROGRAM** για να τερματίσετε τη λειτουργία επεξεργασίας προγράμματος. Το  θα εξαφανιστεί.

- 2** Επιλέξτε κομμάτι, μετά πιέστε **SELECT/ENTER** για να εισάγετε το κομμάτι στη λίστα προγράμματος.

- 3** Επαναλάβετε το Βήμα 2 για την εισαγωγή επιπλέον κομματιών στη λίστα προγράμματος.

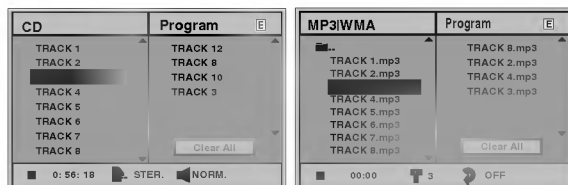

Audio CD menu

MP3/WMA menu

- 4** Πιέστε **▶**. Το επιλεγμένο κομμάτι εμφανίζεται σε πλαίσιο στη λίστα.

- 5** Πιέστε **▲/▼** για να επιλέξετε κομμάτι προς ακρόαση.

Πιέστε **TITLE** για να μετακινηθείτε στην επόμενη οθόνη. Πιέστε **MENU** για μετακινηθείτε στη προηγούμενη οθόνη.

- 6** Πιέστε **PLAY** για την έναρξη αναπαραγωγής.

Η αναπαραγωγή ξεκινά με τη σειρά που εισάγατε τα κομμάτια στη λίστα και εμφανίζεται η ένδειξη "PROG." Η αναπαραγωγή σταματά όταν όλα τα κομμάτια έχουν αναπαραχθεί μια φορά.

- 7** Για να επανέλθετε στη κανονική αναπαραγωγή από τη κατάσταση προγραμματισμένης αναπαραγωγής, επιλέξτε κομμάτι του CD (ή MP3/WMA) και πιέστε **SELECT/ENTER**.

Η ένδειξη "PROG." της οθόνης ενδείξεων σβήνει.

### Προγραμματισμένη αναπαραγωγή VideoCD

#### Σημείωση

Για VideoCD με PBC, θα πρέπει να θέσετε τη ρύθμιση PBC στο Off (Βλ. σελ. 13), ώστε να μπορείτε να χρησιμοποιήσετε τη λειτουργία προγραμματισμένης αναπαραγωγής.

- 1** Εισάγετε Video CD και κλείστε τον οδηγό δίσκου.

- 2** Πιέστε **PROGRAM**.

Εμφανίζεται το μενού προγραμματισμού VCD.

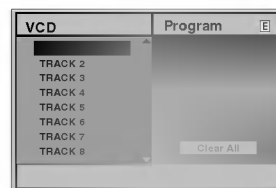

#### Σημείωση

Πιέστε **RETURN** ή **PROGRAM** για να βγείτε από το μενού αυτό.

- 3** Ακολουθήστε τα Βήματα 2-6 της διπλανής στήλης.

- 4** Για να επανέλθετε στη κανονική αναπαραγωγή από τη κατάσταση προγ/ένης αναπαραγωγής, πιέστε **PROGRAM**.

Η ένδειξη "PROG." της οθόνης ενδείξεων σβήνει.

#### Επανάληψη αναπαραγωγής κομματιών

- Για να επαναληφθεί το τρέχον κομμάτι, πιέστε **REPEAT**. Εμφανίζεται το εικονίδιο Repeat (Επανάληψη) και "TRACK" (KOMMATI) στον οθόνη μενού.
- Για επανάληψη όλων των κομματιών της λίστας, πιέστε **REPEAT** για δεύτερη φορά. Το εικονίδιο Repeat και "ALL" εμφανίζονται στην οθόνη μενού.
- Για την ακύρωση επανάληψης, πιέστε **REPEAT** για τρίτη φορά. Το εικονίδιο Repeat και "ALL" σβήνουν.

#### Για να διαγράψετε ένα κομμάτι από το πρόγραμμα

- 1** Πιέστε **PROGRAM** κατά τη διάρκεια της αναπαραγωγής (μόνο για CD ήχου ή MP3/WMA). Θα εμφανιστεί το εικονίδιο .
- 2** Πιέστε **▶** για να μεταβείτε στη λίστα προγράμματος.
- 3** Επιλέξτε το κομμάτι που θέλετε να διαγράψετε με τα **▲/▼**.
- 4** Πιέστε **CLEAR**. Το κομμάτι θα διαγραφεί από τη λίστα προγράμματος.

#### Για να διαγράψετε όλη τη λίστα

- 1** Ακολουθήστε Βήματα 1-2 της διαδικασ. διαγραφής κομματιού.
- 2** Πιέστε **▲/▼** για να επιλέξετε "Clear All", μετά **SELECT/ENTER**. Διαγράφεται όλο το πρόγραμμα. Επίσης, γίνεται διαγραφή του προγράμματος, όταν βγάξετε το δίσκο από τη συσκευή.

## Πρόσθετες πληροφορίες

### Μνήμη τελευταίας κατάστασης

Η συσκευή απομνημονεύει τις ρυθμίσεις χρήστη για τον τελευταίο δίσκο που έχετε παρακολουθήσει. Οι ρυθμίσεις παραμένουν στη μνήμη, ακόμα και αν βγάλετε το δίσκο ή σβήσετε τη συσκευή. Αν εισάγετε δίσκο, του οποίου οι ρυθμίσεις είχαν καταχωρηθεί στη μνήμη, τότε η αναπαραγωγή ξεκινά από το τελευταίο σημείο διακοπής.

#### **N** Σημειώσεις

- Οι ρυθμίσεις αποθηκεύονται στη μνήμη για χρήση ανά πάσα στιγμή.
- Οι ρυθμίσεις δίσκου δεν αποθηκεύονται, αν σβήσετε τη συσκευή πριν ξεκινήσει η αναπαραγωγή.

### Εξοικονομητής Οθόνης

Η εικόνα Screen saver εμφανίζεται όταν η συσκευή μένει σε κατάσταση sleep για περίπου πέντε λεπτά και μετά από άλλα πέντε η συσκευή τίθεται αυτόματα εκτός λειτουργίας.

### Επιλογή συστήματος εικόνας

Πρέπει να επιλέξετε το κατάλληλο σύστημα για την τηλεόραση σας. Ενώ εμφανίζεται "NO DISC" στην οθόνη ενδείξεων, κρατήστε πιεσμένο το PAUSE της μπροστινής πλευράς της συσκευής για να διαλέξετε σύστημα (PAL, NTSC ή AUTO).

- Όταν η τηλεόραση δεν είναι συμβατή με το επιλεγμένο σύστημα, τότε μπορεί να μην εμφανίζονται τα σωστά χρώματα εικόνας.

**AUTO:** Όταν η τηλεόραση υποστηρίζει πολλαπλά συστήματα.

**NTSC:** Όταν η τηλεόραση υποστηρίζει το NTSC.

**PAL:** Όταν η τηλεόραση υποστηρίζει το PAL.

### Έλεγχος τηλεόρασης μέσω του παρεχόμενου τηλεχειριστηρίου

Το τηλεχειριστήριο μπορεί να ελέγχει εκτός από το DVD και κάποια μοντέλα τηλεοράσεων της LG. Ακολουθήστε τις παρακάτω οδηγίες:

**1** Πιέστε πρώτα **DVD** ή **TV** για να επιλέξετε τη συσκευή προς έλεγχο.

Για να αλλάξετε τη λειτουργία του τηλεχειριστηρίου (για να λειτουργήσετε διαφορετική συσκευή), φροντίστε να πατήσετε πρώτα το κουμπί **DVD** ή **TV**.

**2** Για τον έλεγχο της LG τηλεόρασης, πιέστε **POWER**, **PR./CH.** (▼/▲), **VOL** (◀▶), **MUTE** και **TV AV**.

### Ρύθμιση κωδικών ελέγχου τηλεχειριστηρίου για τηλεοράσεις LG.

- Το τηλεχειριστήριο υποστηρίζει δύο τύπους κωδικών ελέγχου: Code 1 και Code 2.
- Η προεπιλεγμένη ρύθμιση (εργοστασίου) είναι Code 1.
- Για να επιλέξετε τον Code 2, πιέστε ταυτόχρονα το πλήκτρο TV και το πλήκτρο 2 του τηλεχειριστηρίου. (Αν οι μπαταρίες του τηλεχειριστηρίου αντικατασταθούν με νέες, η ρύθμιση επανέρχεται σε Code 1).
- Για να ξανά-επιλέξετε ρύθμιση Code 1, κρατήστε πιεσμένα ταυτόχρονα τα πλήκτρα TV και 1 του τηλεχειριστηρίου.

#### **N** Σημείωση

Αν η τηλεόραση σας δεν συνεργάζεται με το παρεχόμενο τηλεχειριστήριο, επιλέξτε άλλο κωδικό ελέγχου ή χρησιμοποιήστε το τηλεχειριστήριο που συνόδευε την τηλεόραση σας.

Λόγω της ποικιλίας των κωδικών τηλεχειριστηρίου που χρησιμοποιούνται από τους κατασκευαστές, Η ΕΤΑΙΡΙΑ μας δεν μπορεί να εγγυηθεί ότι το τηλεχειριστήριο του DVD Player θα είναι συμβατό με κάθε μοντέλο τηλεόρασης LG.

## Οδηγός επίλυσης προβλημάτων

Πριν απευθυνθείτε στο service, ελέγξτε τον παρακάτω πίνακα για πιθανές αιτίες προβλημάτων.

Πρόβλημα	Αιτία	Λύση
Η συσκευή δεν τίθεται σε λειτουργία.	<ul style="list-style-type: none"> <li>Δεν έχει συνδεθεί το καλώδιο τροφοδοσίας.</li> </ul>	<ul style="list-style-type: none"> <li>Συνδέστε το καλώδιο τροφοδοσίας στη πρίζα.</li> </ul>
Η συσκευή παίρνει ρεύμα, όμως δε λειτουργεί.	<ul style="list-style-type: none"> <li>Δεν έχει εισαχθεί δίσκος.</li> </ul>	<ul style="list-style-type: none"> <li>Εισάγετε δίσκο. (Ελέγξτε ότι η ένδειξη DVD ή CD ήχου ανάβει στην οθόνη ενδείξεων).</li> </ul>
Δε φαίνεται εικόνα.	<ul style="list-style-type: none"> <li>Η τηλεόραση δεν έχει ρυθμιστεί ώστε να λαμβάνει το σήμα του DVD.</li> </ul>	<ul style="list-style-type: none"> <li>Επιλέξτε την κατάλληλη είσοδο της τηλεόρασης, ώστε η εικόνα του DVD να εμφανίζεται στην οθόνη της τηλεόρασης.</li> </ul>
	<ul style="list-style-type: none"> <li>Το καλώδιο video δεν έχει συνδεθεί καλά.</li> </ul>	<ul style="list-style-type: none"> <li>Συνδέστε σωστά το καλώδιο video.</li> </ul>
	<ul style="list-style-type: none"> <li>Η τηλεόραση που έχει συνδεθεί είναι εκτός λειτουργίας.</li> </ul>	<ul style="list-style-type: none"> <li>Θέστε σε λειτουργία την τηλεόραση</li> </ul>
Δεν ακούγεται μουσική.	<ul style="list-style-type: none"> <li>Η συσκευή που συνδέεται με το DVD, μέσω του καλωδίου ήχου, δεν έχει ρυθμιστεί ώστε να λαμβάνει το ηχητικό σήμα του DVD.</li> </ul>	<ul style="list-style-type: none"> <li>Επιλέξτε τη σωστή λειτουργία εισόδου της συσκευής, ώστε να ακούτε τον ήχο του DVD.</li> </ul>
	<ul style="list-style-type: none"> <li>Τα καλώδια ήχου δεν έχουν συνδεθεί καλά.</li> </ul>	<ul style="list-style-type: none"> <li>Συνδέστε σωστά το καλώδιο ήχου.</li> </ul>
	<ul style="list-style-type: none"> <li>Η συσκευή που συνδέεται με το DVD, μέσω του καλωδίου ήχου, δεν έχει τεθεί σε λειτουργία.</li> </ul>	<ul style="list-style-type: none"> <li>Θέστε σε λειτουργία τη συσκευή που λαμβάνει το ηχητικό σήμα του DVD.</li> </ul>
	<ul style="list-style-type: none"> <li>Η ψηφιακή έξοδος ήχου δεν έχει ρυθμιστεί σωστά.</li> </ul>	<ul style="list-style-type: none"> <li>Ρυθμίστε τη ψηφιακή έξοδο ήχου στη σωστή θέση, και θέστε ξανά τη συσκευή σε λειτουργία, πιέζοντας POWER.</li> </ul>
Πτωχή ποιότητα εικόνας.	<ul style="list-style-type: none"> <li>Ο δίσκος είναι λερωμένος.</li> </ul>	<ul style="list-style-type: none"> <li>Καθαρίστε το δίσκο</li> </ul>
Η συσκευή δεν ξεκινά την αναπαραγωγή	<ul style="list-style-type: none"> <li>Δεν έχει εισαχθεί CD.</li> </ul>	<ul style="list-style-type: none"> <li>Τοποθετήστε ένα CD. (Ελέγξτε ότι η ένδειξη DVD ή CD ήχου ανάβει στην οθόνη ενδείξεων).</li> </ul>
	<ul style="list-style-type: none"> <li>Έχει εισαχθεί CD που δεν μπορεί να αναπαραχθεί.</li> </ul>	<ul style="list-style-type: none"> <li>Τοποθετήστε ένα CD ήχου που μπορεί να αναπαραχθεί. (Ελέγξτε τον τύπο δίσκου, το σύστημα χρώματος και το κωδικό περιοχής).</li> </ul>
	<ul style="list-style-type: none"> <li>Το CD έχει τοποθετηθεί ανάποδα.</li> </ul>	<ul style="list-style-type: none"> <li>Τοποθετήστε το CD με την όψη αναπαραγωγής προς τα κάτω.</li> </ul>
	<ul style="list-style-type: none"> <li>Το CD δεν έχει τοποθετηθεί στην υποδοχή του οδηγού.</li> </ul>	<ul style="list-style-type: none"> <li>Τοποθετήστε το CD στον οδηγό σωστά, μέσα στην υποδοχή.</li> </ul>
	<ul style="list-style-type: none"> <li>Το CD είναι λερωμένο.</li> </ul>	<ul style="list-style-type: none"> <li>Καθαρίστε το CD.</li> </ul>
	<ul style="list-style-type: none"> <li>Έχει ενεργοποιηθεί ο γονικός έλεγχος.</li> </ul>	<ul style="list-style-type: none"> <li>Ακυρώστε τη λειτουργία γονικού ελέγχου ή αλλάξτε τον αριθμό βαθμονόμησης.</li> </ul>
Το τηλεχειριστήριο δεν λειτουργεί σωστά	<ul style="list-style-type: none"> <li>Το τηλεχειριστήριο δεν έχει κατευθυνση προς τον οπτικό αισθητήρα της συσκευής</li> </ul>	<ul style="list-style-type: none"> <li>Κατευθείνετε το τηλεχειριστήριο προς τον αισθητήρα της συσκευής.</li> </ul>
	<ul style="list-style-type: none"> <li>Το τηλεχειριστήριο βρίσκεται πολύ μακριά από τη συσκευή.</li> </ul>	<ul style="list-style-type: none"> <li>Χρησιμοποιήστε το τηλεχειριστήριο για απόσταση έως 7 μέτρα.</li> </ul>
	<ul style="list-style-type: none"> <li>Υπάρχει εμπόδιο στη διαδρομή μεταξύ του τηλεχειριστηρίου και της συσκευής.</li> </ul>	<ul style="list-style-type: none"> <li>Απομακρύνετε το εμπόδιο.</li> </ul>
	<ul style="list-style-type: none"> <li>Οι μπαταρίες του τηλεχειριστηρίου είναι άδειες.</li> </ul>	<ul style="list-style-type: none"> <li>Αλλάξτε τις μπαταρίες με καινούργιες.</li> </ul>

## Λίστα κωδικών γλώσσας

Εισάγετε τον κατάλληλο κωδικό αριθμό για τις αρχικές ρυθμίσεις “Ήχος Δίσκου”, “Υπότιτλοι” και/ή “Μενού Δίσκου”.  
(Δείτε σελ. 12)

Κωδικός	Γλώσσα	Κωδικός	Γλώσσα	Κωδικός	Γλώσσα	Κωδικός	Γλώσσα
6566	Abkhazian	7074	Fiji	7678	Lingala	8373	Singhalese
6565	Afar	7073	Φιλανδική	7684	Λιθουανική	8375	Σλοβακική
6570	Afrikaans	7082	Γαλλική	7775	Macedonian	8376	Σλοβενική
8381	Αλβανική	7089	Frisian	7771	Malagasy	8379	Σομαλική
6577	Ameharic	7176	Galician	7783	Malay	6983	Ισπανική
6582	Αραβικά	7565	Georgian	7776	Malayalam	8385	Σουδανική
7289	Αρμενική	6869	Γερμανική	7784	Μαλτέζικη	8387	Σουαχίλι
6583	Assamese	6976	Ελληνική	7773	Maori	8386	Σουηδική
6588	Aymara	7576	Greenlandic	7782	Marathi	8476	Tagalog
6590	Azerbaijani	7178	Γκουαρανί	7779	Μολδαβική	8471	Tajik
6665	Bashkir	7185	Gujarati	7778	Μογγολική	8465	Ταμίλ
6985	Βασκική	7265	Hausa	7865	Nauru	8484	Ταταρική
6678	Bengali; Bangla	7387	Εβραϊκή	7869	Nepali	8469	Telugu
6890	Bhutani	7273	Χίντι	7879	Νορβηγική	8472	Τάι
6672	Bihari	7285	Ουγγρική	7982	Oriya	6679	Θιβετιανή
6682	Breton	7383	Ισλανδική	8065	Panjabi	8473	Tigrinya
6671	Βουλγαρική	7378	Ινδονησιακή	8083	Pashto, Pushto	8479	Tonga
7789	Burmese	7365	Interlingua	7065	Περσική	8482	Τουρκική
6669	Byelorussian	7165	Ιρλανδική	8076	Πολωνική	8475	Turkmen
7577	Cambodian	7384	Ιταλική	8084	Πορτογαλική	8487	Twi
6765	Καταλανική	7465	Ιαπωνική	8185	Quechua	8575	Ουκρανική
9072	Κινέζικη	7487	Japanese	8277	Rh-Romance	8582	Urdu
6779	Κορσικανική	7578	Καναδική	8279	Ρουμανική	8590	Uzbek
7282	Κροατική	7583	Kashmiri	8285	Ρωσική	8673	Βιετναμέζικη
6783	Τσέχικη	7575	Kazakh	8377	Samoan	8679	Volapük
6865	Δανέζικη	7589	Kirghiz	8365	Σανσκριτική	6789	Ουαλλική
7876	Ολλανδική	7579	Κορεατική	7168	Scots Gaelic	8779	Wolof
6978	Αγγλική	7585	Κουρδική	8382	Σερβική	8872	Xhosa
6979	Esperanto	7679	Laothian	8372	Σερβοκροατική	7473	Yiddish
6984	Εσθονική	7665	Λατινική	8378	Shona	8979	Yoruba
7079	Faroese	7686	Latvian, Lettish	8368	Sindhi	9085	Zulu

## Λίστα κωδικών χώρας

Εισάγετε τον κατάλληλο κωδικό αριθμό για την αρχική ρύθμιση «Κωδικός Χώρας» (Δείτε σελ.14).

Κωδικός	Χώρα	Κωδικός	Χώρα	Κωδικός	Χώρα	Κωδικός	Χώρα
AD	Ανδόρρα	ER	Eritrea	LC	Saint Lucia	SC	Σεϋέλλες
AE	Ην.Αραβικά Εμιράτα	ES	Ισπανία	LI	Λιχτενστάιν	SD	Σουδάν
AF	Αφγανιστάν	ET	Αιθιοπία	LK	Σρι Λάνκα	SE	Σουηδία
AG	Αντίγουα και Barbuda	FI	Φιλανδία	LR	Λιβερία	SG	Σιγκαπούρη
AI	Anguilla	FJ	Φίτζι	LS	Λεσότο	SH	Αγία Ελένη
AL	Αλβανία	FK	Νησιά Falkland	LT	Λιθουανία	SI	Σλοβενία
AM	Αρμενία	FM	Micronesia	LU	Λουξεμβούργο	SJ	Svalbard and Jan Mayen Islands
AN	Αντίλλες (Ολλανδ.)	FO	Νησιά Faroe	LV	Λευκορωσία		
AO	Ανγκόλα	FR	Γαλλία	LY	Λιβύη	SK	Σλοβακία
AQ	Ανταρκτική	FX	Γαλλία (Europe Territory)	MA	Μαρόκο	SL	Σιέρα Λεόνε
AR	Αργεντινή	GA	Γκαμπόν	MC	Μονακό	SM	San Marino
AS	Αμερικ. Σαμόα	GB	Μεγάλη Βρετανία	MD	Μολδαβία	SN	Σενεγάλη
AT	Αυστρία	GD	Grenada	MG	Μαδαγασκάρη	SO	Somalia
AU	Αυστραλία	GE	Georgia	MH	Νησιά Marshall	SR	Suriname
AW	Αρούβα	GF	Γαλλική Γουιάνα	MK	FYROM	SU	Πρόην ΕΣΣΔ
AZ	Αζερμπαϊτζάν	GH	Γκάνα	ML	Μάλι	SV	Ελ Σαλβαδόρ
BA	Βοσνία- Ερζεγοβίνη	GI	Γιβραλτάρ	MM	Myanmar	SY	Συρία
BB	Μπαρμάντος	GL	Greenland	MN	Μογγολία	SZ	Ελβετία
BD	Μπαγκλαντές	GM	Γκάμπια	MO	Macau	TC	Turks and Caicos Islands
BE	Βέλγιο	GN	Γουινέα	MP	Northern Mariana Islands	TD	Τσάντ
BF	Μπουρκίνα Φάσο	GP	Γουαδελούπη (Γαλλ.)	MQ	Martinique (French)	TF	French Southern Territories
BG	Βουλγαρία	GQ	Equatorial Guinea	MR	Μαυριτανία	TG	Τόγκο
BH	Μπαχρεϊν	GR	Ελλάδα	MS	Montserrat	TH	Ταϊλάνδη
BI	Μπουρουντί	GS	S. Georgia & S. Sandwich Isls.	MT	Μάλτα	TJ	Τανζικιστάν
BJ	Μπενίν	GT	Γουατεμάλα	MU	Μαυρίτιος	TK	Tokelau
BM	Bermuda	GU	Guam (USA)	MV	Μαλδίβες	TM	Τουρκμενιστάν
BN	Brunei Darussalam	GW	Guinea Bissau	MW	Μαλάουι	TN	Τυνησία
BO	Βολιβία	GY	Guyana	MX	Μεξικό	TO	Tonga
BR	Βραζιλία	HK	Χονγκ κονγκ	MY	Μαλαισία	TP	Ανατολικό Τιμόρ
BS	Μπαχάμες	HM	Heard and McDonald Islands	MZ	Μοζαμβίκη	TR	Τουρκία
BT	Μπουτάν	HN	Ονδούρα	NA	Νάμπια	TT	Τρινιδάδ και Τομπάγκο
BV	Bouvet Island	HR	Κροατία	NC	Νέα Καληδονία (Γαλλ.)	TV	Tuvalu
BW	Μποτσουάνα	HT	Αϊτή	NE	Νίγηρας	TW	Ταϊβάνη
BY	Belarus	HU	Ουγγαρία	NF	Νησί Norfolk	TZ	Τανζανία
BZ	Belize	ID	Ινδονησία	NG	Νιγηρία	UA	Ουκρανία
CA	Καναδάς	IE	Ιρλανδία	NI	Νικαράγουα	UG	Ουγκάντα
CC	Cocos (Keeling) Isles	IL	Ισραήλ	NL	Ολλανδία	UK	Ηνωμένο Βασίλειο
CF	Κεν. Δημκ. Αφρικής	IN	Ινδία	NO	Νορβηγία	UM	USA Minor Outlying Islands
CG	Κονγκό	IO	British Indian Ocean Territory	NP	Νεπάλ	US	Ηνωμένες Πολιτείες
CH	Ελβετία	IQ	Ιράκ	NR	Nauru	UY	Ουρουγουάη
CI	Ακτή Ελεφαντοστού	IR	Ιράν	NU	Niue	UZ	Ουζμπεκιστάν
CK	Νησιά Cook	IS	Ισλανδία	NZ	Νέα Ζηλανδία	VA	Βατικανό
CL	Χιλή	IT	Ιταλία	OM	Ομάν	VC	Saint Vincent & Grenadines
CM	Καμερούν	JM	Τζαμάικα	PA	Παναμάς	VE	Βενεζουέλα
CN	Κίνα	JO	Ιορδανία	PE	Περού	VG	Virgin Islands (British)
CO	Κολομβία	JP	Ιαπωνία	PF	Πολυνησία (Γαλλ.)	VI	Virgin Islands (USA)
CR	Κόστα Ρίκα	KE	Κένυα	PG	Papua New Guinea	VN	Βιετνάμ
CS	Πρόην Τσεχοσλοβακία	KG	Κιργιζιστάν	PH	Φιλιππίνες	VU	Vanuatu
CU	Κούβα	KH	Cambodia	PK	Πακιστάν	WF	Wallis and Futuna Islands
CV	Cape Verde	KI	Kiribati	PL	Πολωνία	WS	Σαμόα
CX	Christmas Island	KM	Comoros	PM	Saint Pierre and Miquelon	YE	Υεμένη
CY	Κύπρος	KN	Saint Kitts & Nevis	PN	Pitcairn Island	YT	Mayotte
CZ	Τσεχία	KP	Βόρεια Κορέα	PR	Puerto Rico	YU	Γιουγκοσλαβία
DE	Γερμανία	KR	Νότια Κορέα	PW	Palau	ZA	Νότιος Αφρική
DJ	Τζιμπουτί	KW	Κουβέιτ	PY	Παραγουάη	ZM	Ζάμπια
DK	Δανία	KY	Cayman Islands	QA	Κατάρ	ZR	Ζαίρ
DM	Dominica	KZ	Καζακιστάν	RE	Reunion (French)	ZW	Ζιμπάμπουε
DO	Dominican Republic	LA	Λάος	RO	Ρουμανία		
DZ	Αλγερία	LB	Λίβανος	RU	Ρωσική Ομοσπονδία		
EC	Εκουαδόρ			RW	Ρουάντα		
EE	Εσθονία			SA	Σαουδική Αραβία		
EG	Αίγυπτος			SB	Νησιά Solomon		
EH	Δυτική Σαχάρα						

## Τεχνικά Χαρακτηριστικά

### Γενικά

Απαιτήσεις ηλεκτρ. Δικτύου:	AC 110-240V, 50/60 Hz
Κατανάλωση ισχύος:	14W
Διαστάσεις (Π x Υ x Β):	430 X 60 X 242 mm
Βάρος (περίπου):	2.4 kg
Εξωτερική θερμοκρασία λειτουργίας:	5°C ως 35°C (41°F ως 95°F)
Όρια υγρασίας χώρου:	5% ως 90%

### Σύστημα

Laser:	Ημιαγωγός laser, μήκους κύματος 650 nm
Σύστημα σήματος:	PAL/ NTSC
Απόκριση συχνότητας:	DVD (PCM 96 kHz): 8 Hz ως 44kHz DVD (PCM 48 kHz): 8 Hz ως 22 kHz CD: 8 Hz ως 20 kHz
Λόγος σήματος-προς-θόρυβο:	Πάνω από 100dB (από ANALOG OUT έξοδο)
Αρμονική παραμόρφωση:	Λιγότερο από 0.008%
Δυναμική περιοχή:	Πάνω από 100dB (DVD) Πάνω από 95dB (CD)

### Έξοδοι

ΟΠΤΙΚΗ ΕΞΟΔΟΣ	1 Vp-p 75Ω, sync negative, RCA ακροδέκτης x 1 / SCART (TO TV)
Έξοδος ήχου (Ψηφιακή ομοαξονική)	0.5 V (p-p), 75Ω, RCA ακροδέκτης x 1
Έξοδος ήχου (αναλογική)	2.0 Vrms (1 KHz, 0 dB), 600Ω, RCA ακροδέκτης (L, R) x 1 / SCART

### Παρελκόμενα

Καλώδιο Video .....	1
Καλώδιο Audio .....	1
Τηλεχειριστήριο .....	1
Μπαταρίες .....	2

- Η σχεδίαση και τα τεχνικά χαρακτηριστικά μπορεί να αλλάξουν χωρίς ειδοποίηση

Κατασκευάζεται με άδεια από τα Εργαστήρια Dolby. Το Dolby και το σύμβολο διπλού D είναι εμπορικά σήματα των Εργαστηρίων Dolby. Εμπιστευτικές αδημοσίευτες εργασίες. Κοπικά Εργαστήρια Dolby 1992-1997. Με επιφύλαξη παντός δικαιώματος.

Το DTS και το DTS Digital Out είναι εμπορικά σήματα της Digital Theater Systems, Inc.



P/NO : 3834RS0057J