



إل جي ثلاجة إل جي

دليل الاستخدام

الموديل : الرجاء قراءة هذا الدليل بعناية قبل تشغيل الجهاز والاحتفاظ به في متناول اليد للمرجعة في جميع الأوقات.

P/NO : 3828JD8528D

المحتويات

٣.....	مدخل	المقدمة
٣.....	تعليمات هامة من أجل السلامة	
٤.....	تعريف الأجزاء	
٥.....	مكان تركيب	التركيب
٦.....	نزع الباب	
٧.....	ركب باب حجيرة التجميد وباب حجيرة التبريد	
٧.....	تركيب أنبوب تغذية الماء	
٨.....	كيفية تعديل الارتفاع	
٩.....	البدء بالتشغيل	التشغل
٩.....	كيفية ضبط درجة الحرارة الوظائف (الموزع/صانع الثلج الأتوماتيكي)	
١٤.....	مركز إعادة الإنعاش	
١٥.....	الرف	
١٦.....	صندوق البيضات	
١٦.....	التحويل الى دولاب الخضراوات أو دولاب اللحم	
١٧.....	مزيل الروائح الكريهة (اختياري لبعض الموديلات فقط)	
١٨.....	مواقع الأطعمة	الاقتراحات لحفظ الأطعمة
١٩.....	جفظ الأطعمة	
٢٠.....	كيفية تفكيك الأجزاء	العناية والصيانة
٢٢.....	المعلومات العامة	
٢٢.....	التنظيف	
٢٣.....	تحري الخلل وإصلاحه	

مدخل

الموديل والرقم المسلسل موجودان على الصندوق الداخلي أو اللوحة الخلفية لحجيرة التبريد في هذا الجهاز. هذه الأرقام خاصة بهذا الجهاز وحده وغير موجودة في غيره. يجب تدوين الملاحظات المطلوبة هنا وان تحتفظ بهذا الدليل كسجل دائم عند شرائك. الصق السندات والإيصال هنا.

تاريخ الشراء : _____
الوكيل الذي تم الشراء فيه : _____
عنوان الوكيل : _____
رقم تلفون الوكيل : _____
رقم الموديل : _____
الرقم المسلسل : _____

تعليمات هامة من أجل السلامة

قبل التشغيل، لا بد من تركيب هذه الثلجة بشكل صحيح ووضعها وفقا لتعليمات التركيب المبينة في هذا الدليل.

لا تنزع أسلاك توصيل الثلجة من مصدر التيار الكهربائي عن طريق سحب السلك. دائما امسك بالمقبض بقوة وثبات ثم اسحبه بخط مستقيم من مقبس الكهرباء،

عند نقل الثلجة بعيدا عن الجدار كن حريصا في أن لا تقع أو تصاب الأسلاك بأي تلف.

بعد تشغيل الثلجة لا تلمس السطح البارد في حجيرة التجميد خاصة عندما تكون الأيدي مبلولة. يمكن للجلد أن يلتصق بهذه السطح الباردة.

انزع سلك الكهرباء من القابس عند التنظيف والاستعمالات الأخرى. يجب عدم لمسها بالأيدي المبلولة لأن ذلك يسبب صدمة كهربائية أو اضرار للجسم.

يجب عدم لوي أو إتلاف أو ثني أو شد أسلاك الطاقة الكهربائية لان تلف هذه الأسلاك يؤدي الى الحرائق أو الصدمة الكهربائية.

لا تضع أواني زجاجية في حجيرة التجميد لانه قد تنكسر عندما تتجمد المادة الداخلية فيها.

هذا الجهاز غير مصمم للتشغيل من قبل الأطفال الصغار أو الأشخاص العاجزين بدون الإشراف عليهم.

لا بد من الإشراف على الأطفال الصغار للتأكد من أنهم لا يعبتون بالجهاز.

لا تسمح لأحد أن يتسلق أو يقف أو يتعلق بباب مركز حفظ المشروبات. هذه الأعمال قد تؤدي الى إتلاف الثلجة أو سقوطها مع إصابة شخص بالجرح.

إذا كان ممكنا وصل الثلجة بمقبسها الكهربائي الخاص لمنع التلف أو زيادة العبئ على القابيس الكهربائي بسببها وبسبب الأدوات والأجهزة الأخرى لان هذا يؤدي الى انقطاع التيار الكهربائي.

إذا تلف السلك المزود مع الثلجة فيجب استبداله بسلك خاص أو مجموعة الأسلاك الكاملة من الصانع أو الوكيل.

**لا تستخدم سلك
توصيل إضافي.**

**استبدال السلك
الكهربائي للثلجة.**

تحذير من وقوع الأطفال في الشرك.

خطر : خطر وقوع الطفل في الشرك.
قبل أن ترمي ثلاجتك أو جهاز التجميد القديم انزع الأبواب.
اترك الرفوف في مكانها حتى يجد الأطفال صعوبة في التسلق داخلها.
هذا الجهاز غير مصمم لتشغيله من قبل الأطفال أو كبار السن بدون إشراف.
الأطفال الصغار لا بد من الإشراف عليهم لكي لا يعبتون بالجهاز.

لا تخزن

لا تخزن أو تستخدم الغازولين أو المواد القابلة للاشتعال أو السوائل سريعة التبخر
قريبا من هذا الجهاز أو غيره من الأجهزة.

التوصيل الأرضي

في حالة حدوث الدائرة القصيرة فان الوصل بالسلك الأرضي يخفف احتمالات
خطر الصدمة الكهربائية بإيجاد وسيلة تهريب للتيار الكهربائي.
من أجل منع حدوث الصدمة الكهربائية يجب توصيل الجهاز بالسلك الأرضي.
الاستعمال غير السليم للسلك الأرضي يؤدي الى صدمة كهربائية. اتصل بالفني
الكهربائي المؤهل أو المسؤول عن الخدمات اذا لم تفهم تعليمات التوصيل الأرضي
جيذا أو اذا كان لديك أي شك بالتوصيلات الأرضية.

تعريف الأجزاء

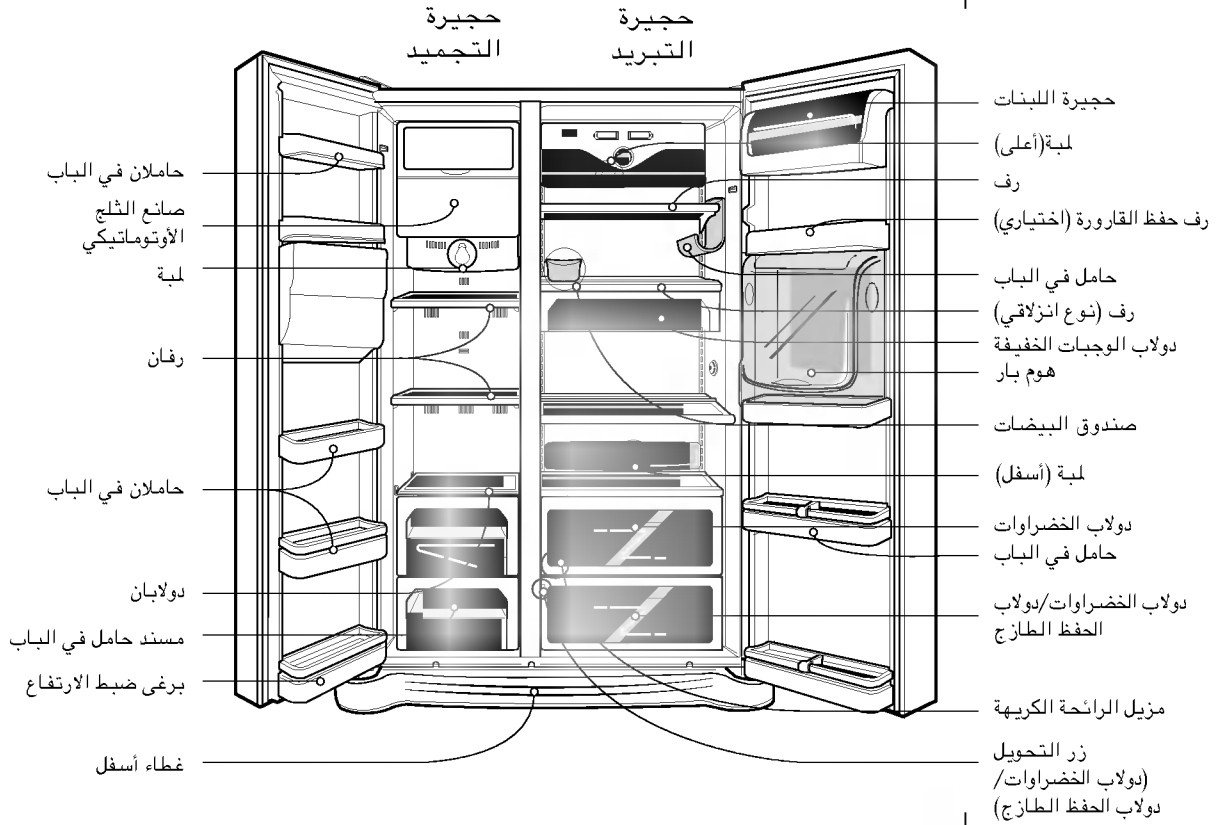

ملاحظة

• اذا وجدت ان بعض الأجزاء مفقودة في الجهاز، قد تجدها تستخدم في الموديلات الأخرى. (أي « مركز إعادة الإنعاش » لا يوجد في جميع الموديلات)

مكان تركيب

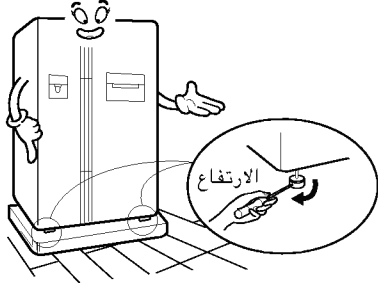

التركيب غير الثابت قد يؤدي الى إحداث الاهتزاز والضجيج. إذا كانت الأرض التي تم تركيب الثلاجة فيها غير مستوية، اضبط استواء الثلاجة بتدوير برغى ضبط الارتفاع. السجادة أو القماش المغطى بالأرض التي تم تركيب الثلاجة عليها قد يتحول لونها بسبب الحرارة الناشئة من تحت الثلاجة. لذلك، من الضروري وضع حشية سميكة تحت الثلاجة.

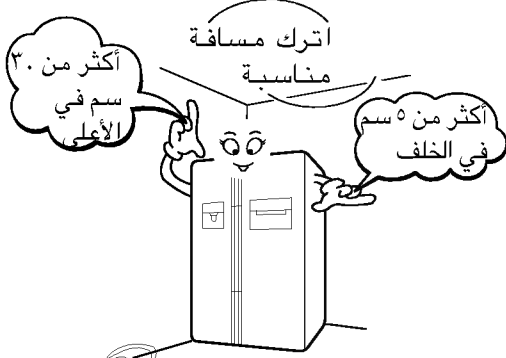

يرجى وضع الثلاجة على بعد مناسب عن الأشياء الأخرى. مسافة قليلة جداً من المواد المجاورة قد تؤدي الى إحداث خفض القدرة على التجميد وزيادة استهلاك الطاقة الكهربائية.



اختر مكاناً بحيث أنبوب إمداد الماء يمكن توصيله بسهولة الى صانع الثلج الأوتوماتيكي وموزع الماء. في المكان المبلل أو القريب من الماء، قد يحدث الصدأ في الثلاجة أو قد تتسرب الكهرباء.

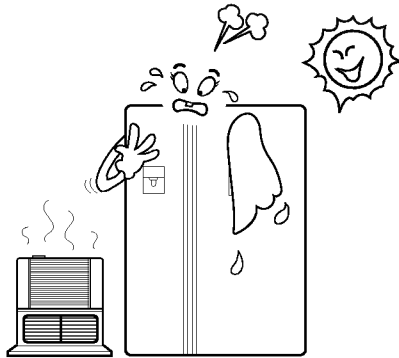

الأماكن التي ترتفع درجة حرارتها تضعف القدرة على التجميد وزيادة أجرة الكهرباء. الغاز الفحمي والدخان قد يحول لون الأسطح للثلاجة.

أرض ثابتة ومستوية

مسافة مناسبة من المواد المجاورة

يمكن توصيل أنبوب إمداد الماء الى المكان المجفف بسهولة

المكان الخالي من الحرارة أو الغاز الفحمي

ملاحظة

• اركب الثلاجة في مكان تصل درجة الحرارة المحيطة فيه الى 5°C - 43°C .
درجة الحرارة المحيطة المرتفعة جداً أو المنخفضة جداً قد تؤدي الى إحداث المشاكل في الوظائف. كما الأنبوب بين موزع الماء وصانع الثلج الأوتوماتيكي قد يتجمد.

نزع الباب

خطر الصدمات الكهربائية

افصل قابس الثلاجة عن قبل التركيب .
إذا لم تفعل هذا، هذا قد يؤدي الى الموت أو
الجرح الخطير.

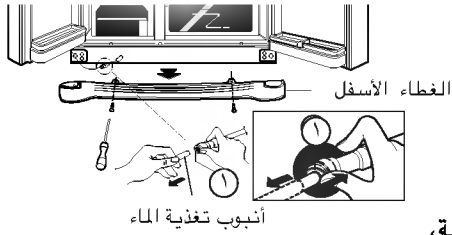

إذا كان مدخل الباب ضيقا جدا لنقل الثلاجة،

انزع باب جهاز الثلاجة ومرر الثلاجة حتى يكون جانبها باتجاه مدخل الباب.

انزع الغطاء السفلي برفعه الى الأعلى ، ثم اسحب أنبوب تغذية الماء الى الأعلى
أثناء الضغط على منطقة (١) المبينة في الشكل اليمين.

تنبيه

فك الغطاء السفلي
ثم أنبوب تغذية الماء



(١) ازل غطاء المفصل برخو البراغي. افصل جميع
أسلاك التوصيل باستثناء سلك التوصيل
الأرضي .

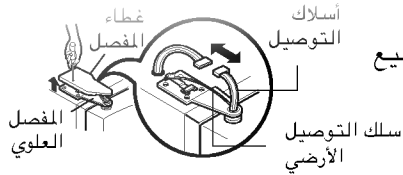

(٢) انزع الحافظة بتدويرها الى اتجاه معاكس عقرب
الساعة(١) ثم رفع المفصل السفلي باتجاه (٢).

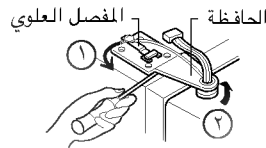

فك باب حجيرة
التجميد



(٣) انزع باب حجيرة التجميد برفعه الى الأعلى. في
هذه الحالة، لا بد من رفع الباب بحيث يكفي
سحب أنبوب تغذية الماء الى الخارج تماما.



ملاحظة

• حرّك باب حجيرة التبريد بمرور مدخل الباب وضعه الى الأسفل، لكن خذ عناية
لكي لا يتضرر أنبوب تغذية الماء متضررا.



(١) ارخ براغي غطاء المفصل وانزع الغطاء . انزع
أسلاك التوصيل باستثناء السلك الأرضي .

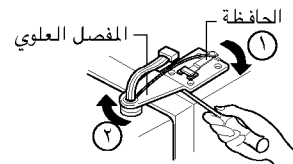

(٢) انزع الحافظة بتدويرها الى اتجاه عقرب الساعة
(١) ثم انزع المفصل العلوي برفعه الى اتجاه (٢).

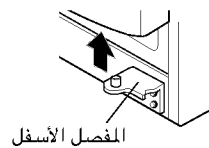

(٣) انزع باب حجيرة التبريد برفعه الى الأعلى.

فك باب حجيرة
التبريد

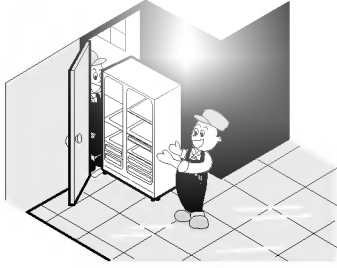

مرر جهاز الثلاجة حتى يكون جانبها باتجاه مدخل الباب كما هو مبين في الشكل اليمين.

تمرير جهاز الثلاجة

رگب باب حجيرة التجميد و باب حجيرة التبريد

جمّع البابين بالإجراءات العكسية لتفكيكهما بعد تمرير الثلاجة من خلال مدخل الباب.

تمرير جهاز الثلاجة

تركيب أنبوب تغذية الماء

- تشغيل صانع المكعبات الثلجية مطلوب لضغط الماء بـ ١٤٧ - ٨٣٤ kPa (١,٥ - ٨,٥ قوة كجم/سم مربع) (أي، كوب الورقة السريعة التحضير (١٨٠ سي سي) يتم ملءه بالماء خلال ٣ ثوان).
- إذا لم يصل ضغط الماء الى درجة ١٤٧ kPa (١,٥ كجم/سم مربع) أو الأقل، من المطلوب شراء مضخة ضغط مستقلة لصنع المكعبات الثلجية التلقائي العادي وتقديم الماء البارد.
- اترك الطول الإجمالي من أنبوب تغذية الماء بأقل من ١٢ مترا وخذ عناية لعدم لوي الأنبوب. إذا كان الأنبوب أكثر من ١٢ مترا أو الأكثر، قد تحدث مشكلة في أنبوب تغذية الماء بسبب ضغط ماء التصريف.
- رگب أنبوب تغذية الماء في مكان خالي من الحرارة.

قبل التركيب

* صل أنبوب تغذية الماء القابل للنقل.

تنبيه

كيفية تعديل الارتفاع

قم باستواء الباب بإدخال مفك برغى مسطح (نوع -) الى حمر برغى التسوية الأيسر وتدويره باتجاه عقرب الساعة (٨).

إذا كان باب حجيرة التجميد أسفل من باب حجيرة التبريد

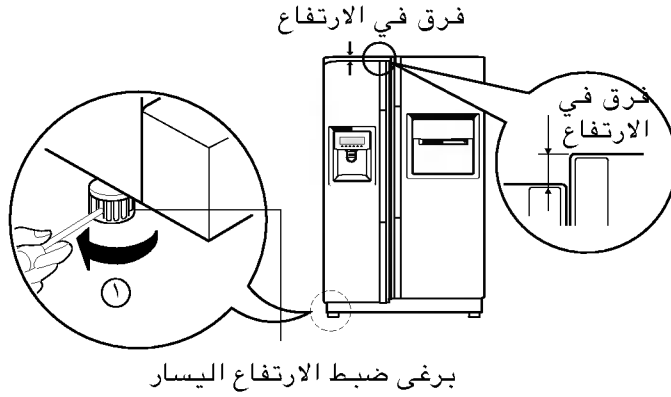

قم باستواء الباب بإدخال مفك برغى مسطح (نوع -) الى حمر برغى التسوية الأيمن وتدويره باتجاه عقرب الساعة (٨).

إذا كان باب حجيرة التجميد أعلى من باب حجيرة التبريد

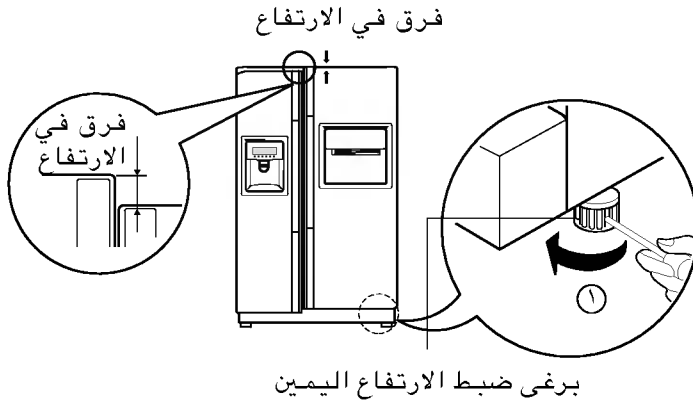

يمكنك إغلاق باب الثلاجة بلطف بوضع الجهة الأمامية الثلاجة أعلى من الجهة الخلفية من خلال ضبط برغى تسوية الارتفاع. إذا لم تغلق الباب كما ينبغي، قد تنخفض كفاءة الثلاجة.

بعد استواء ارتفاع البابين

١. امسح جميع الغبار المتراكم أثناء الشحن ونظّف الجهاز تماما.
٢. ركبّ التوابع مثل ركن المشروبات، غطاء صينية التبخير ... الخ في أماكن خاصة بها.
٣. صل تيار الطاقة الكهربائية (أو القابس) الى مخرج التيار . لا تصل مع جهاز اخر الى نفس المخرج.

الأمور التالية

البدء بالتشغيل

عند تركيب جهاز الثلاجة لأول مرة، اترك جهاز الثلاجة يعمل لمدة ٢ - ٣ ساعات لكي يحتفظ بدرجة حرارة التشغيل العادي قبل أن تحفظ الاطعمة الطازجة أو المجمدة. اذا توقف جهاز الثلاجة عن العمل، انتظر لمدة ٥ دقائق قبل إعادة التشغيل.

كيفية ضبط درجة الحرارة والوظائف

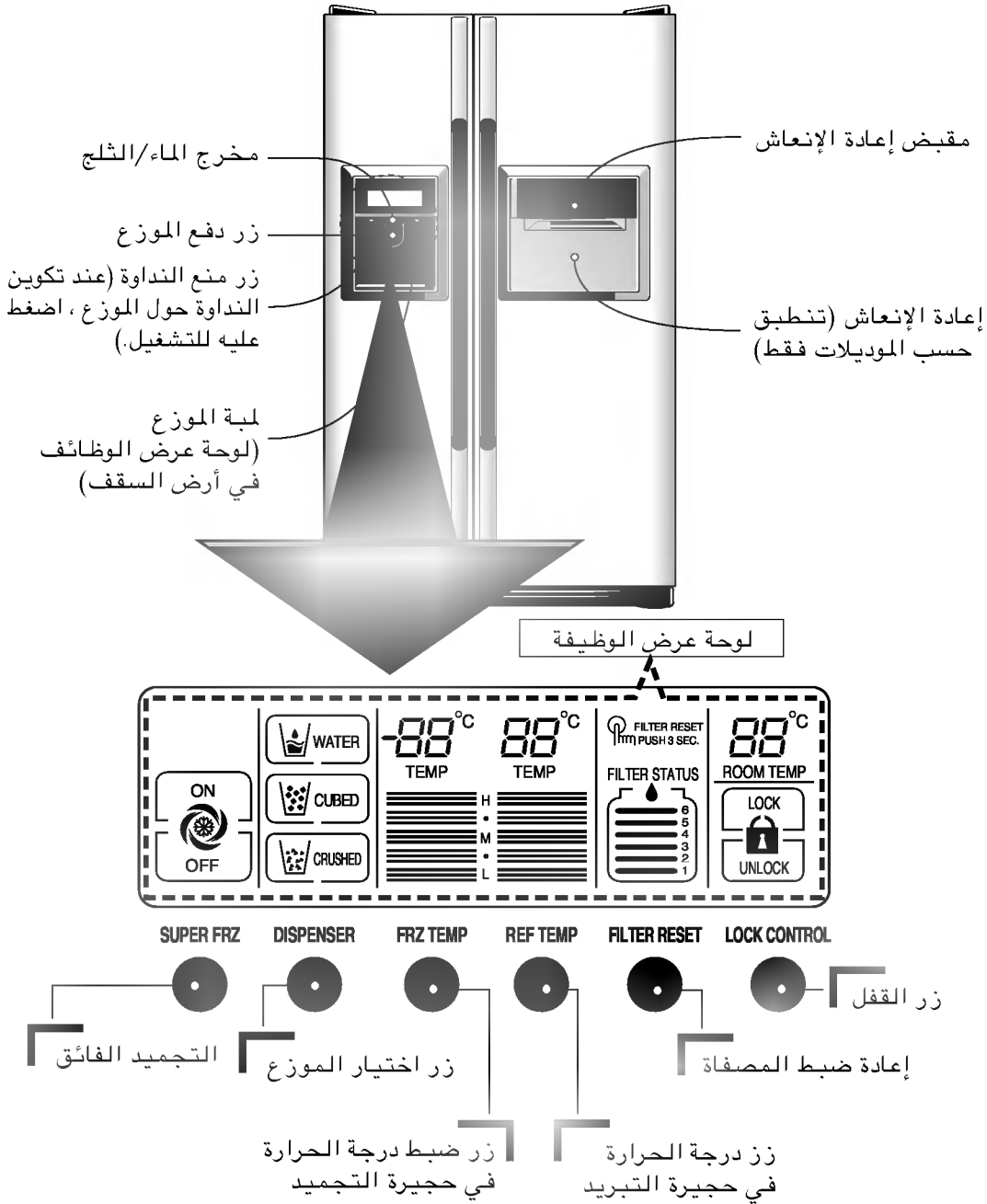

يمكنك ضبط درجة الحرارة في حجيرة التجميد وحجيرة التبريد.

بيط درجة الحرارة في حجيرة التجميد

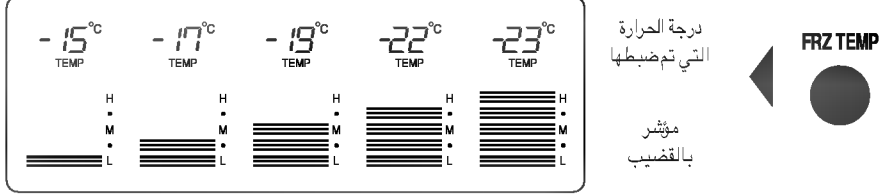

كيفية ضبط درجة الحرارة في حجيرة التجميد

بيط درجة الحرارة في حجيرة التبريد

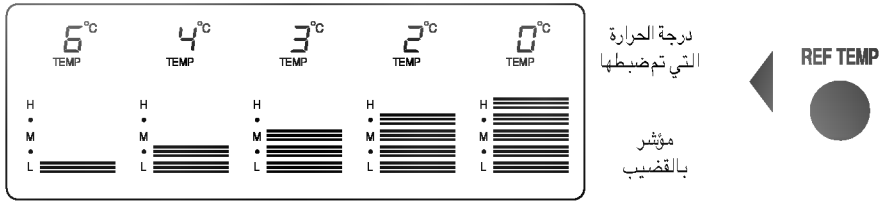

كيفية ضبط درجة الحرارة في حجيرة التبريد

* كلما ضغطت على الزر، تدور وضعيات الضبط بترتيب (متوسط) - (متوسط قوي) - (قوي) - (ضعيف) - (متوسط ضعيف).

* درجة الحرارة الحقيقية داخل الجهاز تختلف حسب أحوال الأطعمة، لأن درجة الحرارة المشار إليها التي تم ضبطها هي درجة حرارة يهدفها الجهاز، وليست درجة الحرارة الحقيقية داخل الجهاز.

* وظيفة التبريد ضعيف في بداية التشغيل. يرجى ضبط درجة الحرارة كما هو مذكور أعلاه بعد استخدام الجهاز لمدة 2 - 3 أيام على الأقل.

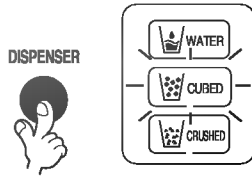

هذا يشير إلى أن مخرج الثلج مغلق.



يمكنك اختيار الماء أو الثلج.

* يرجى اختيار الماء، والشرائح من الثلج و المكعبات الثلجية بالضغط على زر ١ ط ٢٨ كما تريد.

* يرجى الضغط على زر الدفع بلطف بإمساك الكوب ودفعه.

• الحدود مبينة في الوظيفة المختارة.
• ينطلق صوت « تاك ! » بعد مرور ٥ ثوان بعد خروج الثلج.

• **المراجعة:** يرجى الانتظار لمدة 2-3 ثوان من أجل إخراج الشرائح من الثلج أو قطرات الماء عند إخراج الكوب بالضغط على الشرائح من الثلج بعد إخراج الثلج أو الماء.

اختيار استخدام الموزع

صانع الثلج الآتوماتيكي

- يمكن لصانع الثلج صنع 8 قطع من المكعبات الثلجية في أي وقت، و 8. قطعة تقريبا كل يوم. لكن هذه الكمية قد تختلف حسب الظروف المعينة مثل مدة فتح باب الثلاجة ومرات فتحه.
- تتوقف عمليات صنع الثلج تلقائيا عند امتلاء الثلج بصندوق حفظ المكعبات الثلجية.
- إذا لم ترد وظيفة صنع الثلج التلقائي، اضبط مفتاح اختيار صانع الثلج على وضعية الإيقاف أو إذا إردتها اضبطه على وضعية التشغيل. ملاحظة: تستخدم وظيفة الاختيار اليدوي في بعض الموديلات فقط.

ملاحظة

- من الأمر العادي أن الضجيج يحدث عند سقوط المكعبات الثلجية عند الصنع الى صندوق حفظ الثلج.

قطع الثلج ملتصقة مع بعضها

- عند التصاق قطع الثلج مع بعضها اخرجها من صندوق حفظ المكعبات الثلجية وكسرها قطعاً صغيرة ثم ضعها مرة أخرى في صندوق الحفظ. وارم قطع الثلج غير القابلة للكسر.
- عند صنع صانع الثلج الآتوماتيكي قطعاً صغيرة جداً أو متلاصقة فإن كمية الماء المزود بها يجب تعديلها. وفي هذه الحالة اتصل بمركز الخدمات. اظ اذا لم تستخدم الثلج باستمرار فإنه قد يلتصق مع بعضه.

في حالة انقطاع التيار الكهربائي

- قد يتحول الثلج الى الماء ويتساقط في حجرة التجميد. في هذه الحالة انزع صندوق حفظ الثلج وارم الثلج ثم جفف الصندوق واعده الى مكانه. بعد عودة التيار الكهربائي يتم اختيار الكسرات الثلجية آتوماتيكياً.

في حالة تركيب الثلاجة الجديد

- عند تركيب الثلاجة تحتاج الى حوالي 12 ساعة لتكوين الثلج في حجرة التجميد.

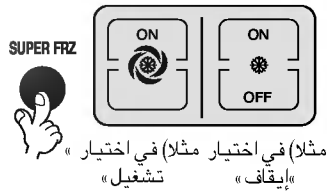

يرجى اختيار هذه الوظيفة للتجميد السريع.

- * كلما ضغطت على الزر يتناوب بين وضعية « التشغيل » ووضعية « الإيقاف » .

- * يبقى رسم علامة السهم في حالة التشغيل بعد ومضانه 4 مرات عند اختيار « تشغيل » التبريد الخاص.

- * تتوقف وظيفة التجميد الفائت عن العمل اذا انقضى الوقت المحدد.

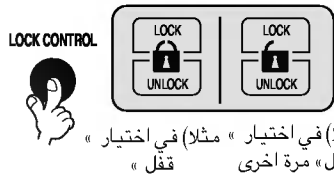

هذا الزر يوقف الأزرار الأخرى عن العمل.

- * كلما ضغطت على الزر، يتناوب بين وضعية « القفل » أو « الإلغاء » .

- * الضغط على الزر الآخر عند اختيار « قفل » لا يعمل الزر .

عندما لا يعمل صانع الثلج الآتوماتيكي

التجميد الفائت

القفل



زجاج لعرض درجة الحرارة المحيطة

- * تعرض درجة الحرارة فقط من بين - ٩ م - ٤٩ م
- * درجة الحرارة المنخفضة أقل من - ١٠ م تشار إليها بـ « LO »
- ودرجة الحرارة المرتفعة أكثر من ٥٠ م تشار إليها بـ « HI » .
- * درجة الحرارة قد تختلف عن درجة الحرارة المحيطة الحقيقية لأنه الجهاز يشعر بها الجزء الأعلى من الجهاز (سطح الباب).

إنذار فتح الباب

- * تنطلق صفارة الإنذار ٣ مرات على فترة ٣٠ ثانية في حالة مرور دقيقة واحدة من فتح باب جهاز التلاجة وفتح باب هومبار أو في حالة عدم إغلاق الباب تماما.

وظيفة التشخيص (فحص خلل)

- * وظيفة التشخيص تفحص أوتوماتيكيا خللا عند حدوث خلل في الجهاز أثناء استخدام جهاز التلاجة.
- * إذا حدث خلل في الجهاز، لا يعمل الجهاز بالرغم من الضغط على أي زر ولا تعرض المؤشرات العادية. في هذه الحالة ، لاتطفأ الطاقة واتصل بمركز الخدمات المحلي فورا. إذا كان الوقت الطويل مطلوباً للفني الخاص بالخدمات لاكتشاف الخلل ، اطفأ الطاقة الكهربائية.

الماء بارد أثناء حفظه في خزان الماء الموجود في حجيرة التبريد، ثم يتم إرساله الى الموزع. الثلج مصنوع في صانع الثلج الأوتوماتيكي ويتم إرساله الى الموزع مصنفا بين الثلج المكسور أو المكعبات الثلجية.

ملاحظة

- من الأمر العادي أن الماء ليس باردا جدا في البداية. إذا أردت الماء الأبرد ، اضف الثلج في الزجاج.

- اختر واحد من الثلج المكسور ، والماء ، والمكعبات الثلجية واضغط على زر الدفع بلطف بواسطة زجاج أو وعاء آخر.

الوظائف الأخرى

كيفية توريد الثلج/الماء البارد





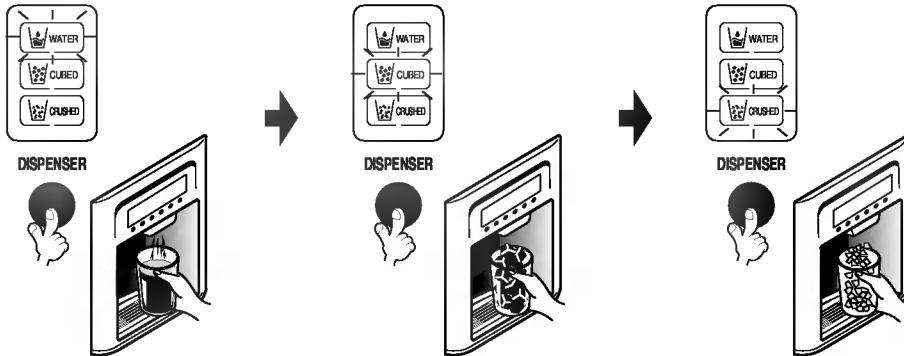

كيفية استخدام الموزع

- | الماء | المكعبات الثلجية | الثلج المكسور |
|---|--|---|
| يضاء مؤشر الماء بالضغط على زر الاختيار. | يضاء مؤشر المكعبات الثلجية بالضغط على زر الاختيار. | يضاء مؤشر الثلج المكسور بالضغط على زر الاختيار. |
| • يخرج الماء بالضغط على زر الدفع بواسطة زجاج. | • تخرج المكعبات الثلجية بالضغط على زر الدفع بواسطة زجاج. | • يخرج الثلج المكسور بالضغط على زر الدفع بواسطة زجاج. |



وظيفة عرض حالات ٦ مصافي (دورة استبدال المصفاة)

- كما هو مبين أدناه، تعرض الشهور المتبقية بوحدة ٣٠ يوما حتى تكون المصفاة في الحاجة الى تبديلها، ابتداءً من توصيل قابس الجهاز الى الطاقة الكهربائية.
- بعد ٦ أشهر، تظهر الجملة التالية و  على جزء عرض حالة المصفاة من الكريستال السائل. « اضغط لمدة ٣ ثوان بعد تبديل المصفاة ».
- بعد مرور ٦ أشهر، وإذا كانت المصفاة مطلوبة لاستبدالها أو إذا أردت إعادة ضبط عرض حالة المصفاة، اضغط على زر استبدال المصفاة لمدة أكثر من ٣ ثوان وعندما تتم إعادة الضبط الى حالة التوصيل الى الطاقة الكهربائية لأول مرة.

In Initial Power On	Pass of a month	Pass of 2 months	Pass of 3 months	Pass of 4 months	Pass of 5 months	Pass of 6 months
						

التصنيف

عرض حالة
المصفاة

تحذيرات

- بعد تركيب الثلجة لأول مرة ، ارم الثلج المتكون (حوالي عشرين قطعة) والماء (حوالي سبع كاسات) فور التركيب.
- أوك المكعبات الثلجية والماء قد تحتوي على شوائب أو رائحة كريهة قادمة من أنبوب الماء وصندوق تغذية الماء. هذه العملية ضرورية عندما لا تستخدم الثلجة لمدة طويلة أيضا.
- جب إبعاد الأطفال عن الموزع.

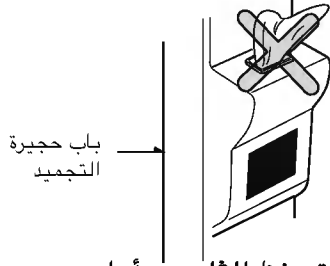

باب حجيرة
التجميد

- لأنهم قد يتلفون زر التشغيل أو تنزيل الثلج أو الماء.
- حاذر من أن تغلق المواد الغذائية ممر الثلج.
- إذا وضعت المواد الغذائية عند مدخل ممر الثلج، فلن يخرج الثلج. ممر الثلج قد يغطي أيضا بمسحوق الثلج عند استخدام الكسرات الثلجية. في هذه الحالة، انزع كمية الثلج المتراكمة.
- لا تحفظ علب المشروبات أو الأطعمة الأخرى في حجيرة حفظ الثلج من أجل التبريد السريع.

- هذا الأمر قد يؤدي الى إحداث ضرر في صانع الثلج الاوتوماتيكي.
- لا تستخدم كاسات الكريستال الرقيقة لجمع الثلج.
- مثل هذه الكاسات أو الأوعية قد تنكسر.
- ضع الثلج في كوب قبل ملأ الماء أو المرطبات الأخرى.
- قد يتطرح الماء اذا إضيف الثلج الى أي سائل في الكوب.
- لا تلمس باليد أو أداة أو جهاز في مخرج الثلج.
- الأمر قد يؤدي الى إحداث جرح في اليد أو كسر بعض الأجزاء.
- لا تنزع غطاء صانع الثلج.
- أحيانا ساوي السطح حتى يمتلئ صندوق حفظ الثلج بالثلج جيدا.
- يتراكم الثلج عادة فوق بعضه في صندوق حفظ الثلج فقد يعتقد صانع الثلج أن الصندوق قد امتلأ فيتوقف عن عمل الثلج.
- اذا نزل قطع الثلج الملونة فاتصل فورا بمركز الخدمات ووقف الجهاز عن العمل.
- لا تستخدم كاسات ضيقة أو عميقة.
- قد يتراكم الثلج ويسد مخرج الثلج وتتلف الثلجة.
- احتفظ بمسافة مناسبة بين الكاس ومخرج الثلج.
- الكاس القريب جدا من المخرج قد يعيق خروج الثلج.
- يرجى عدم وسخ المنطقة القريبة من زر الباب بأي طعام حلوي بحيث النمل لا يستطيع تدخله في التشغيل العادي لزر الباب.

مركز إعادة الإنعاش (اختياري لبعض الموديلات فقط)

افتح باب مركز إعادة الإنعاش.

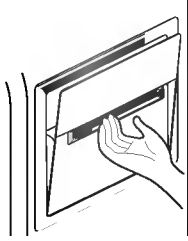

- يمكنك إدخال شيء في مركز إعادة الإنعاش بدون فتح باب جهاز التثاوجة وهذا يوفر الطاقة الكهربائية.
- تضاء اللمبة الداخلية في حجيرة التبريد عند فتح باب مركز إعادة الإنعاش. وبفضل هذا يمكنك معرفة المحتويات بسهولة.

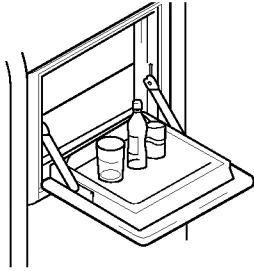

- لا تستخدم باب مركز إعادة الإنعاش كلوحة الفرز وخذ عناية لكي لا يحدث ضرر فيه بسبب أداة حادة.
- لا تسند ذراعك على الباب أو لا تضغط عليه عدة مرات.



- لا تعمل وظيفة مركز إعادة الإنعاش كما ينبغي بدون الغطاء.

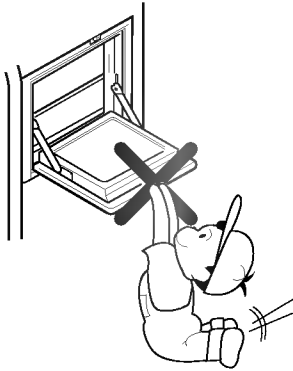

- هذا قد لا يؤدي الى إحداث ضرر في مركز إعادة الإنعاش فقط بل أيضا يؤدي الى إحداث ضرر في الأطفال.

كيفية الاستخدام

استخدم باب مركز إعادة الإنعاش . كطاولة

لا تخرج الغطاء الداخلي لمركز إعادة

لا ضع الأشياء الثقيلة على باب مركز إعادة الإنعاش أو لا تسمح للأطفال بالتعلق عليه.

الرف

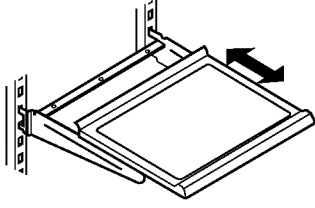

الرف من النوع الانزلاقي قد يسمح لك بوضع الطعام أو إخراجة بسهولة أكثر.

الرف الزجاجي المقوى من النوع الانزلاقي (بالنسبة للموديلات المختارة فقط)

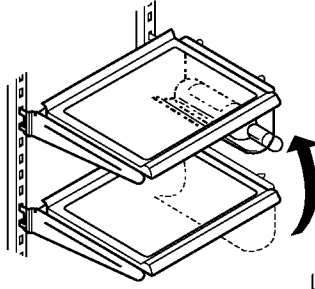

يمكن حفظ الزجاجات في مكان القارورة جانبيا. ويمكن إصاقه بأي رف.

مكان قارورة قابل للإصاق (بالنسبة للموديلات المختارة فقط)

ضبط حامل القارورة :

يمكن فصل حامل القارورة بسحبه الى الخارج مستقيما وتركيبه بوضعه في نهاية الرف الذي تريده وبدفعه الى الداخل.

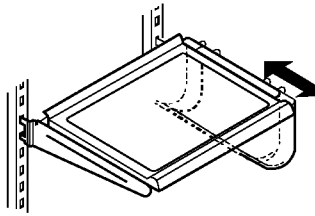

يمكن تحريك الرف في حجيبة الثلاجة بحيث تستطيع وضعه في الارتفاع المناسب وفقا للمسافة التي تريدها لحفظ الأطعمة المختلفة.

ضبط ارتفاع الرف

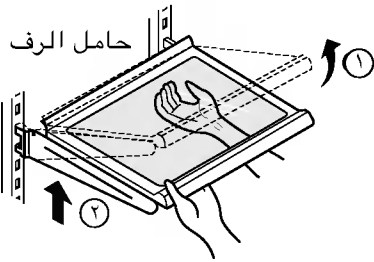

كيفية فصل رف:

عند توزيع الثلاجة، الأرفف ثابتة بحامل بحيث لا يمكن تحريكها أثناء نقلها. لذلك، ازل الحامل أولاً، وارفع الرف الى الأعلى (١)، ثم افصله بدفعه الى الأسفل (٢).

كيفية تركيب رف:

ضع الرف في الارتفاع المناسب وعلقه بوصلاته على الأخاديد. في ذلك الوقت، اخفض الجزء الأمامي من الرف وعلقه بالأخاديد.

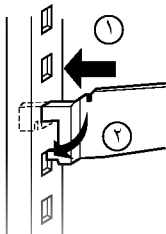

صندوق البيضات

يمكنك نقل صندوق البيضات الى أي مكان تريده واختار شكلا مختلفا للصندوق حسب كمية البيضات.

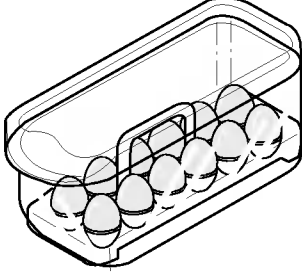

عادي

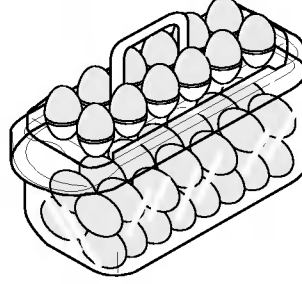

لكمية كبيرة من البيضات

ملاحظة

- لا تستخدم صندوق البيض كصندوق حفظ الثلج. لأن هذا الصندوق قد ينكسر.
- لا تحفظ صندوق البيضات في حجرة التجميد أو حجرة الحفظ الطازج.

التحويل الى دولاب الخضراوات أو دولاب اللحم

- يمكنك تحويل الدولاب المتواجد في أسفل جهاز الثلاجة الى صندوق الخضراوات أو صندوق اللحم.

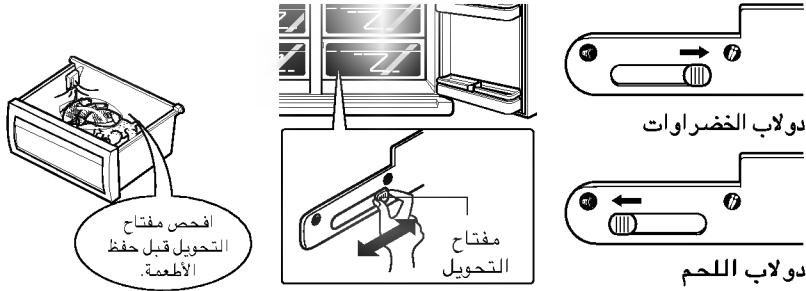

دولاب اللحم يحتفظ بدرجة الحرارة أكثر انخفاضاً من حجرة التبريد بحيث يحتفظ بنضارة اللحم أو السمك لمدة أطول.

ملاحظة

- قد تتجمد الخضراوات والفواكه في حالة ضبط مفتاح التحويل على دولاب اللحم. فافحص مفتاح التحويل قبل حفظ الأطعمة.

مزيل الروائح الكريهة (اختياري لبعض الموديلات فقط)

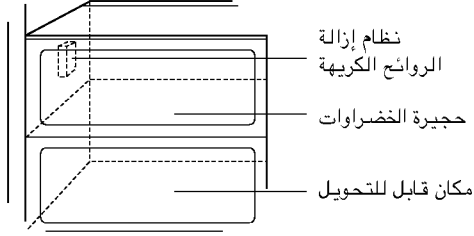

هذا النظام يمتص الروائح الكريهة الشديدة بفعالية باستخدام الحفازة البصرية. هذا النظام غير ضار لحفظ الأطعمة.

- نظرا لتكوين هذا النظام عند مدخل الهواء الذي يدخل خلاله الهواء الى حجيرة الكريهة التبريد، لا تحتاج الى إجراء تشغيل إضافي.
- الرجاء استخدام الأوعية بالغطاء لحفظ الأطعمة ذات الرائحة الكريهة الشديدة. وإذا لم تعمل هذا، الرائحة الكريهة تتسرب الى الأطعمة الأخرى المحفوظة.

كيفية استخدام إزالة الروائح

مواقع الأطعمة

(راجع تعريف الأجزاء)

يتم حفظ الثلج المصنوع أوتوماتيكا.

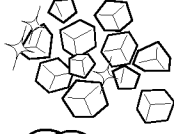

يستخدم في حفظ القوارير.



تستخدم في حفظ الأطعمة الصغيرة مثل الخبز والمأكولات الخفيفة ... الخ.



يستخدم في حفظ الأطعمة المجمدة المختلفة مثل اللحم، والسّمك، الأيسكريم، والمأكولات الخفيفة المجمدة ... الخ.



• يستخدم في حفظ العلب الصغيرة من الأطعمة المجمدة.
• تزداد درجة الحرارة هنا بسهولة حسب مرات فتح الباب.
• فلا تحفظ الأطعمة لمدة طويلة والأيسكريم.

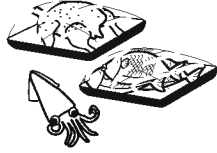

• يستخدم في حفظ اللحم، والسّمك، والدجاج ... الخ بعد لفها برفيقة معدنية.
• يستخدم لحفظ الأطعمة المجففة.

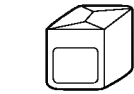

تستخدم في حفظ المنتجات اللبنية مثل الزبد والجبن ... الخ.



ضع صندوق البيض في موقع مناسب في حجرة التبريد.



يستخدم في حفظ الأطعمة التي تستخدمها كثيرا مثل المشروبات ... الخ.

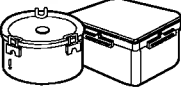

يستخدم في حفظ الأطباق الجانبية أو الأطعمة الأخرى على مسافة مناسبة.

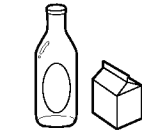

يستخدم في العلب الصغيرة أو المشروبات مثل الحليب، العصير، والبير ... الخ.

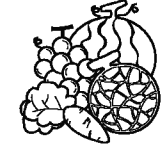

يستخدم في حفظ الخضراوات أو الفواكه.



نستخدم في حفظ الخضراوات والفواكه واللحم الذي تريد إذابته، والسّمك الطازج ... الخ عن ضبط مفتاح التحويل حسب حاجتك.

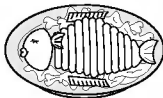

تأكد من وضع مفتاح التحويل قبل حفظ الأطعمة.

صانع الثلج
الأوتوماتيكي

حامل القوارير

دولاب المأكولات
الخفيفة

رف في حجرة
التجميد

حامل في باب
حجرة التجميد

دولاب في حجرة
التجميد

زاوية حفظ
المنتجات اللبنية

صندوق البيض

مركز حفظ
المشروبات

رف في حجرة
التبريد

حامل في باب
حجرة التبريد

دولاب الخضراوات

زاوية التحويل بين
دولاب الخضراوات/
دولاب اللحم

حفظ الأطعمة

- ضع الأطعمة الطازجة في الثلاجة ، كيفية تجميد الأطعمة وإذابة الجليد عنها هو عامل مهم في المحافظة على نكهة الأطعمة وجودتها .
- لا تخزن الأطعمة التي تفسد بسهولة على درجات منخفضة ، مثل الموز والأناناس والبطيخ .
- اترك الأكل الساخن يبرد قبل وضعه في الثلاجة . إذ أن وضعه ساخنا قد يتسبب في فساد المأكولات الأخرى بالثلاجة وفي زيادة استهلاك الكهرباء .
- يراعى عند تخزين الأطعمة بالثلاجة لفها بورق فينيل أو وضعها في أنية بغطاء . فمن شأن ذلك منع الرطوبة من التبخر والمساعدة في اختفاظ الطعام بطعمه وفائدته الغذائية .
- لا تسد فتحات الهواء بالأطعمة. إذ ان دوران الهواء المبرد من شأنه المحافظة على انتظام درجة برودة الثلاجة.
- تجنب فتح باب الثلاجة بشكل متكرر . فإن من شأن ذلك دخول الهواء الساخن للثلاجة ورفع درجة حرارتها .
- لا تحفظ كمية كثيرة جدا من الأطعمة في حامل الباب لأن الأطعمة قد تعيق الرفوف الداخلية بحيث لا يتغلق باب الثلاجة بإحكام.

- لا تضع القوارير داخل حجيرة الفريزر ، فقد تنكسر عند تجمدها.
- لا تجمد الأطعمة التي سبق وأذيب جمدها. إذ أن ذلك يتسبب في فقدانها لطعمها وفائدتها الغذائية.
- عند تخزين الأطعمة المجمدة مثل الأيسكريم لمدة طويلة ، ضعها على رف الفريزر وليس على حامل باب حجيرة التجميد.

- تجنب وضع أطعمة رطبة في أمكنة عميقة داخل أرفف الثلاجة، فقد تتجمد عند تلامسها المباشر مع الهواء المبرد.
- نظّف دائما الأطعمة قبل وضعها في الثلاجة . يجب غسل الخضار والفاكهة ومسحها وكذلك مسح الأطعمة المعلبة منعا لفساد ما يجاورها من مأكولات في الثلاجة.
- عند وضع البيض في حامل التخزين تأكد من أنها طازجة وضعها دوما في وضع عمودي حتى تبقى طازجة لفترة أطول.

حجيرة الفريزر

حجيرة الثلاجة

ملاحظة

إذا رُكبت جهاز الثلاجة في مكان حار ورطب، أو فتحت بابه كثيرا أو حفظت كمية كثيرة من الخضراوات في الثلاجة، الأمر قد يؤدي الى تكوين نداوة داخل الثلاجة لا تسبب في ضعف الكفاءة للثلاجة. ازل النداءة بقطعة من القماش النظيف بعناية.

كيفية تفكيك الأجزاء

ملاحظة

تفكيك الأجزاء يتم بعكس عملية تتابع التركيب.
تأكد من فصل قابس التيار الكهربائي من مخرج التيار الجداري قبل التفكيك والتركيب. لا تستخدم القوة الشديدة لتفكيك الأجزاء لأنها قد تتلفها.

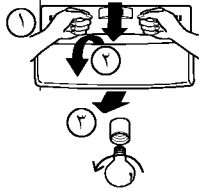

انزع اللمبة بسحبها الى الخارج (٢) أثناء رفع غطاء اللمبة بقليل (١).
دور البصيلة باتجاه معاكس عقارب الساعة. يستخدم البصيلة بـ ٦٠ واط على الأقصى للثلاجة ويمكن شراء البصيلة في مركز الخدمات.

لمبة في حجيرة التجميد

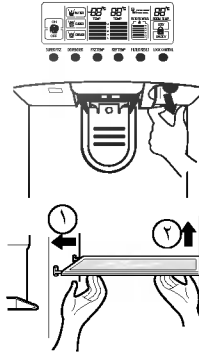

انزع الغطاء بإدخال مفك برغى مسطح (نوع -) الى الأخدود الأمامي وسحبه الى الخارج، ثم انزع اللمبة. وتستخدم البصيلة بـ ١٥ واط على الأقصى للثلاجة ويمكنك شراءها في مركز الخدمات.

لمبة في موزع الماء

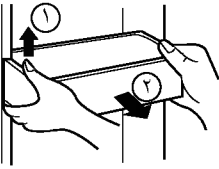

ارفع الجزء الأمامي (١) من الرف واسحبه الى الخارج.

رف في حجيرة التجميد

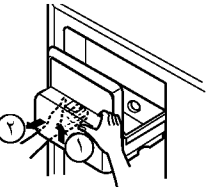

ارفع حامل الباب باتجاه (١) ممسكا بالجانبين واسحبه الى الخارج باتجاه (٢).

حامل الباب والمسند

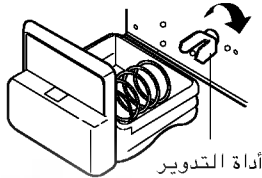

امسك صندوق حفظ الثلج كما هو مبين في الشكل الأيمن واسحبه الى الخارج في الاتجاه (٢) بينما ترفعه قليلا بخفة في الاتجاه (١).

صندوق حفظ الثلج

- ومن الموصى بها عدم تفكيك صندوق حفظ الثلج إلا في الحالات الضرورية.
- تأكد من استخدام كل من اليدين الأثنتين عند نزع صندوق حفظ الثلج حتى لا يقع على الأرض.
- إذا لم يتم تركيب صندوق حفظ الثلج بالشكل الصحيح فاعمل على تدوير أداة التدوير بخفة.

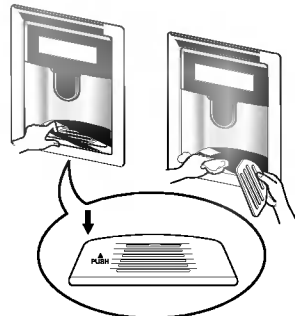

جامع الماء لا يوجد له وظيفة تصريف الماء ذاتيا. لذلك يجب تنظيفه باستمرار. ارفع الغطاء بالضغط على الجانب الأيسر لغطاء جامع الماء وجفّفه بقطعة من القماش. اضغط على الموضع بالعلامة المميزة كما هو مبين في الشكل على اليمين لنزع غطاء جامع الماء.

بعد استخدام الموزع

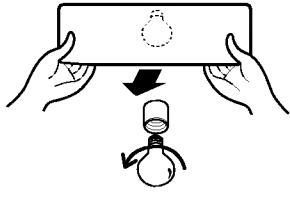

من أجل نزع غطاء اللمبة، اسحب غطاء اللمبة الى الأمام أثناء دفع الجزء الأسفل من غطاء اللمبة الى الأعلى. دوّر البصيلة باتجاه معاكس عقارب الساعة. تستخدم البصيلة بـ ٦٠ واط على الأقصى للثلاجة ويمكنك شراءها في مركز الخدمات.

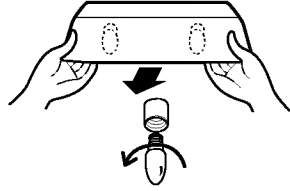

افصل غطاء اللمبة بإمكك الجانبين في الأسفل وسحبه الى الأمام. ودوّر البصيلة باتجاه معاكس عقارب الساعة. وتستخدم البصيلة بـ ٣٠ واط على الأقصى للثلاجة ويمكنك شراءها في مركز الخدمات.

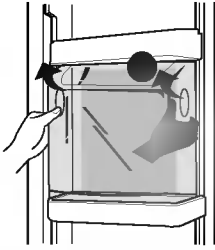

- افصل الرف الأعلى في هوم بار ثم اسحبه غطاء هوم بار (١).
- ويمكن نزع مكان هوم بار بسحبه الى الأعلى.

هوم بار

ملاحظة

- تأكد من إزالة الأجزاء في باب الثلاجة من أجل إزالة حجيرة الخضراوات، ودولاب الوجبات الخفيفة وغطاء هوم بار.

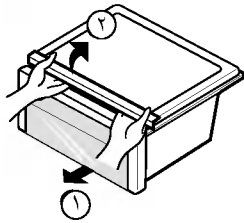

- اسحب غطاء حجيرة الخضراوات (٢) برفع الجزء الخلفي منه الى الأعلى (١) ، ويمكنك نزع الغطاء.
- لتركيب الغطاء ، ادفعه كامملا حتى يصل الى خلف الثلاجة.

غطاء حجيرة الخضراوات

المعلومات العامة

اثناء العطلات غير الطويلة ، يستحسن ترك الثلاجة بحالة شغالة . ضع الأشياء القابلة للتجمد في الفريزر لإطالة حياتها . أما إذا كنت تعتزم تمضية إجازة طويلة فينصح بإزالة جميع الأطعمة وفصل التيار الكهربائي وتنظيف داخل الثلاجة جيدا وترك أبواب الثلاجة مفتوحة لمنع تكون الروائح .

وقت الإجازة

في أغلب الأحيان لا يستغرق انقطاع التيار اكثر من ساعة أو ساعتين ولن يؤثر ذلك في درجة حرارة الثلاجة . يستحسن تقليل مرات لفتح باب الثلاجة اثناء انقطاع التيار .

انقطاع التيار

أزل جميع الأشياء السائبة داخل الثلاجة أو ثبتها بإحكام ومنعاً لإتلاف صواميل الإستواء ادخلها تماما داخل القاعدة .

عند انتقالك إلى مسكن آخر

الجدار الخارجي للثلاجة قد يصبح دافئا في بعض الأحيان ، وبخاصة بعد التركيب لا تنزعج . هذا ناتج عن الأنبوب المضاد للتكثيف الذي يضخ غاز تبريد ساخن لمنع ((الترشيح)) على جدار الثلاجة الخارجي .

أنبوب مضاد للتكثيف

التنظيف

من المهم الإحتفاظ بثلاجتك نظيفة تفاديا للروائح غير المرغوب فيها . يجب المبادرة فوراً إلى مسح الطعام المسكوب لتلا يحمض ويلطخ السطوح البلاستيكية اذا ما ترسب .

استخدم محلولاً دافئاً من صابون ناعم أو منظف لتنظيف السطح الخارجي للثلاجة . امسحه بقطعة قماش نظيفة رطبة ثم جففه .

الأسطح الخارجية للثلاجة

اغسل أرفف الحجيرات وحاملات الأبواب وصواني التخزين وسدادات الأبواب المغنطة الخ بمحلول بيكربونات الصودا أو منظف لطيف وماء دافئ. اشطف وجفّف.

الأجزاء الداخلية

تأكد من أن سلك التيار الكهربائي غير تألف وأن قابس التيار الكهربائي غير مثقل بأجهزة أخرى أو أن قابس التيار دخل جيدا في مصدر التيار الجداري.

بعد التنظيف

نزع دائما الفيش من مخرج التيار الكهربائي في الحائط قبل تنظيف ما حول الأجزاء الكهربائية (لمبات، مفاتيح، ضوابط .. الخ). امسح الرطوبة الزائدة بإسفنجة أو قطعة قماش لمنع الماء أو السائل من التسرب لأي قطعة كهربائية ومنع إحداث الصدمات الكهربائية.

تحذير

لا تستعمل مطلقا لبادات التنظيف أو الفرش أو المنظفات خشنة الحك أو المحاليل شديدة القلوية على أي سطح في الثلاجة . تذكر قبل التنظيف بأن الأجسام الرطبة تلتصق بالأسطح الباردة . فلا تلمس الأسطح المتجمدة بأيدي مبتلة أو رطبة .

تحري الخلل وإصلاحه

قبل الاتصال بمركز الخدمات، راجع الأمور التالية. هذا قد يوفر الوقت والمال. هذه القائمة تحتوي على الأمور العادية التي لا تنتج عن المشكلة في تشغيل الجهاز أو الخلل في الجهاز.

اتخاذ الإجراءات في جهاز الثلاجة	
لا يتم التحكم في الجهاز	اضبط التحكم في جهاز الثلاجة. راجع اوضاع التحكم.
الثلاجة تكون في وضعية إذابة الثلج	هذا أمر طبيعي للثلاجة ذات وظيفة إذابة الثلج الأوتوماتيكية الكاملة. تعمل الثلاجة إذابة الثلج مؤقتاً.
قابس تيار الجهاز غير موصول الى مخرج التيار الجداري.	تأكد من إدخال قابس التيار الى مخرج التيار الجداري بثباب.
انقطاع التيار. افحص الإضاءة في المنزل.	• اتصل بشركة الكهرباء المحلية.
الثلاجة أكبر من الثلاجة السابقة لديك.	هذا أمر طبيعي. اجهزة الثلاجة الأكبر والأكثر كفاءة تعمل لمدة أطول في هذه الأحوال.
درجة حرارة الغرفة ودرجة الحرارة الخارجية مرتفعة.	هذا أمر طبيعي للثلاجة عند تشغيلها لمدة أطول في هذه الظروف.
جهاز الثلاجة غير موصول فترة أخيراً.	تستغرق بعض الساعات للثلاجة لكي تنخفض درجة الحرارة انخفاضا كاملاً.
يعمل صانع الثلج الأوتوماتيكي.	تشغيل صانع الثلج يؤدي الى تشغيل الثلاجة لمدة أطول بقليل.
الكمية الكبيرة من الأطعمة الدافئة أو الساخنة موضوعة في الثلاجة أخيراً	الأطعمة الدافئة يؤدي الى تشغيل الثلاجة لمدة أطول لكي تصل درجة الحرارة الى المستوى المطلوب.
الباب مفتوح كثيراً جداً أو مفتوح لمدة طويلة جداً.	الهواء الدافئ الداخل للثلاجة يؤدي الى تشغيل الثلاجة أكثر كفاءة. افتح الباب مرات أقل.
باب حجرة التبريد أو باب حجرة التجميد قد يفتح قليلاً.	تأكد من استواء الثلاجة. احفظ الأطعمة أو الاوعية بعيداً عن الباب. راجع جزء المشكلة عن فتح/إغلاق البابين.
يتم ضبط جهاز الثلاجة على التبريد جداً.	اضبط الثلاجة على وضعية الأدفأ حتى تصل درجة الحرارة الى المستوى المرغوب فيه.
المادة العازلة في حجرة التبريد وحجرة التجميد وسخة وممزوقة وملتوية أو غير محكمة.	نظف الحشية أو غيرها. تسرب الهواء في حشية الباب يؤدي الى طلب تشغيل الجهاز لمدة أطول حتى يحتفظ الجهاز بدرجة الحرارة المرغوب فيها.

لا يعمل ضاغط الثلاجة	الثرموستات في الثلاجة يحتفظ بدرجة الحرارة المستمرة	هذا أمر طبيعي. يعمل جهاز الثلاجة ويتوقف عن العمل لكي يحتفظ بدرجة الحرارة المستمرة.
درجة الحرارة باردة جدا		
درجة الحرارة في حجيرة التجميد منخفضة جدا ودرجة الحرارة في حجيرة التبريد مناسبة.	تم ضبط درجة الحرارة في حجيرة التجميد على المستوى المنخفض جدا.	اضبط درجة الحرارة فيها على وضعية الأدفأ حتى تصل درجة الحرارة الى المستوى المناسب.
درجة الحرارة في حجيرة التبريد منخفضة جدا ودرجة الحرارة في حجيرة التجميد مناسبة.	تم ضبط درجة الحرارة في حجيرة التبريد على المستوى المنخفض جدا.	اضبط درجة الحرارة فيها على وضعية الأدفأ .
تتجمد الأطعمة المحفوظة في الدواليب.	تم ضبط درجة الحرارة في حجيرة التبريد على المستوى المنخفض جدا.	راجع الحل الأعلى.
تتجمد اللحوم المحفوظة في حجيرة الحفظ الطازج.	لا بد من حفظ اللحم في درجة الحرارة أقل من نقطة تجميد الماء (٣٢ ف، صفر م) لمدة الحفظ الطازج على الحد الأقصى.	من الطبيعية تكون الثلج الناشئ من اللحم المحتوي على الرطوبة.
درجة الحرارة دافئة جدا		
درجة الحرارة في حجيرة التجميد دافئة جدا.	تم ضبط درجة الحرارة في حجيرة التجميد على المستوى الدافئ جدا.	اضبط درجة الحرارة في حجيرة التجميد على وضعية الأبود حتى تصل درجة الحرارة الى المستوى المطلوب.
	تم ضبط درجة الحرارة في حجيرة التبريد دافئ جدا. درجة الحرارة في حجيرة التبريد تؤثر على درجة الحرارة في حجيرة التجميد.	اضبط درجة الحرارة في حجيرة التبريد على المستوى الأبرد حتى تصل درجة الحرارة في حجيرة التجميد الى المستوى المطلوب.
درجة الحرارة في حجيرة التبريد أو حجيرة التجميد دافئة جدا.	تم فتح الباب كثيرا جدا أو فتحه لمدة طويلة جدا.	الهواء الدافئ يدخل لحجيرة التبريد/حجيرة التجميد كلما فتحت الباب. افتح الباب مرات أقل.
	الباب مفتوح قليلا.	اغلق الباب بإحكام.
	وضع الكمية الكبيرة من الأطعمة الدافئة أو الساخنة في الثلاجة أخيرا	انتظر حتى تختار حجيرة التبريد أو حجيرة التجميد درجة الحرارة المطلوبة.
	جهاز الثلاجة غير موصول الى مصدر الكهرباء لفترة ما أخيرا.	جهاز الثلاجة يحتاج الى بعض الساعات لانخفاض درجة الحرارة انخفاضا تاما.
درجة الحرارة في حجيرة التبريد دافئة جدا ودرجة الحرارة في حجيرة التجميد مناسبة.	تم ضبط درجة الحرارة في حجيرة التبريد على المستوى الدافئ جدا.	اضبط درجة الحرارة في حجيرة التبريد على المستوى الأبرد.

		الصوت والضجيج
مستوى الصوت العالي أمر طبيعي.	ثلاجات هذه الأيام لها سعة التخزين الكبيرة وتحافظ بدرجة الحرارة التساوية.	مستوى الصوت عال عند تشغيل جهاز الثلاجة.
هذا أمر طبيعي. ينخفض الصوت عند الاستمرار في تشغيل الجهاز.	يعمل جهاز الثلاجة على الضغط الأعلى أثناء البدء بالتشغيل.	مستوى الصوت عال عند تشغيل الضاغط.
تأكد من الأرض المستوية والثابتة والأرض تتحمل ثقل الثلاجة.	الأرض غير مستوية أو ضعيفة. جهاز الثلاجة يهزُّ الأرض عند تحركه قليلاً.	الاهتزاز أو الضجيج
ازل الأشياء.	تهتز الأشياء الموضوعة على أعلى الثلاجة.	
اهتزاز الأطباق القليل أمر طبيعي. انقل الأطباق قليلاً. تأكد من استواء الثلاجة وتركيب الثلاجة على الأرض بثبات.	تهتز الأطباق الموجودة في الرفوف في جهاز الثلاجة.	
حرك جهاز الثلاجة وانقله.	جهاز الثلاجة ملابس بالجدار أو الكابينات.	
		الماء/الرطوبة/الثلج داخل حجيرة التبريد
هذا أمر طبيعي.	الجو حار ورطب بحيث ترتفع نسبة تكوين الصقيع والسقوط المتقطع.	تجمع الرطوبة في الأسطح الداخلية لحجيرة التبريد.
راجع جزء المشكلة عن فتح/إغلاق البابين.	الباب مفتوح قليلاً.	
افتح الباب مرات أقل.	الباب مفتوح كثيراً جداً أو لمدة طويلة جداً.	
		الماء/الرطوبة/الثلج خارج حجيرة التبريد
هذا أمر طبيعي في الجو الرطب. إذا انخفضت الرطوبة، تتلاشى النداءة.	الجو رطب.	تتكون الرطوبة على الأسطح الخارجية للثلاجة أو بين البابين.
في هذه الحالة، اغلق الباب بإحكام.	الباب مفتوح قليلاً بحيث يتلاقى الهواء البارد من داخل الثلاجة الهواء الدافئ من خارج الثلاجة.	

		الروائح الكريهة في الثلاجة
نظف الأجزاء الداخلية بأسفنجة والماء الدافئ وصودا الخبز.	لا بد من تنظيف الأجزاء الداخلية من الثلاجة.	
غطي الطعام بإحكام.	الطعام ذو الرائحة الشديدة محفوظ في الثلاجة.	
استخدم وعاء آخر أو نوعاً آخر من الأوراق الملفوفة.	بعض الأوعية والأوراق الملفوفة تنشئ الروائح الكريهة.	
		فتح/إغلاق البابين/الدولاب
انقل الأطعمة التي لا تعيق إغلاق الباب.	الأطعمة يعيق إغلاق الباب.	لا يفلق الباب (البابين)
اغلق كلي البابين بلطف.	الباب مغلق بصعوبة بحيث يفتح الباب الآخر قليلاً.	لا يفلق الباب (البابين). (متابع)
اضبط برغى ضبط الارتفاع.	جهاز الثلاجة غير مستوي. يهز الجهاز على الأرض عندما يتحرك قليلاً.	
تأكد من استواء الأرض وإمكانية تحمل ثقل الثلاجة. اتصل النجار لإصلاح فتحات أو شقوق الأرض.	الأرض غير مستوية أو ضعيفة. يهز الجهاز على الأرض عندما يتحرك قليلاً.	
حرك الثلاجة أو انقله.	جهاز الثلاجة يلامس الجدار أو الكابينات.	
احفظ أقل كمية من الأطعمة في الدولاب.	الأطعمة المحفوظة في الدولاب تلمس بأعلى الدولاب.	الدولاب صعب في نقله
نظف الدولاب والممرات.	الممرات التي ينزلق الدولاب عليها وسخة.	
		الموزع
عند سقوط المكعبات الثلجية لأول مرة، لا بد أن يعمل الموزع.	صندوق حفظ الثلج فارغ.	لا يخرج الثلج من الموزع
ادر مفتاح ضبط درجة الحرارة في حجيرة التجميد الى المستوى الأعلى بحيث تتكون المكعبات الثلجية. عند صنع المكعبات الثلجية لأول مرة، لا بد من يعمل الموزع.	تم ضبط درجة الحرارة في حجيرة التجميد على المستوى الدافئ جداً.	
افتح صمام أنبوب الماء في المنزل واتركه لمدة كافية بحيث تتكون المكعبات الثلجية. عند صنع المكعبات الثلجية، لا بد أن يعمل الموزع.	صمام أنبوب الماء في المنزل غير مفتوح.	
تأكد من إغلاق البابين.	لا يفلق باب حجيرة التبريد أو باب حجيرة التجميد.	

المؤزّع لا يؤزّع الثلج.	ذاب الثلج وتجمد حول المخرج بسبب الاستخدامات الكثيرة وتقلبات درجة الحرارة و/أو الكهرباء المفرط.	انزع صندوق حفظ الثلج واذب الثلج و المحتويات. نظّف الصندوق وامسحه وجفّفه واعد الى مكانه. عند صنع الثلج الجديد، لا بد ان يعمل المؤزّع.
موزّع الثلج مسدود.	المكعبات الثلجية مسدودة بين ذراع صانع الثلج وخلف الصندوق.	ازل المكعبات الثلجية التي تسد المؤزّع.
	تتجمد المكعبات الثلجية ببعضها.	استخدم المؤزّع أحيانا بحيث لا تتجمد المكعبات الثلجية ببعضها.
	تستخدم في المؤزّع المكعبات الثلجية التي تم شراؤها أو صنعها بطريقة أخرى.	لا بد من استخدام المكعبات الثلجية التي تم صنعها في صانع الثلج في المؤزّع.
المؤزّع لا يؤزّع الماء.	لا يفتح صمام أنبوب الماء في المنزل. راجع جزء المشكلة عن « لا يصنع صانع الثلج أي ثلج ».	افتح صمام أنبوب الماء في المنزل.
	لا يغلق باب حجيرة التبريد أو باب حجيرة التجميد.	تأكد من إغلاق كلي البابين.
طعم الماء كريه و/أو للماء رائحة كريهة.	الماء كان يوجد في الخزان لمدة طويلة.	اضف ٧ كاسات من الماء للحصول على الماء الطازج. اضف ٧ كاسات إضافية من الماء لشطف الخزان تماما.
	جهاز التلاجة غير موصول الى أنبوب الماء البارد كما ينبغي.	صل جهاز التلاجة الى أنبوب الماء البارد الذي يزود الماء الى حنفية المطبخ.
الصوت عند سقوط الثلج	هذا الصوت عادي عند سقوط الثلج الذي يتم صنعه اوتوماتيكيا الى صندوق حفظ الثلج. قد يختلف جهد الصوت حسب موقع جهاز التلاجة.	قد
صوت تزويد الماء	هذا الصوت عاد عند تزويد الماء الى صانع الثلج بعد سقوط الثلج الذي تم صنعه اوتوماتيكيا.	
الأخرى	الرجاء قراءة جزء « صانع الثلج الاوتوماتيكي » والمؤزّع في دليل الاستخدام هذا بعناية.	