



DVD/CD PRIJEMNIK

NAVODILO VLASNIKA

MODEL: LH-D6230

(Glavni uređaj: LH-D6230D,

Zvučnici: LHS-D6230T, LHS-D6230W)



Prije povezivanja, rukovanja ili podešavanja ovog uređa, molimo pročitajte ovo navodilo za uporabu pažljivo i kompletno.



Predpazne mere



UPOZORENJE
OPASNOST OD STRUJNOG UDARA
NEMOJTE OTVARATI



UPOZORENJE: DA BI SMANJILI OPASNOST OD STRUJNOG UDARA NEMOJTE SKIDATI PREDNJI DIO (ILI STRAŽNJI) UNUTAR UREĐAJA NEMA DIJELOVA KOJE BI KORISNIK UPOTRIJEBIO ZA OPRAVAK OBRACAJTE SE NA STRUCNO OSOBLJE.



Strijela munje sa prelomljenim u jednako straničnom trokutu namijenjena je upozoriti korisnika da unutar uređaja postoji neizolirani opasni napon koji može biti dovoljne jačine da bi predstavljao opasnost od strujnog udara za osobe.



Uskličnik u jednako straničnom trokutu namijenjen je upozoriti korisnika da postoje važne radne upute (upute za korištenje) u priloženoj literaturi uređaja.

PAŽNJA: DA BI SMANJILI OPASNOST OD POŽARA ILI OD STRUJNOG UDARA, NEMOJTE IZLAGATI OVAJ UREĐAJ KIŠI ILI VLAZI.

PAŽNJA: Nemojte instalirati ovaj ured na neudobnim mjestima kao što je vitrina za knjige ili na sličnom uredu.

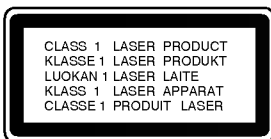

UPOZORENJE:

Ovaj Digitalni Video Disk Prijemnik koristi Laserski Sistem.

Da bi pravilno koristili ovaj proizvod, molimo da čitate ovo vlasnikovo navodilo pažljivo i podsećati se njime u budućoj upotrebi, ako ured zahteva intervenciju, kontaktirajte autorizovani servis po lokaciji - vidi servisnu proceduru.

Upotreba komandi, podešavanja ili izvođenje drugačijih procedura od onih koji su specifični po sebi mogu dovesti do opasnog izlaganja radio aktivnim valima.

Da bi se zaštitili od direktnog izlaganja zračenju, nemojte pokušavati da otvorite ured. Kada je otvoren vidljivo je lasersko zračenje. NE ZAGLEDAJTE SE U LASERKI ZRAK.

UPOZORENJE: Ured se ne sme izlagati vodi, kapanju ili prskanju i ne treba predmete pune sa vodom, kao na primer vaze, postavljati na ured.



Ovaj proizvod je proizved u skladu sa pravilima o radiointerferenciji, direktive EEC 89/336/EEC, 93/68/EEC, 73/23/EEC.



Napomena o autorskim pravima:

Zabranjeno je zakonom da si kopira, emituje, prikazuje, emituje preko kablvske mreže, javno izvodi, ili iznajmljuje, autorski materijal bez dozvole

Ovaj proizvod je opremljen razradjenom Macrovision zaštitom od presnimavanja. Zaštitni signali za kopiranje su snimljeni na nekim diskovima. Kod presnimavanja takvih diskova na VCR, pri reprodukciji kopije pojaviće se šum u slici.

Ovaj proizvod uključuje tehnologiju za zaštitu autorskih prava koji su zaštićeni opredeljenim patentim zakonima SAD i drugim pravima za zaštitu intelektualnog vlasništva, od Macrovision Corporation i drugih vlasnika prava. Upotreba ove registrovane zaštitne tehnologije mora biti ovlašćeno od Macrovision Corporation, i je predviđena za kućno i drugo ograničeno korišćenje gledanja osim ako je drugačije dovođeno od Macrovision Corporation. Suprotni inženjering ili demontiranje je zabranjeno.

SERIJSKI BROJ: Serijski broj nalazi se na stražnjoj strani ureda. Ovaj broj je unikalni za ovaj ured i ne važi za druge. Ovde možete zapisati tražene podatke i čuvati ovo navodilo kao stalnu informaciju oVašoj kupovini.

Model Br. _____

Serijski Br. _____

Tabla Sadržaja

UVOD

Predpazne mere	2
Tabla Sadržaja	3
Pre Upotrebe	4-5
Reproducivni diskovi	4
Preventive	5
Napomene o diskovima	5
O Simbolima	5
Prednji Panel i Prozor displeja	6
Daljinsko navodilo	7
Stražnji panel	8

PRIPREMA

Povezivanje	9-13
Antenski priključci	9
Povezivanje sa TV	10
Priključivanje na vanjsku opremu	11
Povezivanje zvučne sisteme	12
Poziciranje zvučnika	13
Pre Upotrebe	14-18
Mali rječnik za modus rada Audio Stream i Surround	14
Zvučni režim Sound	14
Upće objašnjenje	15
Informacija na displeju	15
Osnovna podešavanja	16-18
• Osovna podešavanja – Opće operacije	16
• Jezik	16
• Slika (Picture)	16
• Postavljanje zvučnika	17
• Ostalo	17
• Roditeljska kontrola (Parental Control)	18

UPOTREBA

Upotreba Digitalnog Video Diska DVD i Digitalnog Video Kompakt Diska Video CD	19-21
Reprodukcija digitalnog Video diska DVD i video kompakt diska Video CD	19
Opšte karakteristike	19
• Premeštanje ka drugom naslovu (TITLE)	19
• Premeštanje ka drugom Kadru/Stazi (CHAPTER/TRACK)	19
• Traženje (Search)	19
• Pauza slike i kadar – po – kadar reproduciranje	20
• Usporeno reproduciranje (Slow Motion)	20
• Ponavljanje (Repeat)	20
• Ponavljanje A-B	20
• Traženje po vremenu (Time Search)	20
• 3D Surround	20
• Objektiv sa promenljivim fokusnim rastojanjem (Zoom)	21
• Traženje markerom (Marker Search)	21
Specijalne mogućnosti za digitalne video diskove DVD	21
• Naslovni meni (Title Menu)	21
• Meni diska (Disc Menu)	21
• Ugao kamere (Camera Angle)	21
• Promena audio jezika	21
• Promena audio kanala	21
• Nadpisi (Subtitles)	21

Upotreba audio kompakt diska i MP3 diska . . . 22-23

Reproduciranje sa Audio komakt diska i MP3 diska	22
Napomene o MP3-diskovima	22
• Pauza (Pause)	23
• Premeštanje ka drugoj stazi	23
• Ponavljanje Staze / Sve / Isključeno (Track / All / Off)	23
• Traženje	23
• Ponovite A-B	23
• Funkcija 3D Surround	23
• Promena audio kanala	23
Rad s JPEG diskom	24
Gledanje JPEG diska JPEG	24
• Prelaženje na drugi file	24
• Mirna slika	24
• Za okretanje slike	24
• Za rotiranje slike	24
• Napomene o JPEG snimkama	24
Programirano reproduciranje	25
Programirano reproduciranje sa audio komakt diska i MP3-diska	25
Programirano reproduciranje sa video kompakt diskom	25
Postavljanje zvučnika	26
Dopunska informacija	26
Memorija zadnjeg stanja	26
Sistemska odabiranje	26
Upotreba Radija	27-29
Podešavanje radio postaja	27
Slušanje radija	27
Podešavanje "spavanje" (Sleep) tajmera	28
Utamljenje (Dimmer)	28
MUK (MUTE)	28
Upotreba žaka za slušalice	28
Operacije RDS-a	28
Pretraživanje programa (PTY)	29

INFORMACIJA

Lista sa kodovima jezika	30
Lista sa kodovima Zemalja	31
Rešavanje problema	32-33
Specifikacije	34

O Instrukcionim Simbolima



Ukazuje na opasnosti koje mogu dovesti do povrede ureda ili druge materijalne štete.



Ukazuje na specijalne radne karakteristike ovog ureda.





Ukazuje na savete i cike koje čine upotrebu jednostavnijom.

Sdelano pod licencom od Dolby Laboratory. Dolby, Pro Logic, i dupli D simbol su registrirana marka Dolby Laboratorie. Poverljivi neobjavljeni radovi. Autorsko pravo 1992-1997 Dolby Laboratories. Sva prava uvažena.

Sdelano pod licencom od Digital Theater Systems, Inc. US Pat. No. 5,451,942 5,956,674, 5,974,380, 5,978,762 i drugih izdatih patenta i predstojećih. DTS i DTS Digital Surround su trgovačke marke Digital Theater Systems, Inc. Autorsko pravo 1996, 2000 Digital Theater Systems, Inc. Sva prava uvažena.

Pre Upotrebe

Reproducivni diskovi

	DVD (8 cm / 12 cm disk)
	Video CD (VCD) (8 cm / 12 cm disk)
	Audio diskovi (8 cm / 12 cm disc)

Kao dodatak, na ovom uređaju možete pokrenuti SVCD, DVD-RW, DVD+RW, CD s Kodak slikom, te CD-R ili CD-RW na kojima se nalaze audio snimci, zatim MP3 ili JPEG file-ove.

Napomene

- U zavisnosti od načina na koji je napravljen snimak ili vida CD-R/RW (ili DVD-RW, DVD+RW) diska, neki CD-R/RW (ili DVD-RW, DVD+RW) diskovi ne mogu se reproducirati na ovom uredu.
- Ne prikrepljujte bilo kakvu nalepnicu ili oznaku na obe strane (strani sa oznakom i strani na kojoj je snimak) diska.
- Ne koristite neregularno izrezane CD diskove (na pr., u formi srca ili osmougaone). To može dovesti do kvara.

Napomene na DVD i Video CD diskovima

Neke operacije pri reproduciranju DVD i Video CD diskova mogu biti prethodno fiksirane od softvernog proizvođaoca. Tako da ured reproducira DVD i Video CD diskove prema dizajnu softvernog proizvođaoca, i neke reproducivne karakteristike ureda mogu biti nedostupne, ili mogu biti dodate druge. Pogledajte takođe instrukcije koje idu uz DVD i Video diskovima. Neki DVD napravljeni u komercijalne svrhe ne mogu biti reproducirani na uredu.

Regionalni DVD/CD prijemnik za DVD diskove

Ovaj DVD/CD prijemnik je projektiran i proizveden za reproduciranje u regionu "2" kodiranog DVD softvera. Regionalni kod koji je označen na nekim DVD diskovima označava koji tip risivera može reproducirati taj disk. Ovaj ured može reproducirati samo DVD diskove sa oznakom "2" ili "ALL". Ako pokušate reproducirati neki sa drugom oznakom saobštenje "Proverite broj regiona" se pojavljuje na TV ekranu. Neki diskovi nemaju oznaku regionalnog koda iako je njihovo reproduciranje zabranjeno zonalnim limitima.



Termini povezani s diskovima

Naslov (Title) (samo za DVD)

Osnovni sadržaj filma ili prateće karakteristike ili dopunske karakteristike, ili muzički album.

Svaki naslov ima svoj informativni broj koji Vam omogućuje lako da opredelite njegovo mesto nalaženja.

Kadar (Chapter) (samo za DVD)

Delovi od slike ili muzički deo koji su manji od naslova. Jedan naslov je sastavljen od jednog ili nekoliko kadra. Svaki deo ima svoj broj koji Vam omogućuje da opredelite deo koji želite. U zavisnosti od diska, mogu biti ne snimljeni nikakvi kadri.

Staza (Track) (samo za Video CD i Audio CD)

Delovi slike ili muzički deo na Video CD ili Audio CD. Svaka staza ima svoj broj, koji Vam dozvoljava da opredelite mestonalaženja staze koju želite.

Scena (Scene)

Na Video CD s funkcijama za upravljanje reproduciranja PBC (Kontrola reproduciranja), pokretne slike i kino kadri su podeljeni na delove nazvane "Scene". Cvaka scena se pokazuje u meniju ekrana i ima svoj broj, koji Vam dozvoljava da opredelite mestonalaženja scene koju želite.

Jedna scena je sastavljena od jedne ili više staza.

Tipovi Video CD-a

Ima dva tipa Video CD-a:

Video CD diskovi opremljeni sa funkcijom za upravljanje reproduciranja PBC (Verzija 2.0)

Funkcije za upravljanje reproduciranja PBC dozvoljavaju upotrebu sistema preko menija, funkcija za pretraživanje, ili drugih specifičnih operacija sličnim sa onim pri radu na kompjuteru. Osim toga mogu biti reproducirani kino kadri s visokom mogućnošću rezolucije slike ako su oni dostupni na disku.

Video CD diskovi ne opremljeni sa funkcijom za upravljanje reproduciranja PBC (Verzija 1.1)

Upotrebjavani na isti način kao i Audio CD, ovi diskovi omogućavaju reproduciranje video slike isto kao audio, ali nisu opremljeni funkcijom PBC.

Pre Upotrebe (Nastavak)

Preventive

Rukovanje uredom

Kod transportiranja ureda

Originalna transportna kartonska kutija i materijal za pakovanje idu zajedno. Za maksimalnu zaštitu otpakujte ured kao što je originalno upakovan u fabrici.

Kod postavljanja ureda

Slika i zvuk obližnjeg TV, VCR, ili radija mogu biti ometani za vreme reproduciranja. U ovom slučaju, postavite ured dalje od TV, VCR, ili radija ili isključite ured nakon što izvadite disk.

Da bi održavali površinu čistu

Ne upotrebljavajte tečnosti u gasovitom stanju kao što je insekcidni sprej blizu ureda. Ne ostavljajte gumene ili plastične predmete u kontakt sa uredom za duže vreme. Oni mogu ostaviti tragove na površini ureda.

Čišćenje ureda

Da bi počistili ured

Koristite meku, suhu krpku. Ako je površina mnogo isprljana, koristite meku krpku ovlaženu blagim deterdentsom. Nemojte koristiti jake razredivače kao što je aceton, benzin, rastvarač, jer bi oni mogli oštetiti površinu ureda.

Da bi održavali jasnu sliku

DVD prijemnik je visoko-tehnološki, precizni ured. Ako se optičko prijemno sočivo i dijelovi diskovog pokretanja isprljaju ili iznose, kvaliteta slike bi će loša.

Na svakih 1,000 sata upotrebe preporučuje se regularna inspekcija za detalje i održavanje (Ovisi o uslovima eksploatacije)

Za detalje molimo povežite se sa Vašim najbližim trgovcem.

Napomene o diskovima

Rukovanje diskom

Ne dodirujte disk na strani gde je rekordiran.

Uхватite disk sa strane tako da ne dodirujete površinu diska.

Ne zakačinjite hartiju za disk.



Skladiranje diska

Posle slušanja, stavite disk u njegovu kutiju.

Ne držite disk u neposrednoj blizini sunčevih zraka ili blizu do izvora toplote. Ne ostavljajte ga u parkiranoj automobilu izloženim direktnim sunčevim zracima, jer će ga visoka temperatura oštetiti.

Čišćenje diska

Otisci prstiju i prah prouzrokuju izkrivljenje slike i zvuka. Pre upotrebe počistite disk čistom krpom. Počistite disk kružno od centra ka periferiji.



Nemojte koristiti jake razredivače kao što je aceton, benzin, rastvarač, komercionalno dostupna sredstva za čišćenje, ili anti-statični sprej za stare vinil gramofonske ploče.







O Simbolima

Ako se simbol pojavi

“  ” se može pojaviti za vreme rada. Ova ikona označava da je funkcija objašnjena u ovom vlasnikovom navodilu nedostupna na specifičnom DVD video disku.

O Simbolima diska za instrukcije

Sekcija čiji naslov ima jedan od sledećih simbola važi samo za disk sa predstavljen simbolom.

-  DVD
-  Video CD sa PBC (Kontrola reproduciranja) funkcijom
-  Video CD bez PBC (Kontrola reproduciranja) funkcijom
-  Audio CD
-  MP3 diskovi
-  JPEG diskovi

Prednji Panel i Prozor displeja

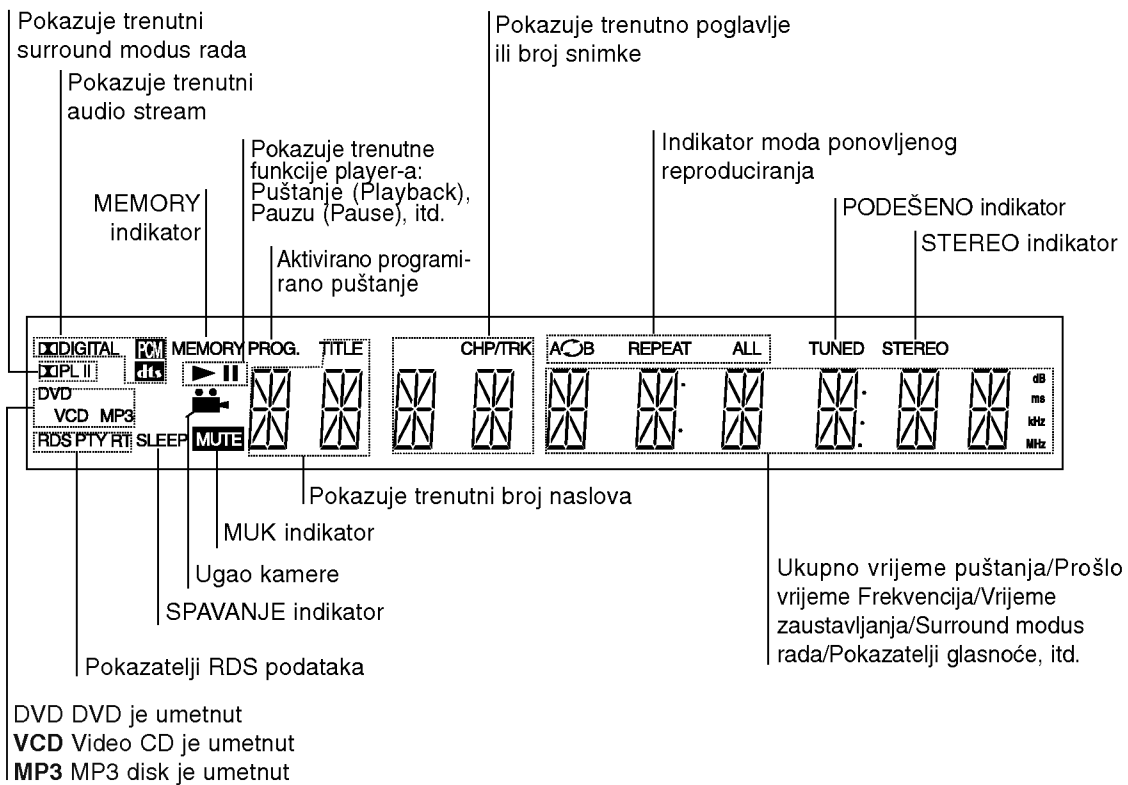
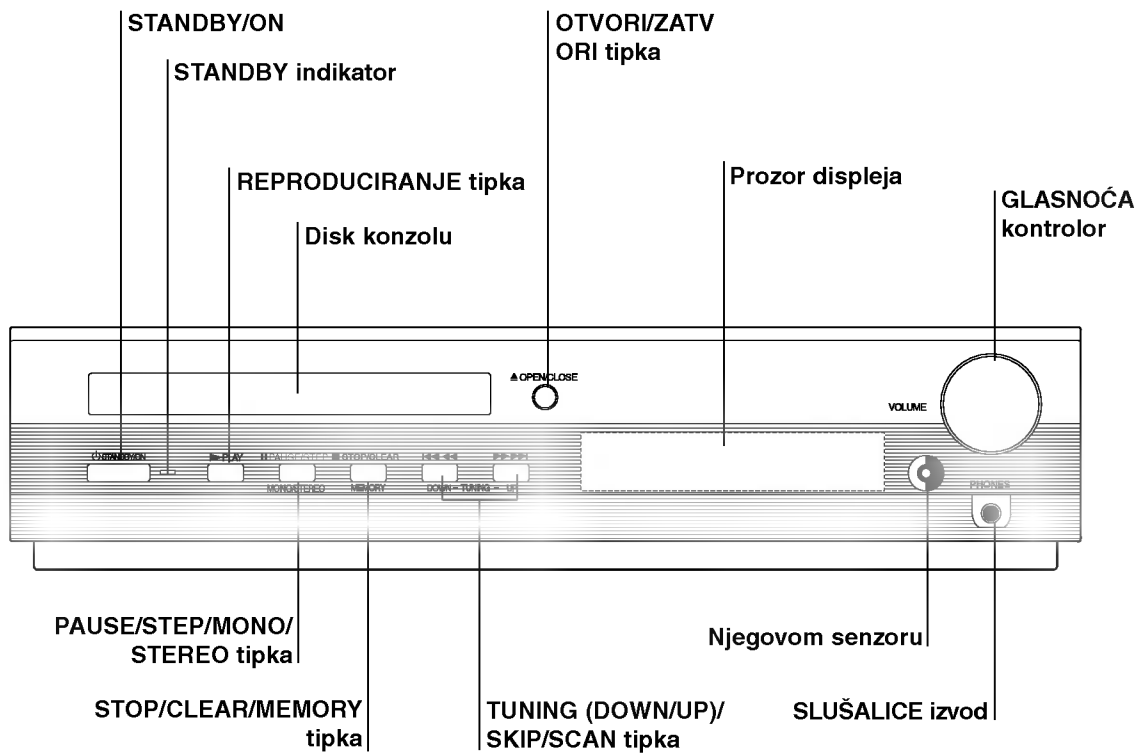

Daljinsko navodilo

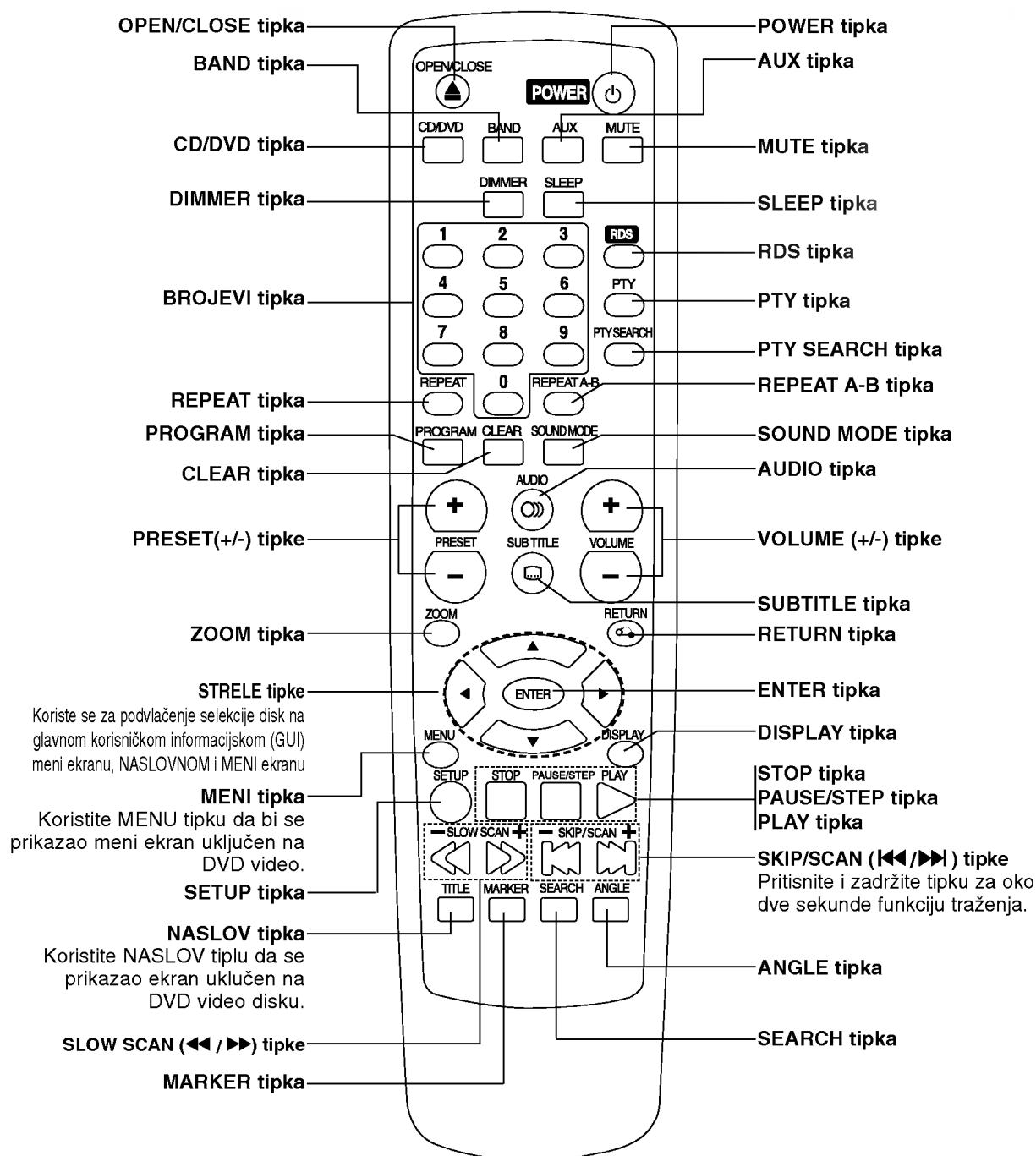

Specifikacije rada daljinskog navodila

Uperite daljinsko navodilo ka njegovom senzoru i pritisnite tipke.

- **Daljina:** Oko 23 ft (7 m) ispred senzora za daljinsko navodilo.
- **Ugao:** Oko 30° u svakom pravcu ispred senzora za daljinsko navodilo

Instalacija baterija na daljinskom navodilu

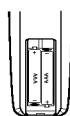

Uklonite poklopac baterija na stražnjem delu daljinskog navodila, i postavite dve R03 (veličine AAA) baterije sa **+** i **-** tačno kao što je označeno.



Pažnja

Ne kombinujte stare i nove baterije. Nikada ne kombinujte različite tipove baterija (standartne, alkaline, itd.).

Stražnji panel

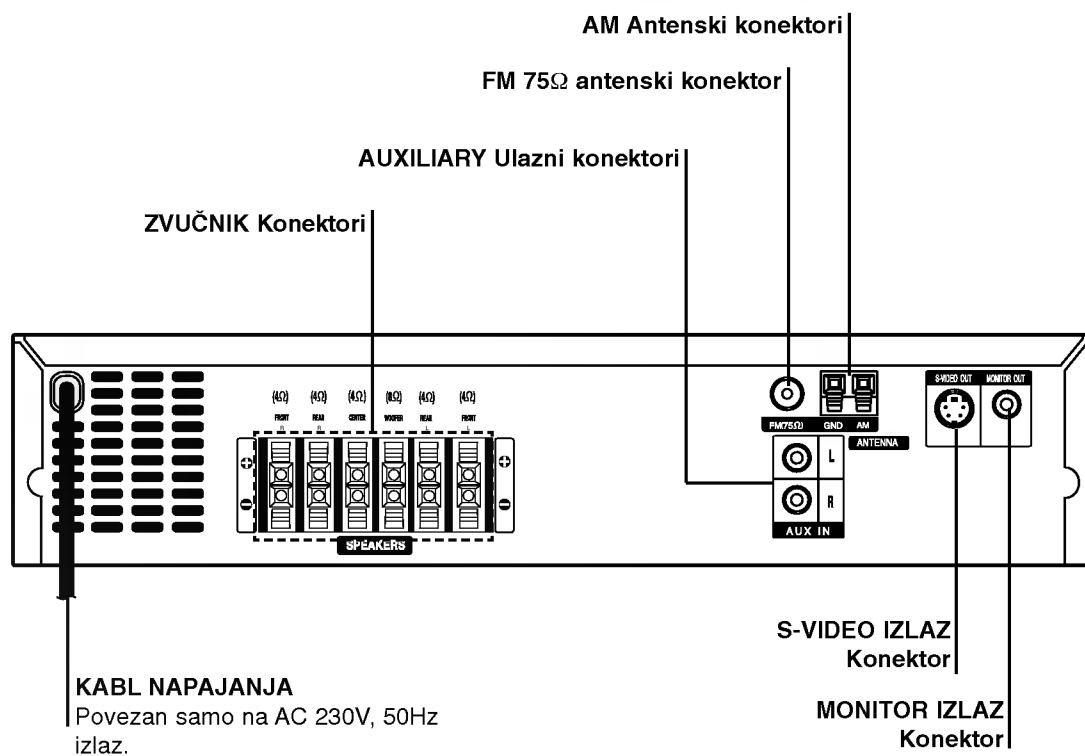

Upozorenje

Ne dodirujte unutrašnjost žaka na stražnjem panelu.
Elektrostačko oslobađanje može prouzrokovati stalni kvar na uredu.

Povezivanje

Antenski priključci

Povežite dostavljene antene za frekventno / modularno moduliran signal FM/AM za slušanje radija.

- Povežite kružnu antenu za amplitudno (AM) moduliran signal ka konektoru za AM-antenu.
- Spojite FM žicu antene na konektor za FM antenu.

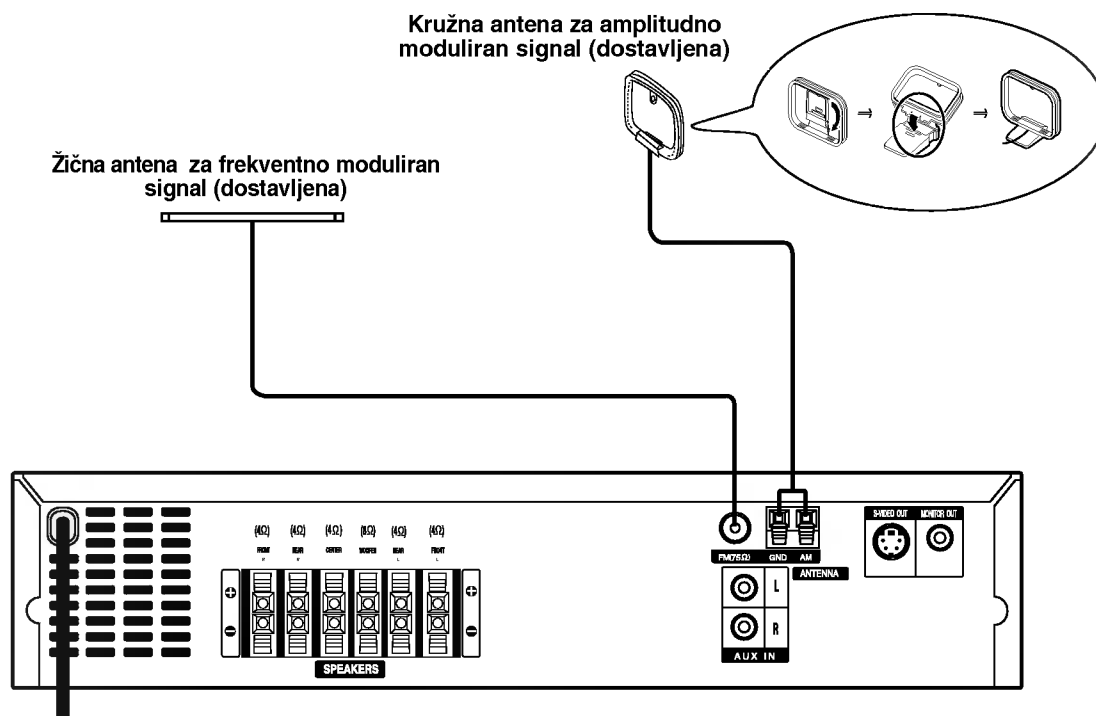

Napomene

- Da bi izbegli šumni rezonans, postavite kružnu AM antenu dalje od prijemnika za digitalne video diskove DVD/CD i drugih komponenti.
- Ne zaboravljajte da u celini raztegnete žičnu FM antenu.
- Posle povezivanja žične FM antene, održavajte koliko je moguće horizontalno.

Povezivanja (nastavak)

Povezivanje sa TV

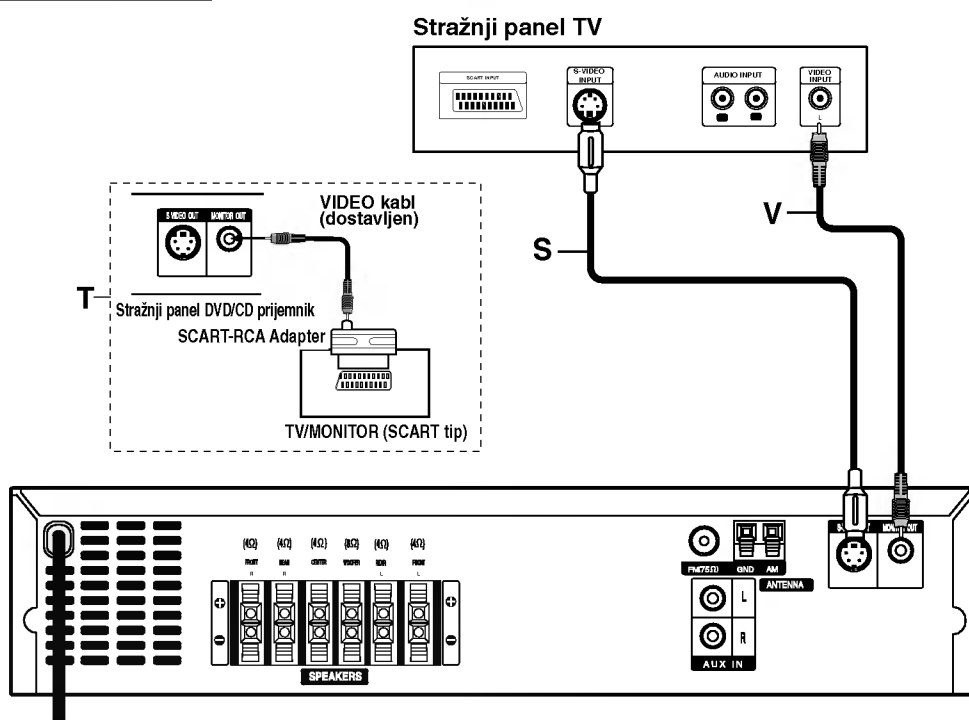

- Napravite jedno od sledećih povezivanja u zavisnosti od kapacitetnih sposobnosti Vašeg postojeće opreme,

Korisni saveti

- Ovisi od Vašeg TV aparata i drugih ureda koje želite povezati, postoje različiti načini da povežete plejer. Kristite jedan od opisanih načina ispod.
- Molimo pogledajte u navodilo Vašeg TV, VCR, Stereo sisteme ili druge opreme, koju želite da povežete da napravili najbolje povezivanje.

UPOZORENJE

- Uverite se da je DVD/CD prijemnik povezan direktno ka TV. Odaberite pravilni dV ulaz na Vašem TV.
- Ne povezujte Vaš DVD/CD prijemnik ka TV preko VCR. slika sa DVD/CD prijemnika se može iskriviti od sisteme za zaštitu od kopiranja.

Video povezivanje

Povežite MONITOR IZLAZNI žak na DVD/CD prijemnika video ulaznim žakom na TV koristeći video kabl koji je dostavljen. (V).

S-Video povezivanje

Povežite S-VIDEO IZLAZNI žak na DVD/CD prijemnik sa S-Video ulaznim žakom na TV koristeći opcionalni S-video kabl. (S).

Praktični savet

Ako želite da povežete DVD/CD prijemnik ka TV sa SCART priključnicom, koristite dostavljeni SCART - RCA adapter (T).

Napomena

- Signal sa S-VIDEO IZLAZNOG žaka će raditi samo ako je odabrana funkcija moda CD/DVD.
- Kada povezujete DVD/CD prijemnik sa Vašim TV, uverite se da ste isključili iz napajanja i zida utičnice oba ureda prije nego počnete bilo kakvo povezivanje.

Povezivanja (nastavak)

Priključivanje na vanjsku opremu

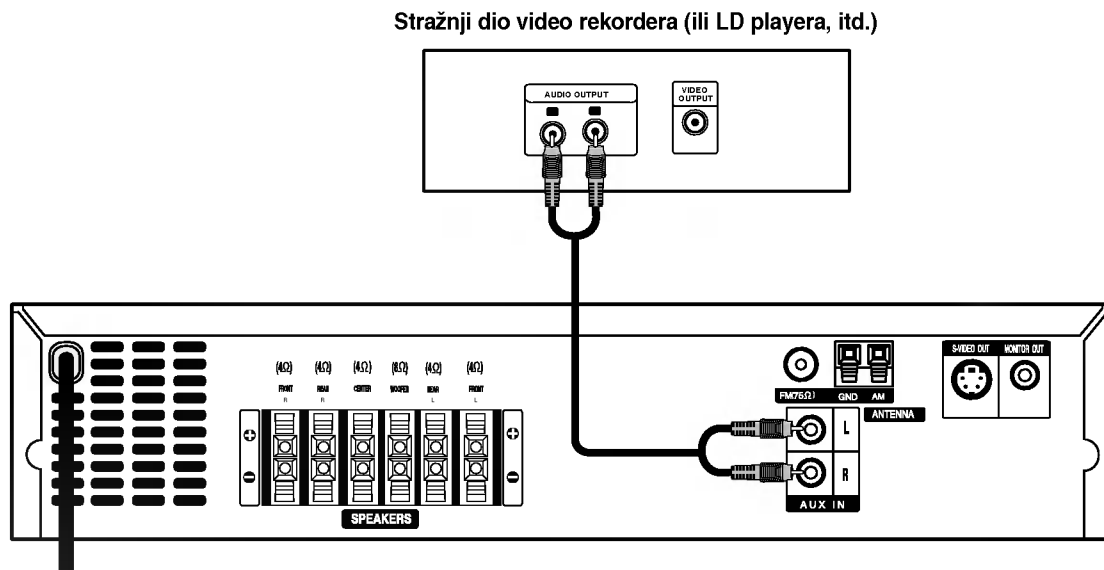

Priključivanje

Priključite ulaz AUX IN (L/R) utikač na DVD/CD prijemniku na izlaz AUDIO OUT (L/R) utikače na video rekorderu, LD player-u. itd. pomoću audio kablova.

T Napomena

Kako biste odabrali unošenje ovih priključaka, na daljinskom upravljaču pritisnite tipku AUX. Na display-u će se pojaviti natpis AUX.

Povezivanja (nastavak)

Povezivanje zvučne sisteme

Povežite zvučnike koristeći dostavljene kable za njih uz pomoć napasvanja boja na žabicama i onih na kablama. Da bi dobili najbolje moguće zvučno okruženje, regulišite parametre na zvučnicima (rastojanje, nivo, itd.).

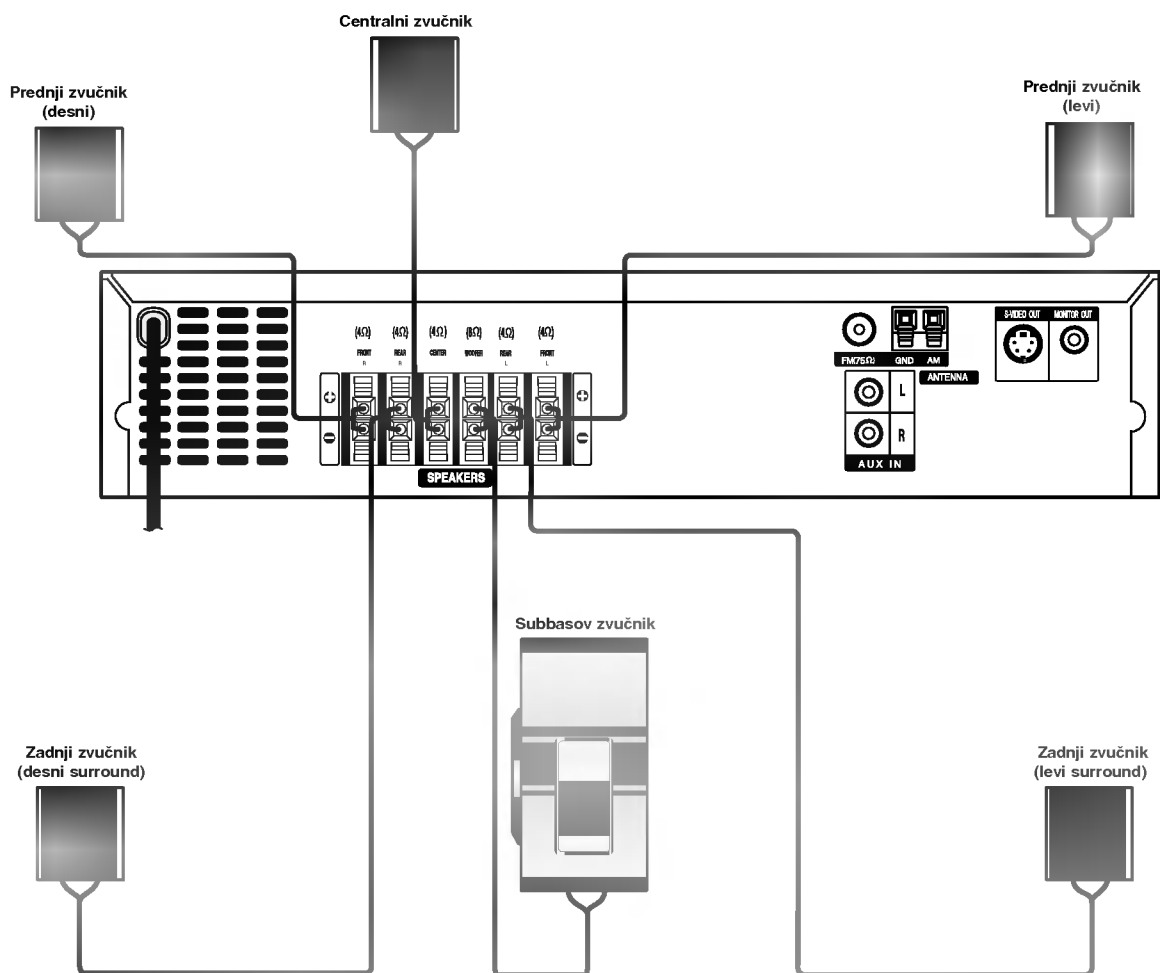

Napomene

- Ne zaboravite da uskladite kabl zvučnika sa odgovarajućom žabicom na komponentama: + ka + i – ka –. Ako obrnete kable, ozvučavanje će biti iskrivljeno i fali će bas.
- Ako koristite prednje zvučnike sa niskom maksimalnom ulaznom snagom, pažljivo regulirajte glasnoću zvuka da bi izbegli prekoerno razvijanje snage nad zvučnicima.
- Ne razmontiravajte prednji poklopac dostavljenog zvučnika.

Povezivanja (nastavak)

Poziciranje zvučnika

U slučaj normalnog položaja, koristite 6 zvučnika (2 prednja zvučnika centralni zvučnik, 2 zadnja zvučnika i subbasov zvučnik). Ako želite da reproducirate dominantni basov zvuk, DTS digitalno okruženje ili Dolby Digital okruženje, treba da povežete subwoofer zvučnik.

- **Prednji zvučnici**

Skladno Vašoj slušajućoj poziciji podesite zvučnike na jednaku distancu. I preko pozicije slušanja koja postavlja interval između zvučnika na 45 stupnja.

- **Centralni zvučnik**

Idealno je da centralni zvučnik i prednji zvučnici budu na istoj visini. Ali uobičajeno mesto je iznad ili ispod televizora.

- **Stražnji zvučnici**

Postavite levi i desni iza zone za slušanje. Ovi zvučnici kreiraju zvučni i atmosferski utisak zahtijevan od okružujućeg (surround) reproduciranja. Da bi dobili najbolje rezultate, ne instalirajte stražnje zvučnike mnogo daleko iza zone slušanja a instalirajte ih na ili nad nivoa ušiju slušatelja. Isto tako je efikasno da se upere stražnji zvučnici u pravcu zida ili plafona za dopunsko raspiskivanje zvuka.

U slučaju sobe malih razmera, ako je slučalac blizu stražnjeg zida podesite stražnje zvučnike jedan nasuprot drugom, i podesite stranje zvučnike u rastojanju od 60 - 90 cm iznad slušaćeveih ušiju.

- **Subwoofer zvučnik**

Ovo može da se postavi u bilo koju prednju poziciju.

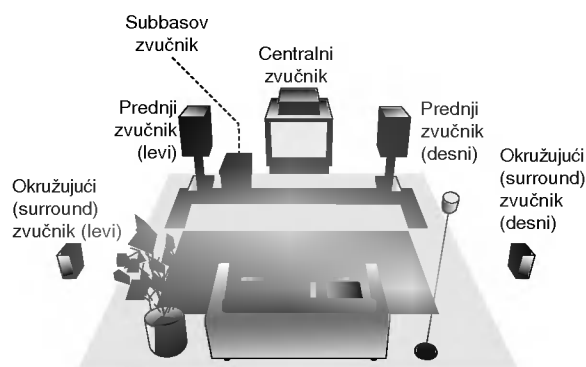

Primer za poziciranje zvučnika

Pre Upotrebe

Mali rječnik za modus rada Audio Stream i Surround

dts

Vam omogućuje da se sladite zvuku od 5.1 (ili 6) digitalnih kanala, visokokvalitetnih digitalnih audio iztočnika u DTS-sistemi trgovačke marke, kao što su na primer diskovi, digitalni video diskovi DVD, kompaktni diskovi, itd. DTS Digital Surround osigurava do 6 kanala autentični audio (što označava identično originalnim masters-snimcima) i završava sa krajnje čistim otpočetka do kraja istinitim 360-stupnjevim zvučnim poljem. Termin DTS je trgovačka marka DTS Technology, LLC. Fabriciran po licenci od DTS Technology, LLC.

DIGITAL

Okružujući (surround) Dolby Digital format Vam omogućuje da uživate u do 5.1 digitalnih kanala od okružujućeg ozvučenog istočnika Dolbi Digital - programa. Ako reproducirate digitalne diskove označene sa "  ", možete da uživate u boljoj kvaliteti zvuka, u većoj prostornoj tačnosti i na poboljšanoj dinamičkoj dijapazoni.

PRO LOGIC

Ovaj modus rada koristite prilikom puštanja filmova ili Dolby Digital 2 kanala koji nosi oznaku "  ". Ovaj modus rada pruža ugodaj poput gledanja filma u kino dvorani ili koncerta u koncertnoj dvorani intenzitetom koji se može postići samo DOLBY PRO LOGIC SURROUND sistemom. Ugodaj kretanja zvuka naprijed/nazad/lijevo/desno kao i osjećaj fiksnog položaja zvuka jasniji je i dinamičniji nego prije.

PRO LOGIC (II)

Dolby Pro Logic II sazda je od dvo-kanalnih istočnika pet izlaznih kanala sa punom širinom frekventne skale. To nastaje uz pomoć avangradnog matičnog surround detektora visoke čistoće koji izvlači prostorne osobine originalnog snimka bez dobavljanja bilo kakvih zvukova ili tonskih ukrasa.

Režim za filmove MOVIE:

Režim za film (Movie) je za upotrebu kod stereo televizijskim emisijama i kod svih programa kodiranih u Dolby Surround sistemima. Rezultat je promene pravca zvučnog polja koje dostiže kvalitet diskretnog 5.1-kanalnog zvuka.

Režim za muziku MUSIC:

Režim za muziku (Music) je za upotrebu kod svih snimaka stereo muzike, i osigurava široko i duboko zvučno prostranstvo. Ovaj režim uključuje komande za upravljanje koje dozvoljavaju da ozvučavanje bude usklađeno sa individualnim ukusima slušatelja.

Matrični režim MATRIX:

Matrični režim je isti kao muzički režim Music, sa tim da je logika za promenu pravca isključena. Može biti koristan da pojačava mono signale, praveći ih "većim". Matrični režim može naći upotrebu isto i kod automobilih sistema, gde kolebanja od lošeg prijema FM-stereo neki put može dovesti do smušavanja okružujućih signala kod logičnog dekodera. Krajnji "lek" za loš prijem FM-stereo recepcije može biti prosto prebacivanje zvuka na mono.

3D SURROUND

Ovaj uređaj ima mogućnost proizvodnje 3D surround efekta, pomoću tehnologije 3D Surround zvuka, koja simulira multi-kanalno audio puštanje iz dva uobičajena stereo zvučnika, umjesto pet ili više zvučnika inače potrebnih za slušanje multi-kanalnog audio zvuka iz kućnog kina. Ova mogućnost funkcioniše sa DVD diskovima kodiranim sa audio snimkama Dolby Pro Logic i Dolby Digital.

BYPASS (2CH STEREO)

Izvodi ozvučavanje iz prednjeg levog i desnog kanala i od subb-vafernog zvučnika. Standardni (stereo) iztočnici odasvuda bajpasuju obradu zvučnog polja. To Vam dozvoljava da reproducirate sa svakog istočnika koristeći samo prednji levi i desni zvučnik i subbasov zvučnik.

Zvučni režim Sound

Vi možete uživati u okružujućem (surround) ozvučavanju prosto odabiranjem jednog od prethodno programiranih polja ozvučavanja saglasno programom koji želite slušati.

Nekoliko puta za redom pritisnete tipku **SOUND MODE** dok se željeni modus zvuka ne pojavi na display-u kako je dolje navedeno.





Kada se na prozorcju displeja prikaže samo indikator PCM:

Svaki put kad pritisnete tipku za režim ozvučavanja SOUND MODE, režim ozvučavanja se menja sledećim redosledom: PRO LOGIC → PL2 MOVIE → PL2 MUSIC → PL2 MATRIX → 3D SURROUND → BYPASS

Kada je postavljen digitalni video disk DVD.



Možete promeniti režim ozvučavanja na digitalnom video disku (Dolby Digital, DTS, PRO LOGIC, itd.) pritiskanjem u vreme reproduciranja tipke za audio AUDIO na daljinskom navodilu.

Bez obzira na to da se sadržaj digitalnih video diskova razlikuje od diska do diska, sledeće objašnjava bazični rad kada se koristi ta karakteristična osobina. Svaki put, kada pritisnete tipku za audio AUDIO, režim ozvučavanja na digitalnom video disku se menja sledećim redosledom:

 →  →  → 



Na Vašu informaciju

- DVD prijemnik pamti poslednji mod podešavanja za svaki izvor individualno.
- Možete idificirati format kodiranja na programnom softeru razgledanjem njegovog pakovanja.
 - Dolby Digital-diskovi su markirani ovim  logom.
 - Kodirani sa Dolby Surround programi su markirani  logom.
 - DTS Digital Surround-diskovi su markirani sa DTS.



Napomena

- Kada reproducirate zvučne staze sa frekvencom semplinga 96 kHz, izlazni kanali će biti transformirani u 48 kHz (sempling frekvenci).
- Funkcija modusa zvuka ne može se primijeniti prilikom korištenja slušalica.

Pre Upotrebe (nastavak)

Upće objašnjenje

Ova uputa daje osnovne instrukcije upotrebe prijemnika za digitalni video disk DVD. Određeni digitalni video diskovi iziskuju specijalno eksploatiranje, ili u vrijeme reproduciranja dozvoljavaju samo ograničeno operiranje. Kada se to dogodi, na ekranu televizora se pojavljuje simbol , koji ukazuje da operacija nije dozvoljena za digitalne video diskove DVD, ili da nije dostupna na disku.









Informacija na displeju

Status općeg reproduciranja može biti prikazan na ekranu televizora. Neke aplikacije na meniju mogu biti promenljive.

Operiranje aplikacijama na ekranu







- 1** Za vrijeme reproduciranja pritisnite tipku DISPLAY.
- 2** Pritiskajte tipke **▲** ili **▼** da bi odabrali artikl. Odabrani artikl biće podvučen (osvetljen).
- 3** Pritiskajte tipke **◀** ili **▶** da promenite izbor atikla. Tipke sa ciframa isto mogu biti upotrebljene za uvođenje brojeva (na pr. broj naslova). Za neke funkcije, da bi ih podesili pritisnite tipku uvođenje ENTER.





Ikone u polju za vremenu povratnu vezu

-  Ponavlja naslov
-  Ponavlja kadar
-  Ponavlja stazu (samo za video kompakt diskove bez funkcije za upravljanje reproduciranja PBC)
-  Ponavlja sve staze (samo za video kompakt diskove bez funkcije za upravljanje reproduciranja PBC)
-  Ponavlja A-B
-  Ponavljanje isključeno
-  Obnavlja reproduciranje od tog mesta
-  Mogućnost zabranjena, ili nemoguća (nedostupna)

Napomene

- Neki diskovi ne mogu osiguravati sve mogućnosti sa primera displeja na ekranu, koji su pokazani ispod.
- Ako za 10 sekundi ne pritisnete nikakvu tipku, aplikacija sa ekrana će nestati.

ItemsAplikacije	Funkcija (Pritiskajte tipke ▲/▼ da bi odabrali željenu aplikaciju)	Način odabiranja
Broj naslova	 1 / 3 Pokazuje tekući broj naslova i ukupni broj naslova, i preskače ka željenom broju naslova.	◀ / ▶, ili Numerirane, ENTER
Broj kadra	 1 / 12 Pokazuje tekući broj kadra i ukupni broj kadra, i preskače ka željenom broju kadra.	◀ / ▶, ili Numerirane, ENTER, SKIP
Traženje po vremenu	 0:20:09 Pokazaju isteklo vreme reproduciranja, i traži mesto direktno uz pomoć isteklog vremena.	Numerirane, ENTER
Audio jezik i digitalni audio izlaz Subtitle language	 1 ENG □□□ 5.1 CH Pokazuje tekući audio jezički soundtrack i način kodiranja i broj kanala, i menja podešavanje.	◀ / ▶, ili AUDIO
Jezik nadpisa	 Pokazuje tekući jezik naslova, i menja podešavanje.	◀ / ▶, ili SUBTITLE
Ugao	 Pokazuje tekući broj ugla i ukupni broj uglova, i menja broj ugla.	◀ / ▶, ili ANGLE
Zvuk	 BYPASS Prikazuje trenutni modus zvuka i mijenja podešavanja	◀ / ▶, ili SOUND MODE

Aplikacije	Funkcija (Pritiskajte tipke ▲/▼ da bi odabrali željenu aplikaciju)	Način odabiranja
Broj staze	 1 / 4 Pokazuje tekući broj staze, i ukupni broj staza i uključene funkcije u režimu reproduciranja PBC On, i ka željenom broju staza.	◀ / ▶, ili Numerirane, ENTER
Vreme	 0:20:09 Pokazuje isteklo vreme reproduciranja (samo na displeju)	-
Audio kanal	 STER. Pokazuje audio kanal, i menja audio kanal.	◀ / ▶, ili AUDIO
Zvuk	 BYPASS Prikazuje trenutni modus zvuka i mijenja podešavanja	◀ / ▶, ili SOUND MODE

Pre Upotrebe (nastavak)

Osnovna podešavanja

Možete zadati Vaše lične preferencije ka uredu za reproduciranje.

Osovna podešavanja – Opće operacije

- 1 Pritisnite tipku za podešavanje SETUP.** Pojavljuje se meni za podešavanje.

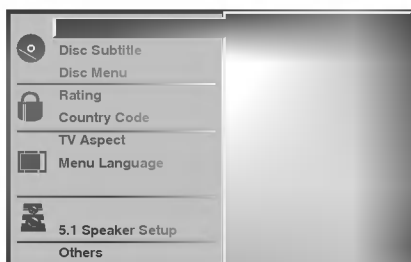

- 2 Pritiskajte tipke ▲/▼ da bi odabrali željeni artikl.** Ekran će pokazati tekuće podešavanje odabranog artikla, isto kao i njegovo alternativno podešavanje (a).

- 3 Dok je odabran željeni artikl, pritisnite tipku ►** posle toga tipke ▲/▼ da bi odabrali željeno podešavanje.

- 4 Pritisnite tipku za reproduciranje ENTER da potvrdite Vaš izbor.** Neki artikli uslovljavaju dopunske korake.

- 5 Da bi napustili meni podešavanja pritisnite tipku za podešavanje SETUP, za povratak RETURN, ili za reproduciranje PLAY.**

Jezik

Jezik diska DVD

Odaberite jezik za meni (Menu), Audio (Audio) i nadpise (Subtitle) diska.

Original : Odabran je zadati na disku originalni jezik.

Other : Da bi odabrali drugi jezik, pritisnite numerirane tipke da bi uveli četvoro-cifren broj skladno listi sa kodovima jezika na strani 30. Ako uvedete pogrešan kod jezika pritisnite tipku za brisanje, CLEAR.



Jezik menija

Odaberite jezik menija za podešavanje. To je meni koje vidite kad pritisnete tipku za podešavanje SETUP.

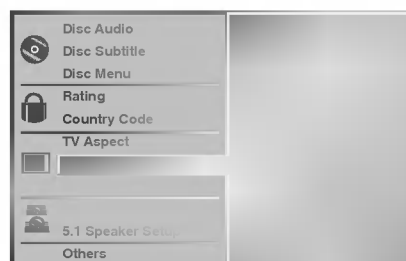

Slika (Picture)

Vrsta televizora (TV Aspect)

4:3 Letterbox: Odaberite kad je povezan standardni televizor 4:3. Prikazuje teatralnu sliku sa maskirnim ivicama nad i ispod slike.

4:3 Panscan: Odaberite kad je povezan standardni televizor 4:3. Pokazuje slike odrezane da bi popunile ekran Vašeg televizora. Obe strane slike se izrezuju.

16:9 Wide: Odaberite kad je povezan široki televizor 16:9.

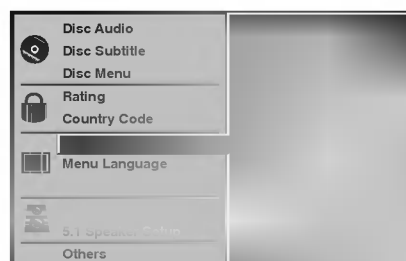

Pre Upotrebe (nastavak)

Postavljanje zvučnika

5.1 Postavljanje zvučnika

Odaberite postavljanje zvučnika, uključujući i uravnoteženje glasnoće te odgođeno vrijeme, ili ispitajte postave zvučnika. Postave zvučnika aktivne su samo na analognom multi-kanalnom izlazu. (Vidi "Postavljanje zvučnika", stranica 26.)

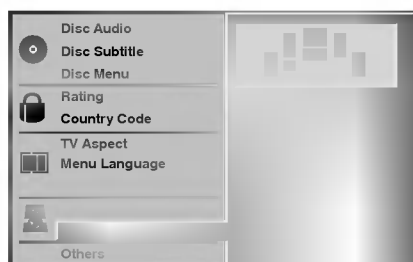

Ostalo

Postavljanja DRC, Vokala, PBC i Audio puštanja mogu se mijenjati.

- Kako biste odabrali željeno, pritisnite ▲/▼ a zatim pritisnite tipku ENTER. Postavljanje željene funkcije mijenja se između On (uključeno) i Off (isključeno).



Funkcija Kontrole dinamičkog spektra - Dynamic Range Control (DRC)

Koristeći DVD format, možete čuti zvuk programa u najtočnijoj i najvjernijoj mogućoj prezentaciji, zahvaljujući digitalnoj audio tehnologiji. Ipak, dinamički spektar (razliku između najglasnijih i najtiših zvukova) audio izlaza možete smanjiti. Tada film možete slušati manjom glasnoćom bez gubljenja jasnoće zvuka. Za postizanje ovog efekta DRC funkciju postavite na On.

Vokal

Funkciju Vokala postavite na poziciju On prilikom puštanja multi-kanalnog karaoke DVD-a. Karaoke kanali na disku pomiješat će se u normalni stereo zvuk.

PBC

Funkciju za kontrolu puštanja Playback Control (PBC) postavite na On (uključeno) ili Off (isključeno).

On: Video CD-i s PBC-om puštat će se prema funkciji PBC-a.

Off: Video CD-i s PBC-om puštat će se na isti način kao i Audio CD-i.

Audio puštanje (Audio Play)

DVD/CD prijemnik možete postaviti tako da DVD disk odmah počinje s radom čim ga umetnete.

Ukoliko je opcija Auto Play uključena na On, ovaj DVD/CD prijemnik pretražit će naslov čije je vrijeme puštanja najduže ni započet će s puštanjem automatski.

On: Auto Play funkcija je aktivirana.

Off: Auto Play funkcija nije aktivirana.

Napomena

Auto Play funkcija možda neće raditi na nekim DVD-ima.

Pre Upotrebe (nastavak)

Roditeljska kontrola (Parental Control)

Klasifikacija

Filmovi na digitalnim video diskovima mogu sadržati nepohodne za djecu scene. Pa prema tome, diskovi mogu sadržati informaciju o roditeljskoj kontroli koja se prilaže za cijeli disk, ili prema određenim scenama na disku. Te scene se klasificiraju od 1 do 8, i alternativno, na nekim diskovima su nalične i alternativne scene za izbor. Klasifikacija zavisi od zemalja. Opcija roditeljske kontrole Vam omogućava da sprečite reproduciranje diskova od Vaše dece, ili određeni diskovi da se reproduciraju sa alternativnim scenama.



1 Iz menija za podešavanje Setup, koristeći tipke ▲ i ▼ odaberite Klasificiranje "Rating".

2 Dok je klasificiranje "Rating" odabrano, pritisnite tipku ►.

3 Kada još niste uveli parolu;

Koristeći numerisane tipke uvedite četvorocifrenu parolu, da bi sazdali ličnu četvorocifrenu zaštitnu parolu, i nakon toga pritisnite tipku za uvođenje ENTER. Da bi potvrdili uvedite ponovo četvorocifrenu zaštitnu parolu, i nakon toga pritisnite tipku za uvođenje ENTER.

U slučaju kad ste već uveli parolu;

Uz pomoć numerisanih tipki uvedite četvorocifrenu zaštitnu parolu da bi potvrdili četvorocifrenu zaštitnu parolu, nakon toga pritisite tipku za uvođenje ENTER.

Ako napravite grešku pre pritiskanja tipke za uvođenje ENTER, pritisnite tipku za brisanje CLEAR i ponovo uvedite četvorocifrenu zaštitnu parolu.

4 Odaberite rang klasifikacije dd 1 dd 8 koristeći tipke (*).

Jedinica (1) ima naj manje ograničenja pri reproduciranju.

Osmica (8) ima naj - više ograničenja pri reproduciranju.

Unlock: !): Ako odaberete otključavanje Unlock, opcija roditeljske kontrole neće biti aktivna. Disk će se reproducirati potpuno bez ograničenja.

Klasifikacije od 1 do 8: Neki diskovi sadrže nepohodne za djecu scene. Ako zadate klasifikaciju za reproducirajući ured, biće reproducirane sve scene na disku sa istom ili nižom klasifikacijom. Više klasificirane scene neće biti reproducirane, osim ako na disku ima alternativnih scena za njih. Alternativne scene trebaju imati istu ili nižu klasifikaciju. Ako se ne nađe odgovarajuća alternativa reproduciranje će prestati. Da bi se disk reproducirao treba da uvedete četvorocifrenu parolu, ili da promenite nivo klasifikacije.

5 Pritisnite tipku za uvođenje ENTER da potvrdili Vaš izbor klasifikacije, nakon toga pritisnite tipku za podešavanje SETUP da bi napustili meni.

Napomena

Ova funkcija možda neće raditi na nekim DVD-ima.

Kod zemlje (Country Code)

Informišući se iz tabele sa kodovima zemalja (vid. "Lista kodova zemalja.", na str 31.), uvedite kod za zemlju/zonu, čije će standarte za klasifikaciju koristiti digitalni video disk.

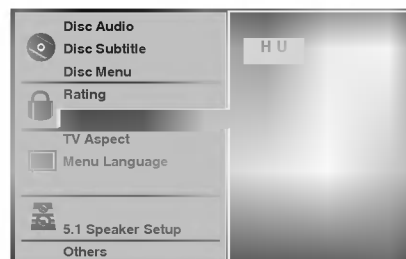

1 Iz menija za podešavanje odaberite kod zemlje (Country Code) koristeći tipke ▲/▼.

2 Dok je kod zemlje (Country Code) odabrano, pritisnite tipku ►.

3 Sledi korak 3 iz "Klasifikacija" levo.

4 Odaberite prvi znak koristeći tipke ▲/▼.

5 Pomerite kursor koristeći tipke ► i odaberite drugi znak koristeći tipke ▲/▼.

6 Pritisnite tipku za uvođenje ENTER da potvrdili Vaš izbor zemlje, nakon toga pritisnite tipku za podešavanje SETUP da bi napustili meni.

Napomena

Kada se kod zemlje menja, nužna je potvrda četvorocifrenom parolom (vid. "Promena četvorocifrene parole" ispod).

Promena četvorocifrenog koda

1 Sledite korake 1-2, kako je pokazano gore, u levo (Klasificiranje).

2 Uvedite stari kod, nakon toga pritisnite tipku uvođenja ENTER.

3 Odaberite promenu Change koristeći tipke ▲/▼, nakon toga pritisnite tipku uvođenja ENTER.

4 Uvedite novi četvorocifreni kod, nakon toga pritisnite tipku uvođenja ENTER.

5 Uvedite tačno isti kod drugi put, i potvrdite njegovu tačnost pritiskanjem tipke za uvođenje ENTER.

6 Pritisnite tipku za podešavanje SETUP da bi napustili meni.

Ako zaboravite Vaš četvorocifren kod

Ako zaboravite Vašu parolu, sledite opisanu dole proceduru da bi izbrisali tekuću parolu.

1 Pritisnite tipku za podešavanje SETUP da bi se prikazao meni podešavanja.

2 Koristite numerisane tipke da bi uveli šestocifren broj "210499."
Četvorocifrena parola je izbrisana.

3 Uvedite novi kod kako je prikazano sa leve strane (Klasifikacija).

Upotreba Digitalnog Video Diska DVD i Digitalnog Video Kompakt Diska Video CD

Reprodukcija digitalnog Video diska DVD i video kompakt diska Video CD

Priprema za početak reproduciranja

- Prebacite na TV i odaberite AV ulazni izvor povezan sa DVD prijemnikom.
- Kada želite da se sladite zvukom sa diskova ili od audio sisteme, uključite audio sistem i odaberite ulazni audio istočnik povezan ka prijemniku za digitalne video diskove DVD.

1 Pritisnite tipku za Otvaranje/Zatvaranje OPEN/CLOSE da bi otvorili disk konzolu.

2 Postavite odabrani od Vas disk u ležište diska sa oznakom na gore.

Kada postavljate dvostrani digitalni video disk DVD, uverite se da ste postavili stranu koju želite reproducirati, licem na gore.

3 Pritisnite tipku za Otvaranje/Zatvaranje OPEN/CLOSE da bi zatvorili disk konzolu.

Na TV ekranu se pojavljuje indikacija za čitanje READING, i automatski počinje reproduciranje. Ako ne počne reproduciranje, pritisnite tipku za reproduciranje PLAY. U nekom slučaju umesto toga može se pojaviti disk meni.

Kada se prikaže prozorac menija

Meni prozorac se može prvo pokazati nakon postavljanja digitalnog video diska DVD ili video kompakt diska koji sadrži meni.

Koristite tipke ◀ ▶ ▲ ▼ da bi odabrali naslov/kadar koji želite gledati, nakon toga pritisnite tipku za reproduciranje ENTER da bi startirali reproduciranje. Da bi se vratili ka meni ekranu pritisnite tipku za naslove TITLE ili za meni MENU.

- Koristite numerisane tipke da bi odabrali stazu koju želite da gledate. Pritisnite tipku za povratak RETURN da bi se vratili na meni ekranu.
- Podešavanja menija i određenih operativnih procedura za upotrebu menija mogu se razlikovati u zavisnosti od diska. Sledite instrukcije na svakom meni ekranu. Možete isto posle podešavanja narediti da funkcija za upravljanje PBC bude na poziciji isključeno (Off). Vidi stranu 17.

Napomene

- Ako je zadata Roditeljska kontrola (Parental Control) i disk ne spada u okvire podešavanja za klasificiranje (Rating) (nije prijet), treba uvesti četvero cifreni kod, i/ili disk treba biti odobren (vidi "Roditeljska kontrola", na strani 18).
- Digitalni video diskovi DVD mogu imati regionalni kod. Vaš ured neće reproducirati diskove, čiji se regionalni kod razlikuje od regionalnog koda Vašeg ureda. Regionalni kod ovog ureda za reproduciranje je 2 (dva).

Opšte karakteristike

Napomena

Osim kad je naglašeno, sve opisane operacije se baziraju na korišćenje od daljinskog navodila. Neke operacije mogu se ispuniti korišćenjem menija za podešavanje

Premeštanje ka drugom naslovu (TITLE) 1/3

Kada disk ima više od jednog naslova, možete se premestiti na sledeći naslov kao što je dalje opisano:

- Kada je reproduciranje prekinuto pritisnite tipku za pokazivanje DISPLAY, nakon toga pritisnite odgovarajuću numerisanu tipku (0-9) da bi odabrali broj naslova.
- Za odabiranje naslova pritisnite tipku ◀ ▶, a zatim pritisnite tipku ENTER.

Premeštanje ka drugom Kadru/Stazi (CHAPTER/TRACK) 1/12 1/3

Kada naslov na disku ima više od jednog dela, ili kad disk ima više od jedne staze, možete se premestiti na drugi kadr/stazu kao što sledi:

- Tijekom puštanja na kratko pritisnite tipku SKIP/SCAN ◀◀ or ▶▶ kako biste se vratili na početak trenutnog poglavlja/snimke ili za odabiranje sljedećeg poglavlja/snimke.
- Pritisnite dva puta za kratko tipku SKIP/SCAN ◀◀ da bi napravili korak nazad ka prednjem kadru/stazi.
- Za izravno prelaženje na bilo koje poglavlje tijekom puštanja DVD-a, pritisnite tipku DISPLAY. Zatim za odabiranje ikonice poglavlja/snimke pritisnite tipku ▲▼. Zatim unesite broj poglavlja/snimke pomoću tipaka na brojčaniku (0-9) ili za odabiranje poglavlja/snimke pritisnite tipku ◀ ▶, a zatim pritisnite tipku ENTER.

Napomena

Za dvocifrene brojeve pritiskajte numerisane tipke uzastopno i brzo.

Traženje (Search)

- 1 U vreme reproduciranja pritisnite i zadržite oko dve sekunde tipku za preskakanje SKIP/SCAN ◀◀ ili ▶▶:
Sada će reproducirajući ured otići u režim za traženje SEARCH.
- 2 Ponovljeno pritiskajte i zadržavajte tipku za preskakanje SKIP/SCAN ◀◀ ili ▶▶ da bi odabrali željenu brzinu: ◀◀X2, ◀◀X4, ◀◀X16, ◀◀X100 (pravac unatrag) ili ▶▶X2, ▶▶X4, ▶▶X16, ▶▶X100 (napred).
Kod video kompakt diska brzina se menja: ◀◀X2, ◀◀X4, ◀◀X8 (pravac unatrag) ili ▶▶X2, ▶▶X4, ▶▶X8 (napred).
- 3 Za vraćanje na normalno puštanje, pritisnite tipku PLAY.

Upotreba Digitalnog Video Diska DVD i Video Kompakt Diska (nastavak)

Opće karakteristike (nastavak)

Pauza slike i kadar – po – kadar reproduciranje

- 1 U vreme reproduciranja pritisnite tipku za pauzu PAUSE/STEP. Sada će reproducirajući ured ući u režim pauze PAUSE.
- 2 Ponavljajućim pritiskanjem tipke pauze PAUSE/STEP na daljinskom navodilu možete pomerati sliku kadar po kadar.
- 3 Za vraćanje na normalno puštanje, pritisnite tipku PLAY.

Usporeno reproduciranje (Slow Motion)

- 1 U vreme reproduciranja pritisnite tipku za usporeno skaniranje SLOW SCAN ◀◀ ili ▶▶.
Reproducirajući ured će uvesti spori režim reproduciranja SLOW.
- 2 Koristite tipku za usporeno skaniranje SLOW SCAN ◀◀ ili ▶▶ da odaberete željenu brzinu: ◀◀ 1/16, ◀◀ 1/8, ◀◀ 1/4 ili ◀◀ 1/2 (pravac unatrag), ili ▶▶ 1/16, ▶▶ 1/8, ▶▶ 1/4 ili ▶▶ 1/2 (unapred).
- 3 Za vraćanje na normalno puštanje, pritisnite tipku PLAY.



Napomena

Za video kompakt disk nije moguća opcija usporenog reproduciranja unatrag.

Ponavljanje (Repeat)



Digitalni video diskovi DVD – Ponavljanje Kadar/Naslov/Isključivanje (Chapter/Title/Off)

- 1 Da bi ponovili tekuće reproducirani kadar, pritisnite tipku za ponavljanje REPEAT.
Na ekranu televizora se pojavljuje aplikacija za ponavljanje kadra Repeat Chapter.
- 2 Da bi ponovili tekuće reproducirani naslov, pritisnite drugi put tipku ponavljanja REPEAT.
Na ekranu televizora se pojavljuje aplikacija za ponavljanje naslova Repeat Title.
- 3 Da napustite režim ponavljanja pritisnite treći put tipku za ponavljanje REPEAT.
Na ekranu televizora se pojavljuje aplikacija za isključeno ponavljanje Repeat Off.

Videokompakt diskovi – Ponavljanje Staze / Sve / Isključeno Track / All / Off

- 1 Da ponovite tekuće reproduciranu stazu, pritisnite tipku za ponavljanje REPEAT.
Na ekranu televizora se pojavljuje aplikacija za ponavljanje staze Repeat Track.
- 2 Da bi ponovili tekuće reproduciranje diska, pritisnite drugi put tipku za ponavljanje REPEAT.
Na ekranu televizora se pojavljuje aplikacija za ponavljanje svega Repeat All.
- 3 Da bi napustili režim za ponavljanje, pritisnite treći put tipku za ponavljanje REPEAT.
Na ekranu televizora se pojavljuje aplikacija za isključeno Repeat Off.



Napomena

Na video kompakt disku sa funkcijama za upravljanje reproduciranja PBC, na meniju za podešavanje morate zadati PBC-funkcija isključena (Off), da bi koristili funkciju za ponavljanje Repeat. Vidi stranu 17.

Ponavljanje A-B



Da bi ponovili sekvencu u naslovu:

- 1 Pritisnite tipku za ponavljanje REPEAT A-B u odabranoj od Vas početnoj točki.
Za kratko na ekranu televizora se pojavljuje "A *".
- 2 Ponovo pritisnite tipku za ponavljanje REPEAT A-B u od Vas odabranoj krajnjoj točki.
Za kratko na ekranu televizora se pojavljuje A B, i ponavljanje sekvence započinje (Na displeju reproducirajućeg ureda pojavljuje se A B ponavljanje).
- 3 Da bi ste se otkazali od sekvence, pritisnite tipku za ponavljanje REPEAT A-B.

Traženje po vremenu (Time Search)



Funkcija traženje po vremenu Vam dozvoljava da startirate reproduciranje u svako od Vas odabrano vreme na disku.

- 1 U vreme reproduciranja pritisnite tipku za reproduciranje DISPLAY. Na ekranu se pojavljuje pokazni prozorac.
Pretinac traženja po vremenu (Time Search) pokazuje proteklo vreme reproduciranja tekućeg diska.
- 2 U okviru 10 sekundi, pritisnite tipke ▲/▼ da bi odabrali aplikaciju vremena traženja u displeju pokaznog prozorca traženja po vremenu (Time Search).
U pretincu za traženje po vremenu Time Search se pojavljuje "-:--:--".
- 3 Unutra u okviru 10 sekundi koristite numerisane tipke da uvedete željeno od Vas vreme početka. Od levo na desno u pretincu uvedite sate, minute i sekunde.
Ako uvedete pogrešne cifre, pritisnite tipku za brisanje CLEAR da bi obrisali uvedene od Vas cifre. Nakon toga uvedite pravilne cifre.
- 4 Za potvrđivanje vremena početka unutar 10 sekundi pritisnite tipku ENTER ili tipku PLAY.
Reproduciranje počinje od odabranog vremena na disku. Ako uvedete ne važeće vreme, reproduciranje će produžiti od tekućeg mesta.

3D Surround



Ovaj uređaj ima mogućnost proizvodnje 3D surround efekta, pomoću tehnologije 3D Surround zvuka, koja simulira multi-kanalno audio puštanje iz dva uobičajena stereo zvučnika, umjesto pet ili više zvučnika inače potrebnih za slušanje multi-kanalnog audio zvuka iz kućnog kina.

- 1 Za odabiranje opcije "3D SUR" tijekom puštanja pritisnite tipku SOUND MODE (modus zvuka).
- 2 Kako biste isključili 3D Surround efekt, ponovno pritisnite tipku SOUND MODE i odaberite opciju "BYPASS".

Upotreba Digitalnog Video Diska DVD i Video Kompakt Diska (nastavak)

Opće karakteristike (nastavak)

Objektiv sa promenljivim fokusnim rastojanjem (Zoom)

Ova funkcija objektiva sa promenljivim fokusnim rastojanjem Zoom Vam omogućava da uvećate video sliku i da se pomerate po uvećanoj slici.

1 U vreme reproduciranja ili u režimu pauze pritisnite tipku objektiva sa promenljivim fokusnim rastojanjem ZOOM da bi aktivirali Zoom-funkciju.

Ako ponovo pritisnete tipku objektiva sa promenljivim rastojanjem ZOOM stepen uvećavanja se povećava do šest puta.

2 Koristite tipke ◀ ▶ ▲ ▼ da se pomerate po uvećanoj slici.

3 Pritisnite tipku za brisanje CLEAR da bi se vratili na normalno reproduciranje, ili da se vratite u režim pauze.



Napomena

- Funkcija objektiva sa promenljivim fokusnim rastojanjem može biti nedostupna na nekim digitalnim video diskovima DVD.

Traženje markerom (Marker Search)



Možete početi reproduciranje od memorisane točke (marker). Do devet točki mogu biti memorisane. Da bi markirali, sledite sledeće korake.

1 U vreme reproduciranja na disku pritisnite tipku za marker MARKER kada reproduciranje dostigne mesto, koje želite markirati.

Za kratko na ekranu televizora će se pojaviti aplikacija za marker Marker.

2 Ponovite korak 1 da bi uveli do devet markiranih točki na disku.

Da otkazete (Recall) markiranu scenu (Marked Scene)

1 U vreme reproduciranja na disku pritisnite tipku za traženje SEARCH.

Na ekranu će se pojaviti meni za traženje markera MARKER SEARCH.

2 Unutar 10 sekundi pritisnite tipku ◀▶ ili tipke na brojačniku kako biste odabrali broj Markera kojeg želite ponovno pozivati.

3 Pritisnite tipku za uvođenje ENTER.

Reproduciranje će početi od markirane scene.

4 Da otkazete meni za traženje markera MARKER SEARCH, pritisnite tipku za traženje SEARCH.

Da obrišete markiranu scenu

1 U vreme reproduciranja na disku pritisnite tipku za traženje SEARCH.

Na ekranu će se pojaviti aplikacija za traženje markera MARKER SEARCH.

2 Pritiskajte tipke ◀/▶ da bi odabrali broj markera koji želite da obrišete.

3 Pritisnite tipku za brisanje CLEAR.

Markirani broj će biti obrisan iz spiska.

4 Ponovite korake 2 i 3 da bi obrisali dodatne brojeve markera.

5 Da otkazete meni za traženje markera MARKER SEARCH, pritisnite tipku za traženje SEARCH.

Specijalne mogućnosti za digitalne video diskove DVD

Provera sadržaja na digitalnim video diskovima: Menii

Digitalni video diskovi mogu sadržati menie, koji Vam omogućavaju dostup do specijalnih mogućnosti. Da bi koristili meni diska, pritisnite tipku za meni MENU. Nakon toga pritisnite osvetlite (podvučete) Vaš izbor, nakon toga pritisnite tipku ◀ ▶ ▲ ▼ za uvođenje ENTER.

Naslovni meni (Title Menu)

1 Pritisnite tipku za naslov TITLE.

Ako tekući naslov ima meni, on će se pojaviti na ekranu. U suprotnom, meni diska će nestati.

2 Meni može dati listu uglova kamera, opcija za govorni jezik i naslove, i kadrove naslova.

3 Da otkazete naslovni meni pritisnite ponovo tipku za naslov TITLE.

Meni diska (Disc Menu)

1 Pritisnite tipku za meni MENU.

Pokazuje se meni diska.

2 Da otkazete meni diska pritisnite ponovo tipku za meni MENU.

Ugao kamere (Camera Angle)

Ako disk sadrži sekvence snimljene iz različitih uglova kamere, na displeju trepti aplikacija za ugao. Tada, ako želite, možete promeniti ugao kamere.

- U vreme reproduciranja, da bi odabrali željeni ugao, uzastopno pritiskajte tipku za ugao ANGLE.

Na TV ekranu pojavit će se broj trenutnog ugla.

Promena audio jezika

U vreme reproduciranja uzastopno pritiskajte tipku za audio AUDIO da bi čuli različiti audio jezik ili audio stazu.

Promena audio kanala

U vreme reproduciranja pritiskajte tipku AUDIO uzastopno da bi čuli različit audio kanal {STEREO (stereo), LEFT (levi) ili RIGHT (desni)}.

Nadpisi (Subtitles)

U vreme reproduciranja uzastopno pritiskajte tipke za nadpise S-TITLE da vidite nadpise na različitim jezicima.



Napomena

Ako se pojavi aplikacija ⊗, ta mogućnost nije dostupna na disku.

Upotreba audio kompakta diska i MP3 diska

Reproduciranje sa Audio kompakta diska i MP3 diska

DVD/CD prijemnik može svirati snimke u MP3 formatu na CD-ROM, CD-R ili CD-RW diskovima.

Prije sviranja MP3 snimaka, pročitajte napomene na desnoj strani o MP3 snimkama.

1 Umetnite disk i zatvorite vrata.

Audio CD: Audio CD izbornik pojavit će se na TV ekranu, prijedite na korak 4.

MP3 disk: MP3-JPEG izbornik pojavit će se na TV ekranu. Prijedite na korak 2.



2 Za odabir opcije MP3 pritisnite tipke ▲▼ a zatim pritisnite tipku ENTER ili PLAY.

MP3 izbornik pojavit će se na TV ekranu. Pritisnite tipku RETURN kako biste se prebacili na izbornik MP3-JPEG.

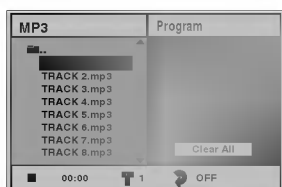

3 Za odabir foldera pritisnite tipke ▲▼ a zatim pritisnite tipku ENTER ili PLAY.

Pojavit će se popis file-ova u folderu.

4 Za odabir snimke pritisnite tipke ▲▼ a zatim pritisnite tipku ENTER ili PLAY.

Započinje puštanje.

Tijekom puštanja, na display-u i izborniku prikazat će se prošlo vrijeme trenutne snimke

Na kraju diska prestat će i puštanje.

Kako biste prešli na sljedeću stranicu, pritisnite tipku TITLE.

Kako biste se vratili na prethodnu stranicu, pritisnite tipku MENU.

Audio CD menu

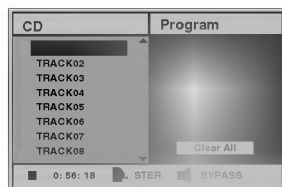

MP3 menu

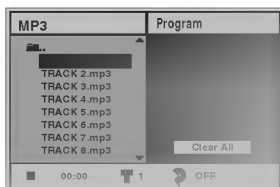

5 Napomena

Ukoliko se nalazite na popisu file-ova i želite se vratiti na popis foldera, pomoću tipaka ▲▼ odaberite ■ i pritisnite tipku ENTER kako biste se vratili na prethodni ekran izbornika.

5 Kako biste zaustavili puštanje u bilo kojem trenutku, pritisnite tipku STOP.



Napomene o MP3-diskovima

O MP3

- Jedan MP3 fajl sa audio informacijom kompresovanom u formatu MPEG1, shema za 3-plastno kodiranje fajlova sa audio informacijom. Mi zovemo fajlove, čije ime ima ekstenziju ".mp3", "MP3-fajlovi".
- Reproducirajući ured ne može čitati MP3-fajl koji ima fajlovu ekstenziju različitu od ".mp3".
- Reproducirajući ured ne može pročitati falsificirani MP3-fajl čije ime ima ekstenziju ".mp3".

MP3-disk, kompatibilan sa ovim reproducirajućim uredom jđ, ograničen kao što sledi:

1. Frekvencija semplinga / samo na 44.1kHz
2. Brzina emitovanja informacije / u okviru 32 – 320 kilobita/sec
3. Fizički format CD-R treba da je "ISO 9660"
4. Ako snimate MP3-fajlove koristeći softer, koji ne može kreirati fajlovu sistemu (FILE SYSTEM), na primer "Direct-CD" itd., nemoguće je reproducirati MP3-fajlove. Zato Vam preporučujemo da koristite produkt "Easy-CD Creator", koji kreira fajlovu sistemu po standardu ISO 9660.
5. Disk sa jediničnom sekcijom zahteva MP3-fajlove u prvoj stazi. Ako u prvoj stazi nema MP3-fajla, ne mogu se reproducirati MP3-fajlovi. Ako želite reproducirati MP3-fajlove, formatirajte svu informaciju na disku ili upotrebite drugi takav disk.
6. Imena fajlova treba da budu imenovana uz pomoć 8 ili manje slova, i trebaju imati ekstenziju ".mp3" na primer: "*****.MP3"
7. Ne upotrebljavajte specijalne simbole kao na primer "/ : * ? " < > " itd.
8. Ukupni broj fajlova na disku treba biti manji od 650.

Ovaj prijemnik digitalnih video diskova DVD zahteva od diskova / snimaka da zadovoljavaju određene opredeljene tehničke standarde da bi se postigla optimalna kvaliteta reproduciranja. Prethodno snimljeni digitalni diskovi automatski se pridržavaju tih standarda. Ima mnogo različitih tipova standarda snimajućih diskovih formata (uključujući CD-R disk koji sadrži MP3-fajlove).



Klijenti isto tako trebaju imati u vidu da se traži dozvola za download MP3-fajlova i muzike sa Interneta. Naša kompanija nema pravo da daje takvu dozvolu. Dozvola treba uvek da se traži od vlasnika autorskih prava.

Upotreba audio kompakta diska i MP3 diska (nastavak)

Pauza (Pause)

- 1 Pritisnite tipku pauze PAUSE u vreme reproduciranja.
- 2 Kako biste se vratili na puštanje, ponovno pritisnite tipku PLAY, PAUSE ili ENTER.











Premeštanje ka drugoj stazi

- Tijekom puštanja na kratko pritisnite tipku SKIP/SCAN  ili  kako biste se vratili na početak trenutne snimke ili za odabiranje sljedeće snimke.
- Pritisnite dva puta za kratko tipku za preskakanje SKIP/SCAN  da bi napravili korak unatrag ka prethodnoj stazi.
- U slučaju audio kompakta diska, da bi otišli direktno na koju i da je stazu, u vreme reproduciranja koristeći numerisane tipke (0-9) uvedite broj staze.

Ponavljanje Staze / Sve / Isključeno (Track / All / Off)

- 1 Da bi ponovili tekuće reproduciranje staze pritisnite tipku za ponavljanje REPEAT.
Na meniju ekrana se pojavljuje aplikacija za ponavljanje staze Repeat Track.
- 2 Da bi ponovili sve staze na disku, pritisnite drugi put tipku ponavljanja REPEAT.
Na meniju ekrana se pojavljuje aplikacija ponovi sve Repeat All.
- 3 Da bi napustili režim ponavljanja pritisnite treći put tipku za ponavljanje REPEAT.
Na meniju ekrana se pojavljuje aplikacija za isključeno ponavljanje Repeat Off.

Traženje

- 1 U vreme reproduciranja pritisnite i zadržite za oko dve sekunde tipku za preskakanje SKIP/SCAN  ili . Sada će reproducirajući ured otići u režim za traženje SEARCH.
- 2 Uzastopno pritiskajte i zadržavajte tipku za preskakanje SKIP/SCAN  ili  da bi odabrali željenu brzinu: X2, X4, X8 (pravac unatrag) or X2, X4, X8 (pravac napred). Brzina i pravac traženja se pokazuju u meni - ekranu.
- 3 Kako biste se vratili na puštanje, ponovno pritisnite tipku PLAY.

Ponovite A-B

Da ponovite sekvencu.

- 1 U vreme reproduciranja diska pritisnite tipku ponavljanja REPEAT A-B u odabranoj od Vas početnoj točki.
Na meni ekranu se pojavljuje aplikacija za ponavljanje Repeat i "A *".
- 2 Pritisnite ponovo tipku za ponavljanje REPEAT A-B u odabranoj od Vas krajnjoj točki.
Na meni ekranu se pojavljuje aplikacija za ponavljanje Repeat i "A B", i sekvenca počinje da se reproducira ponavljajući.
- 3 Da bi napustili sekvencu i vratili se normalnom reproduciranju, pritisnite ponovo tipku za ponavljanje REPEAT A-B.
Na meni ekranu se pojavljuje aplikacija za ponavljanje Repeat, i "OFF" (isključeno).

Funkcija 3D Surround

Ovaj uređaj ima mogućnost proizvodnja 3D surround efekta, pomoću tehnologije 3D Surround zvuka, koja simulira multi-kanalno audio puštanje iz dva uobičajena stereo zvučnika, umjesto pet ili više zvučnika inače potrebnih za slušanje multi-kanalnog audio zvuka iz kućnog kina.

- 1 Za odabiranje opcije "3D SUR" tijekom puštanja pritisnite tipku SOUND MODE (modus zvuka).
- 2 Kako biste isključili 3D Surround efekt, ponovno pritisnite tipku SOUND MODE i odaberite opciju "BYPASS".

Promena audio kanala

U vreme reproduciranja pritiskajte tipku AUDIO uzastopno da bi čuli različit audio kanal {STEREO (stereo), LEFT (levi) ili RIGHT (desni)}.

Rad s JPEG diskom

Gledanje JPEG diska JPEG

Na ovom DVD/CD prijemniku možete gledati JPEG file-ove i CD s Kodak slikom. Prije puštanja JPEG snimaka, pročitajte napomene na desnoj strani o JPEG snimcima.

- 1 Umetnite disk i zatvorite vrata.**
MP3/JPEG izbornik pojavit će se na TV ekranu.



- 2 Za odabir opcije JPEG pritisnite tipke ▲▼ a zatim pritisnite tipku ENTER ili PLAY.**
JPEG izbornik pojavit će se na TV ekranu.

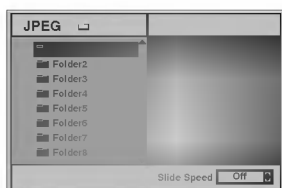

- 3 Za odabir foldera pritisnite tipke ▲▼ a zatim pritisnite tipku ENTER ili PLAY.**
Pojavit će se popis file-ova u folderu. Pritisnite tipku RETURN kako biste se prebacili na izbornik MP3-JPEG.

Napomena

Ukoliko se nalazite na popisu file-ova i želite se vratiti na popis foldera, pomoću tipaka ▲▼ odaberite "■" i pritisnite tipku ENTER kako biste se vratili na prethodni ekran izbornika.

- 4 Ukoliko želite pogledati određeni file, pritisnite tipku ▲▼ kako biste naznačili file, a zatim pritisnite tipku ENTER ili PLAY.**
Započinje proces gledanja file-a. Tijekom gledanja file-a, pritisnite tipku RETURN kako biste se vratili na prethodni izbornik (JPEG izbornik). Pritisnite tipku TITLE kako biste se prešli na sljedeću stranicu.



Pritisnite tipku izbornika MENU kako biste se vratili na prethodnu stranicu.

Napomena

Postoje tri opcije brzine gledanja slide-ova: Brzo (Fast), Normalno (Normal), Polako (Slow) te Isključeno (Off). Pritisnite tipku ◀▶ kako biste naznačili funkciju brzine slide-ova a zatim za odabiranje željene brzine pritisnite tipku ▲▼ te pritisnite tipku ENTER.

- 5 Za zaustavljanje gledanja u bilo kojem trenutku pritisnite tipku STOP.**
Pojavit će se izbornik JPEG.

Prelaženje na drugi file

Tijekom gledanja slike jednom na kratko pritisnite tipku SKIP/SCAN ◀◀ ili ▶▶ kako biste se vratili prethodni file ili za odabiranje sljedećeg file-a.

Mirna slika

- Pritisnite tipku PAUSE/STEP tijekom puštanja slide-ova.
DVD/CD prijemnik prijeći će u modus rada pauza (PAUSE).
- Za povratak na prikazivanje slide-ova pritisnite tipku PLAY ili ponovno pritisnite tipku PAUSE/STEP.

Za okretanje slike

Tijekom prikazivanja slike za okretanje slike vodoravno ili okomito pritisnite tipku ▲▼.

Za rotiranje slike

Tijekom prikazivanja slike za rotiranje slike u smjeru kazaljke na satu ili obrnutom smjeru, pritisnite tipku ◀▶.

Napomene o JPEG snimcima

- Ovisno o veličini i broju JPEG file-ova, možda će DVD/CD prijemniku trebati duže vrijeme da učita sadržaj diska. Ukoliko nakon nekoliko minuta na ekranu ne vidite ništa, možda su neki file-ovi preveliki – smanjite rezoluciju JPEG file-ova na manje od 2 mega piksela i spržite novi CD.
- Ukupni broj file-ova i foldera na disku ne bi smio biti veći od 650.
- Neki diskovi bi mogli biti nekompatibilni zbog različitog formata snimanja ili zbog stanja diska.
- Ukoliko ste koristili software poput "Easy CD Creator" za prženje JPEG file-ova na CD-R, pazite da svi odabrani file-ovi imaju ".jpg" ekstenziju prilikom kopiranja na CD.
- Ukoliko file-ovi imaju ekstenzije ".jpe" ili ".jpeg", svakako ih promijenite u ".jpg".
- Nazivi file-ova koji nemaju ".jpg" ekstenziju neće moći biti učitan na ovom DVD/CD prijemniku, iako će biti prikazani kao JPEG slikovni file-ovi u Windows Explorer-u.

Programirano reproduciranje

Programirano reproduciranje sa audio kompakta diska i MP3-diska

Program Vam omogućuje da sačuvate Vaše omiljene staze na određenom disku u memoriji reproducirajućeg ureda. Program može sadržati 30 staze.

- 1 U vreme reproduciranja, ili u stop režimu, pritisnite tipku za programiranje PROGRAM da bi ušli u režim redaktiranja programa Program Edit.**
Desno od reči za program Program, koja se nalazi na desnoj strani meni ekrana, pojavi će se obeležavajući znak .

Napomena

Pritisnite tipku za programiranje PROGRAM da bi napustili režim redaktiranja programa Program Edit; obeležavajući znak  će nestati.

- 2 Pritiskajte tipke ▲/▼ da bi odabrali stazu, nakon toga pritisnite tipku za uvođenje ENTER da bi postavili odabranu stazu u programni spisak (Program list).**
- 3 Ponovite korak 2 da postavite odabrane staze u programni spisak.**

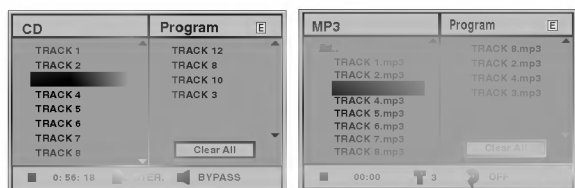

Meni za audio kompaktni disk

Meni za MP3-disk

- 4 Pritisnite tipku ►.**
- 5 Pritisnite tipke ▲/▼ da bi odabrali stazu koju želite da započnete da reproducirate.**
Pritisnite tipku naslova TITLE da bi se premestili na sledeću stranu. Pritisnite tipku meni MENU da bi se premestili na prethodnu stranu.
- 6 Pritisnite tipku PLAY ili ENTER za početak.**
U programnom spisku se osvetljava programirana staza koju ste odabrali poslednju.
- 7 Za vraćanje na normalno puštanje nakon programiranog puštanja, odaberite snimku s popisa CD-a (ili MP3), a zatim pritisnite tipke ENTER ili PLAY.**

Programirano reproduciranje sa video kompaktnim diskom

Napomena

Na video diskovima sa funkcijom upravljanja reproduciranja PBC, da bi koristili programnu funkciju, na meniju za podešavanje treba zadati PBC-funkciju na isključeno (Off). Vidi stranu 17.

- 1 Postavite video kompaktni disk i zatvorite disk konzolu.**
- 2 Pritisnite tipku za programiranje PROGRAM dok je reproduciranje zaustavljeno.**
Pojavi će se meni za programiranje na video kompaktnom disku VCD Program.

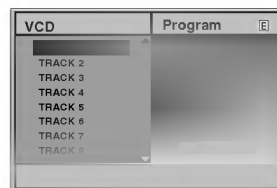

Napomena

Za izlaz iz izbornika Programa pritisnite tipku RETURN, PROGRAM ili PLAY.

- 3 Sledite korake 2-6 iz "Programirano reproduciranje sa audio kompaktnim diskovima i dd3-diskovima" sa leve strane.**
- 4 Da se vratite od programiranog na normalno reproduciranje, Pritiskajte PROGRAM.**

Ponavljanje programiranih staza

- Da ponovite tekuće reproduciranje staze pritisnite tipku za ponavljanje REPEAT.
Na meni ekranu se pojavljuje aplikacija za ponavljanje staza Repeat Track.
- Da ponovite sve staze iz programnog spiska pritisnite drugi put tipku za ponavljanje REPEAT.
Na meni ekranu se pojavljuje aplikacija za ponavljanje svega Repeat All.
- Da bi napustili režim ponavljanja pritisnite treći put tipku za ponavljanje REPEAT.
Na meni ekranu se pojavljuje aplikacija za isključeno ponavljanje Repeat Off.

Brisanje staze iz programnog spiska

- U vreme reproduciranja, ili u stop režimu, pritisnite tipku za programiranje PROGRAM, da bi ušli u režim redaktiranja Program Edit.
Pojavi će se obeležavajući znak .
- Pritiskajte tipku ► da se premestite ka programnom spisku.
- Koristite tipke ▲/▼ da bi odabrali stazu, koju želite da izbrisate iz programnog spiska.
- Pritisnite tipku za čišćenje CLEAR.
Staza će se izbrisati iz programnog spiska.

Brisanje celog programnog spiska

- Sledite korake 1-2 iz "Brisanje staza iz programnog spiska" kao što je gore prikazano.
- Koristite tipke ▲/▼ da odaberete izbrisati sve "Clear All", nakon toga pritisnite tipku za uvođenje ENTER.
Celi program odisku biće izbrisan.
Programi se brišu isto i kad se izvadi disk.

Postavljanje zvučnika

Za ugrađeni 5.1 kanalni surround dekodir napravite sljedeće postavljanje.



- 1** Odaberite opciju "5.1 Speaker Setup" pomoću tipki ▲▼ na izborniku za postavljanje.
- 2** Tijekom odabiranja opcije "5.1 Speaker Setup" pritisnite tipku ►.
- 3** Za odabiranje željenog zvučnika pritisnite tipku ►.
- 4** Opcije podešavajte tipkama ▲▼◀►.

Odabiranje zvučnika

Odaberite zvučnik koji želite podešavati. (Prednji zvučnici (Lijevi), Prednji zvučnici (Desni), Centralni zvučnik, Stražnji zvučnici (Lijevi), Stražnji zvučnici (Desni), Subwoofer)

Napomena

Prema Dolby Digital licencnom dogovoru neka su podešavanja zvučnika zabranjena.

Glasnoća

Za prilagodavanje izlazne razine odabranog zvučnika (-6dB - +6dB) pritisnite tipku ◀/▶.

Veličina

Pošto su postavljanja zvučnika fiksna, ne možete ih mijenjati.

Udaljenost

Ukoliko ste zvučnike spojili na DVD/CD prijemnik, postavljanje udaljenosti pruža informaciju zvučnicima koliko daleko zvuk treba putovati kako bi došao do vaše postavljene točke slušanja. Ovo omogućuje da zvuk sa svakog zvučnika dođe do slušača u isto vrijeme (1 stopa = 30.48cm)

Napomene

Ne možete postaviti udaljenost subwoofer zvučnika.

Test

Pritisnite tipku ENTER kako biste isprobali signal svakog zvučnika. Prilagodite glasnoću da odgovara glasnoći probnih signala memoriranih u sistemu.

- Prednji lijevi (L) → Prednji desni (R) → Centralni → Stražnji lijevi (L) → Stražnji desni (R) → Subwoofer

Povratak

Za povratak na prethodni izbornik pritisnite tipku ENTER.



Dopunska informacija

Memorija zadnjeg stanja



Ovaj DVD/CD prijemnik memorira korisnikova postavljanja za zadnji odgledani disk. Postavljanja ostaju u memoriji i nakon vađenja diska s player-a ili nakon isključivanja player-a. Ukoliko ponovno stavite disk čija su postavljanja memorirana, zadnje mjesto zaustavljanja automatski će se vratiti.

Napomene

- Postavljanja spremljena u memoriji spremna su za korištenje u svakom trenutku.
- Ovaj player ne memorira postavljanja diska ukoliko prije početka puštanja diska isključite DVD/CD prijemnik.

Sistemska odabiranja

Za vaš TV sistem morate odabrati odgovarajući sistemski modus. Ukoliko se na display-u pojavi natpis NO DISC, pritisnite i držite tipku PAUSE/STEP na prednjoj ploči više od 5 sekundi kako biste odabrali sistem (PAL, NTSC ili AUTO).

- Kad se odabrani sistem ne poklapa sa sistemom vašeg TV-a, normalna slika u boji neće biti prikazana.

AUTO: Odaberite kada je DVD/CD prijemnik na multi-sistemski TV.

NTSC: Odaberite kada je DVD/CD prijemnik na NTSC-TV.

PAL: Odaberite kada je DVD/CD prijemnik na PAL-TV.

Upotreba Radija

Podešavanje radio postaja

Možete podesiti 30 stanica za FM i AM. Prije podešavanja, uverite se da je nivo glasnoće snižen do minimuma.

1 Pritisnite **BAND** na prednjem panelu sve dok se **FM** ili **AM** pojavi u pokaznom prozorcju.

2 I onda svaki put kad pritisnete **BAND**, **FM** ili **AM** se pojavljuju alternativno.

3 Pritisnite i zadržite **TUNING** **◀◀◀** ili **▶▶▶**: na prednjem panelu za oko dve sekunde dok frekvencijski indikator počne menjati frekvenciju, tad otpustite.

Skeniranje se stopira kada se DVD/CD prijemnik podesi na postaju. "TUNED" ili "STEREO" (za stereo program) se pojavljuje u prozorcju displeja.

Napomena

"TUNED" se pojavljuje samo kada je signal FM i stereo.

4 Pritisnite **MEMORY**.
Izabrani broj će treptati u prozorcju displeja.

5 Pritisnite **TUNING** **◀◀◀** ili **▶▶▶**: na prednjem panelu da odaberete broj koji Vi želite.

6 Pritisnite **MEMORY** ponovo.
Postaja je umemorisana.

7 Ponovite korake 3 do 6 da podesite ostale postaje.

Da podesite upostaju sa slabim signalom

Pritisnite **TUNING** **◀◀◀** ili **▶▶▶**: nekoliko puta kao u koraku 3 da bi podesili postaju ručno.

Da izbrisate sve memorisane postaje

Pritisnite i zadržite **MEMROY** za oko tri sekune, "CLEAR ALL" će se pojaviti u displejnom prozorcju, i onda pritisnite **MEMORY** ponovo, postaje su se izbrisale.

- Ukoliko ste slučajno ušli u modus rada "CLEAR ALL" ("IZBRIŠI SVE"), a ne želite izbrisati memoriju, ne pritišćite ni jednu tipku. Nakon nekoliko sekundi natpis "CLEAR ALL" će se sam ugastiti i prebacit će se u normalni modus rada.

Napomena

Ako su sve stanice već memorisane, pojavit će se, saopštenje **FULL** u displeju za nekoliko trena, i onda će podešeni brojevi početi da migaju. Da promenite odabrane brojeve sledite korake 5-6 kao što su.

Slušanje radija

Prvo podesite radio postaje u memoriji ureda (vidite "Podešavanje radio postaja" na levoj strani).

1 Pritisnite **BAND** dok se **FM** ili **AM** ne prikaže u prozorcju displeja.

Poslednje prijemana postaja će se podesiti.

2 Pritisnite **PRESET +/-** više puta da bi odabrali programiranu radio postaju koju želite.

Svaki put kad pritisnete tu tipku, DVD/CD prijemnik će se podešavati na sledeću postaju.

3 Jačina zvuka se podešava okretanjem kotačića **VOLUME** na prednjoj strani uređaja ili uzastopnim pritiskanjem tipke **VOLUME +** ili **-** na daljinskom upravljaču.

Da isključite radio

Pritisnite **POWER** da bi isključili DVD/CD prijemnik ili odabrali drugi režim (CD/DVD, AUX).

Da bi slušali ne – podešene radio postaje

- Koristite ručno ili automatsko podešavanje u koraku 2
- Za ručno podešavanje, pritisni **TUNING** **◀◀◀** ili **▶▶▶**: na prednjem panelu.
- Za automatsko podešavanje, pritisni i zadrži **TUNING** **◀◀◀** ili **▶▶▶**: oko dve sekunde na prednjem panelu.

Za vašu informaciju

- **Ako jedan frekventno moduliciran FM program šumi**
Pritisnite tipku **MONO/STEREO** na prednjem panelu ureda, tako da se sa displeja izgubi nadpis "STEREO". Neće biti stereo prijema, ali će se prijem poboljšati. Ponovo pritisnite tipku **MONO/STEREO** da bi ste vratili stereo efekt.
- **Da bi poboljšali prijem**
Podesite nanovo antenu.

Upotreba radija (Nastavak)

Podešavanje "spavanje" (Sleep) tajmera

1 Pritisnite SLEEP da podesite željeno vreme spavanja. Indikator SLEEP i vreme koje preostaje do "spavanja" će se pojaviti u displeju.

2 Svaki put kada pritisnete tipku SLEEP podešavanje se menja u po sledećem redu.
SLEEP 90 → 80 → 70 → 60 → 50 → 40 → 30 → 20 → 10 → OFF

Napomene

- **Možete proveriti preostalo vreme do isključenja ureda prije nego se DVD/CD prijemnik ugasi.** Pritisnite SLEEP. Preostalo vreme do isključivanja ureda pojavit će se u pokaznom prozorcju.

Utamljenje (Dimmer)

Ova funkcija će se pojaviti u pokaznom prozorcju i oupaliće se lampica za

Pritisnete UTAMLJENJE (DIMMER) tipku više puta.

MUK (MUTE)

Pritisnite MUTE da bi umukli Vaš ured.

Možete umuknuti Vaš ured na primer, u slučaju, da odgovorite na telefon Simbol MUTE će se pojaviti na displejnom prozorcju.

Upotreba žaka za slušalice

Povežite stereo žak slušalica u (Ø3.5mm)) PHONES konektor.

Zvučnici će se automatski isključiti kada povežete slušalice.(nisu dostavljene)

Operacije RDS-a

Vaš je uređaj opremljen funkcijom RDS (Radio Data System- sistemom radijskih podataka) koji na vaš radio uređaj dostavlja širok spektar informacija. RDS sistem se već koristi u mnogim zemljama za prijenos pozivnih signala radio stanica ili informacija o mreži, te za opis programa stanice tekstualnim porukama o stanici, specifičnom glazbenom izboru i za tačno vrijeme.

Ugađanje RDS sistema

Kada pronađete FM stanicu a ona sadrži podatke za RDS, na uređaju će se automatski pojaviti pozivni znak te stanice i na display-u će se pojaviti svjetlo RDS indikatora kao i indikatori vrste programa koji se prepoznaje (PTY), Radio Tekst (RT), Vrijeme (CT) te RDS programska usluga (PS) ako je omogućena i ako se prenosi.

Opcije display-a RDS-a

RDS sistem može prenositi široki spektar podataka uz osnovne pozivne signale koji se pojavljuju na početku kad uključite određenu stanicu. Prilikom uobičajenih RDS operacija na display-u će se pojaviti ime stanice, prijenosna mreža ili pozivna slova. Pritiskom na tipku RDS na prednjoj ploči dobivate mogućnost da kružite raznim podacima u odjeljku:

(PS ↔ FREQUENCY (FREKVENCIJA) ↔ PTY ↔ RT ↔ CT)

- **PS (Programska usluga)** - na display-u će se prikazati naziv programa
- **PTY (Prepoznavanje vrste programa)** – na display-u će se prikazati naziv vrste programa
- **RT (Prepoznavanje Radio teksta)** - na display-u će se prikazati naziv radio teksta
- **CT (Vrijeme koje kontrolira kanal)** – omogućuje uređaju da prima tačno vrijeme i prikazuje ga na display-u.

Napomena

- Neke RDS stanice možda neće uključiti neke od dodatnih mogućnosti. Ako nešto od toga neće biti dostupno, na display-u će se prikazati natpisi **PTY NONE, RT NONE CT NONE, PS NONE.**

Upotreba radija (Nastavak)

Pretraživanje programa (PTY)

Najbolja strana RDS funkcije je mogućnost da se pronađu stanice s navodima o kojoj se vrsti programa radi. Slijedi popis kratica koje se koriste za vrste programa i njihova pojašnjenja.

NEWS	Vijesti
AFFAIRS	Trenutne novosti
INFO	Informacije
SPORT	Sport
EDUCATE	Obrazovni program
DRAMA	Drama
CULTURE	Kultura
SCIENCE	Znanost
VARIED	Razni govorni programi
POP M	Pop glazba
ROCK M	Rock glazba
EASY M	Lake note
LIGHT M	Klasična glazba
CLASSICS	Ozbiljna klasična glazba
OTHER M	Ostala glazba
WEATHER	Informacije o vremenu
FINANCE	Programi o financijama
CHILDREN	Dječji programi
SOCIAL	Programi o socijalnim problemima
RELIGION	Religija u eteru
PHONE IN	Programi s telefonskim kontaktima
TRAVEL	Putovanja i proputovanja
LEISURE	Odmor i hobi
JAZZ	Jazz glazba
COUNTRY	County glazba
NATION M	Nacionalna glazba
OLDIES	Stara glazba
FOLK M	Narodna glazba
DOCUMENT	Dokumentarni programi
TEST	Test poruka alarma stanice
ALARM 1	Hitne informacije u eteru

Slijedećim koracima možete tražiti određenu vrstu programa (PTY):

- 1** Pritisnite tipku **BAND** kako biste odabrali **FM** modus.
- 2** Pritiskom na tipku **PTY** na daljinskom upravljaču na **display-u** ćete dobiti spis kada je **PTY** opcija zadnji put korištena.
- 3** Pritisnite tipku **PTY** nekoliko puta kako biste odabrali željeni **PTY**.
- 4** Kad odaberete funkciju **PTY**, pritisnite tipku **PTY SEARCH** za pretraživanje.

Uređaj će se automatski prebaciti u modus pretraživanja. Kad stanica bude pronađena, pretraživanje će se završiti.

Lista sa kodovima jezika

Uvedite odgovarajući kod broj za osnovno podešavanje "Disk Audio", "Disc Subtitle" ili "Disc Menu" (vidi str.16)

Kod	Jezik	Kod	Jezik	Kod	Jezik	Kod	Jezik
6565	Afar	7079	farovski	7678	ligala	8386	švedski
6566	abhazijski	7082	francuski	7679	laoski	8387	suahili
6570	afrički	7089	frizijski	7684	litvanski	8465	tamilski
6577	ameharik	7165	irski	7686	latviski, letiš	8469	telugu
6582	arapski	7168	škotski, galski	7771	malijski	8471	taditski
6583	asames	7176	galicijski	7773	maorski	8472	tai
6588	ajmara	7178	guarani	7775	makedonski	8473	tingrinia
6590	azerbejdanski	7185	gujarati	7776	malajlam	8475	turkmenski
6665	baškirski	7265	hausa	7778	mongolski	8476	tagalski
6669	beloruski	7273	hindu	7779	moldovski	8479	tonga
6671	bugarski	7282	kroatski	7782	marati	8482	turski
6672	bihari	7285	mađarski	7783	malajski	8484	tatarski
6678	bengalski, bangla	7289	armenski	7784	maltijski	8487	tui
6679	tibetski	7365	interlingua	7789	birmanski	8575	ukrainski
6682	bretonski	7378	indonezijski	7865	nauru	8582	urdu
6765	katalonski	7383	islandski	7869	nepalski	8590	uzbegski
6779	koszickanski	7384	italijanski	7876	holandski	8673	vijetnamski
6783	č e š ki	7387	ivrit	7879	norveški	8679	volapik
6789	uelski	7465	japanski	7982	orija	8779	volf
6865	danski	7473	i d i š	8065	panjabi	8872	khosa
6869	nemački	7487	javanski	8076	poljski	8979	jouba
6890	butani	7565	gruzinski	8083	pašto, pušto	9072	kineski
6976	grčki	7575	kazaški	8084	portugalski	9085	zulu
6978	engleski	7576	grelandski	8185	kuču		
6979	esperanto	7577	kambodanski	8277	retoromanski		
6983	španski	7578	kanadski	8279	rumunski		
6984	estonski	7579	korejski	8285	ruski		
6985	baski	7583	kašmirski	8365	sanskritski		
7065	persijski	7585	kjurdski	8368	sidhi		
7073	finski	7589	kirgijski	8372	spskohrvatski		
7074	fidi	7665	latinski	8373	singalski		

Lista sa kodovima Zemalja

Uvedite odgovarajući kod broj za osnovno podešavanje "Kod zemlje(Country Code)" (vidi str.18).

kod	Zemlje	kod	Zemlje	kod	Zemlje	kod	Zemlje
AD	Andora	ER	Eritrea	LC	Sveti Luka	SC	Sejšeli
AE	Ujedinjeni Arapski Emirati	ES	Španija	LI	Lihenštajn	SD	Sudan
AF	Afghanistan	ET	Etiopija	LK	Šri Lanka	SE	Švedska
AG	Antigua i Barbuda	FI	Finska	LR	Liberia	SG	Singapur
AI	Anguilla	FJ	Fidji	LS	Lesoto	SH	Sveta Helena
AL	Albania	FK	Fokladska ostrva	LT	Litvania	SI	Slovenia
AM	Armenia	FM	Mikronezija	LU	Luksemburg	SJ	Svalbard i Žan Majenova Ostrva
AN	Ninozemski Antili	FO	Farska ostrva	LV	Latvia	SK	Slovačka Republika
AO	Angola	FR	Francuska	LY	Libija	SL	Siera Leone
AQ	Antarctica	FX	Francuska (Europska Teritorija)	MA	Maroko	SM	San Marino
AR	Argentina	GA	Gabun	MC	Monako	SN	Senegal
AS	Američka Samoa	GB	Velika Britanija	MD	Moldavija	SO	Somalija
AT	Austria	GD	Grenada	MG	Madagaskar	SR	Suriname
AU	Australia	GE	Djordžija	MH	Maršalova Ostrva	ST	Sveti Toma i Principe
AW	Aruba	GF	Francuska Gvajana	MK	Makedonia	SU	Bivši SSSR
AZ	Azerbejdan	GH	Gana	ML	Mali	SV	El Salvador
BA	Bosna-Hercegovina	GI	Gibraltar	MM	Mjanmar	SY	Sirija
BB	Barbados	GL	Grenada	MN	Mongolija	SZ	Švaziland
BD	Bangladeš	GM	Gambia	MO	Makao	TC	Turksi and Caicos Ostrvi
BE	Belgija	GN	Gvineja	MP	Severna Mariana Ostrva	TD	Čad
BF	Burkina Faso	GP	Gvadelupa (Francuska)	MQ	Martinika (Francuska)	TF	Francuske Južne Teritorije
BG	Bugarska	GQ	Ekvatorska Gvineja	MR	Mauritanija	TG	Togo
BH	Bahrein	GR	Grčka	MS	Montserrat	TH	Tajland
BI	Burundi	GS	S. Georgia & S. Sandwich ostrva.	MT	Malta	TJ	Tadžikistan
BJ	Benin	GT	Gvatemala	MU	Mauritius	TK	Tokelau
BM	Bermuda	GU	Guam (USA)	MV	Maldives	TM	Turkmenistan
BN	Brunej Darussalam	GW	Gvineja Bisau	MW	Malavi	TN	Tunisia
BO	Bolivija	GY	Gvajana	MX	Meksiko	TO	Tonga
BR	Brazil	HK	Hong Kong	MY	Malezija	TP	Istočni Timor
BS	Bahami	HM	Heard i McDonald Ostrva	MZ	Mozambik	TR	Turska
BT	Butan	HN	Honduras	NA	Namibija	TT	Trinidad i Tobago
BV	Bouvetško Ostrvo	HR	Hrvatska	NC	Nova Kaledonia (Francuska)	TV	Tuvalu
BW	Bocvana	HT	Haiti	NE	Niger	TW	Tajvan
BY	Belarus	HU	Madarska	NF	Norfolk Ostrva	TZ	Tanzania
BZ	Belize	ID	Indonezija	NG	Nigeria	UA	Ukrajina
CA	Kanada	IE	Irska	NI	Nikaragva	UG	Uganda
CC	Cocos (Keeling) Ostrvi	IL	Izrael	NL	Nizozemska	UK	Ujedinjeno Kraljestvo
CF	Centralna Afrička Republika	IN	India	NO	Norveška	UM	USA Mala ostrva
CG	Kongo	IO	Britanski Indijsko Okeanska Teritorija	NP	Nepal	US	Sjedinjene Države
CH	Švicarska	IQ	Irak	NR	Nauru	UY	Urugvaj
CI	Obala slonovače	IR	Iran	NU	Niue	UZ	Uzbekistan
CK	Kukova Ostrva	IS	Island	NZ	Novi Zeland	VA	Vatikan Grad Država
CL	Čile	IT	Italija	OM	Oman	VC	Sveti Vincent & Grenadines
CM	Kamerun	JM	Jamajka	PA	Panama	VE	Venecuela
CN	Kina	JO	Jordan	PE	Peru	VG	Devičanska Ostrva (Engleska)
CO	Kolumbija	JP	Japan	PF	Polinesija (Francuska)	VI	Devičanska Ostrva (USA)
CR	Kosta Rika	KE	Kenija	PG	Papua Nova Gvineja	VN	Vijetnam
CS	Bivša Čehoslovačka	KG	Kirgizstan	PH	Filipini	VU	Vanuatu
CU	Kuba	KH	Kambodja	PK	Pakistan	WF	Wallis i Futuna Ostrva
CV	Kape Verde	KI	Kiribati	PL	Poljska	WS	Samoa
CX	Krišćanska ostrva	KM	Comoros	PM	SvetiPje i Miguelon	YE	Yemen
CY	Kipar	KN	Sveti Kitts & Nevis Anguilla	PN	Pitcairn Ostrva	YT	Mayote
CZ	Češka Republika	KP	Severna Koreja	PR	Puerto Riko	YU	Jugoslavija
DE	Njemačka	KR	Južna Koreja	PT	Portugalija	ZA	Južna Afrika
DJ	Djibuti	KW	Kuvajt	PW	Palau	ZM	Zambija
DK	Danska	KY	Kajmanska Ostrva	PY	Paragvaj	ZR	Zair
DM	Dominika	KZ	Kazahstan	QA	Qatar	ZW	Zimbabwe
DO	Dominikanska Republika	LA	Laos	RE	Reunion (Francuska)		
DZ	Algeria	LB	Liban	RO	Rumunija		
EC	Ekvador			RU	Ruska Federacija		
EE	Estonia			RW	Ruanda		
EG	Egipat			SA	Sauditska Arabija		
EH	Zapadna Sahara			SB	Solomonova Ostrva		

Rešavanje problema

Proverite sledeću tablu sa uputama o mogućim slučajevima za dati problem pre nego pozovete servis.

Simptom	Slučaj	Korekcija
Nema struje.	<ul style="list-style-type: none"> Kabl el. napajanja je isklj. 	<ul style="list-style-type: none"> Utiknite dobro kabl u struju
Ured je uključen, ali DVD/CD prijemnik ne radi.	<ul style="list-style-type: none"> Disk nije ubačen. 	<ul style="list-style-type: none"> Ubacite disk. (Proverite da li DVD ili audio CD indikator u displeju svetli)
Nema slike.	<ul style="list-style-type: none"> Televizor nije podešen da prima izlazni signal iz DVD 	<ul style="list-style-type: none"> Izaberite odgovarajući režim video ulaza na televizoru tako da se slika iz DVD/CD prijemnika pojavi na TV ekranu.
	<ul style="list-style-type: none"> Video kabl nije pravilno povezan. 	<ul style="list-style-type: none"> Povežite pravilno kabl za video.
	<ul style="list-style-type: none"> Nema električnog napajanja televizora 	<ul style="list-style-type: none"> Uključite televizor u električno napajanjem
Nema zvuka ili se čuje samo tih zvuk	<ul style="list-style-type: none"> Uredi povezani sa audio kablom nisu podešeni da primaju izlazni signal iz DVD 	<ul style="list-style-type: none"> Odaberite pravilni ulazni režim audio prijemnika tako da možete čuti zvuk sa DVD/CD prijemnika.
	<ul style="list-style-type: none"> Audio kabli nisu dobro povezani. 	<ul style="list-style-type: none"> Povežite dobro audio kable u terminale
	<ul style="list-style-type: none"> Napajanje ureda koji napaja audio kabl je isključen. 	<ul style="list-style-type: none"> Uključite ured koji napaja audio kabl.
	<ul style="list-style-type: none"> Audiokabl za povezivanje je oštećen 	<ul style="list-style-type: none"> Zamenite ga novim.
Reproduciranje slike je loše.	<ul style="list-style-type: none"> Disk je isprljan. 	<ul style="list-style-type: none"> Počistite disk.
Ured ne počinje sa DVD/CD prijemnik.	<ul style="list-style-type: none"> Disk nije postavljen 	<ul style="list-style-type: none"> Postavite disk. (Proverite da li DVD ili audio CD indikator u displeju svetli)
	<ul style="list-style-type: none"> Postavljen je disk koji ne može biti reproduciran 	<ul style="list-style-type: none"> Postavite disk koji može biti reproduciran. (Proverite oznaku, boju sistema i regionalni kod diska)
	<ul style="list-style-type: none"> Disk je postavljen obrnuto. 	<ul style="list-style-type: none"> Postavite disk sa stranom za reproduciranje na dole.
	<ul style="list-style-type: none"> Disk nije postavljen pravilno u ležište. 	<ul style="list-style-type: none"> Postavite disk pravilno u ležište konzole diska.
	<ul style="list-style-type: none"> Disk je isprljan. 	<ul style="list-style-type: none"> Počistite disk
	<ul style="list-style-type: none"> Na ekranu televizora ima meni ikona. 	<ul style="list-style-type: none"> Pritisnite tipku SETUP da isključite meni sa ekrana
Čuje se silan šum	<ul style="list-style-type: none"> Utičnice ili terminali su prljavi 	<ul style="list-style-type: none"> Obrišite ih sa krpom prethodno umočenom u alkohol.
	<ul style="list-style-type: none"> Disk je isprljan 	<ul style="list-style-type: none"> Počistite disk
	<ul style="list-style-type: none"> Zvučnici ili komponente su povezani nepravilno. 	<ul style="list-style-type: none"> Povežite dobro zvučnike i komponente.
	<ul style="list-style-type: none"> Digitalni video disk DVD prijemnik je lociran preblizu do TV aparata. 	<ul style="list-style-type: none"> Premestite vaš televizor dalje od audio komponenti.

Rešavanje problema (nastavak)

Simptom	Slučaj	Korekcija
Radio postaje se ne mogu podesiti.	<ul style="list-style-type: none">• Antena je pozicionirana ili povezana loše.	<ul style="list-style-type: none">• Povežite antenu korektno• Podesite antenu i povežite spoljnu antenu ako je potrebno
	<ul style="list-style-type: none">• Signal radio postaja je mnogo slab (pri automatskom podešavanju).	<ul style="list-style-type: none">• Podesite postaju ručno.
	<ul style="list-style-type: none">• Nema odabrane postaje ili su su izbrisane (podešavanjem stanica)	<ul style="list-style-type: none">• Memorišite stanice(str. 27).
Daljinsko navodilo ne radi pravilno.	<ul style="list-style-type: none">• Daljinsko navodilo nije upereno ka senzoru za daljinsko navodilona DVD/CD prijemnik.	<ul style="list-style-type: none">• Uperite daljinsko navodilo ka senzoru za daljinsko navodilo na DVD/CD prijemnik.
	<ul style="list-style-type: none">• Daljinsko navodilo je mnogo daleko.	<ul style="list-style-type: none">• Koristite daljinsko navodilo na manjeot 7 m.
	<ul style="list-style-type: none">• Ima prepreka na putu između daljinskog navodila i ureda	<ul style="list-style-type: none">• Uklonite prepreku.
	<ul style="list-style-type: none">• Baterije u daljinskom navodilu su istrošene.	<ul style="list-style-type: none">• Zamenite baterije novim.

Specifikacije

[General]	Napajanje	AC 230V, 50Hz		
	Konzumacija električne energije	100 W		
	Težina	5.9 kg		
	Spoljne dimenzije (Š X V X D)	360 x 82 x 344 mm		
	Uslovi upotrebe	Temperatura: 5°C do 35°C, Radni status: Horizontalan		
	Radna vlažnost	5% do 85%		
[CD/DVD]	Laser	laserski val zraka 650nm		
	Sistem signala	PAL 625/50, NTSC 525/60		
	Raspon frekvencije (audio)	100 Hz do 18 kHz		
	Signal šuma koficijent (audio)	Više od 75 dB(1kHz, NOP, 20kHz LPF/A-Filter)		
	Dinamički raspon (audio)	Više od 65 dB		
	Harmonska distorzija(audio)	1.0 % (1 kHz na 12 W pozicije) (20 kHz LPF/A-Filter)		
[Video]	Video izlaz	1.0 V (p-p), 75 Ω, negative sync., RCA jack		
	S-video izlaz	(Y) 1.0 V (p-p), 75 Ω, negative sync., Mini DIN 4-pin x 1 (C) 0.3 V (p-p), 75 Ω		
[Tuner]	[FM]	Opseg tjunera	87.5 - 108 MHz	
		Srednja frekvencija	10.7 MHz	
		Signal šuma koficijent	55 dB	
	[AM [MW]]	Raspon frekvencije	150 - 10,000 Hz	
		Opseg tjunera	522 - 1,611 kHz	
		Srednja frekvencija	450 kHz	
[Amplifier]	Stereo mod	20W + 20W (4 Ω at 1 kHz, THD 10 %)		
	Surround mod (* Ovisi o zvučnom podešavanju i istočnika, možda nema zvučnog izlaza.)	Ispred: 20W + 20W (THD 10 %) Centar*: 20W Surround*: 20W + 20W (4 Ω na 1 kHz, THD 10%) Subwoofer*: 40W (8 Ω na 30 Hz, THD 10%)		
	Izlazi	S-VIDEO MONITOR PHONES: (32 Ω, 22mW)		
[Speakers]		Satelitski zvučnik (LHS-D6230T)	Pasivni sabvaferi (LHS-D6230W)	
	Tip	1 puta 1 zvučnik.	1 put 1 zvučnik	
	Otpor	4 Ω	8 Ω	
	Raspon frekvencije	130 - 20,000 Hz	50 - 1,500 Hz	
	Nivo zvučnog pritiska	83 dB/W (1m)	82 dB/W (1m)	
	Koficijent ulazne moći	20 W	40 W	
	Maksimalni koficijent ulazne moć	40 W	80 W	
	Neto dimenzije (Š X V X D)	88 x 100 x 95 mm	160 x 350 x 325 mm	
Neto težina	0.54 kg	4.12 kg		
[Supplied Accessories]	<ul style="list-style-type: none"> • Zvučnici6 • Daljinsko navodilo1 • AM klupčasta antena1 • RCA-SCART Adapter1 		<ul style="list-style-type: none"> • Kabl za zvučnike5 • Baterije AAA)2 • FM Antena1 • Kabl za vid1 	

* Dizajn i specifikacije su predmet podložan promenama bez upozorenja.



P/N: 3828R-D027R