



## DVD/CD PRIJEMNIK

## UPUTSTVO VLASNIKA

**MODEL: LH-D6230**

(Glavni uređaj: LH-D6230D,

Zvučnici: LHS-D6230T, LHS-D6230W)



Pre povezivanja, rada ili podešavanja ovog uređaja, molimo pročitajte ovo uputstvo za korišćenje pažljivo i kompletno.



## PREDPAZNE MERE



### UPOZORENJE

OPASNOST OD STRUJNOG  
UDARA NE OTVARAJ !



**PAŽNJA:** DA BI SMANJILI OPASNOST OD STRUJNOG UDARA NEMOJTE SKIDATI PREDNJI POKLOPAC (ILI ZADNJI) NEMA KORISNIH DELOVA UNUTRA ZA POPRAVAKU OBRAĆAJTE SE KVALIFIKOVANOJ SERVISNOJ OSOBI.



Prelomljena strela munje u jednako straničnom trouglu je namenjena da predupredi korisnika na postojanje ne izoliranog opasnog električnog napona u unutrašnjosti uređaja koji može da bude dovoljno velik da bi predstavljao rizik strujnog udara za osobe.



Znak pažnje u jednako straničnom trouglu je namenjen da predupredi korisnika na postojanje važnih radnih uputstva i održavajućih (servisnih) instrukcija u pratećoj literaturi uređaja.

**PAŽNJA:** DA BI SMANJILI OPASNOST OD POŽARA ILI STRUJNOG UDARA, NEMOJTE DA IZLAŽETE OVAJ UREĐAJ KIŠI ILI VLAZI.

**PAŽNJA:** Ne instalirajte ovaj uređaj na neudobnim mestima kao što je policica za knjige ili na sličnom uređaju.

CLASS 1 LASER PRODUCT  
KLASSE 1 LASER PRODUKT  
LUOKAN 1 LASER LAITE  
KLASS 1 LASER APPARAT  
CLASSE 1 PRODUIT LASER

### UPOZORENJE:

Ovaj Digitalni Video Disk Prijemnik koristi Laserski Sistem.

Da bi pravilno koristili ovaj proizvod, molimo čitatejte ovo uputstvo vlasnika pažljivo i s njim se podsećajte u budućoj upotrebi, ako uređaj zahteva intervenciju, posavetujte se sa ovlašćenim servisom po mestu nalaženja - vidi proceduru servisiranja.

Korišćenje komandi, podešavanja ili vršenje drugih procedura od onih koji su specifični sami po sebi, mogu da dovedu do opasnog izlaganja radio aktivnim talasima.

Da bi se zaštitili od direktnog izlaganja zračenju, nemojte da pokušavate da otvorite uređaj. Postoji lasersko zračenje kada je otvoren. **NE GLEDAJTE U LASERKI SNOP.**

**UPOZORENJE:** Uređaj se ne sme izlagati vodi, kapljanju ili prskanju i ne treba postavljati predmete koje sadrže vodu, na uređaj, kao na primer vaze.



Ovaj proizvod je proizveden u skladu sa pravilima o radio interferenciji, direktiva EEC – 89/336/EEC, 93/68/EEC, 73/23/EEC.



### Napomena o autorskim pravima:

Zakonom je zabranjeno da se bez dozvole presnimava, emituje, pokazuje, emituje preko kablovske mreže, javno izvodi, ili iznajmljuje, autorski materijal.

Ovaj proizvod je opremljen razradjenom Makrovižn (Macrovision) zaštitnom tehnologijom od presnimavanja. Zaštitni signali od presnimavanja su snimljeni na nekim diskovima. Kod presnimavanja takvih diskova na video rekorder, kod reprodukcije kopije pojaviće se šum u slici.

Ovaj proizvod uključuje tehnologiju za zaštitu autorskih prava koja je zaštićena određenim patentnim zakonima SAD i drugim pravilima za zaštitu intelektualnog vlasništva, od Makrovižn Korporacije i drugih vlasnika prava. Korišćenje ove registrovane zaštitne tehnologije mora da budu odobreno od Makrovižn Korporacije, i ona je predviđena za kućno i drugo ograničeno korišćenje gledanja osim ako je drugačije dozvoljeno od Makrovižn Korporacije. Kontra inženjering ili demoniranje je zabranjeno.

**SERIJSKI BROJ:** Serijski broj se nalazi na zadnjoj strani uređaja.

Ovaj broj je jedinstven za ovaj uređaj i ne važi za druge. Ovde možete da zapišete tražene podatke i da čuvate ovo uputstvo kao stalnu informaciju o Vašoj kupovini.

Režimel Br. \_\_\_\_\_

Serijski Br. \_\_\_\_\_

## Tabela Sadržaja

### UVOD

Predpazne mere	2
Tabela Sadržaja	3
Pre Upotrebe	4-5
Reprodukcija diskova	4
Preventiva	5
Napomene o diskovima	5
O Simbolima	5
Prednji Panel i Prozor displeja	6
Daljinski upravljač uputsvo.	7
Zadnji panel	8

### PRIPREMA

Povezivanje	9-13
Priključak za antenu	9
Povezivanje sa televizorom	10
Priključenje na spoljne uređaje	11
Povezivanje sistema zvučnika	12
Pozicioniranje zvučnika	13
Pre upotrebe	14-18
Mini rečnik za audio i stereo mod.	14
Zvučni režim Sound	14
Glavno objašnjenje	15
Informacija na displeju	15
Osnovna podešavanja	16-18
• Osovna podešavanja – Glavne komande	16
• Jezik	16
• Slika (Picture)	16
• Podešavanje zvučnika	17
• Drugo	17
• Roditeljska kontrola	18

### KORIŠĆENJE

#### Korišćenje Digitalnog Video Diska DVD i Digitalnog Video

Kompakt Diska Video CD	19-21
Reprodukcija digitalnog video diska DVD i video kompakt diska Video CD	19
Generalne karakteristike	19
• Premeštanje ka drugom naslovu (TITLE)	19
• Premeštanje ka drugom Kadru / Stazi (CHAPTER / TRACK)	19
• Traženje (Search)	19
• Pauza slike i kadar-po-kadar reprodukcija	20
• Usporeno reprodukcija (Slow Motion)	20
• Ponavljanje (Repeat)	20
• Ponavljanje A-B (Repeat A-B)	20
• Traženje po vremenu (Time Search)	20
• 3D Surround	20
• Objektiv sa promenljivim fokusnim rastojanjem (Zoom)	21
• Traženje markerom (Marker Search)	21
Specijalne mogućnosti za digitalne video diskove DVD21	
• Naslovni meni (Title Menu)	21
• Meni diska (Disc Menu)	21
• Ugao kamere (Camera Angle)	21
• Promena audio jezika	21
• Promena audio kanala	21
• Nadpisi (Subtitles)	21

#### Korišćenje audio kompakt diska i MP3 diska

Reprodukcija sa Audio kompakt diska i MP3 diska	22
Napomene o MP3-diskovima	22
• Pauza (Pause)	23
• Premeštanje ka drugoj stazi	23
• Ponavljanje Staze / Sve / Isključeno (Track / All / Off)	23
• Traženje	23
• Ponovite A-B (Repeat A-B)	23
• 3D Surround	23
• Promena audio kanala	23

#### Korišćenje JPEG diskovi

Gledanje JPEG diska JPEG	24
• Prelazak na drugi fajl	24
• Zamrznuta slika	24
• Da preokrenete sliku	24
• Da rotirate sliku	24
• Primedbe o JPEG snimcima	24

#### Programirana reprodukcija

##### Programirana reprodukcija sa audio komakt diska i MP3-diska

##### Programirana reprodukcija sa video kompakt diskom

##### Podešavanje zvučnika

##### Dopunska informacija

Memorisanje poslednjeg stanja	26
Odabir sistema	26

##### Korišćenje Radija

Podešavanje radio stanica	27
Slušanje radija	27
Podešavanje "spavanje" (Sleep) brojača	28
Utamljenje (Dimmer)	28
MUK (MUTE)	28
Korišćenje đeka za slušalice	28
Funkcionisanje RDS-a	28
Traženje programa (PTY)	29

### INFORMACIJA

Rešavanje problema	30
Spisak sa kodovima jezika	30
Spisak sa kodovima država	32-33
Karakteristike	34

#### Simbolima za instrukciju

 Pokazuje opasnosti koje mogu da dovedu do povrede uređaja ili druge materijalne štete.

 Pokazuje specijalne radne karakteristike ovog uređaja.



 Pokazuje savete i cacke koje čine koristi jednostavnijom.

Proizvedeno po dozvoli "Dolby Laboratories". "Dolby", "Pro Logic", i dupli D simbol su registrirana marka "Dolby Laboratories". Poverljivi neobjavljeni radovi. Autorsko pravo 1992-1997 "Dolby Laboratories". Sva prava zadržana.

Proizvedeno po dozvoli "Digital Theater Systems", Inc. US Pat. No. 5,451,942 5,956,674, 5,974,380, 5,978,762 i drugih izdatih patenta i predstojećih za izdavanje. "DTS" i "DTS Digital Surround" su trgovačke marke "Digital Theater Systems, Inc". Autorsko pravo 1996, 2000 "Digital Theater Systems, Inc". Sva prava zadržana.

## Pre Upotrebe

### Reprodukcija diskova

	DVD (8 cm / 12 cm disk)
	Video CD (VCD) (8 cm / 12 cm disk)
	Audio CD (8 cm / 12 cm disk)

Na ovom aparatu možete gledati SVCD, DVD-RW, DVD+RW, CD Kodak fotografije i CD-R ili CD-RW koje sadrže audio naslove, MP3 ili JPEG fajle.

### Napomene

- Zavisi od načina na koji je napravljen snimak ili vida "CD-R" / "RW" (ili DVD-RW, DVD+RW) diska, neki "CD-R" / "RW" (ili DVD-RW, DVD+RW) diskovi ne mogu da se reprodukuju na ovom uređaju.
- Ne postavljajte bilo kakvu nalepnicu ili oznaku na obe strane (strani sa oznakom i strani na kojoj je snimak) diska.
- Ne koristite ne regularno izrezane "CD" diskove (na pr., u formi srca ili osmougaone). To može da dovede do kvara.

### Napomene na DVD i Video CD diskovima

Neke komande u reprodukciji DVD i Video CD diskova mogu da budu prethodno određene od softvernog proizvođača. Tako da uređaj reprodukuje DVD i Video CD diskove prema dizajnu softvernog proizvođača, i neke reprodukcijske karakteristike uređaja mogu da budu nedostupne, ili mogu da budu dodate druge.

Pogledajte takođe instrukcije koje idu uz DVD i Video diskove. Neki DVD diskovi napravljeni u komercijalne svrhe ne mogu da budu reprodukovani na uređaju.

### Regionalni kod DVD/CD prijemnika i DVD diskova

Ovaj DVD/CD prijemnik je projektovan i proizveden za reprodukciju u regionu "2" kodiranog DVD softvera.

Regionalni kod koji je označen na nekim DVD diskovima znači koji tip prijemnika može da reprodukuje taj disk.

Ovaj uređaj može da reprodukuje samo DVD diskove sa oznakom "2" ili "ALL". Ako pokušate da reprodukujete neki disk sa drugom oznakom saopštenje "Proverite broj regiona" se pojavljuje na TV ekranu. Neki diskovi nemaju oznaku regionalnog koda i ako je njihova reprodukcija zabranjena ograničenjima za zonu.



### Termini povezani sa diskovima

#### Naslov (Title) (samo za DVD)

Osnovni sadržaj filma ili prateće karakteristike ili dopunske karakteristike, ili muzički album.

Svaki naslov ima svoj specifični broj koji Vam omogućuje lako da opredelite njegovo mesto nalaženja.

#### Kadar (Chapter) (samo za DVD)

Delovi slike ili muzički deo koji su manji od naslova.

Jedan naslov je sastavljen od jednog ili nekoliko kadra. Svaki kadar ima svoj broj koji Vam omogućuje da opredelite kadar koji želite. U zavisnosti od diska, mogu da budu ne snimljeni nikakvi kadri.

#### Staza (Track) (samo za video CD i audio CD)

Delovi slike ili muzički deo na video CD ili audio CD. Svaka staza ima svoj broj, koji Vam omogućuje da opredelite mesto nalaženja staze koju želite.

#### Scena (Scene)

Na video CD-u sa funkcijama za korišćenje reprodukcije PBC (Kontrola reprodukcije), pokretne slike i bioskop kadri su podeljeni na delove nazvane "Scene". Svaka scena se pokazuje u ekranu meniju i ima svoj broj, koji Vam omogućuje da opredelite mesto nalaženja scene koju želite. Jedna scena je sastavljena od jedne ili više staza.

### Tipovi video CD-a

Ima dva tipa Video CD-a:

#### Video CD diskovi opremljeni sa funkcijom za korišćenje reprodukcije PBC (Verzija 2.0)

Funkcije za korišćenje reprodukcije PBC dozvoljavaju koristi sistema preko menija, funkcija za traženje, ili drugih specifičnih operacija sličnih onim u radu na kompjuteru. Osim toga mogu da budu reprodukovani bioskopski kadri sa visokom mogućnošću rezolucije slike ako su oni dostupni na disku.

#### Video CD diskovi ne opremljeni sa funkcijom za korišćenje reprodukcije PBC (Verzija 1.1)

Korišćeni na isti način kao i audio CD, ovi diskovi omogućavaju da reprodukcija video slike bude tako dobra kao i audio, ali nisu opremljeni funkcijom PBC.

## Pre Upotrebe (Nastavak)

### Preventive

#### Rukovanje uređajem

##### **Kada se transportira uređaj**

Originalna transportna kartonska kutija i materijal za pakovanje idu zajedno. Za maksimalnu zaštitu otpakujte uređaj kao što je originalno upakovan u fabrici.

##### **Kada se postavlja uređaj**

Slika i zvuk obližnjeg TV-a, video rekordera, ili radija mogu da budu ometani za vreme reprodukcije. U ovom slučaju, postavite uređaj dalje od TV-a, video rekordera, i radija, ili isključite uređaj posle uklanjanja diska.

#### Održavanje čiste površine

Ne upotrebljavajte tečnosti u gasovitom stanju kao što je insekcidni sprej blizu uređaja. Ne postavljajte gumene ili plastične predmete u kontakt sa uređajem na duže vreme. Oni mogu da ostave tragove na površinu uređaja.

#### Brisanje uređaja

##### **Da bi počistili uređaj**

Koristite meku, suhu krpku. Ako je površina mnogo isprljana, koristite meku krpku navlaženu blagim deterđentom. Nemojte da koristite jake razređivače kao što su aceton, benzin, razređivač, jer bi oni mogli da oštete površinu uređaja.

##### **Da bi održavali jasnu sliku**

DVD/CD prijemnik je visoko-tehnološki, precizni uređaj. Ako se optičko prijemno sočivo i delovi koji pokreću disk isprljaju ili iznose, kvalitet slike bi će lošiji.

Na svakih 1,000 sati upotrebe preporučuje se regularna inspekcija za detalje i održavanje. (Zavisí od uslova upotrebe.)

Za detalje molimo da se povežete sa Vašim najbližim prodavcem.

### Napomene o diskovima

#### Rukovanje diskom

Ne dodirujte disk na strani gde je snimano.

Uхватite disk sa strane tako da ne dodirujete površinu diska.

Ne stavljajte hartiju na disk.



#### Čuvanje diska

Posle slušanja, stavite disk u njegovu kutiju.

Ne držite disk u neposrednoj blizini sunčevih zraka ili blizu do izvora toplote. Ne ostavljajte ga u parkiranoj automobilu izloženom direktnim sunčevim zracima, jer će ga visoka temperatura oštetiti.

#### Brisanje diska.

Otisci prstiju i prah prouzrokuju izkrivljenje slike i zvuka. Pre upotrebe počistite disk čistom krpom. Počistite disk kružno od centra ka periferiji.



Nemojte koristiti jake razređivače kao što je aceton, benzin, rastvarač, komercionalno dostupna sredstva za brisanje, ili anti-statični sprej za stare vinil gramofonske ploče.







### O Simbolima

#### Ako se simbol pojavi

“  ” se može pojaviti za vreme korišćenja. Ova ikona znači da je funkcija objašnjena u ovom vlasnikovom navodilu nedostupna na specifičnom DVD video disku.

#### O Simbolima u instrukcijama za disk

Sekcija čiji naslov ima jedan od sledećih simbola važi samo za disk predstavljen simbolom.

-  DVD diskovi
-  Video CD diskovi sa PBC (Kontrola reprodukcije) funkcijom.
-  Video CD diskovi bez PBC (Kontrola reprodukcije) funkcijom.
-  Audio CD diskovi
-  MP3 diskovi
-  JPEG diskovi

## Prednji Panel i Prozor displeja

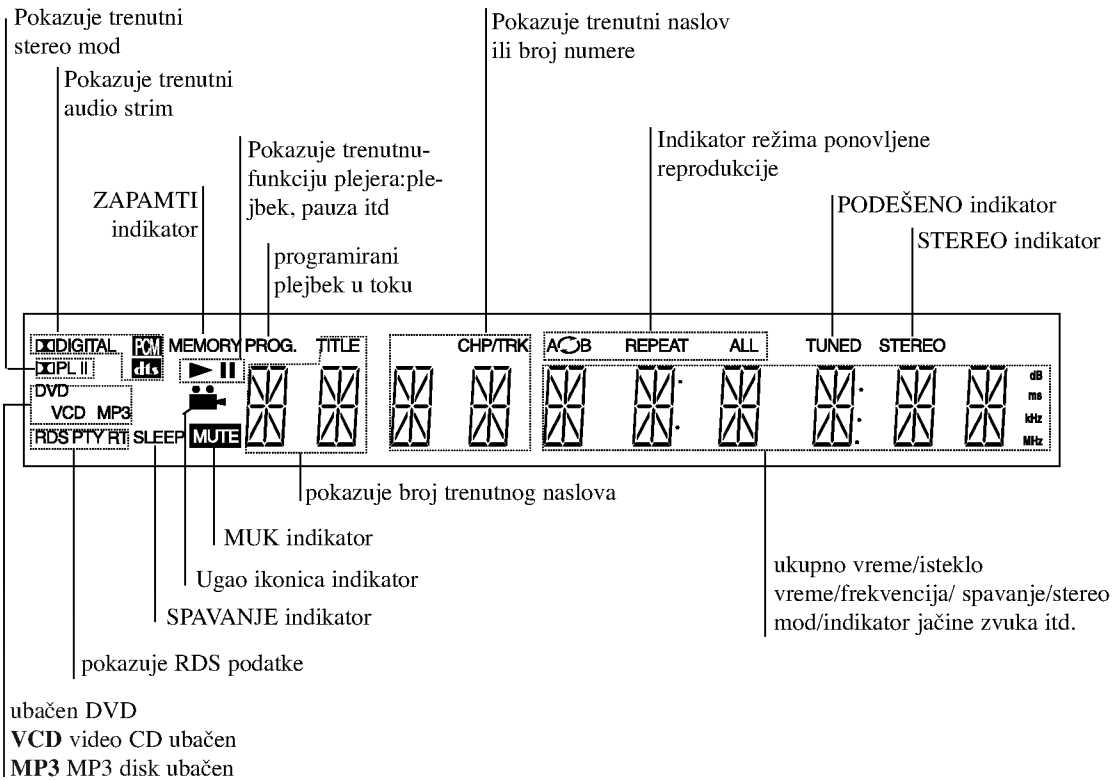
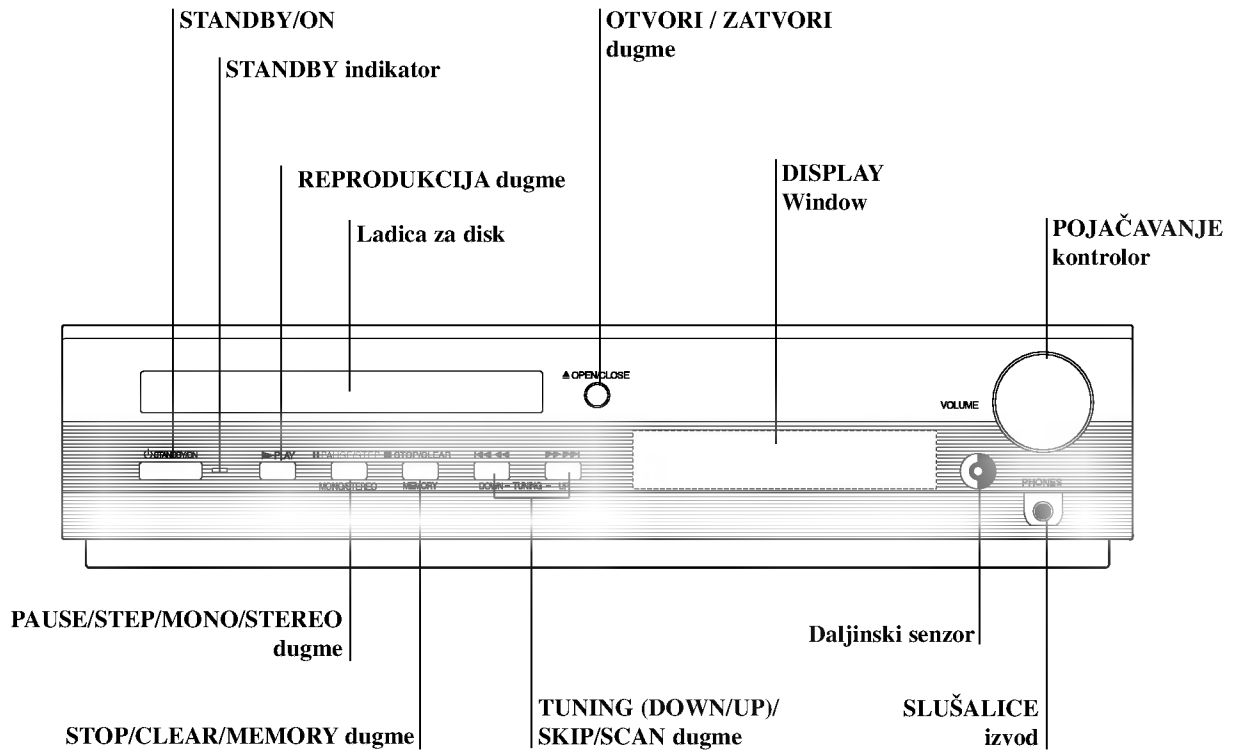

## Daljinski upravljač uputstvo

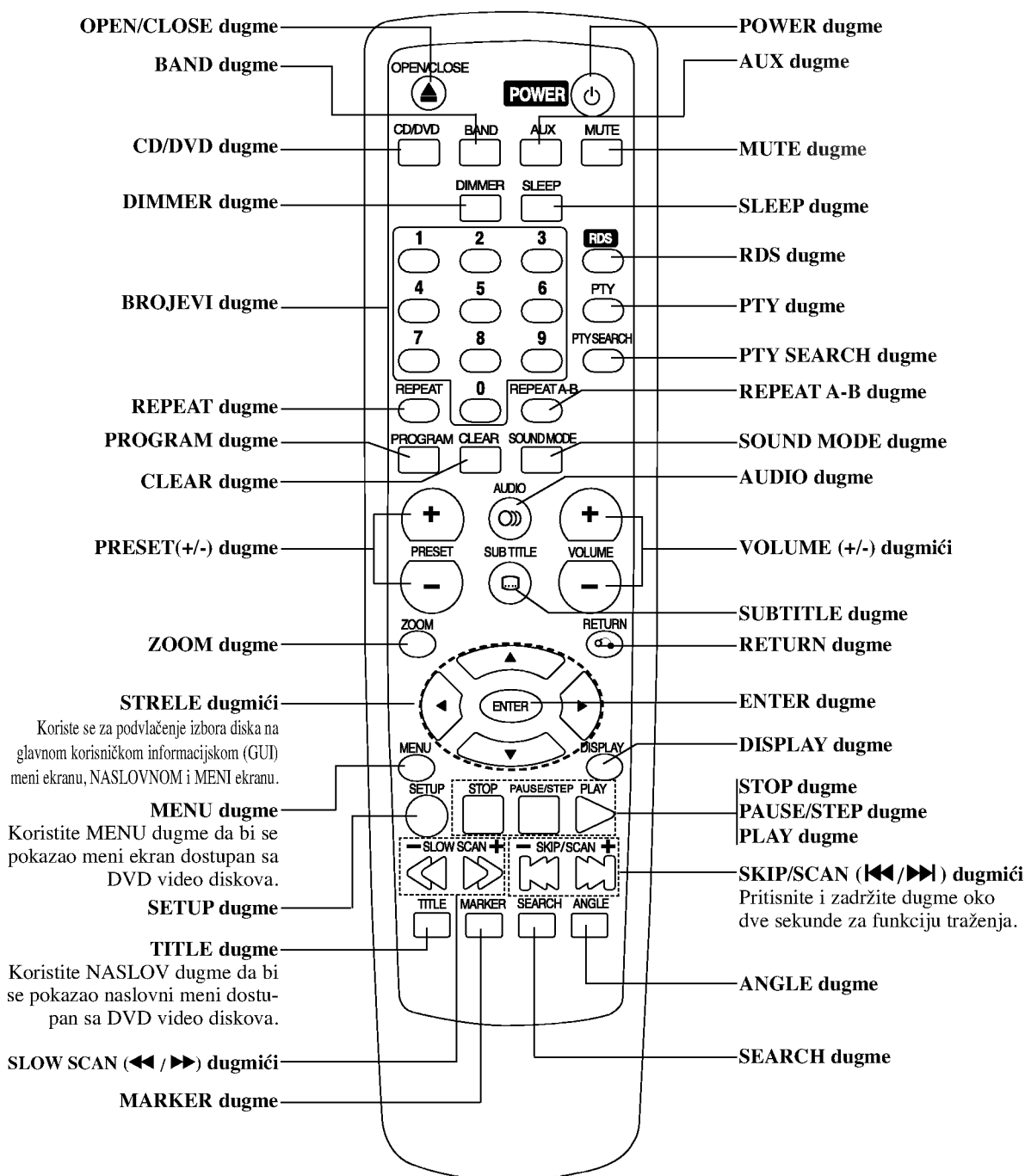

### Karakteristike rada daljinskog upravljača

Uperite daljinski upravljač ka njegovom senzoru i pritisnite dugmiće.

- **Daljina:** Oko 23 ft (7 m) ispred senzora za daljinski upravljač.
- **Ugao:** Oko 30° u svakom pravcu ispred senzora za daljinski upravljač.

### Instalacija baterija na daljinski upravljač

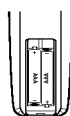

Uklonite poklopac baterija na zadnjem delu daljinskog upravljača, i postavite dve R03 (veličine AAA) baterije sa ⊕ i ⊖ tačno kao što je označeno.



#### Pažnja

Ne kombinujte stare i nove baterije. Nikada ne kombinujte različite tipove baterija (standardne, alkalne, itd.).

## Zadnji panel

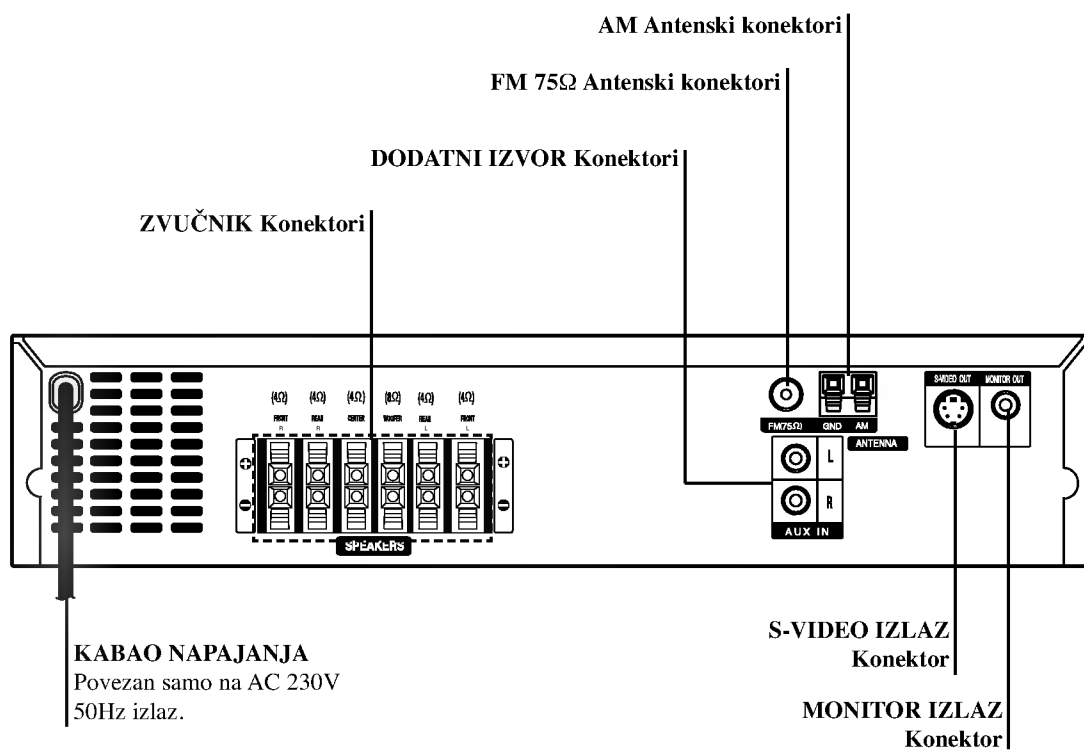

Ne dodirujte unutrašnjost otvora na zadnjem panelu.  
Elektrostatičko oslobađanje može prouzrokovati stalni kvar na uređaju.



## Povezivanja (nastavak)

### Priključak za antenu

Povežite dostavljene antene za frekventno / amplitudno moduliran signal (FM/AM) za slušanje radija.

- Povežite kružnu antenu za amplitudno moduliran signal (AM) ka konektoru za AM-antenu.
- Priključite FM žičanu antenu na FM utičnicu za antenu.

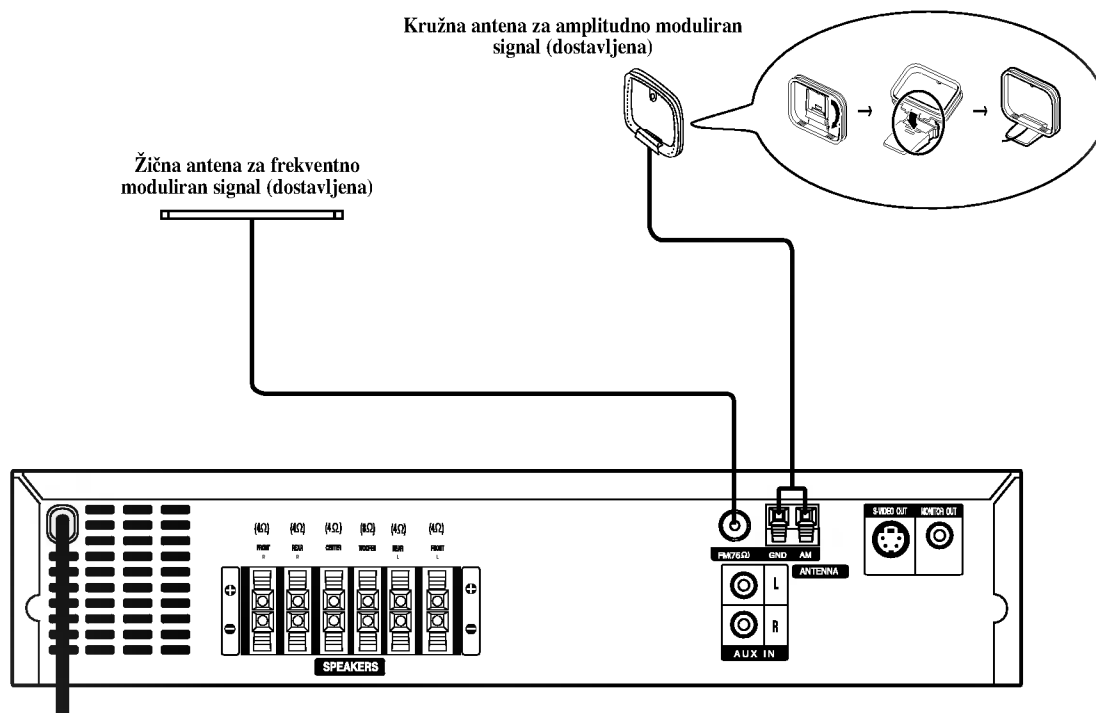

### Napomene

- Da bi izbegli šumni rezonans, postavite kružnu AM antenu dalje od prijemnika za digitalne video diskove DVD/CD i drugih komponenata.
- Ne zaboravljajte da u celini raztegnete žičnu FM antenu.
- Posle povezivanja žične FM antene, održavajte koliko je moguće horizontalno.

## Povezivanja (nastavak)

### Povezivanje sa televizorom

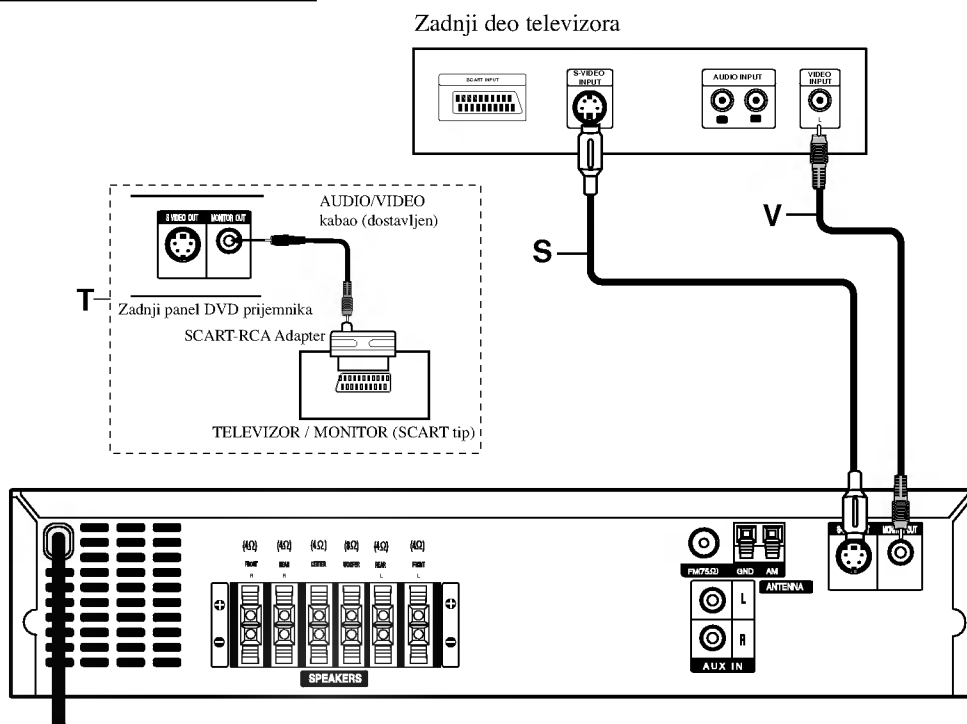

- Napravite jedno od sledećih povezivanja u zavisnosti od kapacitetnih sposobnosti Vaše postojeće opreme.

#### Korisni saveti

- Zavisi od Vašeg TV aparata i drugih uređaja koje želite da povežete, postoje različiti načini da povežete plejer. Koristite jedan od ispod opisanih načina.
- Molimo pogledajte u uputstvo za Vaš TV, video rekorder, Stereo sistem ili drugu opremu, koju želite da povežete da bi napravili najbolje povezivanje.

#### Upozorenje

- Uverite se da je DVD/CD prijemnik povezan direktno sa televizorom. Podesite televizor ka pravilnom video ulaznom kanalu.
- Ne povezujte Vaš DVD/CD prijemnik sa televizorom preko video rekordera. Slika sa DVD prijemnika se može pogoršati od sistema za zaštitu od presnimavanja.

#### Video povezivanje

Povežite MONITOR IZLAZNI đek na DVD/CD prijemniku sa video ulaznim đekom na televizoru koristeći video kabao koji je dostavljen. (V).

#### S-Video povezivanje

Povežite S-VIDEO IZLAZNI đek na DVD/CD prijemniku sa S-Video ulaznim đekom na televizorom koristeći moguću S-video kabao. (S).

#### Korisni savet

Ako želite da povežete DVD/CD prijemnik ka televizoru sa SCART priključnicom, koristite dostavljeni SCART - RCA adapter (T).

#### Napomena

- Signal sa S-VIDEO IZLAZNOG đeka će raditi samo ako je izabrana funkcija režima CD/DVD.
- Kada povezujete DVD/CD prijemnik sa Vašim televizorom, uverite se da ste isključili iz napajanja i iz zida, utikači oba uređaja pre nego počnete bilo kakvo povezivanje.

## Povezivanja (nastavak)

### Priključenje na spoljne uređaje

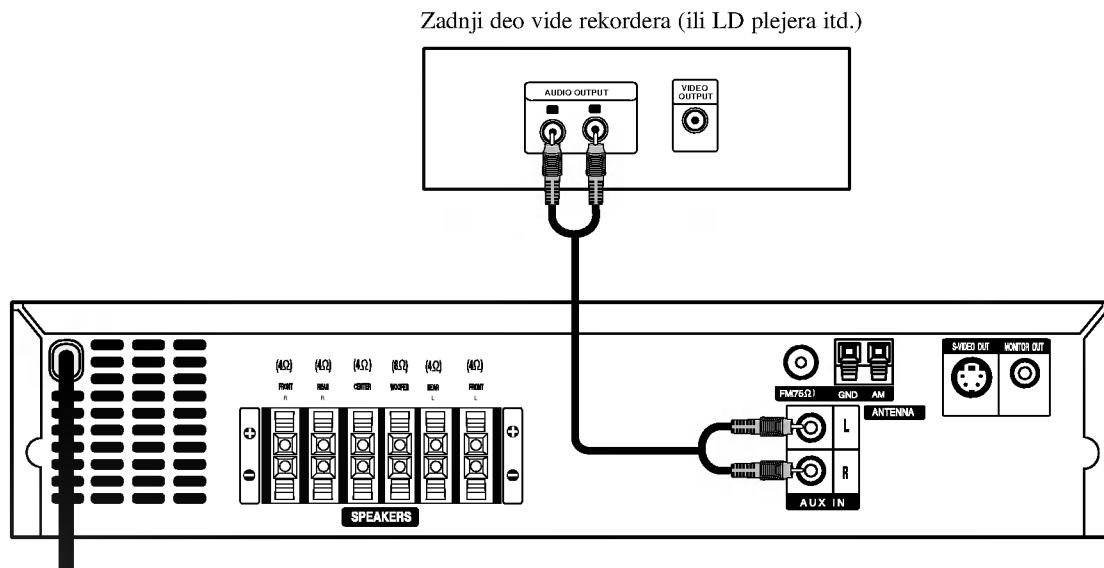

#### Priključenje

Spojite AUX IN (L/R) utičnice na DVD/CD prijemuiku sa AUDIO OUT (L/R) utičnicama na video rekorderu, LD plejeru itd. koristeći audio kablove.

#### **T** Savet

Pritisnite AUX na daljinskom upravljaču da odaberete šta ćete priključiti na te utičnice.  
AUX se pojavi na displeju.

## Povezivanja (nastavak)

### Povezivanje sistema zvučnika

Povežite zvučnike koristeći dostavljene kablove za njih uz pomoć napasvanja boja na žabicama i onih na kablovima. Da bi dobili najbolje moguće zvučno okruženje, regulišite parametre na zvučnicima (rastojanje, nivo, itd.).

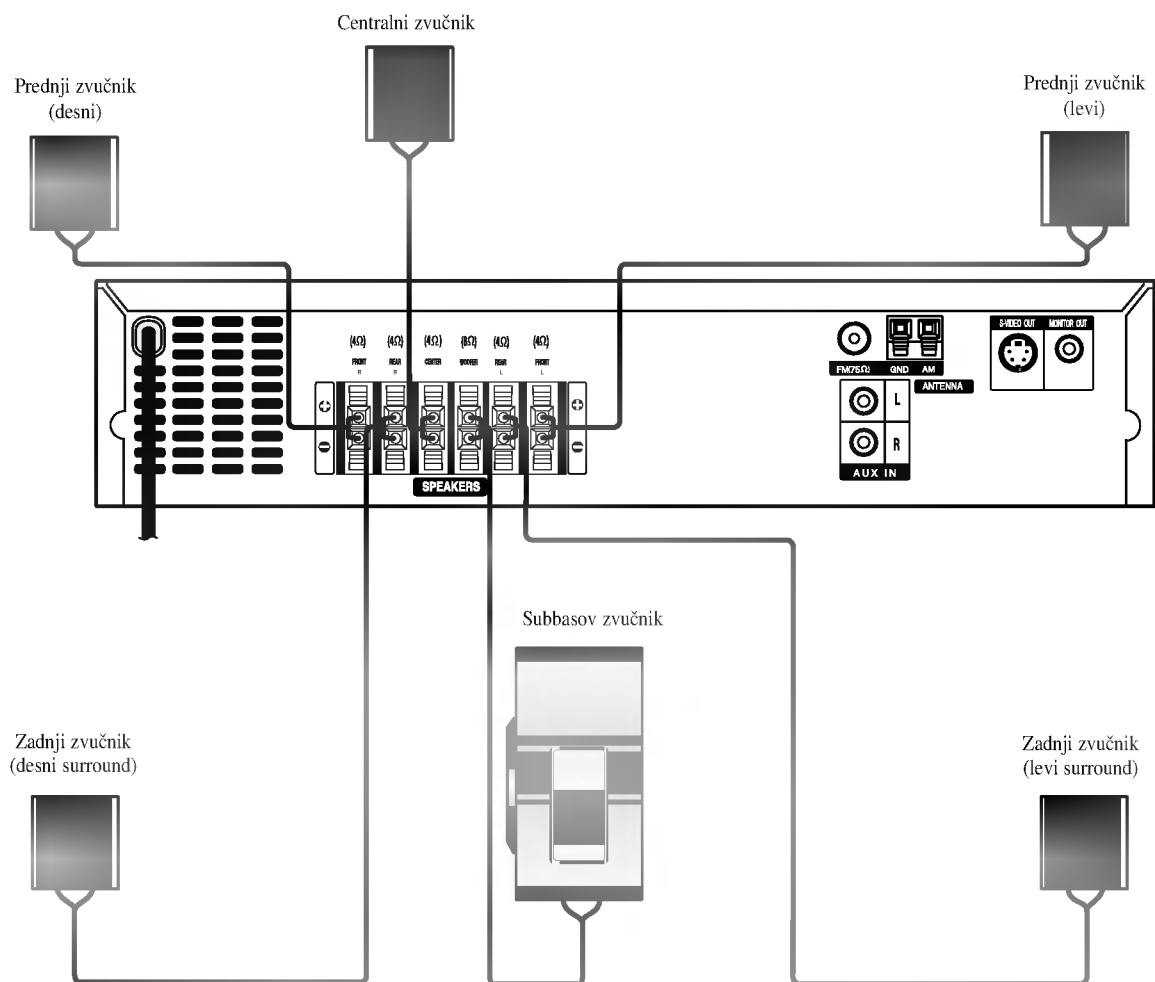

#### **N** Napomene

- Ne zaboravite da uskladite kabao zvučnika sa odgovarajućom žabicom na komponentama: + sa + i – sa –. Ako obrnete kablove, ozvučavanje će da bude iskrivljeno i neće se čuti bas.
- Ako koristite prednje zvučnike sa niskom maksimalnom ulaznom snagom, pažljivo regulišite jačinu zvučnika da bi izbegli prekomerno razvijanje snage na zvučnicima.
- Ne razmontiravajte prednji poklopac dostavljenog zvučnika.

## Povezivanja

### Pozicioniranje zvučnika

U slučaju normalne pozicije, koristite 6 zvučnika (2 prednja zvučnika, centralni zvučnik, 2 zadnja zvučnika i subbasov zvučnik).

- **Prednji zvučnici**

Preporučujemo Vam da visina zvučnika za visoke frekvencije prednjih zvučnika i slušaočevih ušiju bude u jednakoj ravni. I od slušaočeve pozicije podesite rastojanje između zvučnika na 45 stepena.

- **Centralni zvučnik**

Idealno je da centralni zvučnik i prednji zvučnici budu na istoj visini. Ali normalno ih postavite iznad ili ispod televizora.

- **Zadnji zvučnici**

Postavite levi i desni iza zone za slušanje. Ovi zvučnici predstavljaju ozvučavanje pokreta i atmosfere. Uslov za okružujuću (surround=saraund) reprodukciju. Da bi dobili najbolje rezultate, ne instalirajte zadnje zvučnike mnogo daleko iza zone slušanja a instalirajte ih na, ili nad nivoa slušaočevih ušiju. Isto tako je efikasno da se zadnji zvučnici postave u pravcu zida ili plafona za dopunsko rasprskivanje zvuka.

U slučaju malih razmera između prednjeg i zadnjeg dela sobe i slušalac se nalazi blizu do krajnjeg zida postavite zadnje zvučnike jedan unakrs drugom, i postavite zadnje zvučnike na 60 - 90 cm nad nivoa ušiju slušaoca, i postavite ih da gledaju na dole .

- **Subwoofer zvučnik**

Bez napomene o poziciji postavljanja, postavite ga na odgovarajuće mesto.

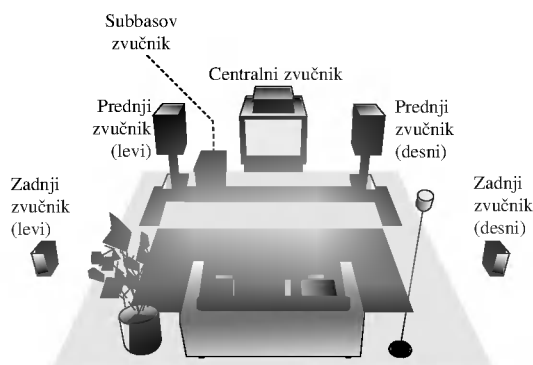

**Primer za pozicionisanje zvučnika**

## Pre Upotrebe (nastavak)

### Mini rečnik za audio i stereo mod

#### **dts**

Vam omogućuje da se sladite zvuku od 5.1 (ili 6) digitalnih kanala, visoko kvalitetnih digitalnih audio izvora u DTS-sistemi prodajne marke, kao što su na primer diskovi, digitalni video diskovi DVD, kompakt diskovi, itd. DTS Digital Surround osigurava do 6 kanalni autentični audio (što znači indentično originalnim masters-snimcima) i završava sa krajnje čistim od početka do kraja originalnim 360-stepenim zvučnim poljem. Termin DTS je prodavačka marka 'DTS Technology', 'LLC. Fabriciran' po dozvoli od 'DTS Technology, LLC'.

#### **DIGITAL**

Okrružavajući (surround) Dolby Digital format Vam omogućuje da uživate u do 5.1 digitalnih kanala od okružavajućeg ozvučenog izvora Dolby Digital - programa. Ako reprodukujete digitalne diskove označene sa "  ", možete da uživate u boljem kvalitetu zvuka, u većoj prostornoj tačnosti i na poboljšanom dinamičkom dijapazonu.

#### **PRO LOGIC**

Koristite ovaj mod kada puštate film ili Dolby Digital 2 kanal koji ima ovaj "  " znak. Ovaj mod vam pruža efekat kao da ste u bioskopu ili u koncertnoj dvorani – efekat koji samo može da se dobije kroz DOLBY PRO LOGIC SURROUND. Efekat prednje/zadnje/desno/levo pokretanje zvučne slike i osećanje određenog položaja u zvučnoj slici je mnogo jasnije i dinamičnije nego pre.

#### **PRO LOGIC (II)**

Dolby Pro Logic II sadžaje od dvo-kanalnih izvora pet izlaznih kanala sa punom širinom frekvrentne skale. To nastaje uz pomoć avangradnog matričnog surround detektora visoke čistoće koji izvlači prostorne osobine originalnog snimka bez dobavljanja bilo kakvih zvukova ili tonskih ukrasa.

##### **Režim za filmove MOVIE:**

Režim za film (Movie) se koristi kod stereo televizijskih emisija i kod svih programa kodiranih u Dolby Surround sistemi. Rezultat je promene pravca zvučnog polja koje dostiže kvalitet diskretnog 5.1-kanalnog zvuka.

##### **Režim za muziku MUSIC:**

Režim za muziku (Music) se koristi kod svih snimaka stereo muzike, i osigurava široko i duboko zvučno prostranstvo. Ovaj režim uključuje komande za korišćenje koje dozvoljavaju da ozvučavanje bude uskladen sa individualnim ukusima slušaoca.

##### **Matrični režim MATRIX:**

Matrični režim je isti kao muzički režim Music, sa tim da je logika za promenu pravca isključena. Može da budu koristan da pojačava mono signale, praveći ih "većim". Matrični režim može naći primenu isto i kod automobilih sistema, gde smuštanja od lošeg priema FM-sterea neki put mogu da dovedu do kolebanja okružujućih signala u logičnom dekođeru. Krajnji "lek" za loš prijem FM-stereo recepcije može biti prosto prebacivanje sa audio na mono signal.

#### **3D SURROUND**

Ovaj aparat može proizvesti 3D stereo efekat, koristeći 3D SURROUND SOUND tehnologiju, koja stimuliše audio plejbek preko više kanala iz dva konvencionalna stereo zvučnika umesto pet ili više zvučnika koji su normalno potrebni da bi se slušao plejbek u kućnom bioskopu. Ova funkcija radi sa DVD diskovima kodiranim sa Dolby Pro Logic i Dolby Digital audio trakama.

#### **BYPASS (2CH STEREO)**

Izvadite ozvučavanje iz prednjeg levog i desnog kanala, i od subbafernog zvučnika. Standardni dvo kanalni (stereo) izvori kompletno bajpasuju obradu zvučnog polja. To Vam omogućuje da reprodukujete sa svakog izvora koristeći samo prednji levi i desni zvučnik i subbasov zvučnik.

### Zvučni režim Sound

Vi možete uživati u okružujućem (surround) ozvučavanju prosto odabiranjem jednog od prethodno programiranih polja ozvučavanja saglasno programom koji želite slušati.

Pritiskajte **SOUND MODE** dok se na displeju ne pojavi mod koji želite.

#### **Kada se na prozorcu displeja prikaže samo indikator PCM:**

Svaki put kad pritisnete dugme za režim ozvučavanja **SOUND REŽIME**, režim ozvučavanja se menja sledećim redosledom:

PRO LOGIC → PL2 MOVIE → PL2 MUSIC → PL2 MATRIX → 3D SURROUND → BYPASS

#### **Kada je postavljen digitalni video disk DVD.**



Možete promeniti režim ozvučavanja na digitalnom video disku (Dolby Digital, DTS, PRO LOGIC, itd.) pritiskanjem dugmeta za audio **AUDIO** u vreme reprodukcije na daljinskom upravljaču. Bez obzira na to da se sadržaj digitalnih video diskova razlikuje od diska do diska, sledeće Vam objašnjava bazično korišćenje kada se koristi ta karakteristična osobina.

Svaki put, kada pritisnete dugme za audio **AUDIO**, režim ozvučavanja na digitalnom video disku se menja sledećim redosledom:

**DIGITAL** → **dts** → **PCM** → **DIGITAL**



#### **Vama na informaciju**

- Prijemnik digitalnih video diskova DVD/CD pamti poslednji režim ozvučavanja odabran za svaki programirani istočnik.
- Možete indentifikovati format kodiranja na programnom softveru razgledanjem njegovog pakovanja.
  - Dolby Digital-diskovi su markirani ovim  logom.
  - Kodirani sa Dolby Surround programi su markirani  logom.
  - DTS Digital Surround-diskovi su markirani sa DTS.



#### **Napomena**

- Kada reprodukujete zvučne staze sa frekvencijom sempliranja 96 kHz, izlazni kanali će da budu transformirani u 48 kHz (sempliranje frekvencijom).
- Sound mod nije dostupan kada se koriste slušalice.

## Pre Upotrebe (nastavak)

### Glavno objašnjenje

Ovo uputstvo daje osnovne instrukcije upotrebe prijemnika za digitalne video diskove DVD/CD. Određeni digitalni video diskovi zahtevaju specijalnu upotrebu, ili u vreme reprodukcije dozvoljavaju samo ograničeno korišćenje. Kada se to desi, na ekranu televizora se pojavljuje simbol , koji pokazuje da ta operacija nije dozvoljena za digitalni video prijemnik, ili da nije dostupna na disku.

### Informacija na displeju









Status opšte reprodukcije može da bude prikazan na ekranu televizora. Neke ikone na meniju mogu da budu promenjene.

### Korišćenje ikonama na ekranu

- 1** Za vreme reprodukcije pritisnite dugme **DISPLAY**.
- 2** Pritiskajte dugmiće **▲/▼** da bi izabrali artikl. Odabrani artikl bi će podvučen (osvetljen).







- 3** Pritiskajte dugmiće **◀▶** da promenite izbor artikla. Dugmići sa brojkama isto mogu da budu upotrebljeni za uvođenje brojeva (na pr. broj naslova). Za neke funkcije, da bi ih podesili pritisnite dugme uvođenje **ENTER**.



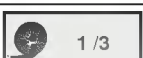

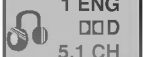
### Ikone u polju za vremenu povratnu vezu

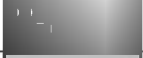
-  Ponavlja naslov (Title)
-  Ponavlja kadar (Chapter)
-  Ponavlja stazu (Track) (samo za video kompakt diskove bez funkcije za korišćenje reprodukcije PBC)
-  Ponavlja sve staze (All Tracks) (samo za video kompakt diskove bez funkcije za korišćenje reprodukcije PBC)
-  Ponavlja A-B
-  Ponavljanje isključeno
-  Obnavlja reprodukciju od tog mesta
-  Mogućnost zabranjena, ili nemoguća (nedostupna)

### Napomene

- Neki diskovi ne mogu osiguravati sve mogućnosti sa primera displeja na ekranu, koji su pokazani ispod.
- Ako za 10 sekundi ne pritisnete nikakvo dugme, ikona sa displeja na ekranu će nestati.

Ikone	Funkcija (Pritiskajte dugmiće ▲/▼ da bi izabrali željenu ikonu)	Način izbora	
Broj naslova	 1 / 3	Pokazuje sadašnji broj naslova i ukupni broj naslova, i preskače ka željenom broju naslova.	Dugmići <b>◀ / ▶</b> , ili brojčane, dugme za uvođenje <b>ENTER</b>
Broj kadra		Pokazuje sadašnji broj kadra i ukupni broj kadra, i preskače ka željenom broju kadra.	Dugmići <b>◀ / ▶</b> , ili brojčane, dugme za uvođenje <b>ENTER</b> , dugme za preskakanje <b>SKIP</b>
Traženje po vremenu	 0:20:09	Pokazuju isteklo vreme reprodukcije, i traži mesto direktno uz pomoć isteklog vremena.	Brojčane dugmići, dugme za uvođenje <b>ENTER</b>
Audio jezik i digitalni audio izlaz	 1 ENG D D D 5.1 CH	Pokazuje sadašnji audio jezički saundtrak, način kodiranja i broj kanala, i menja podešavanje.	Dugmići <b>◀ / ▶</b> , ili <b>AUDIO</b>
Jezik nadpisa		Pokazuje sadašnji jezik naslova, i menja podešavanje.	Dugmići <b>◀ / ▶</b> , ili <b>SUBTITLE</b>
Ugao		Pokazuje sadašnji broj ugla i ukupni broj uglova, i menja broj ugla.	Dugmići <b>◀ / ▶</b> , ili <b>ANGLE</b>
Zvuk	 BYPASS	Pokazuje trenutni zvučni mod i menja podešavanja.	<b>◀ / ▶</b> , ili <b>SOUND MODE</b>

Ikone	Funkcija (Pritiskajte dugmiće ▲/▼ da bi izabrali željenu ikonu)	Način izbora	
Broj staze	 1 / 4	Pokazuje sadašnji broj staze, ukupni broj staza i uključene funkcije u režimu reprodukcije <b>PBC On</b> , i preskače ka željenom broju staza.	Dugmići <b>◀ / ▶</b> , ili brojčane, dugme za uvođenje <b>ENTER</b>
Vreme	 0:20:09	Pokazuje isteklo vreme reprodukcije (samo na displeju)	-
Audio kanal	 STER.	Pokazuje audio kanal, i menja audio kanal.	Dugmići <b>◀ / ▶</b> , ili <b>AUDIO</b>
Zvuk	 BYPASS	Pokazuje trenutni zvučni mod i menja podešavanja.	<b>◀ / ▶</b> , ili <b>SOUND MODE</b>

## Pre Upotrebe (nastavak)

### Osnovna podešavanja

Možete zadati Vaše lične preferencije (Personal Preferences) ka uređaju za reprodukciju.

### Osovna podešavanja – Glavne komande

- 1 Pritisnite dugme za podešavanje SETUP.**  
Pojavljuje se meni za podešavanje.

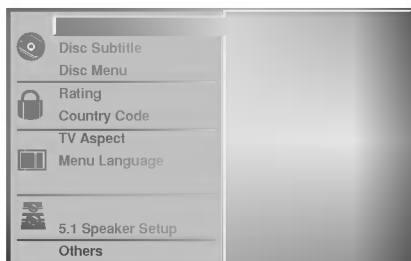

- 2 Pritiskajte dugmiće ▲/▼ da bi izabrali željeni artikl.**  
Ekran će pokazati sadašnje podešavanje odabranog artikla, isto kao i njegovo(i) alternativno(i) podešanje(a).

- 3 Dok je odabran željeni artikl, pritisnite dugme ►, posle toga dugmiće ▲/▼ da bi izabrali željeno podešavanje.**

- 4 Pritisnite dugme za uvođenje ENTER da potvrdite Vaš izbor.**  
Neki artikli zahtevaju dopunske korake.

- 5 Da bi napustili meni podešavanja pritisnite dugme za podešavanje SETUP, za povratak RETURN, ili za reprodukciju PLAY.**

### Jezik

#### Jezik diska DVD

Izaberite jezik za meni (Menu), Audio (Audio) i nadpise (Subtitle) diska.

**Original** (originalni): Odabran je zadati na disku originalni jezik.

**Other** (drugi): Da bi izabrali drugi jezik, pritisnite brojčane dugmiće da bi uveli četvoro-cifren broj usaglašeno listi sa kodovima jezika na strani 30. Ako uvedete pogrešan kod jezika pritisnite dugme za brisanje, CLEAR.



#### Jezik menija

Izaberite jezik za meni podešavanja. To je meni koje vidite kad pritisnete dugme za podešavanje SETUP.

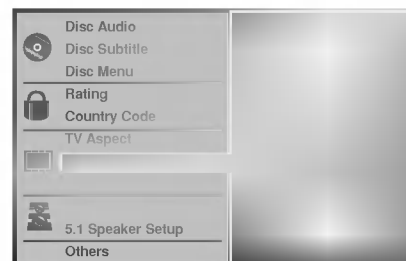

### Slika (Picture)

#### Vrsta televizora (TV Aspect)

**4:3 Letterbox (poštanska kutija):** Izaberite kad je povezan standardni televizor 4:3. Pokazuje teatralnu sliku sa maskirnim ivicama nad i ispod slike.

**4:3 Panscan (panoramno skeniranje):** Izaberite kad je povezan standardni televizor 4:3. Pokazuje slike odrezane da bi popunile ekran Vašeg televizora. Obe strane slike se režu.

**16:9 Wide (širok):** Izaberite kad je povezan široki televizor 16:9.

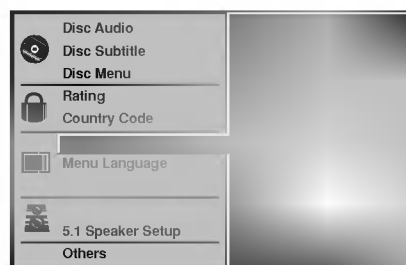



## Pre Upotrebe (nastavak)

### Podešavanje zvučnika

#### 5.1. Podešavanje zvučnika

Odaberite podešavanje zvučnika, uključujući jačinu zvuka i odloženo vreme, ili testirajte zvučnike. Podešavanje zvučnika je aktivno samo na Analog Multi-Čanel outputu. (vidi Speaker Settings, strana 26).



#### Auto plej DVD

Možete podesiti DVD/CD prijemnik tako da automatski počinja da radi čim ubacite DVD.

Ako je Auto Plej mod podešen na On, ovaj DVD/CD prijemnik će tražiti naslov čije je trajanje najduže i pustiće ga automatski.

**On:** Auto Plej funkcija je aktivirana

**Off:** Auto plej funkcija nije aktivirana.

#### **N** Primedba:

Auto plej funkcija možda neće raditi za neke DVD-ije.

### Drugo

DRC, Vocal, PBC i Auto Play podešavanja mogu da se promene.

- pritisnite ▲▼ da odaberete ono što želite i pritisnite ENTER. Podešavanje željene jedinice se menja između On i Off.



#### Dinamička kontrola opsega (DRC)

Sa DVD formatom, možete čuti zvuk u najrealističnijoj mogućoj varijanti, zahvaljujući digitalnoj audio tehnologiji. Međutim, možda ćete želeći da sabijete dinamičku kontrolu opsega zvuka (razliku između najglasnijih i najtiših zvukova). Tako možete slušati zvuk sa filma smanjenom jačinom zvuka a da ne izgubite jasnoću zvuka. Podesite DRC na On za ovaj efekat.

#### PBC

Podesite kontrolu plejbeka (PBC) na On ili Off.

**On:** Video CD sa PBC se gledaju u skladu sa PBC.

**Off:** Video CD sa PBC se gledaju na isti način kao što se slušaju zvučni CD-ovi.

#### Vocal

Podesite Vocal na On samo kada svirate multi-čanel karaoke. Karaoke kanali na disku će se pomešati u normalan stereo zvuk.

## Pre Upotrebe

### Roditeljska kontrola

#### Klasifikacija

Filmovi na digitalnim video diskovima mogu sadržati neprikladne scene za decu. Pa prema tome, diskovi mogu sadržati informaciju o roditeljskoj kontroli koja se predlaže za celi disk, ili prema određenim scenama na disku. Te scene se klasifikuju od 1 do 8, i alternativno, na nekim diskovima su dostupne i alternativne scene za izbor. Klasifikacija zavisi od država. Mogućnost roditeljske kontrole Vam omogućava da sprečite reprodukciju diskova od Vaše dece, ili određeni diskovi da se reprodukuju sa alternativnim scenama.



**1** Iz menija za podešavanje Setup, koristeći dugmiće ▲▼ izaberite Klasifikaciju "Rating" (Klasifikacija).

**2** Dok je klasifikaciju "Rating" (Klasifikacija) izabrano, pritisnite dugme ►.

**3** Kada još niste uveli parolu:

Koristeći brojčane dugmiće uvedite četvorocifrenu parolu, da bi sazdali ličnu četvorocifrenu zaštitnu parolu i posle toga pritisnite dugme za uvođenje ENTER. Da bi potvrdili uvedite ponovo četvorocifrenu zaštitnu parolu, i posle toga pritisnite dugme za uvođenje ENTER.

**U slučaju kad ste već uveli parolu:**

Uz pomoć brojčane dugmića uvedite četvorocifrenu zaštitnu parolu da bi potvrdili četvorocifrenu zaštitnu parolu, posle toga pritisnite dugme za uvođenje ENTER.

Ako napravite grešku pre pritisanja dugmića za uvođenje ENTER, pritisnite dugme za brisanje CLEAR i ponovo uvedite četvorocifrenu zaštitnu parolu.

**4** Izaberite nivo klasifikacije od 1 do 8 koristeći dugmiće ▲▼. Jedinica (1) ima naj manje ograničenja u reprodukciji. Osmica (8) ima naj-više ograničenja u reprodukciji.

**Unlock (Otključavanje):** Ako izaberete otključavanje Unlock, mogućnost roditeljske kontrole neće da bude aktivna. Disk će da se reprodukuje potpuno bez ograničenja.

**Klasifikacije od 1 do 8:** Neki diskovi sadrže neprikladne scene za decu. Ako zadate klasifikaciju za reproduktivni uređaj, bi će reprodukovane sve scene na disku sa istom ili nižom klasifikacijom. Više klasifikovane scene neće da budu reprodukovane, osim ako na disku ima alternativnih scena za njih. Alternativne scene treba da imaju istu ili nižu klasifikaciju. Ako se ne nađe odgovarajuća alternativa reprodukcija će prestati. Da bi se disk reprodukovao treba da uvedete četvero cifrenu parolu, ili da promenite nivo klasifikacije.

**5** Pritisnite dugme za uvođenje ENTER da bi potvrdili Vaš izbor klasifikacije, posle toga pritisnite dugme za podešavanje SETUP da bi napustili meni.

#### **N** Primedba:

Ova funkcija možda neće raditi kod nekih DVD-ija.

#### Kod države (Country Code)

Informišući se iz tabele sa kodovima država (vid. "Spisak kodova država.", na str 31.), uvedite kod za državu / zonu, čije će standarte za klasifikaciju koristiti digitalni video disk.



**1** Iz menija za podešavanje izaberite kod države (Country Code) koristeći dugmiće ▲▼.

**2** Dok je kod države (Country Code) izabrano, pritisnite dugme ►.

**3** Sledi korak 3 iz "Klasifikacija" levo.

**4** Izaberite prvi znak koristeći dugmiće ▲▼.

**5** Pomerite kursor koristeći dugmiće ► i izaberite drugi znak koristeći dugmiće ▲▼.

**6** Pritisnite dugme za uvođenje ENTER da potvrdili Vaš izbor države, posle toga pritisnite dugme za podešavanje SETUP da bi napustili meni.

#### **N** Napomena

Kada se kod države menja, neophodna je potvrda četvorocifrenom parolom (vid. "Promena četvorocifrene parole" ispod).

#### Promena četvorocifrenog koda

- 1 Sledite korake 1-2, kako je pokazano gore, u levo (Klasifikaciju).
- 2 Uvedite stari kod, posle toga pritisnite dugme uvođenja ENTER.
- 3 Izaberite promenu Change koristeći dugmiće ▲▼, posle toga pritisnite dugme uvođenja ENTER.
- 4 Uvedite novi četvorocifreni kod, posle toga pritisnite dugme uvođenja ENTER.
- 5 Uvedite tačno isti kod drugi put, i potvrdite njegovu tačnost pritisanjem dugmeta za uvođenje ENTER.
- 6 Pritisnite dugme za podešavanje SETUP da bi napustili meni.

#### Ako zaboravite Vaš četvorocifren kod

Ako zaboravite Vašu parolu, sledite opisanu dole proceduru da bi izbrisali sadašnju parolu.

- 1 Pritisnite dugme za podešavanje SETUP da bi se pokazao meni podešavanja.
- 2 Koristite brojčane dugmiće da bi uveli šestocifren broj "210499."  
Četvorocifrena parola je izbrisana.
- 3 Uvedite novi kod kako je prikazano sa leve strane (Klasifikacija).

## Korišćenje Digitalnog Video Diska DVD i Digitalnog Video Kompakt Diska Video CD

### Reprodukcija digitalnog video diska DVD i video kompakt diska Video CD

#### Priprema za početak reprodukcije



- Uključite televizor i izaberite istočnik za video ulaz, povezan ka prijemniku za digitalne video diskove DVD/CD.
- Kada želite da se sladite zvukom sa diskova ili od audio sistema, uključite audio sistem i izaberite ulazni audio istočnik povezan ka prijemniku za digitalne video diskove DVD/CD.

#### **1** Pritisnite dugme za Otvaranje / Zatvaranje OPEN / CLOSE da bi otvorili disk nosač.

#### **2** Postavite odabrani od Vas disk u ležište diska sa oznakom na gore.

Kada postavljate dvostrani digitalni video disk DVD, uverite se da ste postavili stranu koju želite reprodukovati, licem na gore.

#### **3** Pritisnite dugme za Otvaranje/Zatvaranje OPEN/CLOSE da bi zatvorili disk nosač.

Na ekranu televizora se pojavljuje indikacija za čitanje READING, i automatski počinje reprodukcija. Ako ne počne reprodukcija, pritisnite dugme za reprodukciju PLAY.

U nekom slučaju umesto toga može se pojaviti disk meni.

#### Kada se prikaže prozorac menija

Meni prozorac se može prvo pokazati posle postavljanja digitalnog video diska DVD ili video kompakt diska koji sadrži meni.



Koristite dugmiće ◀▶▲▼ da bi izabrali naslov / kadar koji želite gledati, posle toga pritisnite dugme za reprodukciju ENTER da bi startirali reprodukciju.

Da bi se vratili ka meni ekranu pritisnite dugme za naslove TITLE ili za meni MENU.



- Koristite brojčane dugmiće da bi izabrali stazu koju želite da gledate.  
Pritisnite dugme za povratak RETURN da bi se vratili na meni ekran.
- Podešavanja menija i određenih operativnih procedura za korišćenje menija mogu se razlikovati u zavisnosti od diska. Sledite instrukcije na svakom meni ekranu. Možete isto posle podešavanja narediti da funkcija za korišćenje PBC bude na poziciji isključeno (Off). Vidi stranu 17.

#### Napomene

- Ako je zadata Roditeljska kontrola i disk ne spada u okvire podešavanja za klasifikaciju (Rating) (nije prijet), treba uvesti četvorocifreni kod, i / ili disk treba da bude odobren (vidi "Roditeljska kontrola", na strani 18).
- Digitalni video diskovi DVD mogu da imaju regionalni kod.
- Vaš uređaj neće da reprodukuje diskove, čiji se regionalni kod razlikuje od regionalnog koda Vašeg uređaja. Regionalni kod ovog uređaja za reprodukciju je 2 (dva).

### Generalne karakteristike

#### Napomena

Osim kad je naglašeno, sve opisane komande se baziraju na korišćenje od daljinskog upravljača. Neke komande mogu se ispuniti korišćenjem menija za podešavanje.

#### Premeštanje ka drugom naslovu (TITLE)



Kada disk ima više od jednog naslova, možete se premestiti na sledeći naslov kao što je dalje opisano:

- Kada je reprodukcija prekinuta pritisnite dugme za pokazivanje DISPLAY, posle toga pritisnite odgovarajuće brojčano dugme (0-9) da bi izabrali broj naslova.
- Pritisnite ◀▶ da odaberete naslov, a onda pritisnite ENTER.

#### Premeštanje ka drugom Kadru / Stazi (CHAPTER / TRACK)



Kada naslov na disku ima više od jednog dela, ili kad disk ima više od jedne staze, možete se premestiti na drugi kadar/stazu kao što sledi:

- Pritisnite SKIP/SCAN ◀◀ ili ▶▶ na kratko tokom plejbeka da se vratite na početak poglavlja ili numere koju puštate ili da odaberete sledeću poglavlje ili numeru.
- Pritisnite dva puta za kratko dugme SKIP/SCAN ◀◀ da bi napravili korak nazad ka prednjem kadru/stazi.
- Da odete direktno na bilo koje poglavlje tokom DVD plejbeka, pritisnite DISPLAY. Onda pritisnite ▲▼ da odaberete ikonicu poglavlja/numere. Onda unestite broj poglavlja/numere koristeći brojeve na dugmadima (0-9) ili pritisnite ◀▶ da odaberete poglavlje/numeru, a onda pritisnite ENTER.

#### Napomena

Za dvocifrene brojeve pritisnite brojčane dugmiće uzastopno i brzo.

#### Traženje (Search)

- 1 U vreme reprodukcije pritisnite i zadržite oko dve sekunde dugme za preskakanje SKIP/SCAN ◀◀ ili ▶▶. Sada će reproduktivni uređaj ući u režim za traženje SEARCH.
- 2 Ponovljeno pritiskajte i zadržavajte dugme za preskakanje SKIP/SCAN ◀◀ ili ▶▶ da bi izabrali željenu brzinu: ◀◀X2, ◀◀X4, ◀◀X16, ◀◀X100 (pravac unazad) ili ▶▶X2, ▶▶X4, ▶▶X16, ▶▶X100 (napred). Kod video kompakt diska brzina se menja: ◀◀X2, ◀◀X4, ◀◀X8 (pravac unazad) ili ▶▶X2, ▶▶X4, ▶▶X8 (napred).
- 3 Da se vratite na normalan rad, pritisnite PLAY.

## Korišćenje Digitalnog Video Diska DVD i Digitalnog Video Kompakt Diska Video CD

### Glavne karakteristike (nastavak)

#### Pauza slike i kadar-po-kadar reprodukcija



- 1 U vreme reprodukcije pritisnite dugme za pauzu PAUSE/STEP.  
Sada će reproduktivni uređaj ući u režim pauze PAUSE/STEP.
- 2 Ponavljajućim pritiskanjem dugmića pauze PAUSE na daljinskom upravljaču možete pomerati sliku kadar-po-kadar.
- 3 Da se vratite na normalan rad, pritisnite PLAY.

#### Usporeno reprodukcija (Slow Motion)



- 1 U vreme reprodukcije pritisnite dugme za usporeno skaniranje SLOW SCAN ◀◀ ili ▶▶.  
Reproduktivni uređaj će uvesti spori režim reprodukcije SLOW.
- 2 Koristite dugme za usporeno skaniranje SLOW SCAN ◀◀ ili ▶▶ da izaberete željenu brzinu: ◀◀ 1/16, ◀◀ 1/8, ◀◀ 1/4 ili ◀◀ 1/2 (pravac unazad), ili ▶▶ 1/16, ▶▶ 1/8, ▶▶ 1/4 ili ▶▶ 1/2 (unapred).
- 3 Da se vratite na normalan rad, pritisnite PLAY.



#### Napomena

Za video kompakt disk nije moguća usporena reprodukcija unazad.

#### Ponavljanje (Repeat)



#### Digitalni video diskovi DVD – Ponavljanje Kadar / Naslov / Isključivanje (Chapter / Title / Off)

- 1 Da bi ponovili sadašnji reprodukovani kadar, pritisnite dugme za ponavljanje REPEAT.  
Na ekranu televizora se pojavljuje ikona za ponavljanje kadra (Repeat Chapter).
- 2 Da bi ponovili sadašnje reprodukovani naslov, pritisnite drugi put dugme ponavljanja REPEAT.  
Na ekranu televizora se pojavljuje ikona za ponavljanje naslova (Repeat Title).
- 3 Da napustite režim ponavljanja pritisnite treći put dugme za ponavljanje REPEAT.  
Na ekranu televizora se pojavljuje ikona za isključeno ponavljanje (Repeat Off).

#### Video kompakt diskovi – Ponavljanje Staze / Sve / Isključeno Track / All / Off

- 1 Da ponovite sadašnje reprodukovanu stazu, pritisnite dugme za ponavljanje REPEAT.  
Na ekranu televizora se pojavljuje ikona za ponavljanje staze (Repeat Track).
- 2 Da bi ponovili sadašnju reprodukciju diska, pritisnite drugi put dugme za ponavljanje REPEAT.  
Na ekranu televizora se pojavljuje ikona za ponavljanje svega (Repeat All).
- 3 Da bi napustili režim za ponavljanje, pritisnite treći put dugme za ponavljanje REPEAT.  
Na ekranu televizora se pojavljuje ikona za isključeno (Repeat Off).



#### Napomena

Na video kompakt disku sa funkcijama za korišćenje reprodukcije PBC, na meniju za podešavanje morate zadati PBC-funkcija isključena (Off), da bi koristili funkciju za ponavljanje Repeat. Vidi stranu 17.

#### Ponavljanje A-B (Repeat A-B)



Da bi ponovili sekvencu u naslovu:

- 1 Pritisnite dugme za ponavljanje REPEAT A-B u izabranoj od Vas početnoj tački.  
Za kratko na ekranu televizora se pojavljuje "A \*".
- 2 Ponovo pritisnite dugme za ponavljanje REPEAT A-B u od Vas izabranoj krajnjoj tački.  
Za kratko na ekranu televizora se pojavljuje A B, i ponavljanje sekvence započinje (Na displeju reproduktivnog uređaja pojavljuje se a-b ponavljanje).
- 3 Da bi ste se otkazali od sekvence, pritisnite dugme za ponavljanje REPEAT A-B.

#### Traženje po vremenu (Time Search)



Funkcija traženje po vremenu Vam omogućuje da započnete reprodukciju u svako od Vas izabrano vreme na disku.

- 1 U vreme reprodukcije pritisnite dugme za reprodukciju DISPLAY. Na ekranu se pojavljuje pokazni prozorac. Kutija traženja po vremenu (Time Search) pokazuje proteklo vreme reprodukcije sadašnjeg diska.
- 2 U okviru 10 sekundi, pritiskajte dugmiće ▲▼ da bi izabrali ikonu vremena traženja u displeju pokaznog prozora traženja po vremenu (Time Search).  
U kutiji za traženje po vremenu (Time Search) se pojavljuje "-:--:--".
- 3 Unutra u okviru 10 sekundi koristite brojačne dugmiće da uvedete željeno od Vas vreme početka. Od levo na desno u kutiji uvedite sate, minute i sekunde.  
Ako uvedete pogrešne brojeve, pritisnite dugme za brisanje CLEAR da bi izbrisali uvedene od Vas brojeve. Posle toga uvedite pravilne brojeve.
- 4 U toku 10 sekundi, pritisnite ENTER ili pritisnite PLAY da potvrdite vreme početka.  
Reprodukcija počinje od odabranog vremena na disku. Ako uvedete ne važeće vreme, reprodukcija će produžiti od sadašnjeg mesta.

#### 3D Surround



Ovaj aparat može proizvesti 3D stereo efekat, koji stimuliše multi-čanel audio plejbek iz dva konvencionalna zvučnika, umesto pet ili više zvučnika koji su inače potrebni da se sluša multi-čanel audio iz kućnog bioskopa.

- 1 Pritisnite SOUND MODE da odaberete "3D SUR" tokom plejbeka.
- 2 Da isključite 3D stereo efekat, pritisnite SOUND MODE još jednom da odaberete "BYPASS".

## Korišćenje Digitalnog Video Diska DVD i Digitalnog Video Kompakt Diska Video CD

### Glavne karakteristike (nastavak)

#### Objektiv sa promenljivim fokusnim rastojanjem (Zoom)

Ova funkcija objektivna sa promenljivim fokusnim rastojanjem Zoom Vam omogućava da uvećate video sliku i da se pomerate po uvećanoj slici.

- 1 U vreme reprodukcije ili u režimu pauze pritisnite dugme objektivna sa promenljivim fokusnim rastojanjem ZOOM da bi aktivirali Zoom-funkciju.  
Ako ponovo pritisnete dugme objektivna sa promenljivim rastojanjem ZOOM stepen uvećavanja se povećava do šest puta.
- 2 Koristite dugmiće ◀▶▲▼ da se pomerate po uvećanoj slici.
- 3 Pritisnite dugme za brisanje CLEAR da bi se vratili na normalnu reprodukciju, ili da se vratite u režim pauze.

#### **N** Napomena

- Funkcija objektivna sa promenljivim fokusnim rastojanjem može da bude nedostupna na nekim digitalnim video diskovima DVD.

### Traženje markerom (Marker Search)



Možete početi reprodukciju od upamćene tačke (marker). Do devet tačaka mogu da se upamte. Da bi markirali, sledite sledeće korake.

- 1 U vreme reprodukcije na disku pritisnite dugme za marker (MARKER) kada reprodukcija dostigne mesto, koje želite markirati.  
The Marker icon will appear on the TV screen briefly.
- 2 Za kratko na ekranu televizora će se pojaviti ikona za marker (Marker).

#### Ponovite korak 1 da bi uveli do devet markiranih tačaka na disku.

- 1 Da otkazete (Recall) markiranu scenu (Marked Scene) Na ekranu će se pojaviti meni za traženje markera (MARKER SEARCH).
- 2 Tokom 10 sekundi, pritisnite ◀▶ ili koristite brojeve da odaberete Marker broj koji želite ponovo da pozovete.
- 3 Pritisnite dugme za uvođenje ENTER. Reprodukcija će početi od markirane scene.
- 4 Da otkazete meni za traženje markera (MARKER SEARCH), pritisnite dugme za traženje (SEARCH).

#### Da obrišete markiranu scenu

- 1 U vreme reprodukcije na disku pritisnite dugme za traženje (SEARCH).  
Na ekranu će se pojaviti ikona za traženje markera (MARKER SEARCH).
- 2 Pritiskajte dugmiće ◀▶ da bi izabrali broj markera koji želite da obrišete.
- 3 Pritisnite dugme za brisanje CLEAR.  
Broj markera će da bude izbrisan iz spiska.
- 4 Ponovite korake 2 i 3 da bi izbrisali dodatne brojeve markera.
- 5 Da otkazete meni za traženje markera (MARKER SEARCH), pritisnite dugme za traženje (SEARCH).

### Specijalne mogućnosti za digitalne video diskove DVD

#### Provera sadržaja na digitalnim video diskovima: Menii

Digitalni video diskovi mogu sadržati menie, koji Vam omogućavaju dostup do specijalnih mogućnosti. Da bi koristili meni diska, pritisnite dugme za meni MENU. Posle toga pritisnite odgovarajuće brojčano dugme, da bi izabrali artikl. Ili, koristite dugmiće ◀▶▲▼ da osvetlite (podvučete) Vaš izbor, posle toga pritisnite dugme za uvođenje ENTER.

#### Naslovni meni (Title Menu)

- 1 Pritisnite dugme za naslov TITLE.  
Ako sadašnji naslov ima meni, on će se pojaviti na ekranu. U suprotnom, meni diska će nestati.
- 2 Meni može dati listu uglova kamera, mogućnost za govorni jezik i naslove, i kadrove naslova.
- 3 Da otkazete naslovni meni pritisnite ponovo dugme za naslov TITLE.

#### Meni diska (Disc Menu)

- 1 Pritisnite dugme za meni MENU.  
Pokazuje se meni diska.
- 2 Da otkazete meni diska pritisnite ponovo dugme za meni MENU.

#### Ugao kamere (Camera Angle)

Ako disk sadrži sekvence snimljene iz različitih uglova kamere, na displeju trepti ikona za ugao. Tada, ako želite, možete promeniti ugao kamere.

- U vreme reprodukcije, da bi izabrali željeni ugao, uzastopno pritisćajte dugme za ugao ANGLE.  
Broj trenutnog ugla se pojavi na TV ekranu.

#### Promena audio jezika

U vreme reprodukcije uzastopno pritisćajte dugme za audio AUDIO da bi čuli različiti audio jezik ili audio stazu.

#### Promena audio kanala

U vreme reprodukcije pritisćajte dugme AUDIO uzastopno da bi čuli različit audio kanal {STEREO (stereo), LEFT (levi) ili RIGHT (desni)}.

#### Nadpisi (Subtitles)

U vreme reprodukcije uzastopno pritisćajte dugme za nadpise S-TITLE do vidite nadpise na različitim jezicima.

#### **N** Napomena

Ako se pojavi ikona ⊙, ta mogućnost nije dostupna na disku.

## Korišćenje audio kompakt diska i MP3 diska

### Reprodukcija sa Audio kompakt diska i MP3 diska

Na DVD/CD prijemniku možete puštati MP3 formatirane snimke na CD-ROM-u, CD-R ili CD-RW diskovima. Pre nego puštate MP3 snimke, pročitajte o MP3 snimcima na desnoj strani.

- 1 Ubacite disk i zatvorite.**  
**Audio CD;** Audio CD meni se pojavi na TV ekranu, idite na korak 4.  
**MP3 disc;** MP3-JPEG izbor se pojavi na TV ekranu. Idite na korak 2.



- 2 Pritisnite ▲▼ da odaberete MP3 a onda pritisnite ENTER ili PLAY.**  
MP3 meni se pojavi na TV ekranu. Pritisnite RETURN da se pomerite na MP3-JPEG meni.

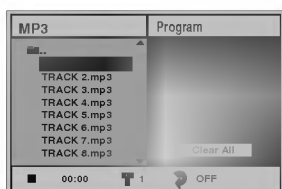

- 3 Pritisnite ▲▼ da odaberete folder, a onda ENTER ili PLAY.**  
Spisak fajlova u folderu će se pojaviti.

- 4 Pritisnite ▲▼ da odaberete numeru a onda pritisnite PLAY ili ENTER.**  
Plejbek počinje. Tokom plejbeka, vreme trajanja trenutne numere će se pojaviti na displeju i meniju. Plejбек će prestati na kraju diska. Pritisnite TITLE da pređete na sledeću stranicu. Pritisnite MENU da se vratite na prethodnu stranicu.

Audio CD meni

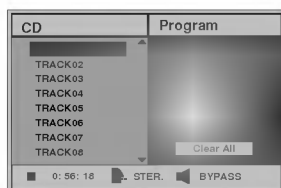

MP3 meni

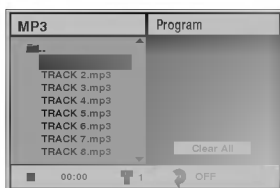

#### Savet

Ako ste na listi fajlova i želite da se vratite na listu foldera, koristite ▲▼ da osvetlite i pritisnite ENTER da se vratite na prethodni Meni.

- 5 Da zaustavite plejбек u svako doba, pritisnite STOP.**

### Napomene o MP3-diskovima

#### O MP3

- Jedan MP3 fajl sa audio informacijom kompresovanom u formatu MPEG1, šema za 3-slojno kodiranje fajlova sa audio informacijom. Mi zovemo fajlove, čije ime ima ekstenziju ".mp3", "MP3-fajlovi".
- Reproductivni uređaj ne može da pročita MP3-fajl koji ima fajlovu ekstenziju drugačiju od ".mp3".

#### MP3-disk, kompatibilan sa ovim reproductivnim uređajom je, ograničen kao što sledi:

1. Frekvencija semplinga / samo na 44.1kHz.
2. Brzina emitovanja informacije / u okviru 32 – 320 kilo bita/sec .
3. Fizički format CD-R treba da je "ISO 9660"
4. Ako snimate MP3-fajlove koristeći softver, koji ne može da kreira fajl sistem (FILE SYSTEM), na primer "Direct-CD" itd., nemoguća je reprodukcija MP3-fajlove. Zato Vam preporučujemo da koristite proizvod "Easy-CD Creator", koji kreira fajlovu sistemu po standartu ISO 9660.
5. Disk sa jediničnom sekcijom zahteva MP3-fajlove u prvoj stazi. Ako u prvoj stazi nema MP3-fajla, ne mogu da se reprodukuju MP3-fajlovi. Ako želite da reprodukuju MP3-fajlove, formatirajte svu informaciju na disku ili upotrebite drugi takav disk.
6. Imena fajlova treba da budu imenovana uz pomoć 8 ili manje slova, i treba da imaju ekstenziju ".mp3" na primer: "\*\*\*\*\*.MP3"
7. Ne upotrebljavajte specijalne simbole kao na primer "/ : \* ? " < > " i td.
8. Koristite 74-minutne CD-R diskove (650 MB).

Ovaj prijemnik digitalnih video diskova DVD/CD zahteva od diskova / snimaka da zadovoljavaju određene tehničke standarde da bi se postigao optimalni kvalitet reprodukcije. Prethodno snimljeni digitalni diskovi automatski se pridržavaju tih standarta. Ima mnogo različitih tipova standarda formata za snimanje diskova (uključujući CD-R disk koji sadrži MP3-fajlove).

**Mušterije isto tako treba da imaju u vidu da se traži dozvola za download MP3-fajlova i muzike sa Interneta. Naša kompanija nema pravo da daje takvu dozvolu. Dozvola treba uvek da se traži od vlasnika autorskih prava.**

## Korišćenje audio kompakt diska i MP3 diska

### Pauza (Pause)

- 1 Pritisnite dugme pauze PAUSE u vreme reprodukcije.
- 2 Da se vratite na plejbek, ponovo pritisnite PLAY, PAUSE/STEP ili ENTER.

### Premeštanje ka drugoj stazi

- Pritisnite SKIP **◀◀** ili **▶▶** tokom plejbeka da se vratite na početak numere ili da idete na sledeću.
- Pritisnite dva puta za kratko dugme za preskakanje SKIP **◀◀** da bi napravili korak unazad ka prethodnoj stazi.
- U slučaju audio kompakt diska, da bi otišli direktno na koju i da je stazu, u vreme reprodukcije koristeći brojačane dugmiće (0-9) uvedite broj staze.

### Ponavljanje Staze / Sve / Isključeno (Track / All / Off)

- 1 Da bi ponovili sadašnju reprodukciju staze pritisnite dugme za ponavljanje REPEAT.  
Na meniju ekrana se pojavljuje ikona za ponavljanje staze (Repeat Track).
- 2 Da bi ponovili sve staze na disku, pritisnite drugi put dugme ponavljanja REPEAT.  
Na meniju ekrana se pojavljuje ikona ponovi sve (Repeat All).
- 3 Da bi napustili režim ponavljanja pritisnite treći put dugme za ponavljanje REPEAT.  
Na meniju ekrana se pojavljuje ikona za isključeno ponavljanje (Repeat Off).

### Traženje

- 1 U vreme reprodukcije pritisnite i zadržite za oko dve sekunde dugme za preskakanje SKIP **◀◀** ili **▶▶**.  
Sada će reproduktivni uređaj otići u režim za traženje SEARCH.
- 2 Uzastopno pritiskajte i zadržavajte dugme za preskakanje SKIP **◀◀** ili **▶▶** da bi izabrali željenu brzinu: **◀◀X2**, **◀◀X4**, **◀◀X8** (pravac unazad) ili **▶▶X2**, **▶▶X4**, **▶▶X8** (pravac napred). Brzina i pravac traženja se pokazuju u meni ekranu.
- 3 Da se vratite na plejbek, pritisnite PLAY.

### Ponovite A-B (Repeat A-B)

Da ponovite sekvencu.

- 1 U vreme reprodukcije diska pritisnite dugme ponavljanja REPEAT A-B u izabranoj od Vas početnoj tački.  
Na meni ekranu se pojavljuje ikona za ponavljanje (Repeat) i "A \*".
- 2 Pritisnite ponovo dugme za ponavljanje REPEAT A-B u izabranoj od Vas krajnjoj tački.  
Na meni ekranu se pojavljuje ikona za ponavljanje (Repeat) i "A B", i sekvenca počinje da se reprodukuje ponavljajući.
- 3 Da bi napustili sekvencu i vratili se normalnom reprodukciji, pritisnite ponovo dugme za ponavljanje REPEAT A-B..  
Na meni ekranu se pojavljuje ikona za ponavljanje (Repeat) i "OFF" (isključeno).

### 3D Surround

Ovaj aparat može proizvesti 3D stereo efekat, koji stimuliše multi-čanel audio plejbek iz dva konvencionalna stereo zvučnika, umesto pet ili više koji su normalno potrebni da se sluša multi-čanel audio iz kućnog bioskopa.

- 1 Pritisnite SOUND MODE da odaberete "3D SUR" tokom plejbeka.
- 2 Da isključite 3D stereo efekat, pritisnite ponovo SOUND MODE da odaberete "BYPASS".

### Promena audio kanala

U vreme reprodukcije pritiskajte dugme AUDIO uzastopno da bi čuli različit audio kanal {STEREO (stereo), LEFT (levi) ili RIGHT (desni)}.

## Korišćenje JPEG diskovi

### Gledanje JPEG diska JPEG

Na ovom DVD/CD prijemniku možete puštati diskove sa JPEG fajlovima i CD sa Kodak fotografijama. Pre nego pustite JPEG snimke, pročitajte uputstva o JPEG snimcima na desnoj strani.

- 1 Ubacite disk i zatvorite.**  
MP3-JPEG meni će se pojaviti na TV ekranu.



- 2 Pritisnite ▲/▼ da odaberete JPEG a onda pritisnite ENTER.**

JPEG meni se pojavi na TV ekranu.

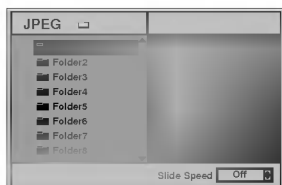

- 3 Pritisnite ▲/▼ da odaberete folder, a onda pritisnite ENTER ili PLAY.**

Spisak fajlova u folderu se pojavi.

Pritisnite RETURN da izađete iz MP3-JPEG menija.



#### Savet

Ako ste u spisku fajlova a želite da se vratite na spisak foldera, koristite ▲/▼ na daljinskom upravljaču da osvetlite ■- i pritisnite ENTER da se vratite na prethodni meni.

- 4 Ako želite da vidite neki fajl, pritisnite ▲/▼ osvetlite fajl, a onda pritisnite ENTER ili PLAY.**

Počinje gledanja fajlova. Tokom gledanja fajla, pritisnite RETURN da se vratite na prethodni meni (JPEG meni). Pritisnite TITLE da pređete na sledeću stranicu.



Pritisnite MENU da se vratite na prethodnu stranicu.



#### Savet

Postoje tri opcije brzine gledanja fajlova: brzo, normalno i sporo i off. Pritisnite ◀▶ da osvetlite brzinu gledanja slajdova, pritisnite ▲/▼ da odaberete opciju koju želite, a onda pritisnite ENTER.

- 5 Da prestanete gledanje u bilo kom trenutku, pritisnite STOP.**

JPEG meni se pojavi.

### Prelazak na drugi fajl

Pritisnite SKIP/SCAN ◀◀ ili ▶▶ jedanput tokom gledanja da biste prešli na sledeći fajl ili se vratili na prethodni.

### Zamrznuta slika

- 1 Pritisnite PAUSE/STEP tokom gledanja slajdova.  
DVD/CD prijemnik će se zaustaviti.
- 2 Da se vratite na prikazivanje slajdova, pritisnite PLAY ili pritisnite PAUSE ponovo.

### Da preokrenete sliku

Pritisnite ▲/▼ tokom prikazivanja slika da preokrenete sliku horizontalno ili vertikalno.

### Da rotirate sliku

Pritisnite ◀▶ tokom prikazivanja slike da je rotirate u smeru kazaljke na satu ili u smeru suprotnom kretanju kazaljke na satu.

### Primedbe o JPEG snimcima

- U zavisnosti od veličine i broja JPEG fajlova, DVD/CD prijemniku će trebati dosta vremena da pročita sadržaj diska.
- Ako posle nekoliko minuta na ekranu ne vidite ništa, neki od fajlova su suviše veliki – smanjite rezoluciju JPEG fajlova na manje od 2 mega piksela i prebacite na drugi disk.
- Ukupan broj fajlova i foldera na disku treba da je manji od 650.
- Neki diskovi mogu biti nepodesni zbog različitog formata snimanja ili stanja diska.
- Kada koristite softver kao što je "Easy CD Creator" da prebacite jpeg fajlove na CD-R, pazite da svi odabrani fajlovi imaju ".jpg" dodatak kada ih kopirate na CD formu.
- Ako fajlovi imaju ".jpe" ili ".jpeg" dodatak, preimenujte ih kao ".jpg" fajlove.
- Ovaj DVD/CD prijemnik neće moći da priocita fajlove bez ".jpg" dodatka, čak i ako su fajlovi prikazani kao JPEG image fajlovi u windows eksploreru.



## Programirana reprodukcija

### Programirana reprodukcija sa audio kompaktnog diska i MP3-diska

Program Vam omogućuje da sačuvate Vaše omiljene staze na određenom disku u memoriji reproduktivnog uređaja.

Program može sadržati 30 staza.

#### **1** U vreme reprodukcije, ili u stop režimu, pritisnite dugme za programiranje PROGRAM da bi ušli u režim redakcije programa Program Edit.

Desno od reči za program Program, koja se nalazi na desnoj strani meni ekrana, pojavi će se obeležavajući znak .

#### **N** Napomena

Pritisnite dugme za programiranje PROGRAM da bi napustili režim redakcije programa Program Edit; obeležavajući znak  će nestati.

#### **2** Da bi izabrali stazu, posle toga pritisnite dugme za uvođenje ENTER da bi postavili izabranu stazu u programni spisak (Program list).

#### **3** Ponovite korak 2 da postavite odabrane staze u programni spisak.

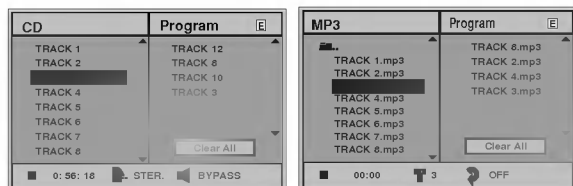

Meni za audio kompaktni disk

Meni za MP3-disk

#### **4** Pritisnite dugme .

U programnom spisku se osvetljava programirana staza koju ste izabrali poslednju.

#### **5** Pritisnite dugmiće da bi izabrali stazu koju želite da započnete da reprodukujete.

Pritisnite dugme naslova TITLE da bi se premestili na sledeću stranu.

Pritisnite dugme meni MENU da bi se premestili na prethodnu stranu.

#### **6** Pritisnite PLAY ili ENTER da počnete.

Reprodukcija počinje redom, po kojem ste Vi programirali staze, a na meni – ekranu se pojavljuje indikacija za programsku reprodukciju "PROG".

Reprodukcija prestaje kada se izreprodukuju sve staze po jednom iz programiranog spiska.

#### **7** Da nastavite normalan plajbek iz programiranog plejbeka, odaberite numeru sa CD (ili MP3) spiska i onda pritisnite ENTER ili PLAY.

"PROG" indikator nestaje sa displeja.

### Programirana reprodukcija sa video kompaktnim diskom

#### **N** Napomena

Na video diskovima sa funkcijom upravljanja reprodukcije PBC, da bi koristili programnu funkciju, na meniju za podešavanje treba zadati PBC-funkciju na isključeno (Off). Vidi stranu 17.

#### **1** Postavite video kompaktni disk i zatvorite disk nosač.

#### **2** Pritisnite dugme za programiranje PROGRAM dok je reprodukcija zaustavljena.

Pojavi će se meni za programiranje na video kompaktnom disku VCD Program.

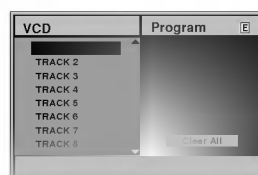

#### **N** Napomena

Pritisnite RETURN, PROGRAM ili PLAY da izadete iz programskog menija.

#### **3** Sledite korake 2-6 iz "Programirana reprodukcija sa audio kompaktnim diskovima i MP3-diskovima" sa leve strane.





#### **4** Da se vratite od programiranog na normalnu reprodukciju, pritisnite PROGRAM.

"PROG" indikator nestaje sa displeja.



#### Ponavljanje programiranih staza

- Da ponovite sadašnju reprodukciju staze pritisnite dugme za ponavljanje REPEAT. Na meni ekranu se pojavljuje ikona za ponavljanje staza (Repeat Track).
- Da ponovite sve staze iz programnog spiska pritisnite drugi put dugme za ponavljanje REPEAT. Na meni ekranu se pojavljuje ikona za ponavljanje svega (Repeat All).
- Da bi napustili režim ponavljanja pritisnite treći put dugme za ponavljanje REPEAT. Na meni ekranu se pojavljuje ikona za isključeno ponavljanje (Repeat Off).

#### Brisanje staze iz programnog spiska

- 1 U vreme reprodukcije, ili u stop režimu, pritisnite dugme za programiranje PROGRAM, da bi ušli u režim redakcije Program Edit. Pojavi će se obeležavajući znak .
- 2 Pritiskajte dugme  da se premestite ka programnom spisku.
- 3 Koristite dugmiće   da bi izabrali stazu, koju želite da izbrisate iz programnog spiska.
- 4 Pritisnite dugme za brisanje CLEAR. Staza će se izbrisati iz programnog spiska.

#### Brisanje celog programnog spiska

- 1 Sledite korake 1-2 iz "Brisanje staza iz programnog spiska" kao što je gore prikazano.
- 2 Koristite dugmiće   da izaberete "izbriši sve" (Clear All), posle toga pritisnite dugme za uvođenje ENTER. Celi program za disk bi će izbrisan. Programi se brišu isto i kad se izvadi disk.

## Podešavanje zvučnika

Uradite sledeća podešavanja za ugrađeni 5.1 čanel stereo dekodler.



- 1** Odaberite "5.1 Speaker Setup" koristeći ▲▼ na meniju za podešavanje.
- 2** Kada ste odabrali "5.1 Speaker Setup" pritisnite ► dugme.
- 3** Pritiskajte ► dugme da odaberete željeni zvučnik.
- 4** Podesite opcije koristeći ▲▼◀▶.

### Odabir zvučnika

Odaberite zvučnik koji želite da podesite. ((Prednji zvučnici (levi), prednji zvučnici (desni), centralni zvučnick, zadnji zvučnici (levi), zadnji zvučnici (desni), srednji zvučnik.))

#### **Primedba**

Pojedina podešavanja zvučnika su zabranjena Dolby Digital licencnim sporazumom.

### Jačina zvuka

Pritisnite ◀/▶ da podesite jačinu zvuka zvučnika (-6dB ~ +6dB)

### Veličina

Budući da su podešavanja određena, ne možete ih promeniti.

### Udaljenost

Ako ste priključili zvučnike na vaš DVD/CD prejemnik, podešavanjem udaljenosti reći ćete zvučnicima koliko daleko zvuk treba da putuje da bi stigao do željene tačke slušanja. To omogućava da zvuk sa svakog zvučnika dođe do slušaoca u isto vreme (1 ft = 30,48 cm)

#### **Poznámka**

Nemôžete určit' vzdialenosť reproduktora subuferu.

### Test

Pritisnite ENTER da testirate signale sa svakog zvučnika. Podesite jačinu da se poklapa sa jačinom test signala memorisanih u sistemu.

- Prednji levi (L) → Prednji desni (R) → Centar ġ  
Zadnji levi (L) → Zadnji desni (R) → Srednji zvučnika

### Vraćanje

Pritisnite ENTER da se vratite na prethodni meni.

## Dopunska informacija

### Memorisanje poslednjeg stanja

Ovaj DVD/CD prijemnik memoriše poslednja podešavanja od strane korisnika za poslednji disk koji ste videli. Podešavanja ostaju u memoriji čak iako izvadite disk iz aparata ili ugasisite plejer. Ako ubacite disk koji ima memorisana sopstvena podešavanja, poslednja stop pozicija se automatski poziva.

#### **Primedba**

- Podešavanja su sačuvana u memoriji da se koriste u bilo koje vreme.
- Ovaj plejer ne memoriše podešavanja diska ako ste ga ugasisli pre nego što ste pustili disk.

### Odabir sistema

Morate odabrati odgovarajući sistem mod za vaš TV sistem. Ako se NO DISC pojavi na displeju, pritisnite i držite PAUSE/STEP na prednjem panelu duže od 5 sekundi kako bi odabrali sistem (PAL, NTSC, ili AUTO).

- Kada se odabrani sistem ne poklapa sa sistemom vašeg TV aparata, možda se neće pojaviti normalne boje na ekranu.

**AUTO:** Odaberite ga kada je vaš DVD/CD prijemnik spojen sa multi sistemskim TV.

**NTSC:** Odaberite ga kada je DVD/CD prijemnik spojen sa NTSC-TV.

**PAL:** Odaberite ga kada je DVD/CD prijemnik spojen sa PAL-TV sistemom.

## Korišćenje Radija

### Podešavanje radio stanica

Možete podesiti 30 stanica za FM i AM. Pre podešavanja, uverite se da je nivo zvuka smanjen do minimuma.

- 1** Pritiskajte **BAND** na daljinskom upravljaču dok se **FM** ili **AM** ne pojavi na displeju.
- 2** I onda svaki put kad pritisnete **BAND**, **FM** ili **AM** se pojavljuju alternativno.
- 3** Pritisnite i zadržite **TUNING** **◀◀◀** ili **▶▶▶** na prednjem panelu za oko dve sekunde dok frekventni indikator počne menjati frekvenciju, tad otpustite. Skaniranje se stopira kada se DVD/CD prijemnik podesi na radio stanicu. "TUNED" i "STEREO" (za stereo program) se pojavljuju u prozorcu displeja.

#### **N** Napomena

"TUNED" se pojavljuje kada je signal stanice FM i stereo.

- 4** Pritisnite **MEMORY** na prednjem panelu. Izabrani broj će treptati u prozorcu displeja.
- 5** Pritisnite **TUNING** **◀◀◀** ili **▶▶▶** na prednjem panelu da izaberete broj koji Vi želite.
- 6** Pritisnite **MEMORY** na prednjem panelu još jedanput. Stanica je upamćena.
- 7** Ponovite korake 3 do 6 da podesite ostale stanice.

#### Da podesite u stanicu sa slabim signalom:

Pritisnite **TUNING** **◀◀◀** ili **▶▶▶** nekoliko puta kao u koraku 3 da bi podesili radio stanicu ručno.

#### Da izbrišete sve upamćene stanice

Pritisnite i držite **MEMORY** oko dve sekunde i "CLEAR ALL" će se pojaviti na displeju a onda pritisnite **MEMORY** još jednom da izbrišete stanice koje ste memorisali.

- Ak nechtiac vojdete do režimu **CLEAR ALL** (Vymažte všetko), a ak nechcete vymazať pamäť, nenatlačajte nijaké tlačítko. Po niekoľkých sekundách **CLEAR ALL** zmizne z displeja sám a obnoví sa normálny režim.

#### **N** Napomena

Ako su sve stanice već upamćene, pojavi će se, saopštenje **FULL** u displeju za nekoliko trena, i onda će podešeni brojevi početi da trepte. Da promenite odabrane brojeve sledite korake 5-6 kao što su.

### Slušanje radija

Prvo podesite radio stanice u memoriji uređaja (vidite "Podešavanje radio stanica" na levoj strani).

- 1** Pritisnite **BAND** dok se **FM** ili **AM** ne prikaže u prozorcu displeja. Poslednje slušana stanica će se podesiti.
- 2** Pritisnite **PRESET +/-** više puta da bi izabrali programiranu radio stanicu koju želite. Svaki put kad pritisnete to dugme, DVD prijemnik će se podešavati na sledeću stanicu.
- 3** Podesite jačinu okrećući **VOLUME** na prednjem panelu ili pritisnajući **VOLUME +** ili **-** više puta.

#### Da isključite radio

Pritisnite **POWER** da bi isključili DVD/CD prijemnik ili izabrali drugi režim (CD/DVD ili AUX).

#### Da bi slušali ne-podešene radio stanice

- Koristite ručno ili automatsko podešavanje u koraku 2.
- Za ručno podešavanje, pritisni **TUNING** **◀◀◀** ili **▶▶▶** na prednjem panelu.
- Za automatsko podešavanje, pritisni i zadrži **TUNING** **◀◀◀** ili **▶▶▶** oko dve sekunde na prednjem panelu.

#### Da direktno odaberete unapred podešenu radio stanicu

Možete koristiti brojeve na daljinskom upravljaču da odaberete unapred podešenu radio stanicu.

Npr. da biste slušali podešenu stanicu 4, pritisnite 4 na daljinskom upravljaču. Da biste slušali stanicu 19, pritisnite 1 a onda 9 (u toku 3 sekunde).

#### Za vašu informaciju

- **Ako jedan frekventno moduliran FM program šumi**  
Pritisnite dugme **MONO/STEREO** na prednjem panelu uređaja, tako da se sa displeja izgubi nadpis "STEREO". Neće biti stereo priema, ali će se prijem poboljšati. Ponovo pritisnite dugme **MONO/ST** da bi ste vratili stereo efekat.
- **Da bi poboljšali prijem**  
Podesite antenu.

## Korišćenje Radija

### Podešavanje "spavanje" (Sleep) brojača

Možete podesiti vreme kad će se automatski isključiti prijemnik digitalnih video diskova DVD/CD.

**1** Pritisnite **SLEEP** da podesite željeno vreme spavanja. Indikator **SLEEP** i vreme koje preostaje do "spavanja" će se pojaviti u displeju.

**2** Svaki put kad se pritisne dugme dok je nadpis **SLEEP** na displeju, interval preostalog vremena, do isključenja uređaja će se menjati po sledećem redosledu.

SLEEP 90 → 80 → 70 → 60 → 50 → 40 → 30 → 20 → 10 → OFF

#### **N** Napomene

- Možete proveriti preostalo vreme do isključenja uređaja pre nego se DVD/CD prijemnik ugasi. Pritisnite **SLEEP**. Preostalo vreme do isključivanja uređaja pojavi će se u pokaznom prozorcu.

### Utamljenje (Dimmer)

Ova funkcija će Vam utamniti displej i svetleće diode na dugmetu zvuka u statusu "power-on".

Pritisnete **UTAMLJENJE (DIMMER)** dugme više puta.

### MUK (MUTE)

Pritisnite **MUTE** da bi umukli Vaš uređaj.

Možete umuknuti Vaš uređaj na primer, u slučaju, da odgovorite na telefon – simbol "MUTE" će se pojaviti u displejnom prozorcu.

### Korišćenje đeka za slušalice

Povežite stereo đek slušalica u (Ø3.5mm) **PHONES** konektor.

Zvučnici će se automatski isključiti kada povežete slušalice. (nisu dostavljene).

### Funkcionisanje RDS-a

Ovaj aparat je opremljen sa RDS (sistem radio podataka) koji donosi veliki broj informacija na vaš FM radio. Sada u upotrebi u mnogim zemljama, RDS je sistem za emitovanje skraćenog imena stanice ili mrežnih informacija o stanici, opisa programa, tekstualnih poruka o stanici ili detalja o odabiru muzike i tačnog vremena.

#### **Biranje RDS-a**

Kada ste odabrali FM stanicu i ona sadrži RDS podatke, aparat će automatski emitovati skraćenicu imena stanice a RDS indikator će svetleti na displeju kao i indikator za RDS servisne programe (PS), prepoznavanje vrste programa (PTY), Radiotekst (RT) i tačno vreme ako ga stanica emituje.

#### **RDS displej opcije**

RDS sistem je u mogućnosti da emituje razvrstane informacije pored skraćenog imena stanice koji se pojavi kada odaberete stanicu. Pri normalnom funkcionisanju, na displeju će se pojaviti ime stanice, mreža emitovanja ili skraćeno ime. Pritiskajući **RDS** na daljinskom upravljaču možete da se kretate kroz razne podatke u redosledu:

(PS ↔ FREKVENCIJA ↔ PTY ↔ RT ↔ CT)

- **PS (ime programskog servisa)** – ime kanala je pokazano na displeju.
- **PTY (prepoznavanje vrste programa)** – ime vrste programa je pokazano na displeju.
- **RT (radiotekst)** – tekstualna poruka sadrži specijalne informacije od strane stanice koja emituje program. Ova poruka može da se pomera preko displeja kako bi bila vidljiva.
- **CT (vreme kontrolisano od strane kanala)** – omogućava aparatu da primi tačno vreme i da ga prikaže na displeju.

#### **N** Primedba

- Neke radio stanice će možda izabrati da ne uključe neke od ovih dodatnih funkcija. Ako traženi podaci se ne emituju, na displeju će se pojaviti **PTY NONE, RT NONE, CT NONE, PS NONE**.

## Korišćenje Radija

### Traženje programa (PTY)

Najveća korist od RDS-a je mogućnost da kodirate emitovane sa vrstom programa (PTY) koji pokazuje vrstu materijala koji se emituje. Sledeća lista pokazuje skraćenice koje se koriste da pokažu vrstu programa zajedno sa objašnjenjem.

NEWS	Vesti
AFFAIRS	Aktuelna zbivanja
INFO	Informacije
SPORT	Sport
EDUCATE	Obrazovni program
DRAMA	Drama
CULTURE	Kultura
SCIENCE	Nauka
VARIED	Razni govorni programi
POP M	Popularna muzika
ROCK M	Rok muzika
EASY M	Laka muzika
LIGHT M	Klasična muzika
CLASSICS	Ozbiljna klasična muzika
OTHER M	Druga muzika
WEATHER	Vreme
FINANCE	Finansijski programi
CHILDREN	Dečiji programi
SOCIAL	Socijalni programi
RELIGION	Religiozni programi
PHONE IN	Programi sa javljanjem slušalaca
TRAVEL	Putovanja
LEISURE	Hobi i zabava
JAZZ	Džez
COUNTRY	Kantri muzika
NATION M	Nacionalna muzika
OLDIES	Stara muzika
FOLK M	Narodna muzika
DOCUMENT	Dokumentarini program
TEST	Test za alarm
ALARM 1	Hitne informacije

Možete tražiti specifičnu vrstu programa (PTY) na sledeći način:

- 1** Pritisnite **BAND** da odaberete **FM mod**.
- 2** Pritisnite **PTY** na daljinskom upravljaču, na displeju će se pojaviti vrsta programa koji ste zadnji slušali.
- 3** Pritiskajte **PTY** da odaberete željenu vrstu programa.
- 4** Kada ste odabrali **PTY**, pritisnite **PTY SEARCH**. Aparat će automatski preći u mod za traženje. Kada pronađe stanicu, traženje će prestati.

## Spisak sa kodovima jezika

Uvedite odgovarajući kod broj za osnovno podešavanje "Disk Audio", "Disc Subtitle" i/ili "Disc Menu" ( vidi str.16).

Kod	Jezik	Kod	Jezik	Kod	Jezik	Kod	Jezik
6565	afar	7079	farovski	7678	ligala	8375	slovaški
6566	abhazijski	7082	francuski	7679	laoski	8376	slovenački
6570	afrički	7089	frizijski	7684	litvanski	8377	samoanski
6577	ameharik	7165	irski	7686	latviski, letiš	8378	šona
6582	arapski	7168	škotski, galski	7771	malijski	8379	somalijski
6583	asames	7176	galicijski	7773	maorski	8381	albanski
6588	ajmara	7178	guarani	7775	makedonski	8382	srpski
6590	azerbejdžanski	7185	gujarati	7776	malajlam	8385	sundanski
6665	baškirski	7265	hausa	7778	mongolski	8386	švedski
6669	beloruski	7273	hindu	7779	moldovski	8387	suahili
6671	bugarski	7282	hrvatski	7782	marati	8465	tamilski
6672	bihari	7285	mađarski	7783	malajski	8469	telugu
6678	bengalski, bangla	7289	armenski	7784	maltijski	8471	tađitski
6679	tibetski	7365	interlingua	7789	birmanski	8472	tai
6682	bretonski	7378	indonezijski	7865	nauru	8473	tingrinia
6765	katalonski	7383	islandski	7869	nepalski	8475	turkmenski
6779	korzikanski	7384	italijanski	7876	holandski	8476	tagalski
6783	češki	7387	ivrit	7879	norveški	8479	tonga
6789	uelski	7465	japanski	7982	orija	8482	turski
6865	danski	7473	idiš	8065	panjabi	8484	tatarski
6869	nemački	7487	javanski	8076	poljski	8487	tui
6890	butani	7565	gruzinski	8083	pašto, pušto	8575	ukrainski
6976	grčki	7575	kazaški	8084	portu-galski	8582	urdu
6978	engleski	7576	grelandski	8185	kuču	8590	uzbegski
6979	esperanto	7577	kambođanski	8277	retoromanski	8673	vijetnamski
6983	španski	7578	kanadski	8279	rumunski	8679	volapik
6984	estonski	7579	korejski	8285	ruski	8779	volf
6985	baski	7583	kašmirski	8365	sanskritski	8872	khosa
7065	persijski	7585	kjurdski	8368	sidhi	8979	jouba
7073	finski	7589	kirgijski	8372	spsko-hrvatski	9072	kineski
7074	fiđi	7665	latinski	8373	singalski	9085	zulu

## INFORMACIJA Spisak sa kodovima Država

Uvedite odgovarajući kod broj za osnovno podešavanje "Country Code" (Kode Države) (vidi str. 18).

Kod	Države	Kod	Države	Kod	Države	Kod	Države
AD	Andora	ER	Eritreja	LC	Sveti Luka	SC	Sejšeli
AE	Ujedinjeni Arapski Emirati	ES	Španija	LI	Lihenštajn	SD	Sudan
AF	Afganistan	ET	Etiopija	LK	Šri Lanka	SE	Švedska
AG	Antigua I Barbuda	FI	Finska	LR	Liberija	SG	Singapur
AI	Anguilla	FJ	Fidji	LS	Lesoto	SH	Sveta Helena
AL	Albania	FK	Fokladska ostrva	LT	Litvania	SI	Slovenija
AM	Armenia	FM	Mikronezija	LÜ	Luksemburg	SJ	Svalbard i Žan Majenova ostrva
AN	Holandski Antili	FO	Farska ostrva	LV	Latvija	SK	Slovačka Republika
AO	Angola	FR	Francuska	LY	Libija	SL	Siera Leone
AQ	Antartika	FX	Francuska (Evropska Teritorija)	MA	Maroko	SM	San Marino
AR	Argentina	GA	Gabun	MC	Monako	SN	Senegal
AS	Američka Samoa	GB	Velika Britanija	MD	Moldavija	SO	Somalija
AT	Austrija	GD	Grenada	MG	Madagaskar	SR	Suriname
AU	Australia	GE	Djordžija	MH	Maršalova Ostrva	ST	Sveti Toma i Princip
AW	Aruba	GF	Francuska Gvajana	MK	Makedonija	SU	Bivši SSSR
AZ	Azerbejdžan	GH	Gana	ML	Mali	SV	El Salvador
BA	Bosna i Hercegovina	GI	Gibraltar	MM	Mjanmar	SY	Sirija
BB	Barbados	GL	Grenada	MN	Mongolija	SZ	Švaziland
BD	Bangladeš	GM	Gambija	MO	Makao	TC	Turksa and Caikosov Ostrva
BE	Belgija	GN	Gvineja	MP	Severna Marianska Ostrva	TD	Čad
BF	Burkina Faso	GP	Gvadelupa (Francuska)	MQ	Martinika (Francuska)	TF	Francuske Južne Teritorije
BG	Bugarska	GQ	Ekvatorska Gvineja	MR	Mauritanija	TG	Togo
BH	Bahrejin	GR	Grčka	MS	Montserrat	TH	Tajland
BI	Burundi	GS	S. Georgia & S. Sandwich ostrva	MT	Malta	TJ	Tadžikistan
BJ	Benin	GT	Gvatemala	MU	Mauritius	TK	Tokelau
BM	Bermuda	GU	Guam (SAD)	MV	Maldivi	TM	Turkmenistan
BN	Brunej Darusalam	GW	Gvineja Bisau	MW	Malavi	TN	Tunizija
BO	Bolivija	GY	Gvajana	MX	Meksiko	TO	Tonga
BR	Brazil	HK	Hong Kong	MY	Malezija	TP	Istočni Timor
BS	Bahami	HM	Hardova i Mek Donald ostrva	MZ	Mozambik	TR	Turska
BT	Butan	HN	Honduras	NA	Namibija	TT	Trinidad i Tobago
BV	Bouvetko Ostrvo	HR	Hrvatska	NC	Nova Kaledonija (Francuska)	TV	Tuvalu
BW	Bocvana	HT	Haiti	NE	Niger	TW	Tajvan
BY	Belarus	HU	Mađarska	NF	Norfolk Ostrva	TZ	Tanzanija
BZ	Belize	ID	Indonezija	NG	Nigerija	UA	Ukrajina
CA	Kanada	IE	Irska	NI	Nikaragva	UG	Uganda
CC	Kokosovi (Keeling) ostrvi	IL	Izrael	NL	Holandija	UK	Ujedinjeno Kraljestvo
CF	Centralna Afrička Republika	IN	India	NO	Norveška	UM	SAD Mala ostrva Ostrva
CG	Kongo	IO	Britansko Indijska Okeanska Teritorija	NP	Nepal	US	Sjedinjene Države
CH	Švajcarska	IQ	Irak	NU	Niue	UY	Urugvaj
CI	Obala slonovače	IR	Iran	NZ	Novi Zeland	UZ	Uzbekistan
CK	Kukova Ostrva	IS	Island	OM	Oman	VA	Vatikan Grad Država
CL	Čile	IT	Italija	PA	Panama	VC	Sveti Vincent & Grenland
CM	Kamerun	JM	Jamajka	PE	Peru	VE	Venecuela
CN	Kina	JO	Jordan	PF	Polinezija (Francuska)	VG	Devičanska Ostrva (Engleska)
CO	Kolumbija	JP	Japan	PG	Papua Nova Gvineja	VI	Devičanska ostrva (SAD)
CR	Kosta Rika	KE	Kenija	PH	Filipini	VN	Vijetnam
CS	Bivša Čehoslovačka	KG	Kirgizstan	PK	Pakistan	VU	Vanuatu
CU	Kuba	KH	Kambodja	PL	Poljska	WF	Vallisova i Futunova ostrva
CV	Kape Verde	KI	Kiribati	PM	Sveti Petar i Magelon	WS	Samoa
CX	Hrišćanska ostrva	KM	Komoros	PN	Pitcairn ostrva	YE	Jemen
CY	Kipar	KN	Sveti Kits i Nevis Anguilla	PR	Perto Riko	YT	Majota
CZ	Češka Republika	KP	Severna Koreja	PT	Portugalija	YU	Jugoslavija
DE	Nemačka	KR	Južna Koreja	PW	Palau	ZA	Južna Afrika
DJ	Djibuti	KW	Kuvajt	PY	Paragvaj	ZM	Zambija
DK	Danska	KY	Kajmanska ostrva	QA	Katar	ZR	Zair
DM	Dominika	KZ	Kazahstan	RE	Reunion (Francuska)	ZW	Zimbabve
DO	Dominikanska Republika	LA	Laos	RO	Rumunija		
DZ	Algeria	LB	Liban	RU	Ruska Federacija		
EC	Ekvador			RW	Ruanda		
EE	Estonia			SA	Sauditska Arabija		
EG	Egipat			SB	Solomonova ostrva		
EH	Zapadna Sahara						

## Rešavanje problema

Proverite sledeću tablu sa uputstvima o mogućim uzrocima za dati problem pre nego pozovete servis.

Problem	Uzrok	Popravka
Nema struje.	<ul style="list-style-type: none"> <li>Kabao el. napajanja je isklj.</li> </ul>	<ul style="list-style-type: none"> <li>Uključite dobro kabao u struju.</li> </ul>
Uređaj je uključen, ali DVD/CD prijemnik ne radi.	<ul style="list-style-type: none"> <li>Disk nije postavljen.</li> </ul>	<ul style="list-style-type: none"> <li>Postavite disk. (Proverite da li DVD ili audio CD indikator u displeju svetli)</li> </ul>
Nema slike.	<ul style="list-style-type: none"> <li>Televizor nije podešen da prima izlazni signal iz DVD.</li> </ul>	<ul style="list-style-type: none"> <li>Izaberite odgovarajući režim video ulaza na televizoru tako da se slika iz DVD/CD prijemnika pojavi na TV ekranu.</li> </ul>
	<ul style="list-style-type: none"> <li>Video kabao nije pravilno povezan.</li> </ul>	<ul style="list-style-type: none"> <li>Povežite pravilno kabao za video.</li> </ul>
	<ul style="list-style-type: none"> <li>Nema električnog napajanja televizora.</li> </ul>	<ul style="list-style-type: none"> <li>Uključite televizor u električno napajanjem.</li> </ul>
Nema zvučni ili se čuje samo tih zvuk.	<ul style="list-style-type: none"> <li>Uređaji povezani sa audio kablom nisu podešeni da primaju izlazni signal iz DVD.</li> </ul>	<ul style="list-style-type: none"> <li>Izaberite pravilni ulazni režim audio prijemnika tako da možete čuti zvuk sa DVD/CD Prijemnika.</li> </ul>
	<ul style="list-style-type: none"> <li>Audio kablovi nisu dobro povezani.</li> </ul>	<ul style="list-style-type: none"> <li>Povežite dobro audio kablove u terminale.</li> </ul>
	<ul style="list-style-type: none"> <li>Napajanje uređaja koji napaja audio kabao je isključen.</li> </ul>	<ul style="list-style-type: none"> <li>Uključite uređaj koji napaja audio kabao.</li> </ul>
	<ul style="list-style-type: none"> <li>Audio kabao za povezivanje je oštećen.</li> </ul>	<ul style="list-style-type: none"> <li>Zamenite ga novim.</li> </ul>
Reprodukcija slike je loša.	<ul style="list-style-type: none"> <li>Disk je isprljan.</li> </ul>	<ul style="list-style-type: none"> <li>Počistite disk.</li> </ul>
Uređaj ne počinje sa reprodukcijom.	<ul style="list-style-type: none"> <li>Disk nije postavljen.</li> </ul>	<ul style="list-style-type: none"> <li>Postavite disk. (Proverite da li DVD ili audio CD indikator u displeju svetli).</li> </ul>
	<ul style="list-style-type: none"> <li>Postavljen je disk koji ne može da bud reprodukovan.</li> </ul>	<ul style="list-style-type: none"> <li>Postavite disk koji može da bude reprodukovan. (Proverite oznaku, boju sistema i regionalni kod diska).</li> </ul>
	<ul style="list-style-type: none"> <li>Disk je postavljen obrnuto.</li> </ul>	<ul style="list-style-type: none"> <li>Postavite disk sa stranom za reprodukciju na dole.</li> </ul>
	<ul style="list-style-type: none"> <li>Disk nije postavljen pravilno u ležište.</li> </ul>	<ul style="list-style-type: none"> <li>Postavite disk pravilno u ležište nosača diska.</li> </ul>
	<ul style="list-style-type: none"> <li>Disk je isprljan.</li> </ul>	<ul style="list-style-type: none"> <li>Počistite disk.</li> </ul>
	<ul style="list-style-type: none"> <li>Na ekranu televizora ima meni ikona.</li> </ul>	<ul style="list-style-type: none"> <li>Pritisnite dugme SET UP da isključite meni sa ekrana.</li> </ul>
	<ul style="list-style-type: none"> <li>Nivo klasiranja (Rating) je podešeno.</li> </ul>	<ul style="list-style-type: none"> <li>Otkazite funkciju klasiranja (Rating) ili promenite nivo klasiranja.</li> </ul>
Čuje se silan šum.	<ul style="list-style-type: none"> <li>Utikači ili terminali su prljavi.</li> </ul>	<ul style="list-style-type: none"> <li>Obrišite ih sa krpom prethodno umočenom u alkohol.</li> </ul>
	<ul style="list-style-type: none"> <li>Disk je isprljan.</li> </ul>	<ul style="list-style-type: none"> <li>Počistite disk.</li> </ul>
	<ul style="list-style-type: none"> <li>Zvučnici ili komponente su povezani nepravilno.</li> </ul>	<ul style="list-style-type: none"> <li>Povežite dobro zvučnike i komponente.</li> </ul>
	<ul style="list-style-type: none"> <li>DVD/CD prijemnik se nalazi preblizo do televizora.</li> </ul>	<ul style="list-style-type: none"> <li>Premestite vaš televizor dalje od audio komponenata.</li> </ul>



## Rešavanje problema (nastavak)

Problem	Uzrok	Popravka
Radio stanice se ne mogu podesiti.	<ul style="list-style-type: none"><li>• Antena je loše povezana.</li></ul>	<ul style="list-style-type: none"><li>• Povežite antenu korektno.</li><li>• Podesite antenu i povežite spoljnu antenu ako je potrebno.</li></ul>
	<ul style="list-style-type: none"><li>• Signal radio stanica je mnogo slab (u automatskom podešavanju).</li></ul>	<ul style="list-style-type: none"><li>• Podesite stanicu ručno.</li></ul>
	<ul style="list-style-type: none"><li>• Nema odabrane stanice ili su su izbrisane (podešavanjem stanica).</li></ul>	<ul style="list-style-type: none"><li>• Memorišite stanice (str.27).</li></ul>
Daljinski upravljač ne radi pravilno.	<ul style="list-style-type: none"><li>• Daljinski upravljač nije uperen ka senzoru za daljinski upravljač na DVD/CD uređaju.</li></ul>	<ul style="list-style-type: none"><li>• Uperite daljinski upravljač ka senzoru za daljinski upravljač na DVD/CD uređaju.</li></ul>
	<ul style="list-style-type: none"><li>• Daljinski upravljač je mnogo daleko.</li></ul>	<ul style="list-style-type: none"><li>• Koristite daljinski upravljač na manje od 23 ft (7 m).</li></ul>
	<ul style="list-style-type: none"><li>• Ima prepreka na putu između daljinskog upravljača i uređaja.</li></ul>	<ul style="list-style-type: none"><li>• Uklonite prepreku.</li></ul>
	<ul style="list-style-type: none"><li>• Baterije u daljinskom upravljaču su istrošene.</li></ul>	<ul style="list-style-type: none"><li>• Zamenite baterije novim.</li></ul>

## Karakteristike

[Opšte]	Napajanje	AC 230V, 50Hz	
	Potrošnja električne energije	100 W	
	Težina	5.9 kg	
	Spoljne dimenzije (Š x V x D)	360 x 82 x 344 mm	
	Uslovi upotrebe	Temperatura: 5 °C do 35 °C, Radni status: Horizontalen	
	Radna vlažnost	5% do 85%	
[CD/DVD]	Laser	Laserski snop zraka 650 nm	
	Sistem signala	PAL 625/50, NTSC 525/60	
	Raspon frekvencije (audio)	100 Hz-18 kHz	
	Signal šuma koeficijent (audio)	Više od 75 dB(1kHz, NOP, 20kHz LPF/A-Filter)	
	Dinamički raspon (audio)	Više od 65 dB	
	Harmonska distorzija (audio)	1.0 % (1 kHz na 12 W pozicije) (20 kHz LPF/A-Filter)	
[VIDEO]	Video izlaz	1.0 V (p-p), 75Ω, neg.sin.,RCA djek	
	S-video izlaz	(y) 1.0 V (p-p), 75 Ω, neg.sin., MiniDIN 4-pin x 1 (c) 0,3 V (p-p),75 Ω	
[Tuner]	FM	Opseg radija	87,5-108 MHz
		Srednja frekvencija	10,7 MHz
		Signal šuma koeficijent	55 dB (Mono)
	AM (MW)	Raspon frekvencija	150 – 10000 Hz
		Opseg radija	522 – 1611kHz
		Srednja frekvencija	450 kHz
[Pojacalo]	Stereo režim	20 W +20 W (4 Ω na 1 kHz THD10%)	
	Surround režim (* Zavis od zvučnog podešavanja i izvora, možda nema zvučnog izlaza.)	Ispred:20 W+20 W (THD10%) Centar*:20 W Surround*:20 W+20 W (4 Ω na 1 kHz, THD 10%) Subwoofer: 40 W (8 Ω na 30 Hz, THD 10%)	
	Izlazi	S-VIDEO MONITOR SLUŠALICE: (32 Ω 22mW)	
[Zvučnici]		Satelitski zvučnik (LHS-D6230T)	Pasivni subwooferi (LHS-D6230W)
	Tip	1 puta 1 zvuč.	1 puta 1 zvuč.
	Otpor	4 Ω	8 Ω
	Raspon frekvencija	130 - 20,000 Hz	50 - 1,500 Hz
	Nivo zvučnog pritiska	83 dB/W (1m)	82 dB/W (1m)
	Koeficijent ulazne moći	20W	40 W
	Maksimalni koeficijent ulazne moć	40 W	80 W
	Neto dimenzije (Š x V x D)	88 x 100 x 95 mm	160 x 350 x 325 mm
Neto težina	0.54 kg	4.12kg	
[Prateći elementi ]	• Zvučnici .....6		• Kabao za zvučnike .....5
	• Daljinski upravljač .....1		• Baterije (AAA) .....2
	• AM klupčana antena .....1		• FM Antena .....1
	• RCA-SCART Adapter .....1		• Kabao za video .....1

\* Dizajn i karakteristike su predmet podložan promenama bez upozorenja.



**P/N: 3828R-D027R**