



**Reproductor de DVD + VCR
Grabadora de Cintas de Vídeo**

MANUAL DEL PROPIETARIO

MODELO: DC-596M



Lea por completo este manual de instrucciones atentamente antes de conectar, poner a funcionar o ajustar este producto.

**ADVERTENCIA****PELIGRO DE SACUDIDA ELÉCTRICA NO ABRIR**

ADVERTENCIA: PARA REDUCIR EL RIESGO DE SACUDIDA ELÉCTRICA NO RETIRE LA CUBIERTA (TAPA TRASERA) DIRÍJASE AL SERVICIO TÉCNICO CUALIFICADO SI FUERA NECESARIO REPARAR PIEZAS INTERNAS



Este símbolo de flecha dentro de un triángulo equilátero que parpadea tiene como objeto avisar al usuario de la existencia de un voltaje peligroso sin aislar cercano al producto que pudiera ser de suficiente magnitud como para resultar un riesgo de sacudida eléctrica para las personas.



La exclamación dentro de un triángulo equilátero tiene el objeto de avisar al usuario de instrucciones importantes de funcionamiento y mantenimiento (reparación) junto con el resto de documentos del producto.

ADVERTENCIA: NO EXPONGA EL APARATO A LA LLUVIA O HUMEDAD PARA REDUCIR EL RIESGO DE FUEGO O DE DESCARGA ELÉCTRICA.

ATENCIÓN: PARA PREVENIR LAS DESCARGAS ELÉCTRICAS, INTRODUZCA COMPLETAMENTE EL FILO ANCHO DEL CONECTOR CON LA RANURA ANCHA.

ATENCIÓN: PARA EVITAR LAS DESCARGAS ELÉCTRICAS, INTRODUZCA EL FILO MÁS GRANDE DEL CONECTOR EN LA RANURA CORRESPONDIENTE DE LA TOMA Y EMPÚJELO HASTA EL FONDO.

ADVERTENCIA: No instale el producto en un espacio reducido, como una estantería de libros o lugar similar.

NOTA PARA EL INSTALADOR DE TV / CABLE: Esta nota se realiza para recordar al instalador del sistema de TV el artículo 820-40 del Código eléctrico nacional (EE.UU.). El código refleja las directrices para realizar una toma de tierra correcta y, además, especifica la toma de tierra debe conectarse al sistema de toma de tierra del edificio tan cerca como sea posible del punto de la entrada del cable.

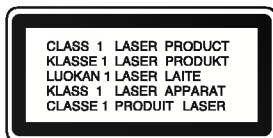
**ATENCIÓN:**

Este DVD+VCR utiliza un sistema láser. Para asegurar el uso adecuado del producto, lea el manual del propietario con atención y guárdelo para consultas posteriores, y en caso de que la unidad necesite reparaciones, póngase en contacto con un servicio técnico autorizado (Consulte el procedimiento de reparación). Si se utilizan controles, ajustes u procesos diferentes a los especificados en este manual, se podrá estar expuesto a radiaciones peligrosas. Para evitar la exposición directa al rayo láser, no abra la carcasa. Si se abre, la radiación láser se hace visible. **NO MIRE FIJAMENTE AL RAYO LÁSER.**

ATENCIÓN: El aparato no debe estar expuesto al agua (gotas o salpicados). No se deben colocar objetos que contengan líquido sobre el aparato, por ejemplo, jarrones.

ADVERTENCIA DE LA FCC: Este equipo puede producir o utilizar energía de frecuencia de radio. Los cambios o modificaciones en el equipo pueden producir interferencias dañinas, a no ser que las modificaciones estén aprobadas de forma expresa en el manual de instrucciones. El usuario podría perder la autorización para utilizar el aparato si se realizan cambios o modificaciones no autorizadas.

INFORMACIÓN NORMATIVA: FCC Parte 15

Este producto se ha sometido a pruebas y cumple los requisitos de los dispositivos digitales de Clase B conforme a la Parte 15 de las Normas de FCC. Los requisitos tienen como objeto proporcionar una protección razonable contra las interferencias dañinas a las que se somete el producto cuando se utilizan en un recinto residencial. Este producto genera, utiliza y puede radiar energía de frecuencia de radio y, si no se instala y utiliza siguiendo el manual de instrucciones, se podrán producir interferencias dañinas para las radiocomunicaciones. Sin embargo, no existen garantías de que no se produzcan interferencias en un recinto particular. Si el producto provoca interferencias dañinas para la recepción de radio o televisión, que podrán determinarse encendiendo y apagando el producto, el usuario podrá intentar corregir estas interferencias siguiendo alguna de estas medidas:

- Reoriente o vuelva a colocar la antena receptora.
- Aumente la separación entre el producto y el receptor.
- Conecte el producto en una salida de un circuito diferente al que el receptor está conectado.
- Si necesita ayuda, consulte al distribuidor o a un técnico experto de radio / TV.

**NOTAS ACERCA DE LOS COPYRIGHTS:**

La ley prohíbe copiar, retransmitir, mostrar, retransmitir por cable, reproducir al público o alquilar el material registrado sin permiso.

Este producto incluye la función de protección anti-copias desarrollada por Macrovision. Las señales de protección anti-copias están grabadas en discos. Al grabar y reproducir las imágenes de los discos en un VCR, se producirá ruido de imagen. Este producto incluye tecnología de protección anti-copia protegida por demandas metodológicas de determinadas patentes y otros derechos de propiedad intelectual en EE.UU. que son propiedad de Macrovision Corporation y otros propietarios de derechos. La utilización de esta protección anti-copia debe ser autorizada por Macrovision Corporation y está dirigida únicamente al uso doméstico y a otros usos limitados de reproducción, a no ser que Macrovision Corporation autorice lo contrario. Se prohíbe el desmontaje y la ingeniería inversa.

NÚMERO DE SERIE: El número de serie se encuentra en la parte trasera de la unidad. El número es exclusivo para la unidad y no se encontrará en otras unidades. Debería anotar la información que se le pide a continuación y mantener esta guía como prueba de compra.

Nº de modelo _____

Nº de serie _____

INSTRUCCIONES IMPORTANTES DE SEGURIDAD

PRECAUCIÓN: POR FAVOR LEA Y SIGA TODAS LAS ADVERTENCIAS E INSTRUCCIONES EN ESTE MANUAL DEL PROPIETARIO Y AQUELLAS INDICADAS EN LA UNIDAD. CONSERVE ESTE FOLLETO PARA REFERENCIA FUTURA.

Esta unidad ha sido diseñada y fabricada para garantizar la seguridad personal. El uso inadecuado podría provocar descargas eléctricas o incendios. Las salvaguardas incorporadas en esta unidad lo protegerán si sigue los siguientes procedimientos para la instalación, uso y mantenimiento.

Esta unidad no contiene ninguna parte que pueda ser reparada por el usuario.

NO RETIRE LA CUBIERTA DEL GABINETE, YA QUE PODRÍA EXPONERSE A VOLTAJES PELIGROSOS. ÚNICAMENTE EL PERSONAL CALIFICADO DE SERVICIO PUEDE DAR MANTENIMIENTO Y REPARAR LA UNIDAD.

- 1. Lea estas instrucciones.** - Debe leer todas las instrucciones sobre seguridad y sobre el funcionamiento antes de operar el producto.
- 2. Guarde estas instrucciones.** - Las instrucciones sobre seguridad, operación y uso deben ser conservadas para futura referencia.
- 3. Siga todas las advertencias.** - Debe respetar y apegarse a todas las instrucciones de operación y advertencias sobre el uso del producto.
- 4. Siga todas las instrucciones.** - Debe seguir todas las instrucciones sobre operación y uso.
- 5. No utilice este aparato cerca del agua.** - Por ejemplo: cerca de una tina de baño, lavabo, fregadero de cocina, lavadora, en lugares muy húmedos como sótanos, o cerca de albercas y similares.
- 6. Limpie únicamente con un paño seco.** - Desenchufe este producto de la toma de corriente antes de limpiarlo. No utilice líquidos limpiadores.
- 7. No obstruya ninguna salida de ventilación. Instale de acuerdo con las instrucciones del fabricante.** - Las ranuras y aberturas en el gabinete sirven como ventilación y para garantizar la operación confiable del producto y protegerlo del sobrecalentamiento. Las aberturas no deben ser nunca obstruidas colocando el producto sobre una cama, sofá, alfombra o superficies similares. Este producto no debe ser colocado sobre una instalación prefabricada como un librero o estante a menos que tenga ventilación adecuada o se hayan seguido las instrucciones del fabricante al respecto.
- 8. No instale cerca de fuentes de calor como radiadores, registros, estufas u otros aparatos (incluyendo amplificadores) que produzcan calor.**
- 9. Respete el uso del dispositivo de conexión polarizado o la clavija con tierra física. Una clavija polarizada tiene una cuchilla más ancha que la otra. Una clavija con tierra tiene dos cuchillas y una pata de tierra. La cuchilla más ancha o la pata sirven como protección. Si la clavija proporcionada no se ajusta a su contacto, consulte a un electricista para que reemplace la toma.**
- 10. Proteja el cable de corriente para que no caminen sobre de él o quede atorado, particularmente en contactos, en receptáculos y en el punto por donde sale del aparato.**
- 11. Solamente utilice los aditamentos / accesorios especificados por el fabricante.**
- 12. Utilice únicamente con el carro, estante, tripode, ménsula o mesa especificados por el fabricante o que haya sido vendido junto con el aparato. Cuando utilice un carro, tenga cuidado cuando mueva la unidad / carro para evitar accidentes por tropiezos.**
- 13. Desenchufe este aparato durante tormentas de rayos o cuando no vaya a utilizarlo por períodos prolongados.**
- 14. Haga que todo el mantenimiento y servicio sea realizado solamente por personal técnico calificado. Se requiere darle servicio cuando el aparato se ha dañado en cualquier forma, como si el cable de corriente o la clavija están dañados, se ha derramado líquido sobre el aparato o han caído objetos dentro de él, cuando ha sido expuesto a lluvia o humedad, no funciona normalmente o sufrió una caída.**

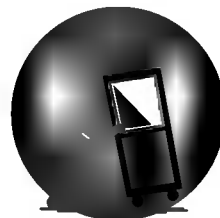

Introducción

Precauciones de seguridad 2

INSTRUCCIONES IMPORTANTES DE SEGURIDAD 3

Contenidos 4

Antes de la utilización 5-6

Discos reproducibles 5

Precauciones 6

Notas acerca de los discos 6

Acerca de los símbolos 6

Selección de la fuente de visualización 6

Controles del panel frontal 7

Ventana del display 8

Mando a distancia 9

Panel trasero 10

Preparación

Conexiones 11-13

Conexión de la antena / TV por cable al DVD+VCR. . . 11

Conexiones de TV básicas 12

Conexiones de TV preferidas, opcionales . . . 12-13

Antes del funcionamiento de la VCR 14-16

Display en pantalla (OSD) 14

Configuración de menú en pantalla 14

Configuración del menú de configuración del VCR . . 15

Selección de canal 15

Configuración del reloj 16

Antes del funcionamiento del DVD 17-20

Descripción general 17

Visualización en pantalla 17

Configuración inicial 18-20

• *Funcionamiento general*
de las configuraciones iniciales 18

• *Idioma* 18

• *Imagen* 18

• *Sonido* 19

• *Otros* 19

• *Control parental* 20

Funcionamiento

Operación del reproductor de cintas 21-26

Reproducción normal 21

Reproducción con efectos especiales 21

• *Búsqueda* 21

• *Imagen congelada y reproducción Por marcos* . . 21

• *Movimiento lento* 21

• *CM SKIP (Saltar anuncios)* 21

• *Repaso EZ (fácil)* 21

Grabación normal 22

Grabación programada 22-23

Grabación programada momentánea 24

Doblaje y edición 24

Copia del DVD al VCR 24

Sistema estéreo HI-FI VHS/Retransmisión MTS. . . 25

Función de memoria del contador de la cinta . . . 26

Información complementaria 26

Funcionamiento del DVD y Video CD 27-29

Reproducción de un CD de DVD y de Video . . . 27

Funciones generales 27

• *Desplazamiento a otro TÍTULO* 27

• *Desplazamiento a otro CAPÍTULO / PISTA* . . . 27

• *Movimiento lento* 27

• *Imagen congelada y reproducción por marcos* . . 28

• *Búsqueda* 28

• *Aleatorio* 28

• *Repetición* 28

• *Repetición de A-B* 28

• *Búsqueda por tiempo* 28

• *3D Surround* 28

• *Zoom* 29

• *Búsqueda por marcador* 29

Funciones especiales del DVD 29

• *Comprobación de los contenidos de los discos*
de vídeo de DVD: Menús 29

• *Menú del título* 29

• *Menú del disco* 29

• *Ángulo de cámara* 29

• *Cambio del idioma del audio* 29

• *Cómo cambiar el canal de audio* 29

• *Subtítulos* 29

• *Memoria de la última condición* 29

Funcionamiento con CD de audio y discos en

formato MP3/WMA 30-31

Reproducción de un CD de Audio y de Discos en

formato MP3/WMA 30

Notas acerca de grabaciones en MP3/WMA. . . . 30

• *Pausa* 31

• *Desplazamiento a otra pista* 31

• *Repetir Pista/Todo/Off* 31

• *Búsqueda* 31

• *Aleatoria* 31

• *Repetir A-B* 31

• *3D Envolverte* 31

• *Cambio del Canal del audio* 31

Funcionamiento con disco en JPEG 32

Visualización de un disco en formato JPEG . . . 32

• *Cómo cambiar a otro fichero* 32

• *Imagen estática* 32

• *Para disponer la imagen en otra posición* . . . 32

• *Para girar la imagen* 32

• *Notas acerca de las grabaciones en*
formato JPEG 32

Reproducción programada 33

Reproducción programada con CD de audio Y

disco de MP3/WMA 33

Reproducción programada con un CD de Video. . 33

• *Repetir pistas programadas* 33

• *Cómo borrar una pista de la lista de programación* . . 33

• *Cómo borrar toda la lista de programación* . . 33

Referencia

Resolución de averías 34-35

Lista de código de idioma 36

Lista de código de país 37

Especificaciones 38

Acerca de los símbolos de las instrucciones

 Indica peligros que podrían provocar daños en la propia unidad o en otro material.



 Indica las funciones de funcionamiento especiales de la unidad.

 Indica consejos y recomendaciones para facilitar la tarea.

Fabricado bajo licencia de Dolby Laboratories. "Dolby", "Pro Logic" y el símbolo de doble D son marcas comerciales de Dolby Laboratories.

DTS y DTS Digital Out son marcas comerciales de Digital Theatre Systems, Inc.

Discos reproducibles

	DVD (discos de 8 / 12 cm.)
	CD de vídeo (VCD) (discos de 8 / 12 cm.)
	CD de audio (discos de 8 / 12 cm.)

Además, este equipo puede reproducir un SVCD, un CD de imagen Kodak, un CD-R o CD-RW, que contengan títulos de audio o archivos en formato MP3, WMA, o JPEG.

Notas

- Dependiendo del tipo de equipo de grabación o del propio disco CD-R/RW, algunos discos CD-R/RW no se podrán reproducir en la unidad.
- La unidad no puede reproducir discos que contengan datos diferentes a datos en MP3 y CD-DA.
- No adjunte sellos ni etiquetas en las caras (cara con etiqueta o cara grabada) del disco.
- No utilice CD de formas irregulares (ej, con forma de corazón u octogonales). Pueden provocar un funcionamiento defectuoso.

Notas sobre DVD y CD de vídeo

Los fabricantes de software pueden fijar intencionadamente el funcionamiento de reproducción de DVD y de CD de vídeo. Como esta unidad reproduce DVD y CD de vídeo atendiendo al contenido de disco diseñado por el fabricante de software, puede que algunas funciones de reproducción de la unidad no estén disponibles o que se hayan añadido otras funciones. Consulte también las instrucciones proporcionadas junto con los DVD y los CD de vídeo. Algunos DVD fabricados con objetivos empresariales puede que no se reproduzcan en la unidad.

Código regional del DVD+VCR y DVD

Este DVD+VCR se ha diseñado y fabricado para la reproducción de software de DVD de código 4.



El código regional de las etiquetas de algunos discos de DVD indica el tipo de DVD+VCR que puede reproducir estos discos. Esta unidad puede reproducir únicamente discos de DVD con etiquetas 4 o ALL (Todos). Si intenta reproducir otros tipos, aparecerá en mensaje Compruebe el código regional en la pantalla de TV. Puede que algunos discos DVD no tengan una etiqueta de código regional aunque se prohíba su reproducción en límites de área.

Nota sobre los CD codificados DTS

Al reproducir CD codificados DTS, puede emitirse un ruido excesivo desde la salida estéreo analógica. Para evitar este posible daño al sistema de audio, baje el volumen antes de volver a reproducir estos discos, ajuste el volumen gradualmente manteniéndolo a bajo nivel. Para disfrutar de una reproducción DTS Digital Surround™, debe conectarse un sistema de decodificador DTS Digital Surround™ con canal 5.1 a la salida digital de la unidad.

Términos relacionados con el disco

Título (sólo para DVD)

Contenido principal de la película o contenido de funciones especiales o álbum de música. A cada título se le asigna un número de referencia que permite localizarlo fácilmente.

Capítulo (sólo para DVD)

Secciones de una película o de una pieza de música que son más pequeñas que los títulos. Un título está compuesto de uno o varios capítulos. A cada capítulo se le asigna un número para facilitar la localización del capítulo que desee. Dependiendo del disco, los capítulos no se podrán grabar.

Pista (sólo CD de vídeo y CD de audio)

Secciones de una película o de una pieza musical en un CD de vídeo o de audio. A cada pista se le asigna un número para facilitar la localización de la pista que desee.

Escena

En un CD de vídeo con funciones PBC (Control de reproducción), las imágenes y las imágenes congeladas se dividen en secciones denominadas "Escenas". Cada escena aparece en la pantalla del menú y se le asigna un número para que pueda localizar la escena que desee. Un escena está compuesta de una o varias pistas.

Tipos de CD de vídeo

Hay dos tipos de CD de vídeo:

CD de vídeo equipado con PBC (Versión 2.0)

Las funciones PBC (Control de reproducción) le permiten interactuar con el sistema a través de los menús, funciones de búsqueda o otras funciones como las del ordenador. Además, las imágenes congeladas de alta resolución pueden reproducirse si están incluidas en el disco.

CD de vídeo sin PBC (Versión 1.1)

Funciona igual que los CD de audio. Estos discos permiten la reproducción de imágenes de vídeo y sonido, pero no están equipados con PBC.

Colocación de las pilas del control remoto

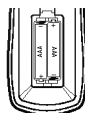

Retire la tapa de las pilas en la parte trasera del control remoto e introduzca dos pilas R03 (tamaño AAA) con los símbolos y alineados correctamente.

Atención

No mezcle pilas nuevas y viejas. No mezcle nunca diferentes tipos de pilas (estándar, alcalinas, etc.).

Alcance de funcionamiento del mando a distancia

Señale con el mando a distancia al sensor remoto y pulse los botones.

- **Distancia:** unos 7 m desde el frente del sensor remoto
- **Ángulo:** unos 30° en cualquier dirección del frente del sensor remoto

Precauciones

Manejo de la unidad

Embalaje de la unidad

El cartón de embalaje original y los materiales de empaquetado son fáciles de manejar. Para protegerla al máximo, vuelva a empaquetar la unidad como se empaquetó originalmente en la fábrica.

Instalación de la unidad

La imagen y el sonido de una TV, VCR o radio cercana podrían distorsionarse durante la reproducción. En este caso, aleje la unidad de la TV, VCR o radio o apague la unidad después de retirar el disco.

Mantenimiento de las superficies exteriores limpias

No utilice líquidos volátiles, como spray insecticida, cerca de la unidad. No deje productos de plástico ni caucho en contacto con la unidad durante largos periodos de tiempo. Pueden dejar marcas sobre la superficie.

Limpeza de la unidad

Limpeza de la carcasa

Utilice un trapo suave y seco. Si las superficies están muy sucias, utilice un trapo suave humedecido ligeramente con una solución de detergente suave. No utilice disolventes como alcohol, bencina o diluyente, ya que podrían dañar la superficie de la unidad.

Obtención de una imagen clara

El DVD+VCR es un dispositivo de precisión de alta tecnología. Si las lentes de reconocimiento óptico y las piezas de conducción del disco están sucias o desgastadas, la calidad de la imagen será pobre. Se recomienda que se realice un mantenimiento y comprobaciones periódicas cada 1.000 horas de uso. (Esto dependerá del entorno operativo.) Para obtener más detalles, póngase en contacto con el distribuidor más cercano.

Notas acerca de los discos

Manejo de los discos

No toque la cara de reproducción del disco. Sostenga el disco por los bordes de forma que no se queden huellas en la superficie. No pegue papel ni cinta sobre el disco.



Almacenamiento de los discos

Después de la reproducción, guarde el disco en su caja. No exponga el disco a la luz directa del sol ni a fuentes de calor, ni lo deje en un coche estacionado a la luz directa del sol, ya que la temperatura podría aumentar considerablemente en el interior del coche.

Limpeza de los discos

Las huellas de los dedos y el polvo sobre el disco pueden provocar una calidad pobre de imagen y la distorsión del sonido. Antes de la reproducción, limpie el disco con un trapo suave. Limpie el disco desde el centro hacia fuera.



No utilice disolventes fuertes como alcohol, diluyente o limpiadores disponibles en comercios o sprays antiestáticos para antiguos discos de vinilo.







Acerca de los símbolos

Acerca de la aparición del símbolo

“  ” puede aparecer en la pantalla de TV durante el funcionamiento. Este icono representa que la función explicada en el manual del propietario no se encuentra disponible en ese disco de vídeo de DVD específico.

Acerca de los símbolos de disco de las instrucciones

La sección cuyo título tenga uno de los siguientes símbolos se aplicará únicamente al disco representado por el símbolo.

-  DVDs.
-  CD de vídeo con funciones PBC (Control de reproducción).
-  CD de vídeo sin funciones PBC (Control de reproducción).
-  CD de audio.
-  Discos MP3.
-  Discos WMA.
-  Discos JPEG.

Selección de la fuente de visualización

Deberá seleccionar una de sus fuentes de salida (DVD o VCR) para visualizar en la pantalla de TV.

- **Si desea ver un DVD como fuente de salida:**
Oprima DVD en el control remoto o DVD/VCR en el panel delantero hasta que el indicador DVD en la pantalla se encienda y la fuente de salida del DVD se vea en la pantalla de TV.
- **Si desea ver un VCR como fuente de salida:**
Oprima VCR en el control remoto o DVD/VCR en el panel delantero hasta que el indicador VCR en la pantalla se encienda y la fuente de salida del VCR se vea en la pantalla de TV.

Notas

- Si inserta un disco mientras DVD+VCR está en modo VCR, el DVD+VCR cambiará a modo de DVD automáticamente.
- Si inserta una cinta sin pestaña de protección mientras DVD+VCR está en modo DVD, el DVD+VCR cambiará a modo de VCR automáticamente.

SALTAR / EXPLORACIÓN hacia delante (▶▶▶▶)

DVD: Va al capítulo / pista SIGUIENTE Manténgalo pulsado dos segundos para una búsqueda rápida hacia delante.

VCR: Adelanta la cinta en modo de interrupción o para realizar una búsqueda rápida de imagen hacia delante.

REPRODUCIR (▶)

Para reproducir una cinta con grabación o un disco.

SALTAR / EXPLORACIÓN hacia atrás (◀◀◀◀)

DVD: Va al principio del capítulo / pista actual o al capítulo / pista anterior. Manténgalo pulsado para realizar una búsqueda rápida hacia atrás.

VCR: Atrasa la cinta en modo de interrupción o para realizar una búsqueda rápida de imagen hacia atrás.

REC/TR (●)

Graba normalmente o activa la Grabación programada momentánea.

OPEN/CLOSE (▲)

Abre o cierra la bandeja del disco.

Compartimento de la cinta (plataforma del del DVD)

Introduzca aquí la cinta de vídeo.

Bandeja del disco (plataforma del DVD)
Introduzca aquí el disco.

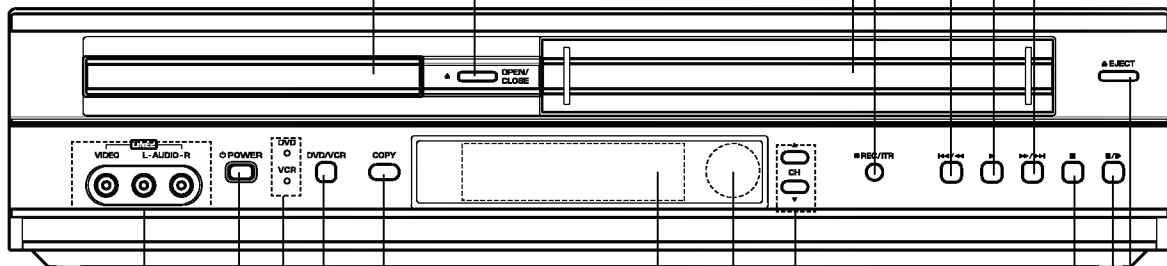

Ventana del display
Muestra el estado actual del DVD+VCR.

Sensor remoto
Señale hacia aquí con el mando a distancia del DVD+VCR

COPY
Pulse para copiar un DVD de la plataforma del DVD en una cinta VHS de la plataforma del VCR.

DVD/VCR (selección de salida)
Deberá seleccionar una de sus fuentes de salida, DVD o VCR, para visualizar en la pantalla de TV.

Indicador de DVD / VCR
Indica la plataforma que se encuentra activa.

POWER
Enciende y apaga el DVD+VCR.

CH (▲/▼)
Para explorar los canales memorizados hacia arriba o hacia abajo.

STOP (■)
Detiene la reproducción de una cinta o disco.

PAUSA/PASO (⏸/▶▶)
Pone en pausa la reproducción de una cinta o disco en el DVD o VCR temporalmente/oprima repetidamente para la reproducción cuadro por cuadro.

EJECT (▲)
Expulsa la cinta de la plataforma de VCR.

LINE 2 (CONEXIÓN DE VÍDEO / CONEXIÓN DE AUDIO (Izquierda / Derecha))
Conecte la salida de audio / vídeo de una fuente externa (Sistema de audio, TV / monitor, otro VCR).

DVD DVD introducido.
VCD CD de vídeo introducido.
CD CD de audio introducido.

A ↔ B Indica modo de repetición de A-B.
ALL Indica modo de repetición completa.

 **ÁNGULO** activo.

MP3 Disco de MP3 introducido.

PROG. Reproducción programada activa.

TITLE Indica el número del título actual.

CHP/TRK Indica el número actual de capítulo o pista.

VCR Las funciones de DVD+VCR están disponibles y se seleccionan los canales del DVD+VCR.

TIMER El DVD+VCR se encuentra en grabación programada o se está programando la grabación.

REC El DVD+VCR está grabando.

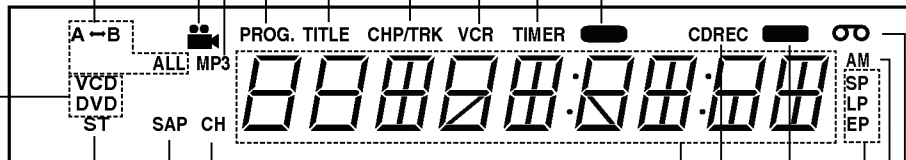

CH El DVD+VCR está sintonizado en el canal XX.

SAP Indica que se está recibiendo una retransmisión SAP BILINGUAL.

ST Indica una que se está recibiendo una retransmisión en estéreo.

Indica el tiempo de reproducción total, el tiempo transcurrido, el tiempo restante o el estado de la plataforma actual (Reproducción, Pausa, etc.).

CDREC La copia del DVD al VCR se encuentra en progreso.

HI-FI Indica que la unidad está reproduciendo una cinta grabada en HI-FI.

SP LP EP Muestra la velocidad de grabación y reproducción.

AM Indicador AM

Hay una cinta en la plataforma del VCR.

Botón de selección DVD/VCR
Selecciona el modo de funcionamiento del mando a distancia.

POWER
Enciende y apaga el DVD+VCR.

TV/VCR
Se ven los canales seleccionados por el sintonizador de VCR o de TV.

DISPLAY, CLK/CNT
Se accede al display en pantalla. Selecciona entre los modos de reloj, ontador de cinta y tiempo de cinta restante en el display.

◀ ▶ ▲ ▼
(izquierda / derecha / arriba / abajo)
- Selecciona un elemento del menú
- **CH/TRK ▲ ▼**: ajusta manualmente la imagen de la cinta en pantalla.
- Selecciona el canal de VCR.

SETUP, MENU
Accede o elimina el menú de configuración del DVD y el menú del VCR.

TITLE ●
Muestra el menú del título del disco, si se encuentra disponible.

PAUSE/STEP (||) ●
Deja la reproducción o la grabación en pausa temporalmente. Pulse varias veces para una reproducción por marcos.

STOP (■) ●
Interrumpe la reproducción.

REC/ITR (●) ●
Graba normalmente o activa la Grabación programada momentánea.

Botones numéricos de 0 a 9
Seleccione los numeros del menú.

AUDIO ●
Selecciona un idioma de audio (DVD) o un canal de audio (CD).

SUBTITLE ●
Selecciona un idioma para los subtítulos.

MARKER ●
Marca un punto durante la reproducción.

SEARCH ●
Muestra el menú de BÚSQUEDA POR MARCADORES.

REPEAT, ez REVIEW ●
Repite el capítulo, pista, título, todo.
- Vuelve a reproducir el segmento especificaco dos veces.

RANDOM, CM SKIP ●
- Reproduce las pistas en orden aleatorio.
- Búsqueda rápida de imágenes hacia delante cada 30 segundos de grabación.

A-B, SP/SLP ●
- Repite la secuencia.
- Selecciona la velocidad de grabación

OPEN/CLOSE, EJECT (⬆)
- Abre y cierra la bandeja del disco.
- Expulsa la cinta de la plataforma del VCR.

INPUT
Selecciona la fuente de la plataforma del VCR (Sintonizador, LÍNEA 1 o LÍNEA 2).

SELECT/ENTER
- Reconoce la selección del menú.
- Muestra las funciones en la pantalla de TV.

DISC MENU
Accede al menú de un disco de DVD.

RETURN
Elimina el menú de configuración.

● FORWARD (▶▶)
DVD; búsqueda hacia delante* / se desplaza al siguiente capítulo o pista.
VCR; avanza la cinta durante el modo de repetición o realiza una búsqueda rápida de imagen hacia delante.

* Mantenga el botón presionado durante dos segundos.

● PLAY (▶)
Inicia la reproducción.

● BACKWARD (◀◀)
DVD; búsqueda hacia atrás* / se desplaza al inicio del capítulo o pista actual o bien al capítulo o pista siguiente.
VCR; retrocede la cinta durante el modo de repetición o realiza una búsqueda rápida de imagen hacia atrás.

* Mantenga el botón presionado durante dos segundos.

PROGRAM
Accede o elimina el menú del programa.

CLEAR
Elimina un número de pista del menú del programa o una marca del menú de BÚSQUEDA POR MARCADORES.

● ANGLE
Selecciona un ángulo de cámara de DVD si se encuentra disponible.

● ZOOM
Aumenta la imagen de vídeo del DVD.

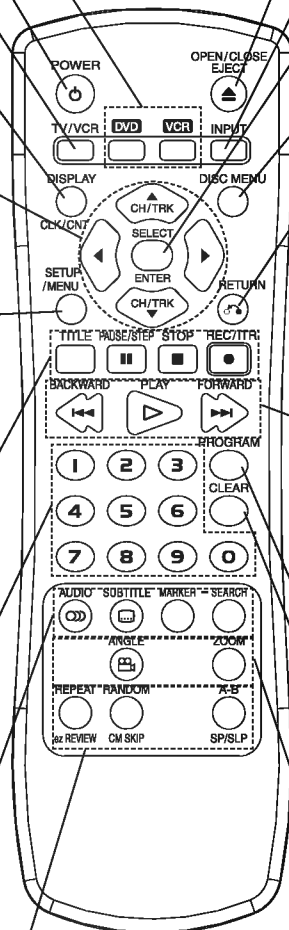

Nota

Este control remoto utiliza los mismos botones para las funciones de VCR y DVD (por ejemplo REPRODUCIR). Para utilizar la VCR, oprima primero el botón VCR. Para utilizar el DVD, oprima primero el botón DVD.



DVD/VCR OUT (VIDEO/AUDIO (Izquierda / Derecha))
Conectar a una TV con entradas de vídeo y audio.

COMPONENT VIDEO OUT (Y Pb Pr) (DVD OUT)
Conectar a una TV con entradas coaxiales Y Pb Pr.

VCR IN LINE 1 (VIDEO IN/AUDIO IN (Izquierda/Derecha))
Conectar la salida de audio / vídeo de una fuente externa (Sistema de audio, TV / monitor, otro VCR).

AUDIO OUT (Izquierda / Derecha) (DVD OUT)
Conectar a un sistema de TV, amplificador, receptor o sistema estéreo.

S-VIDEO OUT (DVD OUT)
Conectar a una entrada S-Vídeo en la TV.

Cable de alimentación AC
Conectar a una fuente de alimentación.

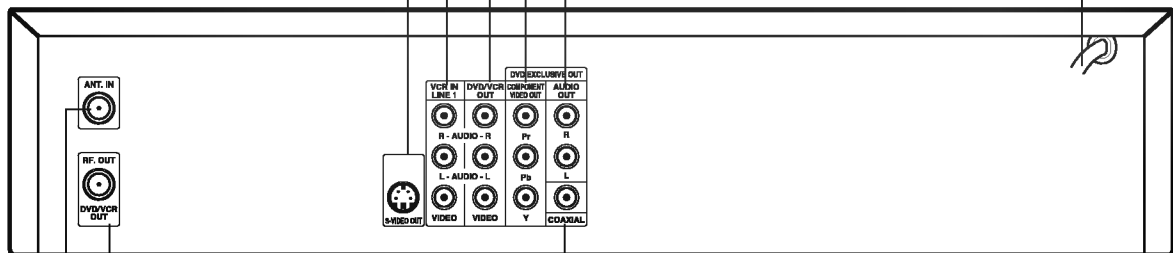

DIGITAL AUDIO OUT (COAXIAL) (DVD OUT)
Conectar al equipo de audio digital (coaxial).

RF. OUT(DVD/VCR OUT)
Conectar a una TV con entradas coaxiales RF.

ANTENNA INPUT
Conectar la antena de VHF/UHF/CATV a este terminal.



No toque las clavijas interiores de las conexiones del panel trasero. Las descargas eléctricas pueden provocar daños permanentes en la unidad.

Consejos

- El DVD+VCR puede conectarse de varias formas dependiendo de la televisión y del otro equipo que desee conectar. Utilice las conexiones descritas en las páginas 11 a 13.
- Consulte el manual de la TV, VCR, Sistema estéreo u otros dispositivos si fuera necesario para realizar las mejores conexiones.
- Para obtener una mejor calidad de reproducción de sonido, conecte la conexión de salida DVD/VCR AUDIO del DVD+VCR a las conexiones de audio del amplificador, receptor, estéreo o equipo de audio / vídeo. Consulte "Conexiones de TV preferidas, opcionales" en la página 12 a 13.

Atención

- Asegúrese de que el DVD+VCR está directamente conectado a la TV. Sintonice la TV en el canal de entrada de video correcto.
- No conecte la conexión de salida DVD/VCR AUDIO OUT del DVD+VCR a la conexión de entrada de fono (plataforma de grabación) del sistema de audio.
- No conecte el DVD+VCR a través del VCR. La imagen del DVD la puede distorsionar el sistema de protección anti-copia.

Conexión de la antena / TV por cable al DVD+VCR

1 Desconecte los cables de la antena de la parte trasera de la TV.

2 Identifique el tipo de cable de la antena. Si es un cable redondo como aparece en la ilustración, se trata de un cable de antena coaxial de 75 ohm. Este cable se conectará directamente al conector ANT.IN marcado en el DVD+VCR.

Consejo

Si el cable de la antena es de tipo plano, conéctelo al adaptador de antena (300 ohm a 75 ohm) (no suministrado) y coloque el adaptador en el conector ANT.IN. El adaptador no se enrosca en el DVD+VCR, simplemente se coloca sobre el conector.

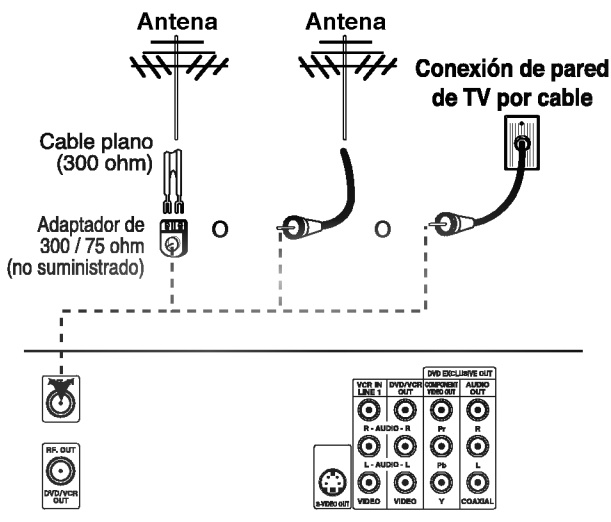

Parte trasera del DVD+VCR

Sin caja de cables

Si el cable está conectado a la TV sin un convertidor o descodificador, desenrosque el cable de la TV y acóplelo al conector ANT.IN del DVD+VCR. Utilice el cable coaxial suministrado para conectar el conector RF.OUT del DVD+VCR y el conector de entrada de antena de 75 ohm en la TV. Con esta conexión podrá recibir todos los canales de media banda, superbanda e hiperbanda.

Con caja de cables

Si necesita un convertidor para el sistema de cable, siga las instrucciones posteriores:

El enganche del cable permite el funcionamiento de la TV y del DVD+VCR.

Para ver o grabar un canal CATV

- 1 Sintonice la TV en el canal de salida del DVD+VCR (CH 3 o 4).
- 2 Establezca el selector de canal del DVD+VCR en el canal de salida de la caja del convertidor de cable pulsando CH (▲▼) o los números (0-9) del DVD+VCR. (Ejemplo: CH3)
- 3 Seleccione canal que desea ver en la caja del convertidor de cable.

Notas

- Con esta conexión no podrá grabar un programa al tiempo que ve otro distinto.
- Si está utilizando una caja de cable para sintonizar los canales, no es necesario realizar la programación de canal automática (Búsqueda de canal automática), tal y como se indica en la página 15.

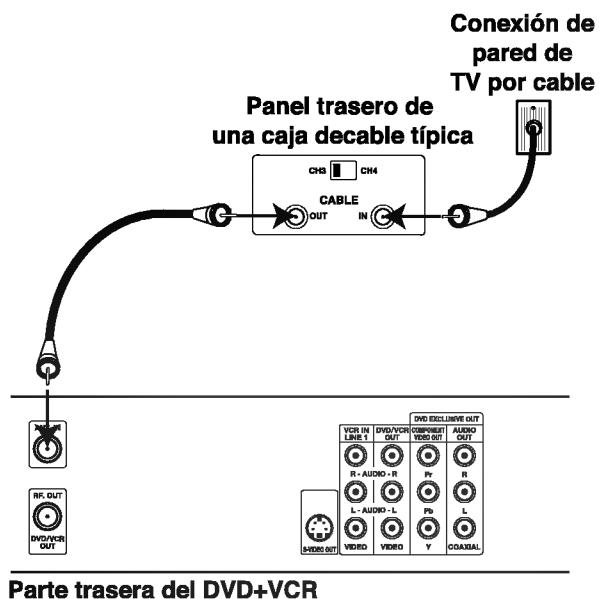

Parte trasera del DVD+VCR

Conexiones de TV básicas

- Realiza una de las siguientes conexiones atendiendo a las funciones del equipo que tenga.

Conexión coaxial RF

Conecte la conexión RF.OUT del DVD+VCR a la antena en la conexión de la TV utilizando el cable coaxial de 75 ohm suministrado (R).

N Nota

Si utiliza esta conexión, sintonice la TV en el canal de salida RF del DVD+VCR (CH 3 o 4).

Establecimiento del canal de salida RF del DVD+VCR

1. Mientras el DVD+VCR está apagado, mantenga presionado CH (▲/▼) en el panel frontal durante aproximadamente cinco segundos. La unidad se encenderá y aparecerá "RF 03" o "RF 04" en la pantalla.
2. Utilice CH (▲/▼) en el panel frontal o CH/TRK(▲/▼) en el control remoto para cambiar el canal de salida de RF (CH 03 o CH 04).
3. Apague y vuelva a encender el DVD+VCR.

Conexión de audio / vídeo

- 1 Conecte la conexión de salida DVD/VCR VIDEO OUT del DVD+VCR al vídeo a la conexión de la TV utilizando el cable de vídeo suministrado (V).
- 2 Conecte las conexiones de salida Izquierda y Derecha DVD/VCR AUDIO OUT del DVD+VCR al audio izquierdo / derecho en las conexiones de la TV (A1) utilizando los cables de audio suministrados.

N Nota

Si utiliza esta conexión, establezca el selector de fuente de TV en VIDEO.

Parte trasera de la TV

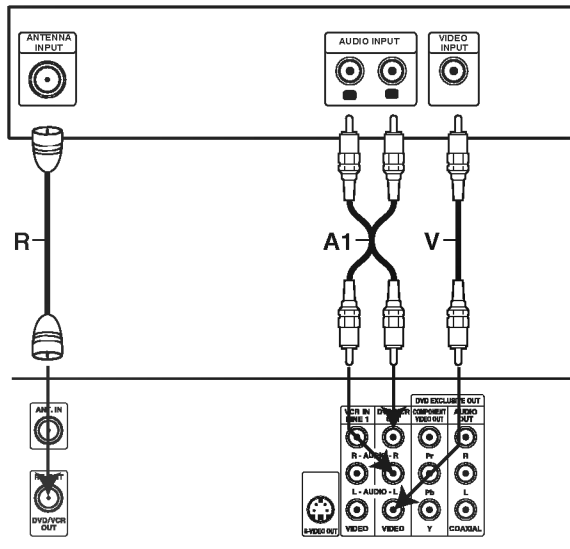

Parte trasera del DVD+VCR

Conexiones de TV preferidas, opcionales

N Notas

- SÓLO podrá ver y escuchar la reproducción del DVD realizando las conexiones mostradas a continuación.

Conexión S-Video

- 1 Conecte la conexión S-VIDEO OUT del DVD+VCR al S-Video en la conexión de la pantalla de TV utilizando el cable de S-Video (S) opcional.

- 2 Conecte las conexiones izquierda y derecha AUDIO OUT del DVD+VCR al audio izquierdo / derecho en las conexiones de la TV utilizando los cables de audio (A2) suministrados.

Conexión de Component Video (Color Stream®)

- 1 Conecte las conexiones COMPONENT VIDEO OUT del DVD+VCR a las conexiones correspondientes de la TV utilizando un cable Y Pb Pr opcional (C).
- 2 Conecte las conexiones izquierda y derecha AUDIO OUT del DVD+VCR al audio izquierdo / derecho en las conexiones de la TV utilizando los cables de audio (A2) suministrados.

Parte trasera de la TV

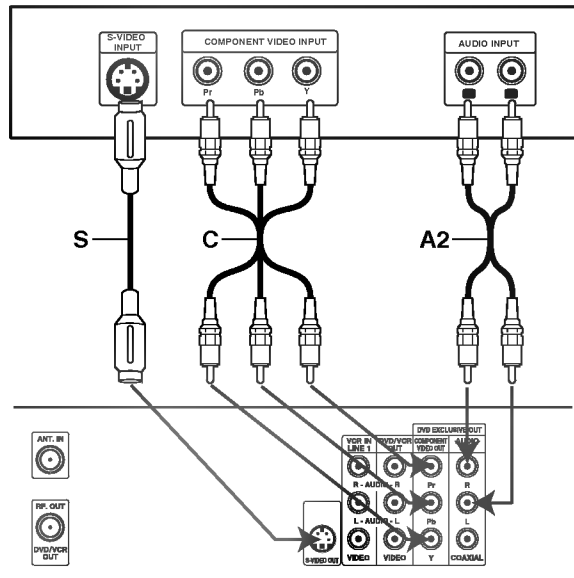

Parte trasera del DVD+VCR

Conexiones de TV preferidas, opcionales

Nota

SÓLO podrá escuchar una reproducción de DVD utilizando las conexiones COAXIAL (X) y AUDIO OUT (A2). El sintonizador y el VCR se escucharán a través de la conexión RF. OUT (R) o DVD/VCR AUDIO OUT (A1). (Consulte la página 12.)

Conexión a un amplificador equipado con dos canales analógicos estéreo o Dolby Surround

Conecte las conexiones Izquierda y Derecha AUDIO OUT (o DVD/VCR AUDIO OUT) del DVD+VCR a las conexiones izquierda y derecha del amplificador, receptor o sistema estéreo TV utilizando los cables de audio (para conexión de A1 o A2) suministrados.

Conexión a un amplificador equipado con dos canales digitales estéreo (PCM) o a un receptor de audio / vídeo equipado con un decodificador multicanal (Dolby Digital™, MPEG 2 o DTS)

- 1 Conecte una de las conexiones DIGITAL AUDIO OUT del DVD+VCR (COAXIAL X) a la conexión correspondiente del amplificador. Utilice un cable de audio digital opcional (coaxial X).
- 2 Necesitará activar la salida digital del DVD+VCR (Consulte Salida de audio digital en la página 19).

Sonido multicanal digital

La conexión multicanal digital ofrece la mejor calidad de sonido. Para conseguirla, necesita un receptor de audio / vídeo multicanal que admita uno o más formatos de audio de los que admita el DVD+VCR (MPEG 2, Dolby Digital y DTS). Compruebe el manual del receptor y los logos de la parte delantera del receptor.

Atención:

Atendiendo al acuerdo de Licencia de DTS, la salida digital estará en la salida digital de DTS cuando se seleccione la corriente de audio de DTS.

Notas

- Si el formato de audio de la salida digital no encaja con las posibilidades del receptor, éste producirá un sonido fuerte y distorsionado, o no producirá ningún sonido.
- Digital Surround Sound de 6 canales a través de la conexión digital sólo se puede obtener si el receptor está equipado con un decodificador multicanal.
- Pulse AUDIO para ver el formato de audio del DVD actual en el display en pantalla.

Parte trasera del DVD+VCR

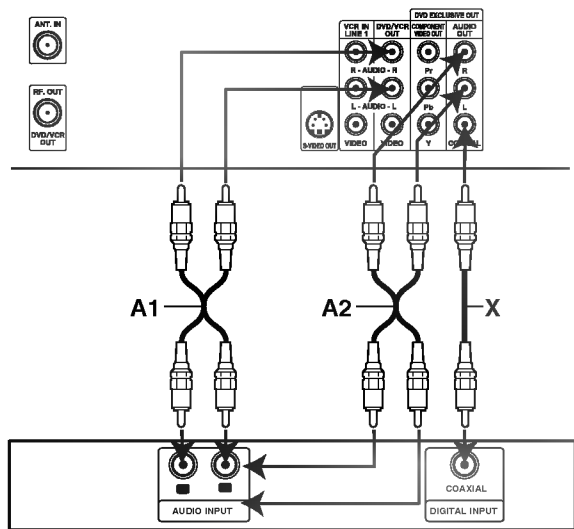

Amplificador (Receptor)

Conexiones de audio / vídeo (A/V) complementarias al DVD+VCR

Conecte las conexiones VCR IN LINE1 o LINE2 del DVD+VCR a las conexiones de salida audio / vídeo del componente complementario utilizando cables de audio / vídeo opcionales.

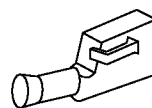

Componente complementario:
VCR, Cámara de audio y vídeo,
Cámara de vídeo,
Receptor satélite,
Reproductor de disco láser

Panel de conexiones de los accesorios

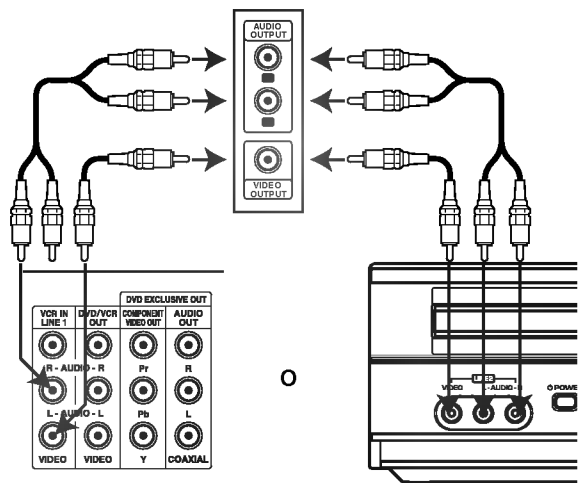

Parte trasera del DVD+VCR

Parte delantera del DVD+VCR

Display en pantalla (OSD)

Algunas de estas funciones se mostrarán cada vez que ponga en funcionamiento el VCR.

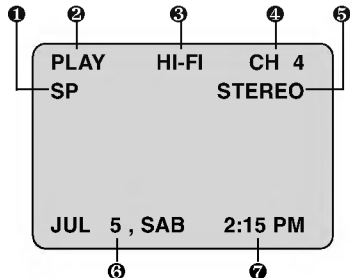

1 DISPLAY DE VELOCIDAD DE CINTA

Muestra la velocidad de la cinta actual.

2 DISPLAY DE FUNCIÓN

Muestra la función que se está realizando.

3 DISPLAY DE HI-FI

Indica si la unidad está reproduciendo la cinta grabada con HI-FI.

4 DISPLAY DE CANAL

Indica el canal seleccionado (o LÍNEA1, LÍNEA2).

5 DISPLAY ESTÉREO / SAP (No se muestra MONO)

Muestra el tipo de señal de audio que recibe el sintonizador de VCR.

6 DISPLAY DE FECHA

Muestra la fecha actual (en formato mes / fecha / día de la semana).

7 DISPLAY DEL RELOJ / CONTADOR / TIEMPO RESTANTE

Muestra la hora actual, el contador de cinta y el tiempo de cinta restante.

Cada vez que oprime **SELECT/ENTER** cambia la pantalla de TV en el siguiente orden.

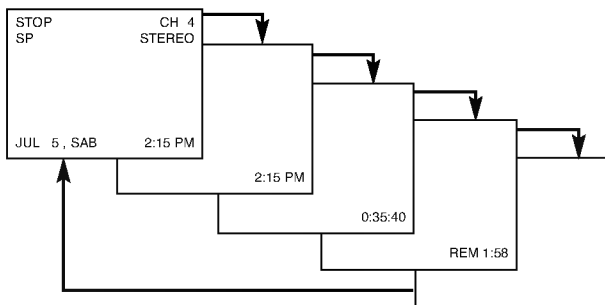

Notas

- Los displays de función se muestran en la pantalla de TV durante 5 segundos.
- El modo de reloj (o contador de cinta, tiempo restante) permanecerá hasta que pulse **SELECT/ENTER**.
- El indicador de contador de cinta y de tiempo restante aparece únicamente cuando hay introducida una cinta. Además, el indicador de tiempo restante aparecerá siempre después de que la cinta funcione.

Configuración de menú en pantalla

El sistema de menú en pantalla del DVD+VCR proporciona un acceso conveniente a las opciones de Reloj, Programar, Sintonizar y Ajustar.

Selección de menú

La VCR permite que se ajusten varias funciones con el mando a distancia.

1 Pulse **MENU** y el menú **PRINCIPAL** aparecerá.

2 Seleccione el menú deseado con el botón **▲▼**, y a continuación, pulse **SELECT/ENTER**.

Nota

Los menús permanecen en pantalla durante 3 minutos.

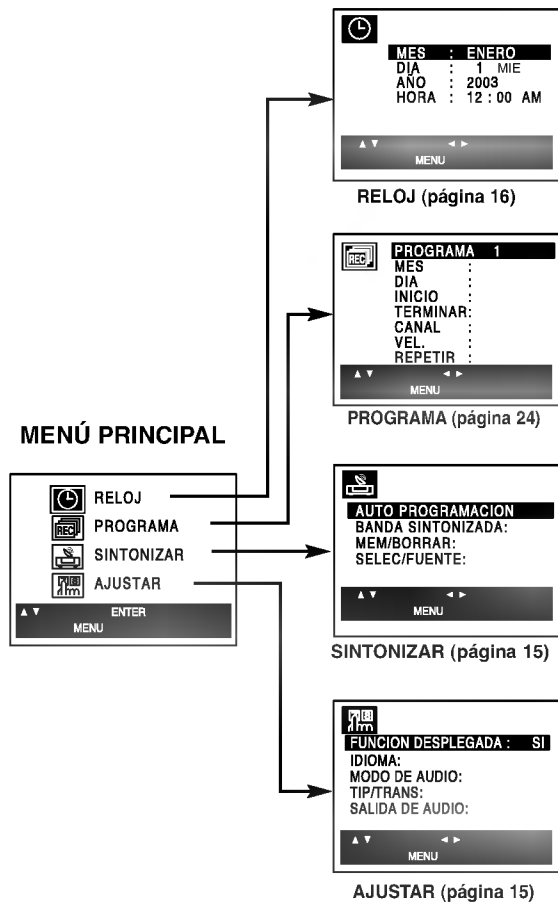

3 Pulse **MENU** cuando finalice.

Configuración del menú de configuración del VCR

- 1** Pulse **MENU** y el menú **PRINCIPAL** aparecerá.
- 2** Pulse **▲▼** para seleccionar el menú de **AJUSTAR** y, a continuación, pulse **SELECT/ENTER**. El menú de **AJUSTAR** aparecerá.

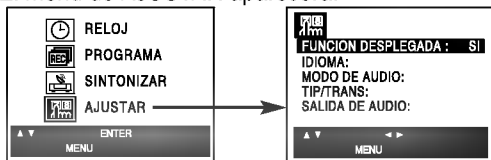

- 3** Pulse **▲▼** para elegir el elemento deseado del menú de **AJUSTAR**. A continuación, pulse **◀▶** para elegir la configuración deseada.

FUNCTION DESPLEGADA

Se puede encender y apagar el display en pantalla de este DVD+VCR.

- El **FUNCTION DESPLEGADA** puede encenderse y apagarse pulsando **◀▶**.

IDIOMA

La programación en pantalla de este DVD+VCR puede mostrarse en inglés, español o francés.

- Se puede elegir el **IDIOMA** en **INGLÉS, ESPAÑOL** y **FRANCÉS** pulsando **◀▶**.

MODO DE AUDIO

El VCR tiene dos sistemas de reproducción de audio independientes: el sistema **HI-FI VHS** de alta calidad y el sistema **mono NORMAL** estándar. Normalmente se graba el mismo audio en ambos sistemas. El sistema **HI-FI VHS** reproduce en canales independientes (izquierdo y derecho) y el sistema **NORMAL** reproduce sonido monaural. La pista normal siempre se reproduce de forma que la cinta se reproduzca en un VCR que no tenga **HI-FI VHS**.

- El **MODO DE AUDIO** puede establecerse en **HI-FI** y **NORMAL** pulsando **◀▶**.

TIPO DE RETRANSMISIÓN (ESTÉREO / SAP / MONO)

El sonido de televisión multicanal (MTS) transporta señales estéreo y/o señales bilingües de programa de audio segundo (SAP). Establezca el display en la posición deseada cuando se reciban las señales estéreo MTS y SAP. Cuando se recibe únicamente una señal MTS, el DVD+VCR selecciona de forma automática el modo de recepción correspondiente, (Estéreo o SAP) sin tener en cuenta la posición seleccionada. Para un funcionamiento normal, el display debe encontrarse en posición **ESTÉREO**. El DVD+VCR grabará un programa en **ESTÉREO** si se encuentra disponible y grabará un programa en **MONO** si el programa **NO ES EN ESTÉREO**. Si las retransmisiones en **ESTÉREO** o **SAP** son débiles, cambie el display a **mono** para recibir un sonido más claro.

- El **TIP/TRANS** puede establecerse en **ESTÉREO, SAP** y **MONO** pulsando **◀▶**.

SALIDA DE AUDIO (ESTÉREO / IZQUIERDA / DERECHA)

Se utiliza durante la reproducción [si el **MODO DE AUDIO** (**HI-FI/NORMAL**) se encuentra en posición **HI-FI**] para seleccionar las señales de salida de audio desde los terminales **AUDIO OUT** (L ch y R ch) y **RF.OUT**. Esta configuración del display debería permanecer en la posición de estéreo, de forma que cuando se reproduzca una cinta en estéreo, el sonido en estéreo se oiga a través de los canales izquierdo y derecho. Si se reproduce una cinta en mono y la salida de audio está establecida en estéreo, se escuchará el mismo sonido en mono desde los canales izquierdo y derecho.

- La **SALIDA DE AUDIO** puede establecerse en **ESTÉREO, IZQ.(IZQUIERDA)** y **DER.(DERECHA)** **◀▶**.

- 4** Pulse **MENU** cuando finalice.

Selección de canal

El VCR está equipado con un sintonizador sintetizado de frecuencia que puede recibir hasta 181 canales. Estos canales incluyen canales 2-13 VHF, canales 14-69 UHF y canales 1-125 CATV.

Preparación:

- Conecte el VCR al tipo de antena o sistema de TV por cable deseado, tal y como se muestra en "Conexión de la antena / TV por cable al DVD+VCR" de la página 11.

PROGRAMACIÓN DE CANAL AUTOMÁTICO

- 1** Pulse **MENU** y el menú **PRINCIPAL** aparecerá.
- 2** Pulse **▲▼** para seleccionar el menú de **SINTONIZAR** y, a continuación, pulse **SELECT/ENTER**. El menú de **SINTONIZAR** aparecerá.

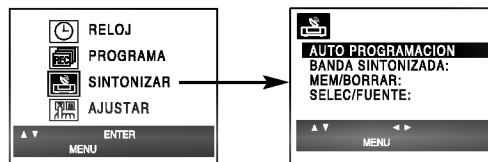

- 3** Pulse **▼** para elegir el elemento **SELEC/FUENTE** y, a continuación, pulse **◀▶** para seleccionar **SIN**.

Pulse **◀▶** varias veces para elegir entre **SIN, LÍNEA 1** y **LÍNEA 2**.

- 4** Pulse **▲▼** para elegir el elemento **AUTO PROGRAMACION** y, a continuación, pulse **◀▶** para establecer el canal. El canal circulará de forma automática a través de todos los canales disponibles en la zona y los colocará en la memoria del sintonizador.

- 5** Después de que se haya completado el **MEMORIA AUTOMÁTICA DE CANALES PROCESANDO** asegúrese de que la **BANDA SINTONIZADA** está establecida adecuadamente (**TV** o **CATV**) pulsando **▲▼** y eligiendo la **BANDA SINTONIZADA** adecuada (**TV** o **CATV**) pulsando **◀▶** mediante el menú de **SINTONIZAR**.

Recuerde que la **TV** es para la recepción por antena y **CATV** es para la conexión por cable o inalámbrica.

- 6** Pulse **MENU** para volver a la pantalla de **TV**.

- 7** Utilice **CH/TRK(▲/▼)** o **CH (▲/▼)** del panel delantero para que el VCR se desplace por los canales memorizados.

AGREGACIÓN O ELIMINACIÓN DE LOS CANALES DE LA MEMORIA

Esta función le permite añadir o eliminar canales de la memoria de forma manual.

- 1** Pulse **▼** para elegir el elemento **MEM/BORRAR** del menú de **SINTONIZAR**. Pulse **◀▶** para seleccionar el canal que desea añadir o eliminar.
- 2** Pulse **SELECT/ENTER** para añadir o eliminar el canal. Repita los pasos 1 y 2 para añadir o eliminar canales.
- 3** Pulse **MENU** para volver a la pantalla de **TV**.

Configuración del reloj

Debe establecer la fecha y la hora para las grabaciones programadas.

- El reloj utiliza el sistema de 12 horas. Asegúrese de que establezca AM y PM correctamente. (No se mostrará AM)
- La Configuración del reloj inicial es **ENERO 1, 2003, 12:00 AM**

1 Pulse MENU y el menú PRINCIPAL aparecerá.

2 Pulse ▲▼ para elegir el menú de RELOJ. Pulse SELECT/ENTER y el menú RELOJ aparecerá.

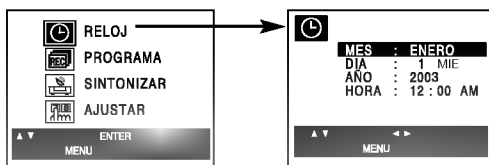

3 Pulse ◀▶ para seleccionar el mes.

4 Pulse ▼ para elegir el elemento DÍA.
Utilice ◀▶ para seleccionar la fecha.
El día de la semana se mostrará automáticamente.

5 Pulse ▼ para elegir el elemento AÑO.
Utilice ◀▶ para seleccionar el año.

6 Pulse ▼ para elegir el elemento HORA.
Utilice ◀▶ para seleccionar la hora.
Mantenga presionado ◀/▶ para avanzar el reloj continuamente.

7 Pulse MENU cuando finalice.



Descripción general

Este manual ofrece las instrucciones básicas para que el DVD+VCR funcione. Algunos DVD necesitan un funcionamiento específico o únicamente permiten un funcionamiento limitado durante la reproducción. Si esto se produjera, aparecerá el símbolo  en la pantalla de TV indicando que el DVD+VCR no permite el funcionamiento o no se encuentra disponible en el disco.

Visualización en pantalla

El estatus general de reproducción puede mostrarse en la pantalla de TV. Pueden cambiarse algunas opciones en el menú.

Funcionamiento de la visualización en pantalla









1 Oprimir **DISPLAY** durante la reproducción

2 Oprimir **▲▼** para seleccionar una opción. Se resaltará la opción seleccionada.

3 Oprimir **◀▶** para cambiar la configuración de una opción.







Los botones de números también pueden utilizarse para configurar los números (por ejemplo, el número de título). Para algunas funciones, oprima **SELECT/ENTER** para ejecutar la configuración.





Retroalimentación temporal Iconos de campo

-  Repetir título
-  Repetir capítulo
-  Repetir pista (sólo CD de vídeo que no sea PBC)
-  Repetir todas las pistas (sólo CD de vídeo que no sea PBC)
-  Repetir A-B
-  Apagar repetir
-  Continuar la reproducción desde este punto
-  Acción prohibida o no disponible

Notas

- Algunos discos pueden no ofrecer todas las visualizaciones en pantalla listadas abajo.
- Si no se oprime ningún botón durante más de 10 segundos, desaparece la visualización en pantalla.

Opciones		Función (Oprima ▲▼ para seleccionar la opción deseada)	Método de selección
Número de título	 1 / 3	Muestra el número del título actual y el número total de títulos, y pasa al número de título deseado.	◀ / ▶, 0 Numérico, SELECT/ENTER
Número de capítulo		Muestra el número del capítulo actual y el número total de capítulos y pasa al número de capítulo deseado.	◀ / ▶, 0 Numérico, SELECT/ENTER
Búsqueda por tiempo	 0:20:09	Muestra el tiempo de reproducción transcurrido y busca el punto directamente por el tiempo transcurrido.	Numérico, SELECT/ENTER
Idioma del audio y modo de salida de audio digital	 1 ENG D D D 5.1 CH	Muestra el idioma de sonido actual, método de codificación, número de canal y cambia la configuración.	◀ / ▶, AUDIO
Idioma de subtítulos		Muestra el idioma de subtítulo actual y cambia la configuración.	◀ / ▶, SUBTITLE
Ángulo	 1 / 1	Muestra el número de ángulo actual y el número total de ángulos y cambia el número de ángulos.	◀ / ▶, ANGLE
Sonido	 NORM.	Muestra el modo de sonido actual y cambia la configuración.	◀ / ▶

Opciones		Función (Oprima ▲▼ para seleccionar la opción deseada)	Método de selección
Número de pista	 1 / 4	Muestra la pista actual, el número total de pistas y la función de PBC, además de saltar al número de pista deseado.	◀ / ▶, 0 Numérico, SELECT/ENTER
Tiempo	 0:20:09	Muestra el tiempo de reproducción transcurrido (Sólo visualización)	-
Canal de audio	 STER.	Muestra el canal de audio, y cambia de canal de audio.	◀ / ▶, AUDIO
Sonido	 NORM.	Muestra la función actual de sonido y modifica la configuración.	◀ / ▶

Configuración inicial

Puede establecer sus propias Preferencias personales para el DVD+VCR.

Funcionamiento general de las configuraciones iniciales

- 1 Oprima SETUP.**
El menú de configuración aparece.



- 2 Utilice ▲▼ para seleccionar la opción deseada.**
La pantalla mostrará la configuración actual para la opción seleccionada, así como configuraciones alternativas.
- 3 Mientras está seleccionada la opción deseada, oprima ►, luego ▲▼ para seleccionar la configuración deseada.**
- 4 Oprima SELECT/ENTER para confirmar su selección.**
Algunas opciones requieren pasos adicionales.
- 5 Oprima SETUP, RETURN o PLAY (►) para salir del menú de configuración.**

Idioma

Idioma del disco

Seleccione un idioma del Menú de disco, Audio y Subtitulado.

Original : Se selecciona el idioma original para el disco.

Otros : Para seleccionar otro idioma, oprima los botones numéricos para introducir el número de 4 dígitos correspondiente, según la lista de código de idiomas en la página 36. Si introduce el código de idioma equivocado, oprima CLEAR.

Nota

La selección de idioma del disco podría no funcionar con algunos DVDs.



Idioma del menú

Seleccione un idioma para el menú de configuración. Este es el menú que ve cuando oprime SETUP.

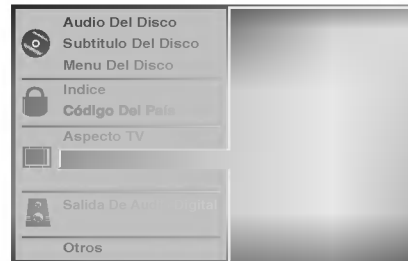

Imagen

Aspecto de TV

4:3 Letterbox: Seleccionar cuando está conectada una TV estándar. 4:3. Muestra las imágenes de teatro con bandas cinematográficas arriba y debajo de la imagen.

4:3 Panscan: Seleccionar esta función cuando tenga conectado un televisor convencional. El material de video formateado en el modo Pan & Scan se reproducirá en este modo (Ambos lados de la imagen aparecerán cortados).

16:9 Wide: Seleccionar cuando está conectada a una TV 16:9.

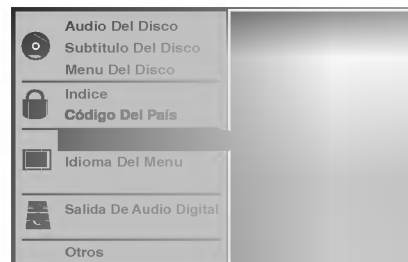

Sonido

Salida de audio digital

Cada disco de DVD tiene varias opciones de salida de audio. Establezca la salida digital de audio del DVD+VCR según el tipo de sistema de audio que utilice.

DOLBY DIGITAL/PCM: seleccione DOLBY DIGITAL/PCM si ha conectado la conexión DIGITAL AUDIO OUT del DVD+VCR al decodificador Dolby Digital (o a un amplificador u otro equipo con decodificador Dolby Digital).

Stream/PCM: seleccione Stream/PCM si ha conectado la conexión DIGITAL AUDIO OUT del DVD+VCR a un amplificador u a otro equipo con decodificador DTS, Dolby Digital o MPEG.

PCM: seleccione cuando esté conectado a un amplificador estéreo digital de dos canales. Las salidas del DVD+VCR suenan en el formato de dos canales PCM cuando se reproduce un disco de vídeo de DVD grabado en un sistema de grabación Dolby Digital, MPEG1 o MPEG2.

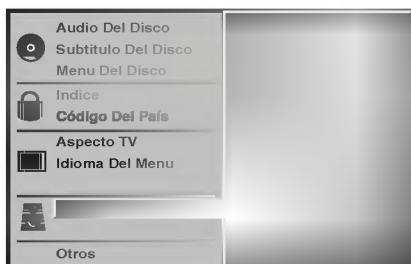

Sample Frequency (Frecuencia de muestra)

Para cambiar la configuración de Sample Frequency, seleccione la salida de audio digital tal y como se indica a continuación. Seleccione 48 KHz si el receptor o amplificador no puede admitir señales de 96 KHz. Cuando ya se haya realizado esta selección, la unidad convertirá de forma automática las señales de 96 KHz en 48 KHz de forma que el sistema pueda descodificarlas. Seleccione 96 KHz si el receptor o amplificador puede admitir señales de esta frecuencia. Con esta selección, la unidad pasará cada tipo de señal sin realizar ningún procesamiento.

Otros

Las configuraciones DRC, Vocal, PBC y Auto Reproducción pueden cambiarse.

- Utilice ▲/▼ para seleccionar la opción deseada y pulse SELECT/ENTER. La configuración de la opción seleccionada cambia entre On y Off.



Dynamic Range Control (DRC) (Control de margen dinámico)

Con este formato de DVD, se puede escuchar una pista de sonido del programa con la presentación más realista y precisa posible gracias a la tecnología de audio digital. Sin embargo, si comprime el margen dinámico de la salida de audio (diferencia entre los sonidos más altos y los más bajos), podrá escuchar una película en el volumen más bajo sin perder claridad de sonido. Establezca DRC en On para lograr este efecto.

Vocal

Sólo establezca Vocal en On si se reproduce un DVD de karaoke multicanal. Los canales de karaoke del disco se mezclarán en un sonido estéreo normal.

PBC (control de Reproducción)

Ponga el control de Reproducción (PBC) en On u Off.

On: Los CDs de Video con función PBC se reproducen según la misma.

Off: Los CDs de Video con función PBC se reproducen del mismo modo que CDs de Audio.

Auto Play (Auto reproducción)

Usted puede programar el reproductor de DVD de modo que los discos de DVD se reproduzcan de forma automática cuando los introduzca.

Si la función de Auto Play está seleccionada, este reproductor de DVD buscará el título de tiempo de reproducción más largo y lo reproducirá automáticamente.

On: La función de Auto Play está activada

Off: La función Auto Play no está activada

Nota

La función de Auto Play puede no estar operativa para ciertos discos de DVD.

Control parental

Índice

Las películas en DVD pueden contener escenas que no sean apropiadas para los niños. Por consiguiente, los discos pueden contener información de control parental aplicadas a todo el disco o a determinadas escenas del disco. Estas escenas se clasifican de 1 a 8 y, de forma alternativa, las escenas más apropiadas pueden seleccionarse en algunos discos. Las clasificaciones dependen del país. La función de Control parental permite evitar que los niños reproduzcan los discos o tener determinados discos que reproduzcan escenas alternativas.

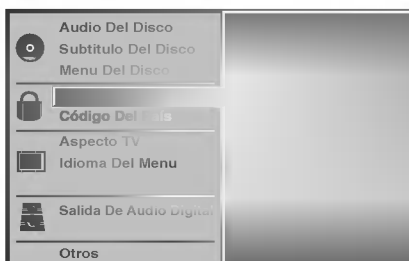

1 Seleccione "Índice" utilizando los botones ▲/▼ del menú de configuración.

2 Mientras selecciona "Índice", pulse ►.

3 Cuando todavía no haya introducido una contraseña;

Introduzca la contraseña de cuatro dígitos utilizando los botones numéricos para crear una contraseña de seguridad de cuatro dígitos personal, pulse SELECT/ENTER e introduzca de nuevo la contraseña de cuatro dígitos y pulse SELECT/ENTER para verificarla.

Cuando ya haya introducido una contraseña;

Introduzca la contraseña de cuatro dígitos utilizando los botones numéricos para confirmar la contraseña de seguridad de cuatro dígitos personal y, a continuación, pulse SELECT/ENTER.

Si comete algún error antes de pulsar SELECT/ENTER, pulse CLEAR (Borrar) y vuelva a introducir la contraseña de seguridad de cuatro dígitos.

4 Seleccione una clasificación de 1 a 8 utilizando los botones ▲/▼. Uno (1) contiene las restricciones menores de reproducción. Ocho (8) contiene las restricciones mayores de reproducción.

Desbloquear: Si selecciona Unlock (Desbloquear), el Control parental no está activado. El disco se reproducirá por completo.

Clasificación de 1 a 8: Algunos discos contienen escenas que no son apropiadas para los niños. Si establece una clasificación para el reproductor, se reproducirán todas las escenas del disco con la misma clasificación o menor. Las escenas con una clasificación mayor no se reproducirán a menos que haya una escena alternativa en el disco. La escena alternativa debe tener la misma clasificación o una menor. Si no hay una escena alternativa apropiada, la reproducción se parará. Debe introducir la contraseña de cuatro dígitos o debe cambiar el nivel de clasificación para que el disco se reproduzca.

5 Pulse SELECT/ENTER para confirmar la clasificación y código de selección, a continuación pulse SETUP salir del menú.

Código del país

Introduzca el código del país cuyos estándares se utilizarán para clasificar el disco de vídeo de DVD. Consulte la lista "Lista de códigos de país" de la página 37.



1 Seleccione la opción de Código de Región usando los botones ▲/▼ el menú de configuraciones.

2 Mientras selecciona el Código del país, pulse ►.

3 Siga el paso 3 de "Índice" a la izquierda.

4 Seleccione el primer carácter utilizando los botones ▲/▼.

5 Oprima ► para cambiar a segundo carácter y seleccione el segundo carácter usando los botones ▲/▼.

6 Pulse SELECT/ENTER para confirmar el país y salir del código de selección, a continuación pulse SETUP salir del menú.

Nota

Al cambiar la contraseña de cuatro dígitos es necesario confirmarla (consulte "Cambio de la contraseña de cuatro dígitos").

Cambio de la contraseña de cuatro dígitos

- 1 Siga los pasos 1 y 2 (Índice).
- 2 Introduzca la antigua contraseña y pulse SELECT/ENTER.
- 3 Seleccione Cambio utilizando los botones ▲/▼ y pulse SELECT/ENTER.
- 4 Introduzca la nueva contraseña de cuatro dígitos y pulse SELECT/ENTER.
- 5 Introduzca la misma contraseña de nuevo y verifíquela pulsando SELECT/ENTER.
- 6 Pulse SETUP para salir del menú.

Si olvida la contraseña de cuatro dígitos

Si ha olvidado la contraseña debe seguir los siguientes pasos para borrar la contraseña actual.

- 1 Pulse SETUP para mostrar el menú de configuración.
- 2 Introduzca el número 210499 de seis dígitos y pulse SELECT/ENTER.
Se ha borrado la contraseña de cuatro dígitos.
- 3 Introduzca una nueva contraseña conforme se mostró anteriormente (Índice).

Reproducción normal

Preparación:

- Encienda la TV.
- Sintonice la TV en el canal de salida del DVD+VCR (CH 3 o 4) o establezca el selector de fuente de TV en VIDEO.
- Si se ha realizado una conexión de VIDEO / AUDIO entre el DVD+VCR y la TV, establezca el selector de fuente de TV en VIDEO.
- Fije como fuente de salida el VCR como se muestra en "Selección de la fuente de visualización" en la página 6.

1 Introduzca una cinta de vídeo pregrabada.

El  indicador se encenderá y el DVD+VCR se encenderá automáticamente.

- Asegúrese de que el indicador TIMER de la ventana del display no está encendido. Si lo estuviera, pulse **POWER** una vez.
- Si se introduce una cinta sin pestaña de seguridad, la unidad comenzará la reproducción de forma automática.

2 Pulse **PLAY** () una vez.

En la pantalla de TV aparece **PLAY**.

- No es necesario seleccionar la velocidad de la cinta para la reproducción. El VCR la seleccionará automáticamente.
- El selector **TV/VCR** cambia al modo de VCR automáticamente en la reproducción.

3 Pulse **STOP** () para interrumpir la reproducción.

En la pantalla de TV aparece **STOP** ().

- Si la cinta llega al final antes de pulsar **STOP**, el VCR se parará, rebobinará la cinta, la expulsará y se apagará automáticamente.

Control de ajuste



Ajuste automático

La función de ajuste automático ajusta la imagen para eliminar la niebla o rayas.

La función de ajuste automático funciona en los siguientes casos:

- Una cinta se reproduce por primera vez.
- La velocidad de la cinta cambia (SP, LP, SLP).
- Las rayas o la niebla aparece debido a grietas en la cinta.

Ajuste manual

Si se produce ruido en la pantalla durante la reproducción de la cinta, pulse **CH/TRK** () en el mando a distancia o **CH** () en el panel delantero hasta que el ruido de la pantalla se reduzca.

- Si hay temblores en la pantalla, ajuste estos controles con especial cuidado.
- El ajuste vuelve a establecerse como normal automáticamente cuando la cinta se expulsa o el cable de alimentación se desenchufa durante más de 3 segundos.

Reproducción con efectos especiales

Notas sobre la reproducción con efectos especiales

- Aparecerán líneas horizontales (barras de ruido) en la pantalla de TV. Esto es normal
- El audio pasa a modo silencio automáticamente durante los modos de efectos especiales, de forma que no hay sonido durante la búsqueda.
- En los modos de búsqueda de imagen a alta velocidad, se necesita un pequeño periodo de tiempo para que la velocidad de la cinta se establezca al volver a introducir el modo de reproducción. En este tiempo pueden notarse ligeras interferencias.

Búsqueda

Esta función le permite buscar de forma rápida y visual la sección de cinta deseada en cualquier dirección, ya sea hacia delante o hacia atrás.

1 Pulse **BACKWARD** () o **FORWARD** () durante la reproducción.

El DVD+VCR se activará en modo de búsqueda.

- Si el DVD+VCR se deja en modo de búsqueda durante más de 3 minutos, pasará a modo de reproducción de forma automática para proteger los cabezales de la vídeo y la cinta.

2 Pulse **PLAY** () para volver al modo de reproducción.

Imagen congelada y reproducción

Por marcos

1 Pulse **PAUSE/STEP** () durante la reproducción.

La imagen congelada aparecerá en la pantalla de TV.

- Si la imagen congelada vibra de forma vertical, estabilizela pulsando **CH/TRK** () en el mando a distancia.
- Si el DVD+VCR se deja en modo de congelación durante más de 3 minutos, pasará a modo de interrupción de forma automática para proteger los cabezales del vídeo y la cinta.

2 Pulse **PAUSE/STEP** () varias veces para adelantar la imagen de vídeo un marco de una sola vez mientras ve la imagen congelada.

3 Pulse **PLAY** () para volver al modo de reproducción.

Movimiento lento

1 Pulse **FORWARD** () mientras el VCR se encuentra en modo de congelación.

La cinta se reproducirá a una velocidad de 1/19 veces más lenta que a velocidad normal.

- Utilice **CH/TRK** () en el mando a distancia para minimizar las bandas de ruido durante la reproducción lenta.
- Si el modo de movimiento lento continúa durante más de 3 minutos, el DVD+VCR cambiará a modo de reproducción de forma automática.

2 Pulse **PLAY** () para volver al modo de reproducción.

CM SKIP (Saltar anuncios)

Esta función es muy útil para saltar los anuncios o segmentos cortos de programas.

1 Pulse **CM SKIP** durante el modo de reproducción. Se realizará una búsqueda rápida de imagen hacia delante cada 30 segundos de grabación.

- Puede ampliarse el tiempo de salto presionando repetidamente **CM Skip**.
- Si continúa pulsando, el avance de la búsqueda rápida de imagen hacia delante irá incrementando de 30 en 30 segundos (hasta un máximo de dos minutos).

2 Cuando la búsqueda se complete, el DVD+VCR volverá al modo de reproducción automáticamente.

Repaso EZ (fácil)

Puede volver a reproducir dos veces un segmento específico.

1 Durante la reproducción, mantenga presionado **EZ REVIEW** durante más de 3 segundos al final del segmento y su VCR comenzará la búsqueda en reversa.

2 Suelte el botón **EZ REVIEW** al inicio del segmento. El segmento volverá a reproducirse automáticamente.

Para regresar a la reproducción normal, oprima **PLAY** () durante la reproducción en modo fácil.

Grabación normal

Preparación:

- Encienda el VCR y la TV.
- Sintonice la TV en el canal de salida del DVD+VCR (CH 3 o 4) o establezca el selector de fuente de TV en VIDEO.
- Si se ha realizado una conexión de VIDEO / AUDIO entre el VCR y la TV, establezca el selector de fuente de TV en VIDEO.

1 Introduzca una cinta de vídeo con la pestaña de seguridad.

2 Seleccione el canal deseado utilizando CH/TRK (▲/▼).

- Si está grabando desde otra fuente a través de las conexiones de entrada de audio / vídeo (en el panel trasero o delantero), seleccione LINE1 o LINE2 pulsando INPUT.

3 Establezca la velocidad de grabación deseada (SP o SLP) pulsando SP/SLP.

- Este VCR no se ha diseñado para grabar en modo LP.

4 Establezca el modo de MTS como desee (Consulte la página 15, 25).

5 Pulse REC/ITR (●) una vez.

La grabación comenzará. (El indicador REC se encenderá en la ventana del display).

- Si se introduce una cinta sin pestaña de seguridad, se expulsará de forma automática.

6 Pulse STOP (■) para interrumpir la grabación.

Si la cinta llega al final antes de pulsar STOP (■), el DVD+VCR se parará, rebobinará la cinta, la expulsará y se apagará automáticamente.

Grabación en pausa

1 Pulse PAUSE/STEP(II) para dejar en pausa la cinta durante la grabación.

El indicador REC parpadeará en la ventana del display.

2 Cuando desee continuar con la grabación pulse PAUSE/STEP(II) o REC/ITR (●).

- La cinta se parará de forma automática después de 5 minutos en modo de pausa para proteger los cabezales de la vídeo y la cinta.

Grabación de un programa de TV mientras se ve otro diferente

1 Pulse TV/VCR para seleccionar el modo de TV durante la grabación.

El indicador TV aparecerá.

2 Seleccione el canal de TV que desea ver.

Consejos

Cuando realice cambios durante la grabación, utilice siempre PAUSE/STEP(II) para obtener unos mejores resultados. Por ejemplo, para cambiar los canales durante la grabación, pulse primero PAUSE/STEP(II) para dejar la unidad en modo de pausa. A continuación, seleccione el canal deseado del VCR y pulse de nuevo PAUSE/STEP(II) para continuar con la grabación.

Grabación programada

Este VCR se puede programar para que grabe hasta 8 programas en un periodo de un año. Para que no tenga que estar pendiente de la grabación, el temporizador debe saber los canales que se van a grabar y las horas de inicio y fin.

- Si intenta establecer el temporizador del programa antes de la configuración del reloj, POR FAVOR AJUSTE EL RELOJ aparece unos momentos y, a continuación, el menú de RELOJ aparece en la pantalla de TV. Establezca la hora y fecha antes de comenzar.
- Asegúrese de que la cinta está en el DVD+VCR y que la pestaña de seguridad está colocada, de lo contrario, la cinta será expulsada automáticamente.

Preparación:

- Encienda el DVD+VCR y la TV.
- Asegúrese de que la TV está establecida en el canal de salida del DVD+VCR (3 o 4).
- Asegúrese de que la BANDA SINTONIZADA del menú de SINTONIZAR está establecida adecuadamente (TV o CATV).

1 Pulse MENU y el menú PRINCIPAL aparecerá.

2 Utilice ▲/▼ para elegir el menú de PROGRAMA.

3 Pulse SELECT/ENTER para desplazarse al menú de PROGRAMA.

El menú de PROGRAMA aparecerá.

- Si ya se han introducido todos los programas, el mensaje FULLY PROGRAMMER aparecerá unos momentos y, a continuación, PROGRAMA 1 aparecerá en la pantalla de TV.

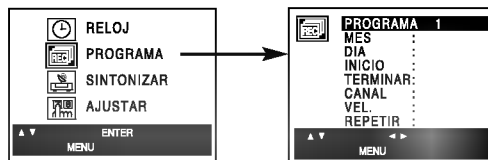

4 Utilice ◀ ▶ para elegir el Nº de PROGRAMA (1-8).

5 Utilice ▼ para elegir la opción MES.

Utilice ◀ ▶ para elegir el mes deseado.

6 Utilice ▼ para elegir la opción DÍA.

Utilice ◀ ▶ para elegir el día deseado.

7 Utilice ▼ para elegir la opción INICIO.

Utilice ◀ ▶ para elegir la hora de comienzo deseada.

8 Utilice ▼ para elegir la opción TERMINAR.

Utilice ◀ ▶ para elegir la hora de interrupción deseada.

9 Utilice ▼ para elegir la opción CANAL.

Utilice ◀ ▶ para elegir el canal deseado. (Canal, LÍNEA1 o LÍNEA2).

Usuarios de TV por cable: Si dispone de una TV por cable y utiliza una caja de cable para la conexión de la antena / TV por cable al DVD+VCR (página 11) a través del convertidor de caja de cable, deberá establecer el canal con este paso para que coincida el canal de salida de la caja de cable (normalmente CH 3 o 4). Cambie los canales en la caja de cable en vez de cambiar el DVD+VCR.

10 Utilice ▼ para elegir la opción VELOCIDAD. Utilice ◀ o ▶ para elegir la velocidad de grabación deseada (AUTO, SP o SLP).

- El modo automático determina el tiempo de cinta restante y establece la velocidad en SP o EP, según sea necesario, para completar la grabación del programa. Se producirán distorsiones de sonido e imagen en el punto donde la velocidad cambia.

11 Utilice ▼ para elegir la opción REPETIR. Utilice ◀ o ▶ para elegir la repetición deseada (NORMAL, SEMANAL o DIARIA).

- NORMAL**....para grabar hasta 8 programas en un único día o en distintos días en un periodo de un año.
- SEMANAL**....para grabar hasta 8 programas en un día determinado de cada semana.
- DIARIA**....para grabar hasta 8 programas a las mismas horas de lunes a viernes.



Consejo

Si la fecha de entrada es incorrecta, utilice ▲ p para seleccionar la fecha y corríjala utilizando ◀ o ▶.

12 Pulse MENU para que el programa quede memorizado en el DVD+VCR.

- El indicador TIMER se encenderá en la pantalla.
- Si la hora del programa ya ha pasado, el mensaje PROGRAMACION TIEMPO VENCIDO aparecerá en la pantalla de TV. Regrese al programa incorrecto y vuelva a programarlo con la hora correcta.
- Si introduce una fecha ya pasada, la grabación programada se realizará en esa fecha, pero del año siguiente.
- Se pueden introducir programas complementarios repitiendo los pasos 1-12.

Usuarios de TV por cable: Si el enganche del cable se realiza a través de una caja convertidora, podrá programar varias grabaciones únicamente en el canal de salida de la caja convertidora. Esto se debe a que el convertidor determina el canal que ve a través del VCR.

Consejo

Si ha terminado la programación y desea establecer el VCR para que grabe los programas que ha introducido: ASEGÚRESE DE QUE HA INTRODUCIDO UNA CINTA EN EL DVD+VCR. Ahora, el DVD+VCR está establecido para los grabar programas memorizados.

Nota

Si la alimentación falla o el DVD+VCR se desconecta de la salida de corriente, las configuraciones de la hora del reloj y temporizador correctas se mantienen en la memoria durante unos 3 segundos. Después de 3 segundos, el reloj y el temporizador se deben restablecer cuando el VCR vuelva a tener alimentación. Vuelva a configurar el reloj siguiendo las instrucciones.

Después de fijar un programa de grabación, la grabación se iniciará si ninguna otra grabación se programa para la misma hora (ver "Prioridad de Programa" a la derecha).

Verificación (borrado) de programación de grabación

La programación se puede comprobar siempre que el VCR esté apagado.

- Pulse MENU y el menú PRINCIPAL aparecerá.
- Utilice ▲/▼ para elegir el menú de PROGRAMA. Pulse SELECT/ENTER y el menú de PROGRAMA aparecerá.

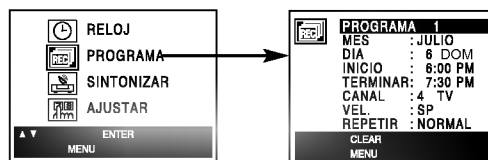

- Utilice ◀▶ para seleccionar el programa que desea comprobar o eliminar. Si desea eliminar el programa, pulse CLEAR.
- Pulse MENU para volver a la pantalla de TV.

Prioridad de programas

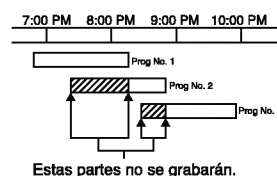

Si las horas de inicio y fin de grabación de dos o más programas de grabación se traslapan en el mismo día, se dará prioridad a la grabación que deba comenzar antes. Por ejemplo, en el diagrama a la izquierda el

Programa número 2 no se grabará hasta que haya finalizado el Programa número 1. La primera parte del Programa número 2 no se grabará. Del mismo modo, el Programa número 3 no se grabará hasta que se haya finalizado el Programa número 2, y así.

Grabación programada momentánea

La grabación programada momentánea le permite grabar fácilmente un periodo de tiempo predeterminado sin utilizar el temporizador de programa.

Preparación:

- Encienda el DVD+VCR y la TV.
- Asegúrese de que la TV está sintonizada en el canal de salida del DVD+VCR (3 o 4).
- Si se ha realizado una conexión de VIDEO / AUDIO entre el DVD+VCR y la TV, establezca el selector de fuente de TV en VIDEO.

1 Introduzca una cinta de vídeo con la pestaña de seguridad.

2 Seleccione el canal deseado utilizando CH/TRK (▲/▼) o los números (0-9).

El número de canal aparece en la pantalla de TV.

- Si está grabando desde otra fuente a través de las conexiones de entrada de audio / vídeo (en el panel trasero o delantero), seleccione LINE1 o LINE2.

3 Establezca la velocidad de grabación deseada (SP o SLP) pulsando SP/SLP.

La velocidad de la cinta aparecerá en la pantalla de TV.

4 Pulse REC/ITR (●) dos veces.

El menú ilustrado aparecerá en la pantalla de TV.

- La grabación comenzará y el indicador TIMER se encenderá.

5 Pulse REC/ITR (●) varias veces para seleccionar el tiempo de grabación.

Al final de la grabación, el DVD+VCR interrumpirá la grabación y se apagará.

- Durante la Grabación programada momentánea no se podrá cambiar el canal del DVD+VCR.
- Puede interrumpir la grabación pulsando STOP (■).

MENÚ DE GRABACIÓN PROGRAMADA MOMENTÁNEA

GRABACION RAPIDA POR TIEMPO	
CANAL	2
VEL.	SP
INICIO TIEMPO	AHORA 0H30M

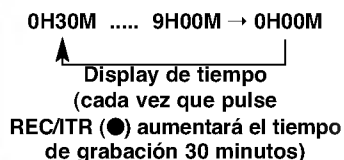

Comprobación del tiempo de grabación

Pulse REC/ITR (●) una vez para comprobar el tiempo de grabación. La configuración de llamada volverá a la pantalla de TV después 6 segundos de forma automática.

Extensión del tiempo de grabación

El tiempo de grabación podrá extenderse cada vez que pulse REC/ITR (●).

Si continúa pulsando, el tiempo de grabación aumentará en intervalos de 30 minutos.

Notas

- Si pulsa PAUSE/STEP (||) durante la grabación programada momentánea, el DVD+VCR pasará a modo de pausa de grabación. La grabación programada momentánea se cancela.
- Si el DVD+VCR está establecido en "0H00M", el DVD+VCR pasa a modo de grabación normal.

Doblaje y edición

Puede editar fácilmente lagrabaciones de cámara de vídeo en el DVD+VCR mediante las conexiones de audio/vídeo del panel delantero/trasero. Estas entradas directas A/V proporcionan mejor calidad de imagen que si se usa la entrada de RF en el panel posterior.

1 Conecte las salidas A/V de la cámara de audio y vídeo (o de otro VCR) al DVD+VCR como se muestra en la página 13.

2 Establezca el canal de entrada "LINE 2". (utilice INPUT para seleccionar LINE2.)

- Si ya ha conectado el VCR a las conexiones de entrada de A/V de la parte trasera del VCR, debe seleccionar el canal de entrada LINE 1 pulsando INPUT dos veces.

3 Reproduzca la cinta en la cámara de audio y vídeo (u otro VCR). Si dispone de una TV acoplada al DVD+VCR, podrá ver la reproducción de vídeo.

4 Si desea que comience la grabación, pulse REC/ITR (●) en el VCR una vez.

Nota

Antes de grabar confirme la posición de comienzo de la grabación.

Copia del DVD al VCR

Esta unidad le permite copiar contenido de un DVD a una cinta VHS pulsando el botón COPY.

Notas

- Si el DVD que desea copiar tiene protección anti-copias, no podrá copiar el disco. No se permite la copia de los DVD codificados de Macrovision. En la ventana del display aparecerá "LOCK" (bloqueado).

1 Introduzca un disco

Introduzca el disco que desea copiar en la plataforma de DVD y cierra la bandeja del disco.

2 Introduzca una cinta VHS

Introduzca una cinta de vídeo VHS virgen en la plataforma del VCR.

3 Pulse COPY en el panel delantero de la unidad

El DVD pasará a modo de reproducción y el VCR pasará a modo de grabación.

- Si aparece el menú del disco de DVD, probablemente deba pulsar PLAY (▶) manualmente para comenzar la copia.
- El indicador "COPY" se encenderá.

4 Interrupción del proceso de copia

Cuando finalice la reproducción del DVD, pulse el botón del VCR desde el mando a distancia y, a continuación, pulse STOP (■) para finalizar la copia. Debe interrumpir el proceso de copia manualmente cuando la película del DVD finalice, de lo contrario, puede que la unidad vuelva a reproducirlo y grabarlo una y otra vez.

Nota

Cuando detenga la reproducción del DVD durante el copiado, la grabación de VCR se detendrá automáticamente.

Sistema estéreo HI-FI VHS / Retransmisión MTS

Este DVD+VCR está equipado con un sistema de sonido de audio HI-FI VHS para la grabación y reproducción. La siguiente información ofrece una breve descripción del audio HI-FI y de la grabación y reproducción de una cinta en modo de audio HI-FI.

Reproducción con sonido de audio estéreo HI-FI

Para lograr una verdadera reproducción en estéreo se necesita una TV en estéreo con conexiones de entrada AUDIO/VIDEO o un sistema de audio estéreo. Recomendamos la conexión de esta unidad a un sistema de audio estéreo en casa para experimentar el completo y rico sonido estéreo disponible en las cintas grabadas en HI-FI.

1 Establezca la opción MODO DE AUDIO en HI-FI en el menú de AJUSTAR.



2 Establezca la opción SALIDA DE AUDIO en la posición ESTÉREO.

POSICIÓN ESTÉREO: el sonido del canal izquierdo (L) se escucha desde el altavoz izquierdo y el sonido del canal derecho (R) se escucha desde el altavoz derecho.

POSICIÓN IZQUIERDA: el sonido del canal izquierdo (L) se escucha desde los dos altavoces.

POSICIÓN DERECHA: el sonido del canal derecho (R) se escucha desde los dos altavoces.

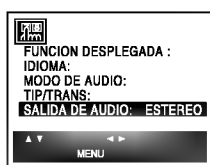

3 Pulse MENU.

4 Introduzca una cinta y pulse PLAY (▶). Ajuste el volumen del sistema estéreo.

MTS (Sonido de TV multicanal)

Este DVD+VCR decodificará las señales de sonido de retransmisión que no se emitan por aire tanto bilingües (SAP) como estéreo MTS. También decodifica el sonido de TV estéreo de las empresas de cable locales, siempre que operen en frecuencias de cable asignadas y utilicen el sistema de sonido de TV bilingüe / estéreo MTS recomendado de EIA.

Indicador de sonido de TV multicanal (MTS)

Muestra en pantalla, tal y como se ilustra a continuación, cuando se pulsa SELECT/ENTER.

- Uno o ambos indicadores se encenderán dependiendo de la retransmisión MTS.

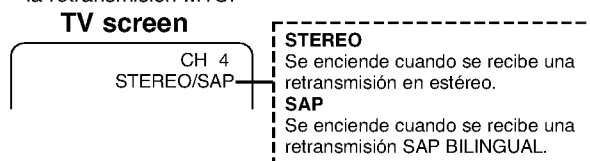

Si en la pantalla de TV aparece únicamente STEREO.

El DVD+VCR puede grabar en estéreo en las pistas de audio HI-FI si la opción TIP/TRANS se encuentra en la posición ESTÉREO. El VCR también puede grabar audio mono en la pista de audio mono.

Si en la pantalla de TV aparece únicamente SAP.

Establezca la opción TIP/TRANS en SAP.

Si en la pantalla de TV aparece STEREO/SAP.

Utilice la opción TIP/TRANS para seleccionar el modo de grabación deseado (ESTÉREO o SAP).

Grabación SAP (Programa de audio segundo)

Algunas estaciones emiten Programa de audio segundo, que se utilizan para un segundo idioma o para información complementaria. Si la estación emite un Programa de audio segundo, siga el procedimiento siguiente para grabar el SAP.

1 Introduzca una cinta de vídeo con la pestaña de seguridad.

2 Establezca la opción TIP/TRANS en SAP (menú de AJUSTAR).

Realice esta operación únicamente si aparece SAP en la pantalla de TV o si sabe que el programa utilizará SAP.

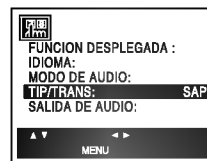

3 Pulse MENU.

4 Seleccione la velocidad de grabación deseada (SP o SLP) con el botón SP/SLP.

5 Seleccione el canal deseado. SAP debe aparecer en la pantalla de TV.

6 Pulse REC/TR (●) una vez.

Ahora se grabará el programa que ve y escucha en la TV.

7 Pulse STOP (■) para interrumpir la grabación.

Función de memoria del contador de la cinta

Contador de tiempo real

Muestra la duración de la cinta en horas, minutos y segundos (consulte la izquierda). Pulse CLK/CNT para seleccionar el display del contador en tiempo real. Cada vez que pulse CLK/CNT, la pantalla de TV cambia tal y como se muestra en la siguiente ilustración.

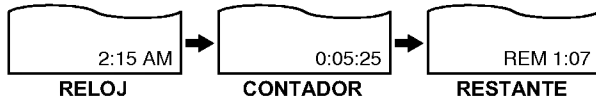

- El contador cambia a "0:00:00" cuando se expulsa la cinta.
- El contador de tiempo real no funciona si no hay nada grabado en la cinta.
- El contador de tiempo real no funciona si no hay introducida una cinta.

Función de la memoria del contador

Resulta de gran utilidad si hay una sección de la cinta que desee ver inmediatamente después de la grabación o si desea volver al mismo punto varias veces.

- 1** Comience a grabar o reproducir una cinta.
- 2** Pulse CLK/CNT varias veces hasta que aparezca el contador de tiempo real en la pantalla de TV.
- 3** Vuelva a establecer el contador en "0:00:00" en el punto que desee localizar posteriormente pulsando CLEAR.
- 4** Continúe grabando o reproduciendo.
- 5** Pulse STOP (■) cuando la grabación o reproducción finalice.
- 6** Pulse BACKWARD (◀◀). La cinta se para automáticamente cuando el contador de cinta vuelve a "0:00:00".

Cinta restante

Esta función permite mostrar el tiempo de cinta restante durante la grabación o reproducción.

Pulse CLK/CNT hasta que aparezca el indicador REM en la pantalla de TV durante la grabación o reproducción.

N Nota

Puede que el indicador del tiempo de cinta restante no se muestre correctamente dependiendo del estado y del tipo de cinta (T-140, T-160 o T-210, etc.)

Información complementaria

- El DVD+VCR rebobinará la cinta de forma automática al final de la cinta en los modos grabación manual, grabación programada, grabación programada momentánea, reproducción o adelantado rápido. La cinta se parará cuando llegue al principio y se expulsará y, a continuación, el DVD+VCR se apagará.
- Si no va a seguir utilizando el DVD+VCR, rebobina, expulsa y retire la cinta. Coloque la cinta en su funda para protegerla del polvo. No es necesario que rebobine la cinta antes de retirarla, pero si lo hace, estará lista para reproducirla o grabar la próxima vez que la utilice.
- Asegúrese de que el selector de canal de DVD+VCR se encuentra en el canal que desea grabar. El canal que se está grabando siempre podrá verificarse colocando la televisión en el canal DVD+VCR (3 o 4) y oprimiendo el selector TV/VCR para apagar el indicador TV del DVD+VCR.
- No intente acoplar más de un establecimiento de televisión al DVD+VCR ya sea para la grabación o reproducción.

Sistema de reproducción automática

Este DVD+VCR incorpora las funciones de reproducción y rebobinado completos.

Introduzca un cinta (sin la pestaña de seguridad).

- La fuente de salida se cambiará al modo VCR automáticamente.
- El VCR se conecta automáticamente y comienza la reproducción.
- Al final de la cinta, el DVD+VCR se para y rebobina la cinta.
- La cinta se expulsa después de haberla rebobinado y el DVD+VCR se apaga automáticamente



N Nota

La función de apagado automático no funciona durante el modo de reproducción de DVD normal. (el DVD+VCR permanecerá encendido).

Reproducción S-VHS Quasi Playback (SQPB)

- Este DVD+VCR puede reproducir cintas grabadas S-VHS, sin embargo, no podrá hacer grabaciones usando cintas con formato S-VHS.
- SQPB es una abreviatura para S-VHS Quasi Playback.

Reproducción de un CD de DVD y de Video



Puesta en marcha de la función de reproducción

- Encienda la TV y seleccione la fuente de entrada de vídeo conectada al DVD+VCR.
- Sistema de audio: encienda el sistema de audio y seleccione la fuente de entrada conectada al DVD+VCR.
- Fije como fuente de salida el VCR como se muestra en "Selección de la fuente de visualización" en la página 6.

1 Pulse OPEN/CLOSE () para abrir la bandeja del disco.





2 Coloque el disco elegido en la bandeja con la etiqueta hacia arriba.

Si introduce un DVD de doble cara, asegúrese de que la cara que desea reproducir está hacia arriba.

3 Pulse OPEN/CLOSE () para cerrar la bandeja. En la ventana del display aparece "LOAD" (carga del disco) y la reproducción comienza automáticamente. Si la reproducción no comienza, pulse PLAY (). En algunas ocasiones, podrá aparecer el menú del disco.

Si se muestra una pantalla del menú

Puede que se muestre primero la pantalla del menú cuando se cargue un DVD o un CD de vídeo que contenga menú.

Utilice los botones     para seleccionar el título / capítulo que desea ver y, a continuación, pulse SELECT/ENTER para que comience la reproducción. Pulse TITLE o DISC MENU para volver a la pantalla del menú.

- Utilice los botones numéricos para seleccionar la pista que desea ver. Pulse RETURN para volver a la pantalla del menú.
- La configuración del menú y los procedimientos de funcionamiento para la utilización del menú pueden ser diferentes dependiendo del disco. Siga las instrucciones de cada pantalla del menú. También puede establecer PBC en off bajo la configuración. Consulte la página 19.

Notas

- Si hay establecido Control parental y el disco no se encuentra en las configuraciones de Clasificación (no autorizado), se debe introducir la contraseña de cuatro dígitos y / o el disco debe ser autorizado (consulte Control parental en la página 20).
- Puede que los DVD tengan un código de región.
- El DVD+VCR no reproducirá discos que tengan un código de región distinto al del DVD+VCR. El código de región para este DVD+VCR es 4 (cuatro).

Salvapantallas

La imagen del salvapantallas aparece si deja el DVD+VCR en modo de interrupción durante unos cinco minutos.

Funciones generales

Nota

A menos que se establezca lo contrario, todos los funcionamientos descritos utilizan el mando a distancia. Algunas funciones también pueden estar disponibles en el menú de configuración.





Desplazamiento a otro TÍTULO

Cuando un disco tiene más de un título, puede desplazarse a otro título de la siguiente forma:















- Pulse DISPLAY, y después la tecla numérica adecuada (0-9) para seleccionar el número correspondiente a un título.

Desplazamiento a otro CAPÍTULO / PISTA

Cuando un título de un disco tiene más de un capítulo o un disco tiene más de una pista, podrá desplazarse a otro capítulo / pista de la siguiente forma:

- Pulse BACKWARD  o FORWARD  un momento durante la reproducción para seleccionar el capítulo / pista siguiente o para volver al principio del capítulo / pista actual.
- Pulse BACKWARD  dos veces instantáneamente para volver al capítulo / pista anterior
- Para ir directamente a un capítulo durante la reproducción, pulse DISPLAY. Después, pulse   para seleccionar el icono del capítulo o la pista. Finalmente, introduzca el número del capítulo o pista usando las teclas numéricas (0-9).

Movimiento lento

- 1 Pulse PAUSE/STEP () durante la reproducción. El DVD+VCR se encuentra ahora en modo de pausa.
- 2 Pulse BACKWARD  o FORWARD  durante el modo de pausa. El DVD+VCR introducirá el modo de movimiento lento.
- 3 Utilice BACKWARD  o FORWARD  : para seleccionar la velocidad deseada:  1/16,  1/8,  1/4 o  1/2 (hacia atrás) o  1/16,  1/8,  1/4 o  1/2 (hacia delante).
- 4 Pulse PLAY () para volver al modo de reproducción.

Nota

No se aplica al CD de vídeo la reproducción inversa en movimiento lento.

Funciones generales (continuación)

Imagen congelada y reproducción por marcos



- 1 Pulse PAUSE/STEP(II) durante la reproducción.
El DVD+VCR se encuentra ahora en modo de pausa.
- 2 Con un DVD, puede hacer avanzar la imagen marco a marco pulsando varias veces PAUSE/STEP(II) en el mando a distancia.
- 3 Pulse PLAY (▷) para volver al modo de reproducción.

Búsqueda



- 1 Mantenga pulsado BACKWARD I◀◀ o FORWARD ▶▶ unos dos segundos durante la reproducción.
El DVD+VCR se encuentra ahora en modo de búsqueda.
- 2 Mantenga pulsado BACKWARD I◀◀ o FORWARD ▶▶ varias veces para seleccionar la velocidad requerida: ◀◀X2, ◀◀X4, ◀◀X16, ◀◀X100 (hacia atrás) o ▶▶X2, ▶▶X4, ▶▶X16, ▶▶X100 (hacia delante). Con un CD de vídeo, la velocidad de búsqueda cambia: ◀◀X2, ◀◀X4, ◀◀X8 (hacia atrás) o ▶▶X2, ▶▶X4, ▶▶X8 (hacia delante).
- 3 Pulse PLAY (▷) para volver al modo de reproducción.

Aleatorio



- 1 Pulse RANDOM durante la reproducción o en modo de interrupción. La unidad comienza automáticamente la reproducción aleatoria y en la pantalla de TV aparece "RANDOM".
- 2 Pulse RANDOM hasta que aparezca "NORMAL" en la pantalla de TV para volver a la reproducción normal.



Consejos

Si pulsa BACKWARD I◀◀ o FORWARD ▶▶ durante la reproducción aleatoria, la unidad selecciona otro título (pista) y continúa la reproducción aleatoria.



Nota

- Esta función sólo funciona con discos de karaoke de DVD, CD de vídeo sin PBC.
- Para CDs de vídeo con función PBC, deberá establecer dicha función en Off en el menú de inicio para usar la función de reproducción normal. Véase página 19.

Repetición



Discos de vídeo de DVD – Repetir Capítulo/Título/Off

- 1 Pulse REPEAT para repetir el capítulo que actualmente se está reproduciendo.
El icono de Repetir capítulo aparece en la pantalla de TV.
- 2 Pulse REPEAT otra vez para repetir el título que actualmente se está reproduciendo.
El icono de Repetir título aparece en la pantalla de TV.
- 3 Pulse REPEAT por tercera vez para salir del modo de repetición.
El icono de Repetir off aparece en la pantalla de TV.

CD de vídeo – Repetir Pista / Todo / Off

- 1 Pulse REPEAT para repetir la pista que actualmente se está reproduciendo.
El icono de Repetir pista aparece en la pantalla de TV.
- 2 Pulse REPEAT otra vez para repetir el disco que actualmente se está reproduciendo.
El icono de Repetir todo aparece en la pantalla de TV.
- 3 Pulse REPEAT por tercera vez para salir del modo de repetición.
El icono de Repetir off aparece en la pantalla de TV.



Nota

En un CD de vídeo con PBC, debe establecer PBC en Off en el menú de configuración para poder utilizar la función de repetición. Véase página 19.

Repetición de A-B



Para repetir una secuencia de un título:

- 1 Pulse A-B en el punto de inicio deseado.
"A *" aparecerá brevemente en la pantalla del televisor.
- 2 Pulse A-B de nuevo en el punto de finalización elegido.
"A B" aparecerá brevemente en la pantalla del televisor y la secuencia a repetir dará comienzo ("A→B" aparecerá en el visor).
- 3 Pulse A-B para cancelar la secuencia.

Búsqueda por tiempo



La función Time Search permite comenzar la reproducción en el tiempo elegido en el disco.

- 1 Pulse DISPLAY durante la reproducción. El visor de pantalla aparece en la pantalla.
La caja de Time Search muestra el tiempo de reproducción transcurrido del disco actual.
- 2 Antes de que pasen 10 segundos, pulse ▲/▼ para seleccionar el icono de Time Search en el visor de pantalla.
"---:--" aparece en la caja de Time Search.
- 3 Antes de que pasen 10 segundos, utilice los botones numéricos para introducir el tiempo de comienzo requerido. Introduzca la hora, minutos y segundos de izquierda a derecha en la caja.
Si introduce números erróneos, pulse CLEAR para borrar los números que ha introducido. A continuación, introduzca los números correctos.
- 4 Antes de que pasen 10 segundos, pulse SELECT/ENTER para confirmar el tiempo de comienzo.
La reproducción comienza a partir del tiempo seleccionado en el disco. Si introduce un tiempo no válido, la reproducción continuará desde el punto actual.

3D Surround

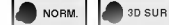

Esta unidad puede producir el efecto 3D Surround (sonido envolvente), que simula una reproducción de audio multicanal de dos altavoces estéreo convencionales en vez de los cinco o más altavoces que normalmente se necesitan para escuchar audio de multicanal de un sistema de cine en casa.

- 1 Pulse DISPLAY durante la reproducción.
- 2 Utilice ▲/▼ para seleccionar la opción de sonido. La opción de sonido aparecerá destacada.
- 3 Utilice ◀▶ para seleccionar "3D SUR".
Para apagar el efecto 3D Surround, seleccione "NORM".

Funciones generales (continuación)

Zoom

La función Zoom le permite agrandar la imagen de vídeo y moverse por la imagen agrandada.

- 1 Pulse ZOOM durante la reproducción o con la imagen en pausa para activar la función ZOOM. Si pulsa ZOOM varias veces, el nivel aumenta hasta seis veces el tamaño.
- 2 Utilice los botones ◀▶▲▼ para desplazarse por la imagen aumentada.
- 3 Pulse CLEAR para volver a la reproducción normal o para volver a la imagen en pausa.

Nota

- Puede que la función de zoom no funcione en algunos DVD.
- La función de zoom podría no funcionar en escenas con múltiples ángulos.

Búsqueda por marcador



Puede comenzar la reproducción desde un punto memorizado. Se pueden memorizar hasta nueve puntos. Siga los siguientes pasos para introducir una marca.

- 1 Pulse MARKER durante la reproducción del disco cuando ésta alcance el punto que quiere memorizar. El icono de Marker aparecerá brevemente en la pantalla de TV.
- 2 Repita el paso 1 para introducir hasta nueve puntos del marcador en un disco.

Para volver a una escena marcada

- 1 Pulse SEARCH durante la reproducción del disco. El menú MARKER SEARCH aparecerá en la pantalla.
- 2 Antes de que pasen 10 segundos, pulse ◀▶ para seleccionar el número del marcador al que quiera volver.
- 3 Pulse SELECT/ENTER. La reproducción comenzará desde la escena marcada.
- 4 Pulse SEARCH para que desaparezca el menú MARKER SEARCH.

Para borrar una escena marcada

- 1 Pulse SEARCH durante la reproducción del disco. El menú MARKER SEARCH aparecerá en la pantalla.
- 2 En menos de 10 segundos oprima ◀▶ o utilice los botones numéricos para seleccionar el número de Marcador que desea borrar.
- 3 Pulse CLEAR. El número del marcador se borrará de la lista.
- 4 Repita los pasos 2 y 3 si desea borrar más números de marcadores.
- 5 Pulse SEARCH para que desaparezca el menú MARKER SEARCH.

Nota

Todos los marcadores se borrarán cuando saque el disco.

Funciones especiales del DVD

Comprobación de los contenidos de los discos de vídeo de DVD: Menús

Los CDs de DVD pueden ofrecer menús que le permitan el acceso a funciones especiales. Para usar este menú del disco, pulse DISC MENU. Después, pulse la tecla numérica apropiada para seleccionar una opción. O utilice los botones ◀▶▲▼ para marcar su selección y luego pulse SELECT/ENTER.

Menú del título

- 1 Pulse TITLE. Si el título actual tiene un menú, éste aparecerá en la pantalla. De lo contrario aparecerá el menú del disco.
- 2 En la lista del menú puede aparecer los ángulos de cámara, idiomas hablados, opciones de subtítulo y capítulos para el título.
- 3 Para que el menú del título desaparezca, pulse de nuevo TITLE.

Menú del disco

- 1 Pulse DISC MENU. El menú del disco se muestra.
- 2 Para que el menú del disco desaparezca, pulse de nuevo DISC MENU.

Ángulo de cámara

Si el disco contiene escenas grabadas desde ángulos de grabación diferentes, usted podrá cambiar a otro ángulo de grabación durante la propia reproducción.

- Pulse ANGLE varias veces durante la reproducción para seleccionar el ángulo deseado. El número del ángulo actual aparece en el visor.

Cambio del idioma del audio

Pulse varias veces AUDIO durante la reproducción para escuchar los distintos idiomas del audio o de la pista de audio.

Cómo cambiar el canal de audio

Pulse AUDIO repetidamente durante la reproducción para escuchar un canal de audio distinto (STER., IZQUIERDA o DERECHA).

Subtítulos

Pulse varias veces SUBTITLE durante la reproducción para ver los distintos idiomas de los subtítulos.

Nota

Si ☹ aparece, la función no se encuentra disponible en el disco.

Memoria de la última condición

Este reproductor memoriza la configuración de usuario del último disco visualizado. La configuración permanece en la memoria aunque saque el disco del reproductor o aunque lo apague. Si carga un disco cuya configuración está memorizada, la última posición antes de la parada se actualizará de forma automática.

Notas

- Las configuraciones se almacenan en la memoria para que se utilicen en cualquier momento.
- Este reproductor no memoriza las configuraciones de un disco si desconecta el reproductor antes de que comience a reproducir.

Reproducción de un CD de Audio y de Discos en formato MP3/WMA

El reproductor de DVD puede reproducir grabaciones en formato MP3/WMA en soporte CD-ROM, CD-R o CD-RW. Antes de reproducir grabaciones en MP3/WMA, lea las notas acerca de las grabaciones en MP3/WMA que figuran a la derecha.

- 1 Introduzca un disco y cierre la bandeja.**
CD de Audio; El menú de CD de Audio aparece en la pantalla del televisor. Podrá entonces continuar con el paso 4.
Disco de MP3/WMA; El menú de selección de MP3/WMA-JPEG aparecerá en la pantalla del televisor. Podrá entonces continuar con el paso 2.



- 2 Pulse ▲▼ para seleccionar MP3/WMA y pulse a continuación SELECT/ENTER.**
El menú de MP3/WMA aparecerá en la pantalla del televisor. Pulse RETURN para cambiar al menú de selección de MP3/WMA-JPEG



- 3 Pulse ▲▼ para seleccionar una carpeta y luego SELECT/ENTER.**

Aparecerá entonces una lista de ficheros en la carpeta.

- 4 Pulse ▲▼ para seleccionar una pista y luego PLAY (▶) o SELECT/ENTER.**

La reproducción dará comienzo.

Durante la reproducción, se mostrará el tiempo transcurrido tanto en el visor como en el menú. La reproducción finalizará cuando acabe el disco. Pulse TITLE para cambiar a la página siguiente. Pulse DISC MENU para cambiar a la página anterior.

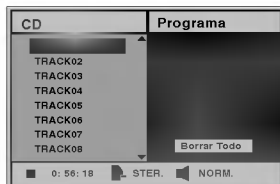

Menú de CD de Audio

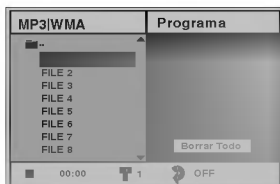

Menú de MP3/WMA

Sugerencia

Si se encuentra en la lista de archivos y desea regresar a la lista de ficheros, use las teclas ▲▼ para marcar la opción  y pulse SELECT/ENTER para volver a la pantalla del menú anterior.

- 5 Para detener la reproducción en cualquier otro momento, pulse STOP (■).**

Notas acerca de grabaciones en MP3/WMA

Acerca del formato MP3

- Un MP3 es un fichero con información de audio comprimida mediante el esquema de codificación de archivos de audio en 3 estadios MPEG1. A los ficheros con extensión “.mp3”, se los conoce habitualmente con el nombre de ficheros MP3.
- El reproductor no puede leer un fichero MP3 con otra extensión.

Acerca del formato WMA (Window Media Audio)

- Un WMA es un fichero comprimido mediante la tecnología de compresión de audio de Microsoft.
- El formato WMA (Windows Media Audio) proporciona el doble de compresión de audio que el formato MP3.

La compatibilidad de los discos en MP3/WMA con este reproductor se reduce a las funciones que se indican a continuación:

- Frecuencia de prueba / sólo a 44,1 kHz (MP3), 22,05-44,1 kHz (WMA)
- Media de bites / entre 32-320 kbps (MP3), 32-128 kbps (WMA)
- El formato físico del CD-R debe ser tipo “ISO 9660”
- Si graba ficheros MP3/WMA usando un software que no pueda crear un SISTEMA DE FICHEROS, por ejemplo “Direct-CD”, o similares, será imposible reproducir los ficheros MP3/WMA. Recomendamos por ello que use “Easy-CD Creador, que crea un sistema de ficheros tipo ISO9660.
- La primera introducción de un disco precisa de ficheros MP3/WMA en la primera pista. De no haberlos, no se podrán reproducir los ficheros MP3/WMA. Si desea hacerlo, deberá formatear los datos del disco o usar uno nuevo.
- Los ficheros deberán nombrarse con un máximo de 8 letras e incorporar al nombre la extensión mp3” o “.wma” por ejemplo: “*****.MP3” o “*****.WMA”.
- No use caracteres especiales como “/ : * ? < >” etc.
- El total de ficheros incluidos en el disco no deberá sobrepasar los 650.

Este DVD+VCR requiere discos / grabaciones que cumplan determinados estándares técnicos para lograr una calidad de reproducción óptima.

Los discos de DVD pregrabados se identifican automáticamente con estos estándares. Hay muchos tipos de formatos de discos gravables (incluidos CD-R que contienen archivos MP3 o WMA). Esto requiere un cierto número de condiciones preexistentes (véase más arriba) a fin de garantizar la compatibilidad de la reproducción.

El cliente debe tener presente que se requiere un permiso para descargar archivos MP3/WMA y música de Internet. Nuestra compañía no tiene derecho a garantizar la adquisición de dicho permiso, sino que deberá solicitarse siempre del propietario del copyright.

Pausa

- 1 Pulse PAUSE/STEP (II) durante la reproducción.
- 2 Para volver a la reproducción, pulse PLAY (▷) o pulse PAUSE/STEP (II) de nuevo.

Desplazamiento a otra pista

- Oprima BACKWARD I◀◀ o FORWARD ▶▶I brevemente durante la reproducción para regresar al inicio de la pista actual o para seleccionar la siguiente pista.
- Oprima BACKWARD I◀◀ dos veces para saltar a la pista anterior.
- En el caso del CD de audio, introduzca el número utilizando los botones numéricos (0-9) para ir a una pista durante la reproducción.

Repetir Pista/Todo/Off

- 1 Para repetir la pista que se está reproduciendo, pulse REPEAT.
El icono de Repetir y la palabra "TRACK" aparecerán en la pantalla del menú.
- 2 Para repetir todas las pistas de un disco, pulse REPEAT otra vez.
El icono de Repetir y la palabra "ALL" aparecerán en la pantalla del menú.
- 3 Para cancelar la función de Repetir, pulse REPEAT una tercera vez.
El icono de Repetir y la palabra "OFF" aparecerán en la pantalla del menú.

Búsqueda

- 1 Mantenga presionado BACKWARD I◀◀ o FORWARD ▶▶I por aproximadamente dos segundos durante la reproducción.
El reproductor entrará en modo de BUSCAR.
- 2 Mantenga presionado BACKWARD I◀◀ o FORWARD ▶▶I repetidamente para seleccionar la velocidad requerida: ◀◀X2, ◀◀X4, ◀◀X8 (backward) o ▶▶X2, ▶▶X4, ▶▶X8 (forward).
La velocidad de búsqueda y la dirección se indican en la pantalla de menú.
- 3 Para salir del modo BUSQUEDA pulse PLAY (▷).

Aleatoria

- 1 Pulse RANDOM durante la reproducción o cuando ésta se pare.
La unidad comienza de forma automática la reproducción aleatoria y en la ventana del visor y en la pantalla del menú aparece RANDOM o "RAND."
- 2 Para volver a la reproducción normal, pulse RANDOM varias veces hasta que RANDOM o "RAND." desaparezca de la ventana del visor y de la pantalla del menú.

Repetir A-B

Para repetir una secuencia.

- 1 Durante la reproducción de un disco, pulse A-B en el punto de inicio elegido.
El icono de Repetir y el texto "A * " aparecerán en la pantalla del menú.
- 2 Pulse A-B de nuevo en el punto de finalización que elija.
El icono de Repeat y "A B" aparece en la pantalla del menú y la secuencia comienza a reproducirse repetidamente.
- 3 Para salir de la secuencia y volver a la reproducción normal, pulse de nuevo A-B.
El icono de Repeat y "OFF" aparece en la pantalla del menú.

3D Envolvente

Esta unidad puede producir un efecto de 3D Envolvente, que simula una reproducción de audio multicanal en dos altavoces estéreo convencionales en vez de en los cinco o más altavoces que normalmente se necesitan para escuchar un audio multicanal en un sistema de cine en casa.

- 1 Oprima **DISPLAY** o **AUDIO** durante la reproducción.
- 2 Utilice ◀/▶ para seleccionar el icono de sonido.
Se iluminará el icono de sonido.
- 3 Utilice ▲/▼ para seleccionar "NORM.", o "3D SUR".

Cambio del Canal del audio

Pulse **AUDIO** repetidamente durante la reproducción para escuchar un canal de audio distinto (STER., IZQUIERDA o DERECHA).

Visualización de un disco en formato JPEG

Este receptor DVD+VCR puede reproducir discos con archivos JPEG y CD con fotografías Kodak. Antes de reproducir grabaciones en JPEG, Lea las notas acerca de las grabaciones en formato JPEG que aparecen a la derecha.

- 1 Introduzca un disco y cierre la bandeja.** El menú de elección de MP3/WMA-JPEG aparecerá en la pantalla del televisor.



- 2 Pulse ▲/▼ para seleccionar JPEG y pulse después SELECT/ENTER.** El menú JPEG aparecerá en la pantalla del televisor.

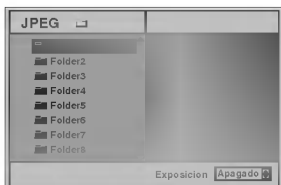

- 3 Pulse ▲/▼ para seleccionar una carpeta, y luego pulse SELECT/ENTER.** Aparecerá una lista de los ficheros incluidos en la carpeta. Pulse RETURN para cambiar al menú de selección de MP3/WMA-JPEG.

Sugerencia

Si está en una lista de ficheros y desea volver a la lista de Carpetas, puede usar los botones ▲/▼ del mando a distancia para marcar "▲" y pulsar luego SELECT/ENTER para volver a la pantalla del menú anterior.

- 4 Si desea visualizar un fichero en particular, pulse ▲/▼ para marcar y luego SELECT/ENTER o PLAY (▶).** Comenzará la visualización, durante la cual puede pulsar RETURN para cambiar al menú precedente (el menú JPEG). Pulse TITLE para cambiar a la página siguiente. Pulse DISC MENU para cambiar a la página anterior.



Sugerencia

Existen tres opciones de velocidad de visualización de diapositivas: Rápida, Normal, Lenta y Apagado. Pulse ◀▶ para marcar la velocidad de diapositiva y luego pulse ▲/▼ para elegir la opción que desea usar. Pulse entonces SELECT/ENTER.

- 5 Para detener la visualización en cualquier otro momento, pulse STOP (■).** Aparecerá el menú de formato JPEG.

Cómo cambiar a otro fichero

Oprima BACKWARD ◀◀ o FORWARD ▶▶ una vez mientras está viendo una imagen para avanzar al archivo siguiente o al archivo anterior.

Imagen estática

- Pulse PAUSE/STEP (||) durante la visualización de una diapositiva. El reproductor entrará en la función de PAUSE.
- Para volver a la visualización de diapositivas, pulse PLAY (▶) o pulse de nuevo PAUSE/STEP (||).

Para disponer la imagen en otra posición

Pulse ▲/▼ durante la visualización para girar la imagen hasta la posición horizontal o vertical.

Para girar la imagen

Pulse ◀▶ durante la visualización para girar la imagen en el sentido de las agujas del reloj, o en sentido contrario.

Notas acerca de las grabaciones en formato JPEG

- Según el tamaño y el número de los ficheros JPEG, el reproductor de DVD puede tardar un tiempo más o menos prolongado en leer el contenido del disco. Si no ve un menú desplegado en la pantalla transcurridos varios minutos, es posible que se deba a que algunos de los ficheros sean demasiado grandes: reduzca la resolución de los ficheros JPEG a menos de 2 mega píxeles y queme otro disco.
- El número total de ficheros y de carpetas que haya en el disco deberá ser inferior a 650.
- Algunos discos pueden ser incompatibles si tienen un formato de grabación o unas condiciones diferentes.
- Si usa un tipo de software como el "Easy CD creador" para quemar ficheros jpeg en CD-R, asegúrese de que todos los ficheros seleccionados tienen la extensión ".jpg" cuando los copie en el CD.
- Si los ficheros tienen la extensión ".jpe" o ".jpeg", cámbieles el nombre con la extensión correcta.
- Los archivos que no tengan la extensión ".jpg" no podrán leerse en este DVD+VCR. A pesar de ello, los ficheros aparecerán como archivos de imagen de JPEG en el explorador de Windows.

Reproducción programada con CD de audio Y disco de MP3/WMA

La función de programación le permitirá guardar sus pistas favoritas de cualquier disco en la memoria del reproductor, que tiene capacidad para 30 pistas.

- 1** Pulse **PROGRAM** durante la reproducción o ponga el aparato en el modo **Stop**, para introducir el modo **Program Edit (Edición de Programa)**.

Aparecerá una marca [E] a la derecha del programa, situado a la derecha de la pantalla del menú.

Nota

Pulse **PROGRAM** para salir del modo **Program Edit**; la marca [E] desaparecerá.

- 2** Seleccione una pista, a continuación pulse **SELECT/ENTER** para colocar la pista elegida en la lista del Programa.

- 3** Repita el paso 2 para añadir otras pistas a la lista del Programa.

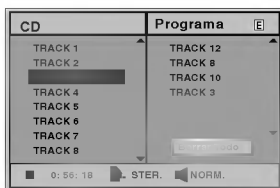

Menú de CD de Audio

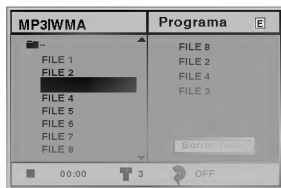

Menú de MP3/WMA

- 4** Pulse **▶**. La pista programada que seleccionó la última vez queda marcada en la lista del programa.
- 5** Pulse **▲/▼** para seleccionar la pista con la que iniciar la reproducción. Pulse **TITLE** para pasar a la página siguiente. Pulse **DISC MENU** para volver a la página anterior.
- 6** Pulse **PLAY (▶)** para empezar. La reproducción se hará en el orden que usted haya programado las pistas y el texto "PROG." Aparecerá en la pantalla del menú. La reproducción se detendrá una vez que se hayan reproducido todas las pistas programadas de la lista.
- 7** Para volver a la reproducción normal del modo de reproducción programada, pulse **PROGRAM**. Seleccione una pista de la lista del CD (o MP3/WMA) y pulse luego **SELECT/ENTER**. El indicador "PROG." desaparecerá del visor.

Nota

Las pistas/archivos programados se limpian cuando la unidad se apaga o se saca el disco.

Reproducción programada con un CD de Video

Nota

Para un CD de Video con PBC, deberá poner la función PBC en Off en el menú de inicio para usar la función de programación. Véase página 19.

- 1** Introduzca el CD de Video y cierre la bandeja.
- 2** Pulse **PROGRAM** mientras no se esté reproduciendo el disco. El menú de programación de VCD aparecerá en pantalla.



Nota

Pulse **RETURN** o **PROGRAM** para salir del menú de programación.

- 3** Siga los pasos 2-6 del menú "Reproducción programada con discos de audio y de MP3/WMA que verá a su izquierda.
- 4** Si desea volver a la reproducción normal desde la función de reproducción programada, pulse **PROGRAM**. El indicador "PROG." desaparecerá del visor.

Repetir pistas programadas

- Para repetir la pista que esté reproduciendo, pulse **REPEAT**. El icono de Repetir y el texto "TRACK" aparecerán en la pantalla del menú.
- Para repetir todas las pistas de la lista de programación, pulse **REPEAT** otra vez. El icono de Repetir y el texto "ALL" aparecerán en la pantalla del menú.
- Para cancelar la función de repetir, pulse **REPEAT** una tercera vez. El icono de Repetir y el texto "OFF" aparecerán en la pantalla del menú.

Cómo borrar una pista de la lista de programación

- 1** Pulse **PROGRAM** durante la reproducción (para CDs de Audio y discos de MP3/WMA), o el modo stop para introducir el modo Edición de programa (Program Edit). [E] Aparecerá la indicación correspondiente.
- 2** Pulse **▶** para cambiar a la lista de programación.
- 3** Use **▲/▼** para seleccionar la pista que desea borrar de la lista de programación.
- 4** Pulse **CLEAR**. La pista quedará borrada de la lista.

Cómo borrar toda la lista de programación

- 1** Siga los pasos 1-2 del apartado "Cómo borrar una pista de la lista de programación" que aparece anteriormente.
- 2** Use **▲/▼** para seleccionar "Borrar Todo", luego pulse **SELECT/ENTER**. La programación completa del disco quedará borrada. Las pistas programadas se borrarán igualmente si saca el disco.

Compruebe en la siguiente guía las posibles causas de un problema determinado antes de contactar con el servicio de reparación.

Síntoma	Causa	Corrección
Sin alimentación.	<ul style="list-style-type: none"> El cable de alimentación está desconectado. 	<ul style="list-style-type: none"> Enchufe el cable de alimentación a la toma de la pared de forma segura.
La alimentación está conectada, pero el DVD+VCR no funciona.	<ul style="list-style-type: none"> No hay discos introducidos. No hay cintas introducidas. 	<ul style="list-style-type: none"> Introduzca un disco o cinta. Compruebe que el indicador de disco o cinta se enciende en la ventana del display.
Sin imagen.	<ul style="list-style-type: none"> La TV no está configurada para recibir la señal de salida del DVD+VCR. 	<ul style="list-style-type: none"> Seleccione el modo de entrada de vídeo adecuado en la TV para que la imagen del DVD+VCR aparezca en la pantalla de TV.
	<ul style="list-style-type: none"> El modo de TV/VCR para el DVD+VCR está establecido en TV. 	<ul style="list-style-type: none"> Pulse TV/VCR en el mando a distancia varias veces para elegir el modo de VCR. El indicador de VCR aparece en el panel delantero del VCR.
	<ul style="list-style-type: none"> El cable del vídeo no está conectado de forma segura. 	<ul style="list-style-type: none"> Conecte el cable de vídeo de forma segura.
	<ul style="list-style-type: none"> El interruptor de la TV no está encendido. 	<ul style="list-style-type: none"> Encienda la TV.
Sin sonido.	<ul style="list-style-type: none"> El equipo conectado con el cable de audio no está configurado para recibir la señal de salida del DVD+VCR. 	<ul style="list-style-type: none"> Seleccione el modo de entrada correcto del receptor de audio de forma que pueda escuchar el sonido del DVD+VCR.
	<ul style="list-style-type: none"> Los cables de audio no están conectados de forma segura. 	<ul style="list-style-type: none"> Conecte el cable de audio de forma segura.
	<ul style="list-style-type: none"> El interruptor del equipo conectado con el cable de audio está apagado. 	<ul style="list-style-type: none"> Encienda el equipo conectado con el cable de audio.
	<ul style="list-style-type: none"> La salida de audio digital no está en la posición correcta. 	<ul style="list-style-type: none"> Establezca la salida de audio digital en la posición correcta y, a continuación, encienda el DVD+VCR de nuevo pulsando POWER.
La imagen reproducida es pobre.	<ul style="list-style-type: none"> El disco está sucio. 	<ul style="list-style-type: none"> Limpie el disco.
	<ul style="list-style-type: none"> Los cabezales de la cinta están sucios. 	<ul style="list-style-type: none"> Limpie los cabezales del vídeo.
	<ul style="list-style-type: none"> La cinta es de alquiler o se ha grabado en otro VCR. 	<ul style="list-style-type: none"> Utilice CH/TRK ▲/▼ para realizar el ajuste manual mientras se la cinta se reproduce.
El DVD+VCR no comienza la reproducción.	<ul style="list-style-type: none"> No hay discos introducidos. No hay cintas introducidas. 	<ul style="list-style-type: none"> Introduzca un disco o cinta. Compruebe que el indicador de disco o cinta se enciende en la ventana del display).
	<ul style="list-style-type: none"> Hay introducido un disco no reproducible. 	<ul style="list-style-type: none"> Introduzca un disco reproducible. (Compruebe el tipo de disco, sistema de color y código regional).
	<ul style="list-style-type: none"> El disco está colocado al revés. 	<ul style="list-style-type: none"> Coloque el disco con la cara de reproducción hacia abajo.
	<ul style="list-style-type: none"> El disco no está colocado dentro de la guía. 	<ul style="list-style-type: none"> Coloque el disco en la bandeja correctamente dentro de la guía.
	<ul style="list-style-type: none"> El disco está sucio. 	<ul style="list-style-type: none"> Limpie el disco.
	<ul style="list-style-type: none"> El nivel de Clasificación está establecido. 	<ul style="list-style-type: none"> Cancele la función de Clasificación o cambie el nivel de clasificación.
El control remoto no funciona adecuadamente.	<ul style="list-style-type: none"> El control remoto no apunta hacia el sensor remoto del DVD+VCR. 	<ul style="list-style-type: none"> Apunte con el control remoto hacia el sensor remoto del DVD+VCR.
	<ul style="list-style-type: none"> El control remoto está demasiado lejos del DVD+VCR. 	<ul style="list-style-type: none"> Utilice el control remoto a menos de 7 m.
	<ul style="list-style-type: none"> Hay obstáculos en el camino del sensor remoto y el DVD+VCR. 	<ul style="list-style-type: none"> Retire los obstáculos.
	<ul style="list-style-type: none"> Se han acabado las pilas del control remoto. 	<ul style="list-style-type: none"> Sustituya las pilas por otras nuevas.
	<ul style="list-style-type: none"> Este control remoto utiliza los mismos botones para las funciones de VCR y DVD (por ejemplo: REPRODUCIR). 	<ul style="list-style-type: none"> Para utilizar la VCR, oprima primero el botón VCR. Para utilizar el DVD, oprima primero el botón DVD.



Síntoma	Causa	Corrección
Algunos canales se saltan al utilizar CH/TRK (▲/▼).	<ul style="list-style-type: none"> Se han eliminado estos canales con la opción MEM/BORRAR. 	<ul style="list-style-type: none"> Utilice MEM/BORRAR para grabar los canales. Consulte "Selección de canal" en la página 15.
La imagen y el sonido del canal de retransmisión son débiles o no existen	<ul style="list-style-type: none"> La antena o cables están flojos. 	<ul style="list-style-type: none"> Apriete las conexiones o sustituya el cable.
	<ul style="list-style-type: none"> Se está utilizando una opción de SELEC/FUENTE inadecuada. 	<ul style="list-style-type: none"> Compruebe todas las opciones de SELEC/FUENTE. Consulte "Selección de canal" en la página 15 para tener más detalles.
La imagen de la cámara de audio y vídeo no aparece.	<ul style="list-style-type: none"> La cámara de audio y vídeo está apagada. 	<ul style="list-style-type: none"> Encienda la cámara de audio y vídeo y utilícela correctamente.
La imagen de la cámara de audio y vídeo a través de la entrada de A/V al DVD+VCR no aparece en la pantalla de TV.	<ul style="list-style-type: none"> La FUENTE DE DVD+VCR no está en LINE. 	<ul style="list-style-type: none"> Pulse INPUT para seleccionar el canal de entrada LINE (LINE 1o LINE 2).
La grabación programada no es posible.	<ul style="list-style-type: none"> El reloj del DVD+VCR no establece la hora correcta. 	<ul style="list-style-type: none"> Establezca el reloj en la hora correcta. Consulte "Configuración del reloj" en la página 16.
	<ul style="list-style-type: none"> El temporizador se ha programado inadecuadamente. 	<ul style="list-style-type: none"> Vuelva a programar el temporizador. Consulte "Grabación programada" en las páginas 22-23.
	<ul style="list-style-type: none"> El indicador TIMER no aparece después de haberlo programado. 	<ul style="list-style-type: none"> Reprograme el temporizador.
El indicador TIMER aparece después de que el VCR se apague.	<ul style="list-style-type: none"> El DVD+VCR está en modo de grabación programada. 	<ul style="list-style-type: none"> Esta indicación de que el DVD+VCR se encuentra en modo de temporizador es normal.
No hay reproducción y/o grabación de audio estéreo.	<ul style="list-style-type: none"> La TV no es compatible con estéreo. 	<ul style="list-style-type: none"> No se permite la acción.
	<ul style="list-style-type: none"> El programa de retransmisión no están en formato estéreo. 	<ul style="list-style-type: none"> No se permite la acción.
	<ul style="list-style-type: none"> Las conexiones de salida de A/V del DVD+VCR no están conectadas con las de entrada de A/V de TV. 	<ul style="list-style-type: none"> Realice las conexiones de A/V. El estéreo sólo está disponible a través de la salida A/V del VCR.
	<ul style="list-style-type: none"> La salida de audio / vídeo del DVD+VCR no está seleccionada para verse en la TV. 	<ul style="list-style-type: none"> Seleccione la fuente AUX o A/V como entrada de TV.
	<ul style="list-style-type: none"> El modo de TIPO DE RETRANSMISIÓN DE DVD+VCR está establecido en SAP o MONAURAL. 	<ul style="list-style-type: none"> Establezca el modo de TIPO DE RETRANSMISIÓN en ESTÉREO. Consulte "Configuración del menú de configuración del VCR" en la página 15.

Condensación de humedad

Se puede producir condensación de humedad:	En los lugares donde se pueda producir la condensación:
<ul style="list-style-type: none"> cuando el DVD+VCR se traslada de un lugar frío a uno caliente. bajo condiciones extremas de humedad. 	<ul style="list-style-type: none"> mantenga el DVD+VCR conectado a la salida de corriente eléctrica con POWER encendido. Así evitará que se produzca la condensación. Cuando la condensación aparezca, espere varias horas hasta que el VCR se seque antes de utilizarlo.

Introduzca el número de código adecuado para las configuraciones iniciales de "Audio Del Disco", "Subtítulo Del Disco" y/o "Menú Del Disco". Consulte la página 18.

Código Idioma	Código Idioma	Código Idioma	Código Idioma
6566 Abjasio	7074 Fiji	7678 Lingala	8373 Singhalés
6565 Afar	7073 Finés	7684 Lituano	8375 Eslovaco
6570 Afrikaans	7082 Francés	7775 Macedonio	8376 Esloveno
8381 Albano	7089 Frisio	7771 Madagascarí	8379 Somalí
6577 Amhárico	7176 Gallego	7783 Malayo	6983 Español
6582 Árabe	7565 Georgiano	7776 Malayalam	8385 Sudanés
7289 Armenio	6869 Alemán	7784 Maltés	8387 Suahili
6583 Assamés	6976 Griego	7773 Maorí	8386 Sueco
6588 Aimará	7576 Groenlándico	7782 Marathi	8476 Tagalo
6590 Azerbayaní	7178 Guarani	7779 Moldavo	8471 Tajik
6665 Bashkir	7185 Gujarati	7778 Mongol	8465 Tamil
6985 Euskera	7265 Hausa	7865 Nauru	8484 Tártaro
6678 Bengalí	7387 Hebreo	7869 Nepalí	8469 Telugu
6890 Bhutaní	7273 Hindi	7879 Noruego	8472 Tailandés
6672 Bihari	7285 Húngaro	7982 Oriya	6679 Tibetano
6682 Bretón	7383 Islandés	8065 Punjabi	8473 Tigríña
6671 Búlgaro	7378 Indonesio	8083 Pashto, pushto	8479 Tonga
7789 Birmano	7365 Interlengua	7065 Persa	8482 Turco
6669 Bielorruso	7165 Irlandés	8076 Polaco	8475 Turcomano
7577 Camboyano	7384 Italiano	8084 Portugués	8487 Twi
6765 Catalán	7465 Japonés	8185 Quechua	8575 Ucraniano
9072 Chino	7487 Javanés	8277 Retorromano	8582 Urdu
6779 Corso	7578 Kannada	8279 Rumano	8590 Uzbeko
7282 Croata	7583 Kashmiri	8285 Ruso	8673 Vietnamita
6783 Checo	7575 Kazaco	8377 Samoano	8679 Volapük
6865 Danés	7589 Kirguís	8365 Sánscrito	6789 Galés
7876 Neerlandés	7579 Coreano	7168 Gaélico escocés	8779 Uolof
6978 Inglés	7585 Kurdo	8382 Servio	8872 Xhosa
6979 Esperanto	7679 Laosiano	8372 Serbocroata	7473 Judío
6984 Estonio	7665 Latín	8378 Shona	8979 Yoruba
7079 Faeroés	7686 Latvio, letón	8368 Sindhi	9085 Zulu

Introduzca el número de código adecuado para las configuraciones iniciales “Código de país” (Consulte página 20).

Código País	Código País	Código País	Código País
AD Andorra	ER Eritrea	LC Santa Lucía	SB Islas Salomón
AE Emiratos Árabes Unidos	ES España	LI Liechtenstein	SC Seychelles
AF Afganistán	ET Etiopía	LK Sri Lanka	SD Sudán
AG Antigua y Barbuda	FI Finlandia	LR Liberia	SE Suecia
AI Anguila	FJ Islas Fidji	LS Lesotho	SG Singapur
AL Albania	FK Islas Malvinas	LT Lituania	SH Santa Helena
AM Armenia	FM Micronesia	LU Luxemburgo	SI Eslovenia
AN Antillas Holandesas	FO Islas Feroe	LV Latvia	SJ Islas Svalbard y Jan Mayen
AO Angola	FR Francia	LY Libia	SK República de Eslovaquia
AQ Antártida	FX Francia (Territorio Europeo)	MA Marruecos	SL Sierra Leona
AR Argentina	GA Gabón	MC Mónaco	SM San Marino
AS Samoa Americana	GB Gran Bretaña	MD Moldavia	SN Senegal
AT Austria	GD Granada	MG Madagascar	SO Somalia
AU Australia	GE Georgia	MH Islas Marshall	SR Suriname
AW Aruba	GF Guayana Francesa	MK Macedonia	ST Santo Tomé y Príncipe
AZ Azerbaiján	GH Ghana	ML Mali	SU Antigua URSS
BA Bosnia-Herzegovina	GI Gibraltar	MN Mongolia	SV El Salvador
BB Barbados	GL Groenlandia	MO Macau	SY Siria
BD Bangladesh	GM Gambia	MP Islas Mariana del Norte	SZ Swazilandia
BE Bélgica	GN Guinea	MQ Martinique (French)	TC Islas Caicos y Turcos
BF Burkina Faso	GP Guadalupe (French)	MR Mauritania	TD Chad
BG Bulgaria	GQ Guinea Ecuatorial	MS Montserrat	TF Territorios del Sur Francés
BH Bahrain	GR Grecia	MT Malta	TG Togo
BI Burundi	GS S. Georgia y S. Sandwich Bermuda	MU Mauricio	TH Tailandia
BJ Benin	GT Guatemala	MV Maldiva	TJ Tadjikistán
BM Islas	GU Guam (EEUU)	MX México	TK Tokelau
BN Brunei Darussalam	GW Guinea Bissau	MY Malasia	TM Turkmenistán
BO Bolivia	GY Guyana	MZ Mozambique	TN Tunez
BR Brasil	HK Hong Kong	NA Namibia	TO Tonga
BS Bahamas	HM Islas Heard y McDonald	NC Nueva Caledonia (Francesa)	TP Timor del Este
BT Bután	HN Honduras	NE Nigeria	TR Turquía
BV Isla Bouvet	HR Croacia	NF Islas Norkfolk	TT Trinidad y Tobago
BW Botswana	HT Haití	NG Nigeria	TV Tuvalu
BY Bielorrusia	HU Hungría	NI Nicaragua	TW Taiwán
BZ Belice	ID Indonesia	NL Países Bajos	TZ Tanzania
CA Canadá	IE Irlanda	NO Noruega	UA Ucrania
CC Islas Cocos (Keeling)	IL Israel	NP Nepal	UG Uganda
CF República Africana Central	IN India	NR Nauru	UK Reino Unido
CG Congo	IO Territorio del Océano Hindú Británico	NU Niue	UM Islas periféricas de EEUU menor
CH Suiza	IQ Iraq	NZ Nueva Zelanda	US Estados Unidos
CI Costa de Marfil	IR Irán	OM Omán	UY Uruguay
CK Islas Cook	IS Islandia	PA Panamá	UZ Uzbekistán
CL Chile	IT Italia	PE Perú	VA Estado de la Ciudad del Vaticano
CM Camerún	JM Jamaica	PG Papua Nueva Guinea	VC San Vicente y Granadinas
CN China	JO Jordán	PH Filipinas	VE Venezuela
CO Colombia	JP Japón	PK Paquistán	VG Islas Virgin (Británicas)
CR Costa Rica	KE Kenia	PL Polonia	VI Islas Virgin (EEUU)
CS Antigua Checoslovaquia	KG Kirguizistán	PM San Pedro y Miguelón	VN Vietnam
CU Cuba	KH Cambodia	PN Isla Pitcaim	VU Vanuatu
CV Cabo Verde	KI Kiribati	PR Puerto Rico	WF Islas Wallis y Fortuna
CX Islas Christmas (Islas Navidad)	KM Comoros	PT Portugal	WS Samoa
CY Chipre	KN San Kits y Nevis Angula	PW Palau	YE Yemen
CZ República Checa	KP Corea del Norte	PY Paraguay	YT Mayotte
DE Alemania	KR Corea del Sur	QA Qatar	YU Yugoslavia
DJ Djibouti	KW Kuwait	RE Reunión (Francesa)	ZA Sudáfrica
DK Dinamarca	KY Islas Caimán	RO Rumanía	ZM Zambia
DM Dominica	KZ Kazakistán	RU Federación Rusa	ZR Zaire
DO República Dominicana	LA Laos	RW Ruanda	ZW Zimbabwe
DZ Algeria	LB Libano	SA Arabia Saudí	
EC Ecuador			
EE Estonia			
EG Egipto			
EH Sahara Oriental			

General

Requisitos de alimentación	110-240 V~ 50/60 Hz
Consumo de energía	23 W
Dimensiones (aprox.)	430 X 97,5 X 293 mm.(ancho x alto x largo)
Masa (aprox.)	4,8 kg
Temperatura de funcionamiento	5°C a 40°C
Humedad de funcionamiento	5% a 90%
Sistema de señal	NTSC

Entradas

ENTRADA DE ANTENA	Entrada de antena o CATV, 75 ohms
ENTRADA DE VÍDEO VHS	1 Vp-p 75 ohms, sync negativo, conexión RCA x 2
ENTRADA DE AUDIO VHS	-6,0 dBm más de 47 kohms, conexión RCA (L, R)x 2

Salidas

SALIDA DE VÍDEO	1 Vp-p 75 ohms, sync negative
SALIDA DE S-VIDEO	(Y) 1,0 V (p-p), 75 ohms, negative sync., Mini DIN 4-clavijas x 1 (C) 0,3 V (p-p) 75 ohms
COMPONENT VIDEO OUT	(Y) 1,0 V (p-p), 75 ohms, negative sync., conexión RCA x 1 (Pb)/(Pr) 0,7 V (p-p), 75 ohms, conexión RCA x 2
Salida de audio (audio digital)	0,5 V (p-p), 75 ohms, conexión RCA x 1
Salida de audio (audio analógico)	2,0 Vrms (1 kHz, 0 dB), 600 ohms, conexión RCA (L, R) x 1
SALIDA RF	Canal 3 o 4

Especificaciones del VCR

Sistema de cabezales	Sistema azimuth de reconocimiento helical de cuatro cabezales
Temporizador	Display de 12 horas con AM y PM
Velocidad de la cinta	SP: 33,35 mm/seg., LP: 16,67 mm/seg, SLP:11,12 mm/seg
Ancho de la cinta	12,7 mm.
Tiempo de grabación máximo	SP: 2 HORAS (T-120), SLP: 6 HORAS (T-120) / 8 HORAS (T-160)
Tiempo de rebobinado	Unos tres minutos (T-120)
Antena	75 ohms (VHF/UHF)
Señal de salida de VHF	Canal 3 o 4 (Conmutable)
Cobertura de canales	VHF: 2-13, UHF: 14-69, CATV: 1-125 (4A, A - W, W+1 - W+84, A-5 - A-1)
Intervalo de frecuencia	20 Hz a 20 kHz
Proporción señal-ruido	Más de 43 dB
Intervalo dinámico	Más de 88 dB
Separación de canales	Más de 60 dB

Especificaciones del DVD

Sistema de láser	Láser semiconductor, longitud de onda 650 nm
Respuesta de frecuencia	DVD (PCM 96 kHz): 8 Hz a 44 kHz, DVD (PCM 48 kHz): 8 Hz a 22 kHz CD: 8 Hz a 20 kHz
Proporción de señal-ruido	Más de 100 dB (sólo conectores ANALOG OUT)
Distorsión armónica	Menos del 0,008%
Intervalo dinámico	Más de 95 dB (DVD/CD)

Accesorios:

Un cable de vídeo, un cable de audio, un cable coaxial RF de 75 ohm, un mando a distancia, dos pilas

- El diseño y las especificaciones están sujetos a cambios sin previo aviso.





LG Electronics México S.A. de C.V.

Av. Sor Juana Inés de la Cruz No 555

Col. San Lorenzo

Tlalnepantla, Estado de México CP 54033

Tel. (55) 5321-1919 FAX. 01 (800) 347 1296

Lada sin costo 01 (800) 347 1919