



MINI HAJ FAJ SISTEM

UPUTSTVO ZA KORISNIKE

MODELY : LM-M730

(LM-M730A/D/X, LMS-M730)

LM-M1030

(LM-M1030A/D/X, LMS-M1030)

Molimo pročitajte ovo uputstvo pažljivo pre korišćenja Vašeg uređaja.



Čuvajte ga za buduće korišćenje.

Dizajn i karakteristike podležu promenama bez napomene radi poboljšanja.

MP3
CD-R/RW

COMPACT
disc
DIGITAL AUDIO

Mere bezbednosti

	Opasnost od električnog udara Ne otvarati	
Upozorenje: da biste smanjili opasnost od električnog udara, nemojte da otvarate uređaj (niti stražnji poklopac) Unutra nema delova koje korisnik ume da popravi Za pomoć se obratite kvalifikovanom kadru za usluge.		

Objašnjenje grafičkih simbola:



Simbol munje sa strelicom u jednakostraničnom trouglu treba da upozori korisnika na prisustvo neizolovane opasne voltaže u proizvodu, koja bi mogla da bude dovoljno visoka da predstavlja opasnost od električnog udara za ljude.



Znak uzvika u jednakostraničnom trouglu treba da upozori korisnika na važne upute za korišćenje i održavanje proizvoda, koje se nalaze u priručniku koji se dobija uz proizvod.

UPOZORENJE

DA BI SE SMANJILA OPASNOST OD ZAPALJENJA ILI ELEKTRIČNOG UDARA, NEMOJTE DA IZLAŽETE APARAT KIŠI ILI VLAGI.

Da bi se izbegao električni udar, ne otvarajte aparat, Za pomoć se obratite isključivo kvalifikovanom kadru.

Aparat ne sme da bude izložen kapanju vode ili prskanju, i nikakvi predmeti koji sadrže tečnosti, kao što su vaze, ne smeju da stoje na aparatu.

Upozorenje:

Nemojte da instalirate opremu u ograničenom prostoru kao što su police za knjige i slično.

UPOZORENJE

Upotreba kontrolnih komandi, podešavanje ili primena procedura koje nisu izložene u ovom priručniku mogu da dovedu do opasnog izlaganja radijaciji.

Laserska komponenta u ovom proizvodu može da emituje radijaciju koja prevazilazi ograničenje za Klasu 1.

CAUTION: INVISIBLE LASER RADIATION WHEN OPEN AND INTERLOCKS DEFEATED. AVOID EXPOSURE TO BEAM.

VARNING: OSYNNLIG LASERSTRÅLNING NÄR DENNA DEL ÄR ÖPPNAD STRÅLEN ÄR FARLIG.

Attention: Quand l'appareil est ouvert, ne pas s'exposer aux radiations invisibles du faisceau laser.

Unutra se nalazi sledeći natpis:

CLASS 1	LASER PRODUCT
KLASSE 1	LASER PRODUKT
LUOKAN 1	LASER LAITE
KLASS 1	LASER APPARAT
CLASSE 1	PRODUIT LASER

Ovaj CD plejer klasifikovan je kao CLASS 1 LASER proizvod. Oznaka sa natpisom CLASS 1 LASER PRODUCT nalazi se na spoljašnjoj strani aparata.



Ovaj je proizvod izraden u saglasnosti sa zahtevima radio interferencije EEC DIREKTIVE 89/336/EEC, 93/68/EEC i 73/23/EEC.

Sadržaj

UVOD

Mere bezbednosti	2
Sadržaj	3
Pre upotrebe	4
Mere bezbednosti	4
Informacije o diskovima	4
Informacije o daljinskom upravljaču	4
Napomene vezane uz kasete	4
Prednja ploča/Stražnja ploča	5
Daljinski upravljač	6
Displej	6
Povezivanja	7
Povezivanje sistema zvučnika	7
Antenska povezivanja	7

PRE KORIŠĆENJA

Audio podešavanje	8-9
Biranje napona (OPCIJA)	8
Podešavanje časovnika (CLOCK)	8
Regulisanje jačine zvuka	8
Podešavanje kvaliteta zvuka	8
Funkcija mirovanja (Sleep)	8
Isključivanje zvučnika (MUTE)	8
OKRUŽENJE (SURROUND)	8
XDSS (krajnje dinamički zvučnički sistem)	8
DISPLEJ MOD	8
DIMMER	8
Tajmer funkcija	9
Funkcija dodatne opreme (Auxiliary)	9
RDS Funkcija - OPCIJA	10
O RDS	10
Traženje programa (PTY)	10



KORIŠĆENJE

Memorisanje radio stanica	11
Slušanje radija	11
Reprodukcija trake	12
Osnovni postupak reprodukcije	12
Da bi zaustavili reprodukciju	12
Nuliranje brojača trake	12
Premotavanje unazad ili brzo napred	12
Presnimavanje	12
Snimanje	12
Osnovni postupak	12
Snimanje sa radija, CD-a ili dodatnog izvora	12
Sinhronizovano snimanje sa CD-a na traku	12
Reprodukcija CD-a	13-14
Osnovni postupak reprodukcije	13
Da bi pauzirali reprodukciju	13
Da bi zaustavili reprodukciju	13
Da bi preskočili stazu	13
Da pretražite traku	13
Da bi se prebacili na sledeće diskove	13
Da bi neposredno izabrali disk	13
Da bi promenili disk za vreme reprodukcije	13
Da proverite informacije o MP3 fajlovima	13
Da bi ponavljali reprodukciju	14
Da bi programisali reprodukciju	14

INFORMACIJA

Traženje grešaka	15
Dodatne informacije	15
Specifikacije	

O simbolima za objašnjenja

-  Označava opasnost koja može da dovede do oštećenja uređaja ili da prouzrokuje neku drugu povredu.
-  Ukazuje na posebne operativne osobine uređaja
-  Saveti za lakše korišćenje

Pre upotrebe

Mere bezbednosti

Rukovanje uređajem

Kod transporta uređaja

Originalna kutija u koju je uređaj spakovan i ostali delovi pri pakovanju mogu da se iskoriste. U cilju maksimalne zaštite, ponovo spakujte uređaj onako kako je to učinjeno u fabrici.

Održavanje čiste površine

Nemojte da koristite isparljive tečnosti, kao što je sprej protiv insekata, blizu uređaja. Nemojte da ostavljate gumene ili plastične proizvode u dodiru sa uređajem na duže vreme.

Ostaviće tragove na površini.

Čišćenje uređaja

Čišćenje površine aparata

Koristite meku, suhu krpicu. Ako je površina veoma prljava, koristite meku krpicu lagano navlaženu sa rastvorom slabog deterdženta. Nemojte da koristite jaka sredstva, kao što je alkohol, benzin ili razređivač, jer mogu da oštete površinu uređaja.

Informacije o diskovima

Rukovanje diskovima

Nemojte da dodirujete donju stranu diska. Držite ivice diska tako da vam prsti ne dodiruju njegovu površinu. Nemojte da lepate papir ili selotejp na disk.

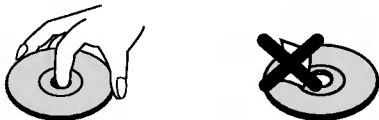

Čuvanje diskova

Posle slušanja, vratite disk u njegov omot.

Nemojte da izlažete disk sunčevoj svetlosti ili izvoru toplote i ne ostavljajte ga u parkiranim kolima koja su izložena suncu, jer može da dođe do velikog povišenja temperature u kolima.

Čišćenje diskova

Otisci prstiju i prašina na diskovima mogu da prouzrokuju loš kvalitet slike i izobličen zvuk. Pre upotrebe, očistite disk čistom krpom. Čistite disk od centra ka ivicama.



Nemojte da koristite jaka sredstva rastvaranja kao što su alkohol, benzin, razređivač, komercijalna sredstva za čišćenje ili anti-statični sprej namenjen analognim gramofonskim pločama.

Informacije o daljinskom upravljaču

Opseg korišćenja daljinskog upravljača

Usmerite daljinski upravljač prema daljinskom senzoru i pritisnite dugme.

- **Udaljenost:** Oko 7m od prednje strane uređaja sa daljinskim senzorom.
- **Ugao:** Oko 30 stepeni u svakom smeru od daljinskog senzora.

Stavljanje baterija u daljinski upravljač

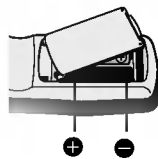

Odvojite poklopac za baterije sa donje strane daljinskog upravljača i umetnite dve R03 (veličina AAA) baterije sa oznakama + i - pravilno postavljenim.

⚠ Upozorenje

Nemojte da mešate stare i nove baterije.

Nikada nemojte zajedno da koristite različite vrste baterija (standardne, alkalne, itd.).

Napomene vezane uz kasete

Sprečavanje snimanja

Uklonite jednu ili obe pločice sa kasete (pomoću malog odvijanja) da biste sprečili slučajno brisanje snimljenog sadržaja.

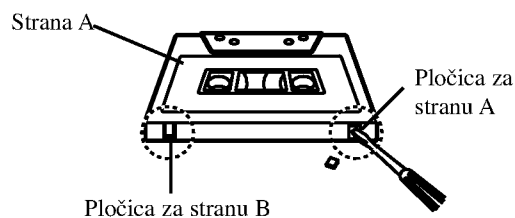

Za ponovnu mogućnost snimanja, prekrijte rupicu gde je bila pločica pomoću samolepive trake.

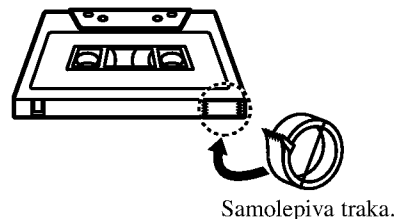

Prednja ploča/Stražnja ploča

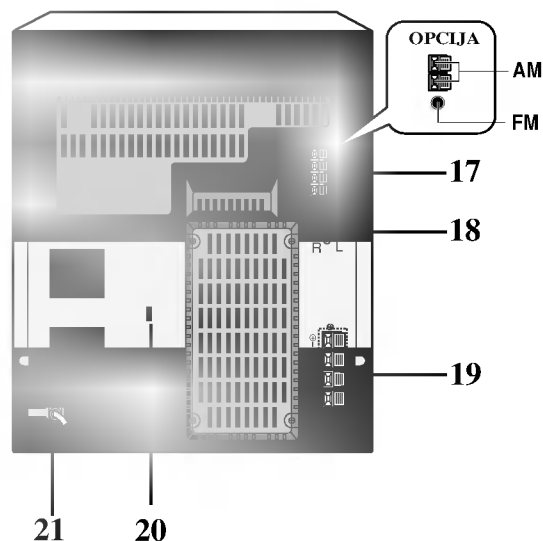
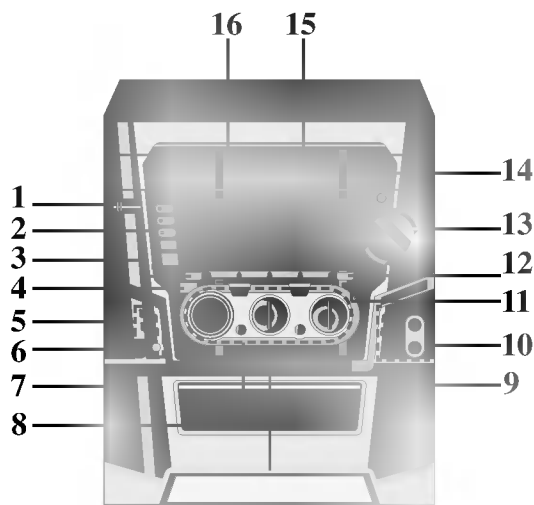

UVOD

1. Dugme za paljenje (⏻ STANDBY/ON)
2. • SVIRANJE DISKA (DISC 1, DISC 2, DISC 3)
• PRESKOČITI DISK (DISC SKIP) dugme
• CD OTVORITI/ZATVORITI (▲ OPEN/CLOSE) dugme
3. MODE/RIF dugme
4. • RDS dugme: OPCIJA
• CD PAUZA (CD II)/SET
• VRAĆANJE BROJAČA NA POČETAK (COUNT.RESET) dugme
5. • NORMAL DABING dugme (NOR-DUBB.)
• HAJ DABING dugme (HI-DUBB.)
• CD SYNC. dugme
• SVIRANJE mod (PLAY MODE): OPCIJA
• DEMO dugme
(Pritisnite **DEMO** kada je aparat ugašen da prikažete funkciju na displeju. Da poništite, pritisnite **POWER** ili **DEMO** još jednom.)
6. UTIKAČ ZA SLUŠALICE (PHONES) - Ø6.3mm
7. (▲ PUSH EJECT) IZBACIVANJE – KASETA 1 (DECK 1)
8. • XDSS dugme
• SURROUND (SURR.) dugme
• MULTI IMPULSNI PREBACIVAČ (MULTI JOG SHUTTLE)
• Taster za snimanje / pauziranje snimke – RECORD/ RECORD PAUSE (● REC /II)
• PRESETOVANJE dugmad (PRESET)
• SVIRANJE [PLAY (▶)]
• VRAĆANJE UNAZAD (◀): OPCIJA
• BIRANJE STANICA dugmad (TUNING)
• CD PRESKOČITI/TRAŽITI dugmad [CD SKIP/SEARCH (◀◀◀ / ▶▶▶)]
• PREMOTAVANJE KASETE UNAZAD/BRZO NAPRED (◀◀◀ / ▶▶▶)
• ■ STOP/BRISANJE dugme (■ STOP/CLEAR)
9. (▲ PUSH EJECT) IZBACIVANJE – KASETA 2 (DECK 2)
10. • SAT (CLOCK) dugme
• TAJMER(TIMER) dugme
• UTIKAČ ZA MIKROFON (MIC) - Ø6.3mm : OPCIJA
• DUGME ZA KONTROLU JAČINE ZVUKA MIKROFONA (MIC VOL.): OPCIJA
11. KOMPENZATOR (EQ) dugme
12. PROG./MEMO. dugme
13. DUGME ZA KONTROLU JAČINE ZVUKA
14. DALJINSKI SENZOR
15. • TUNER dugme
• Dugme za kasetu (TAPE)
• MP3/CD dugme
• AUX dugme
16. DISPLEJ
17. PRIKLJUČAK ZA ANTENU
18. SPOREDNI UTIKAČ
19. PRIKLJUČAK ZA ZVUČNIK
20. PREKIDAČ ZA BIRANJE VOLTAŽE: OPCIJA
21. MREŽNI KABAL

Daljinski upravljač

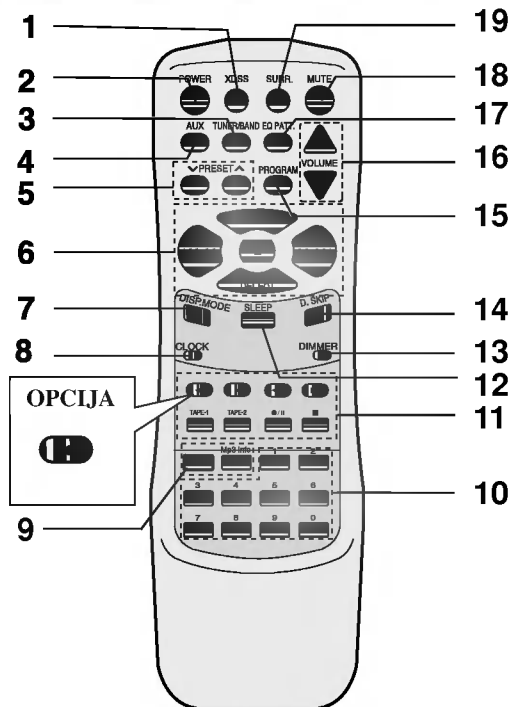

1. Taster XDSS
2. Taster za uključivanje napajanja – POWER
3. Taster za biranje moda tjunera / opsega frekvencija – TUNER/BAND
4. Taster za uključivanje dodatne opreme – AUX
5. Taster za prethodno memorisane radio-stanice – PRESET (∇/∧)

6. Tasteri za biranje funkcija CD – CD FUNCTION
 - Taster za reprodukciju / pauziranje reprodukcije CD-a – CD PLAY/PAUSE (▶/||)
 - Taster za zaustavljanje reprodukcije CD-a – CD STOP (■)
 - Taster za preskok / pretraživanje CD-a – CD SKIP/SEARCH (◀◀ ◀▶ ▶▶ ▶▶)
 - Taster za ponavljanje – REPEAT
7. DISPLAY MODE (DISP. MODE) dugme
8. CLOCK (sat) dugme
9. Displej koji prikazuje informacije o MP3 fajlovima (MP3 Info)
10. NUMERICKA dugmad
11. Tasteri za biranje funkcija trake – TAPE FUNCTION
 - Taster za snimanje / pauziranje snimke – RECORD/RECORD PAUSE (●/||)
 - Taster za reprodukovanje unazad – REVERSE PLAY (◀ : OPCIJA)
 - Taster za reprodukovanje unapred – FORWARD PLAY (▶)
 - Taster za zaustavljanje trake – TAPE STOP (■)
 - Taster za brzo premotavanje i reprodukovanje unapred – FAST FORWARD (▶▶)
 - Taster za brzo premotavanje i reprodukovanje unazad – REWIND (◀◀)
 - Taster za biranje trake br. 1 ili br. 2 – TAPE-1/2 SELECT
12. Taster za mirovanje – SLEEP
13. DIMMER dugme.
14. Taster za preskok diska – DISC SKIP (D.SKIP)
15. Taster za memorisanje radio-stanica i programisanje reprodukcije diska – PROGRAM
16. Taster za regulaciju jačine zvuka – VOLUME CONTROL (∇/∧)
17. Taster za biranje modela ekvilajzera – EQUALIZER PATTERN (EQ PATT.)
18. Taster za isključivanje zvučnika – MUTE
19. SURR. dugme

Displej

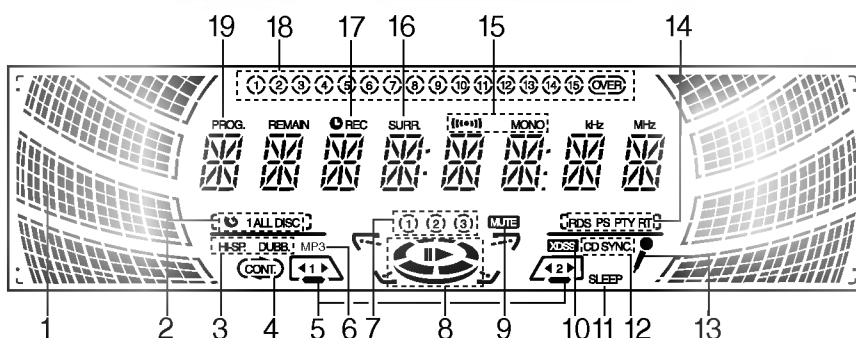

1. Indikator JAČINE ZVUKA
2. Indikatori CD PONAVLJANJA
3. Indikatori BRZINE PRESNIMAVANJA
4. Indikator PLEJ MODA: OPCIJA
5. Indikatori za KASETOFON
6. Indikatori MP3
7. Indikatori broja DISKA
8. Indikatori za PLEJ/PAUZA
9. Indikator za BEZZVUČNI mod
10. Indikator za XDSS
11. Indikator za SPAVANJE
12. Indikator za CD SINHRONIZOVANO SNIMANJE
13. Indikator za MIKROFON: OPCIJA
14. Indikatori za RDS: OPCIJA
15. Indikatori PRIJEMA FM STEREO
16. Indikator STEREO zvuka
17. Indikator SNIMANJA
18. Indikatori za TRAKU
19. Indikator PROGRAMA

Povezivanja

Povezivanje sistema zvučnika

Povežite zvučnike koristeći žice koje dolaze sa uređajem tako da uskladite boje ulaznih terminala sa bojama žica. Da biste dobili najbolji mogući zvuk, podesite parametre zvučnika (udaljenost, nivo, itd.).

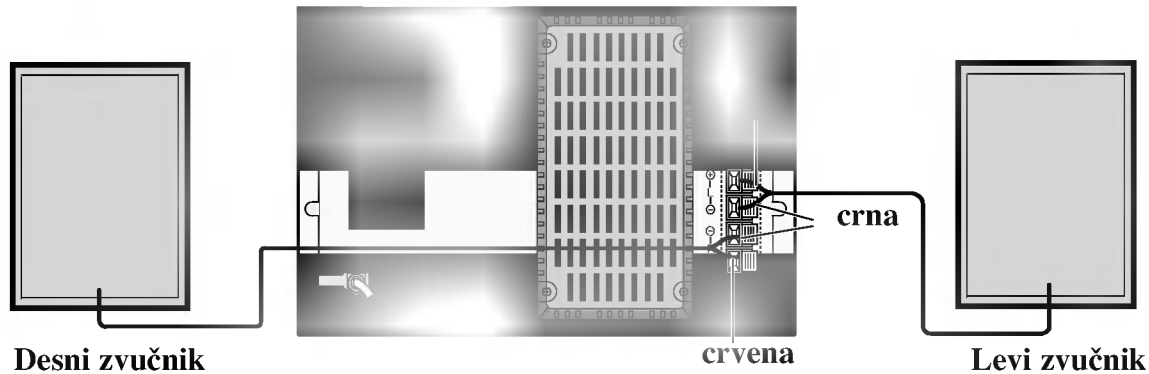

UVOD

N Podsetnik

- Proverite da ste povezali žicu zvučnika sa odgovarajućim ulaznim terminalom na uređaju: + sa + i - sa -. Ako su žice povezane obrnuto, zvuk će da bude izobličen i nedostajajuće basovi.
- Ako koristite prednje zvučnike sa niskim maksimalnim ulaznim ograničenjem, pažljivo podesite jačinu zvuka tako da izbegnete preteranu izlaznu jačinu zvučnika.
- Nemojte da rasklapate kućište zvučnika.

Antenska povezivanja

Priključite FM/AM antene dobivene u kompletu da biste mogli da slušate radio.

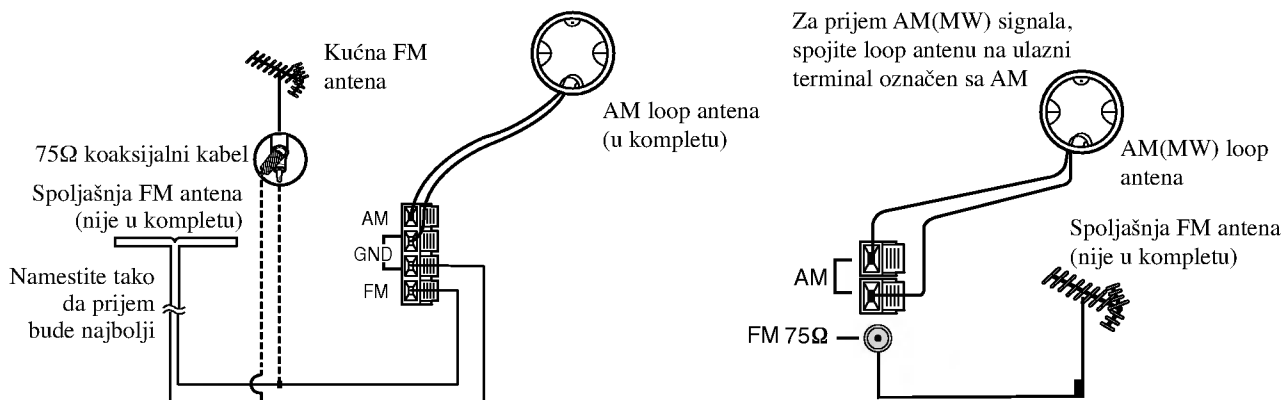

N Podsetnik

- Da biste izbegli smetnje kod prijema signala, držite AM loop antenu daleko od uređaja i ostalih komponenti.
- Proverite da ste potpuno izdužili žicu FM antene.
- Posle povezivanja žice FM antene, držite je u horizontalnom položaju koliko god je to moguće.

Audio podešavanje

Biranje napona (OPCIJA)

Ako je vaš uređaj opremljen selektorom napona na stražnjoj ploči, podesite ga na standardni napon vaše zemlje pre nego uključite kabao napajanja.

Podešavanje časovnika (CLOCK)

1 Pritisnite **CLOCK**.
(Ako je potrebno podesiti časovnik, pritisnite pa zadržite **CLOCK** duže od 2 sekunde.)
- Brojke časa počinju treptati.

2 Odaberite ciklus od 24 časa ili ciklus od 12 časova okrećući **PREBACIVAČ (MULTI JOG SHUTTLE)**.



(12h)

ili



(24h)

3 Pritisnite **SET** da bi potvrdili izabranog časovnog ciklusa.

4 Koristite **PREBACIVAČ (MULTI JOG SHUTTLE)** da podesite tačan sat.

5 Pritisnite **SET**.

6 Koristite **PREBACIVAČ (MULTI JOG SHUTTLE)** da podesite tačne minute.

7 Pritisnite **SET** i na displeju se prikazuje tačno vreme.

8 U svako vreme, a pritiskanjem **CLOCK** možete prikazati vreme na displeju oko 3 sekundi.

Regulisanje jačine zvuka

- Okrenite **KONTROLA JAČINE ZVUKA** dugme podešavanja jačine zvuka u smeru kretanja skazaljke na satu da bi pojačali jačinu zvuka, odnosno suprotno od kretanja skazaljke na satu, da bi je smanjili.
- Pritisnite dugme pojačanja jačine zvuka **VOLUME (∧)** da bi pojačali jačinu zvuka, ili dugme smanjenja jačine zvuka **VOLUME (∨)** da bi je smanjili na daljinskom upravljaču.

Podešavanje kvaliteta zvuka

• Da bi aktivirali stereo zvuk

Možete odabrati između 8 određenih zvučnih utisaka. Odaberite željeni zvučni mod koristeći **EQ PATT.** dugme na daljinskom upravljaču ili **EQ** dugme na prednjem panelu. Svaki put kada pritisnete dugme, indikator se menja na sledeći način.

FLAT → ROCK → POP → VOCAL
↑
SAMBA ← SALSA ← JAZZ ← CLASSIC

• Ulaz za slušalice

Uključite stereo utičnicu od slušalica (∅ 6.3mm) ulaz za slušalice.

Zvučnici se automatski isključuju čim uključite slušalice (ne isporučuju se).

Funkcija mirovanja (Sleep)

Kada se koristi tajmer funkcije mirovanja (sleep), napajanje se automatski isključuje nakon isteka određenog vremena.

1 Da bi odredili vreme zadržke pri isključenju napajanja, pritisnite **SLEEP**.

Na displeju se prikazuje oko 5 sekundi **SLEEP 90**. Ovo znači da će sistem automatski isključiti za 90 minuta. Prilikom svakog pritiskanja ovog tastera, vremenski se razmak smanjuje za 10 minuta, tj. 80...70... itd. Izaberite vremenski razmak za kojim želite da se uređaj isključi.

2 Da bi proverili koliko vremena ostaje do isključivanja napajanja.

Za vreme delovanja funkcije mirovanja (sleep) jednom kratko pritisnite **SLEEP**. Na displeju se oko 5 sekundi prikazuje koliko je vremena preostalo do isključivanja.



Napomena

Ako pritisnete **SLEEP** dok se vreme mirovanja pokazuje na displeju, vreme **SLEEP** se nulira.

Da bi isključili tajmerski mod mirovanja

Ako želite da zaustavite tu funkciju, pritisnite taster **SLEEP** nekoliko puta uzastopno, dok se na displeju ne prikaže **SLEEP 10**, a zatim pritisnite **SLEEP** još jednom dok se "SLEEP 10" još vidi na displeju.

Isključivanje zvučnika (MUTE)

Pritisnite to dugme da bi isključili zvuk sa svog uređaja. Možete isključiti zvuk sa uređaja na primer u slučaju da odgovorite na telefonski poziv, indikator "MUTE" svetka na displeju.

OKRUŽENJE (SURROUND)

Da aktivirate saraund mod

- Možete odabrati između 7 zvučnih utisaka.
- Odaberite željeni stereo mod koristeći **SURROUND (SURR.)** dugme na prednjem panelu ili na daljinskom upravljaču.
- Svaki put kada pritisnete dugme, indikator se menja na sledeći način.

SURROUND OFF → SIMULATED LOW → SIMULATED HIGH
↑ ↓
MOVIE HIGH ← MOVIE LOW ← MUSIC HIGH ← MUSIC LOW

XDSS (krajnje dinamički zvučnički sistem)

- Pritisnite **XDSS** da biste pojačali visoke tonove, basove i surround efekat.

- Svaki put kada pritisnete dugme, smenjuvaće se.

XDSS OFF → XDSS1 ON → XDSS2 ON

DISPLEJ MOD

Kad god pritisnete **DISPLAY MODE (DISP. MODE)** možete uživati u promeni spektra od 6 vrsta moda na displeju.

DIMMER

Ova funkcija potamni displej za polovinu kada je aparat upaljen. Pritisnite **DIMMER** još jedanput, i displej će potamneti za još polovinu. Da poništite ovu funkciju, pritisnite dugme još jednom.

Audio podešavanje

Tajmer funkcija

Funkciju časovnika uređaja možete podesiti u iskl./uklj. stanju (power on/off). Pomoću funkcije tajmera (TIMER) možete pokrenuti i zaustaviti u tačno određeno vreme po svojoj želji primanje i snimanje radio-emisije, reprodukovanje i snimanje CD-a, trake ili izvora sa dodatne opreme.

1 Pritisnite CLOCK da bi proverili tekuće vreme.

Za vašu informaciju

Ako ne podesite časovnik, funkcija tajmera ne radi.

2 Pritisnite TIMER da bi ušli u mod podešavanja tajmera.

Usled toga se na displeju uzastopno prikazuje TUNER-CD-TAPE.

Za vašu informaciju

Ako želite da promenite već podešeni i memorisani tajmer (TIMER), pritisnite i zadržite dugme TIMER duže od 2 sekunde.

- Na displeju se prikazuju prethodno memorisano vreme uključivanja tajmera i indikator tajmera (TIMER).

3 Pritisnite SET kada se na displeju prikazuje funkcija koju želite izabrati.

4 1. a. Kada izaberete funkciju tjunera (TUNER), poruke 'PLAY' i 'REC' prikazuju naizmenično na displeju oko 3 sekunde.

Indikator 'PLAY' : Samo za puštanje tjunera (TUNER)

Indikator 'REC' : Za puštanje tjunera (TUNER) i snimanje

b. Odaberite prethodni memorisani broj sa PREBACIVAČEM(MULTI JOG SHUTTLE) i pritisnite SET.

- Indikator 'ON TIME' prikazuje se oko 0.5 sekunde na displeju, a onda nestaje.

2. Kada odaberete CD ili TAPE (kasetu) funkciju,

- Indikator 'ON TIME' prikazuje se oko 0.5 sekunde na displeju, a onda nestaje.

5 Podesite sat kada će se aparat upaliti okrećući PREBACIVAČ(MULTI JOG SHUTTLE).

6

Pritisnite SET da bi potvrdili čas uključivanja.

7

Podesite minute kada će se aparat upaliti okrećući PREBACIVAČ(MULTI JOG SHUTTLE).

8

Pritisnite SET da bi potvrdili minute uključivanja. Indikator 'OFF TIME' prikazuje se oko 0.5 sekunde na displeju, a onda nestaje.

9

Podesite sata kada će se aparat ugasisi okrećući PREBACIVAČ(MULTI JOG SHUTTLE).

10

Pritisnite SET da bi potvrdili čas isključivanja.

11

Podesite minute kada će se aparat ugasisi okrećući PREBACIVAČ(MULTI JOG SHUTTLE).

12

Pritisnite SET.

13

Podesite jačinu zvuka okrećući PREBACIVAČ (MULTI JOG SHUTTLE).

14

Pritisnite SET.

Na displeju se prikazuje "TIMER" i podešavanje tajmera završava

15

Isključite sistem.

Izabrana se funkcija automatski uključuje i isključuje u podešeno vreme.

Da bi isključili ili proverili tajmer

U svako vreme, a pritiskivanjem dugmeta "TIMER" možete izabrati podešavanje ili isključivanje tajmera. Možete takode proveriti stanje podešenog tajmera.

Da bi uključili ili proverili tajmer, pritisnite dugme TIMER tako da se na displeju prikaže "TIMER".

Da bi isključili tajmer, pritisnite dugme TIMER tako da "TIMER" nestane sa displeja.

Funkcija dodatne opreme (Auxiliary)

1 Priključite dodatni uređaj, na primer TV ili VCR, u džekove AUX koji su postavljeni na stražnjoj ploči.

2 Pritisnite AUX.

N

Napomena

Možete takode snimiti sa izvora koji je priključen na dodatni ulaz, pogledajte poglavlje 'Snimanje'.

RDS Funkcija - OPCIJA

O RDS

Ovaj proizvod je opremljen sa RDS (Sistem Radio Podataka) koji donosi širi spektar informacija na FM radiu. Sada u upotrebi u mnogim zemljama, RDS je sistem za emitovanje identifikacionog signala stanice ili mrežnih informacija, opisa programa stanice ili specifikacija izbora muzike i tačnog vremena.

RDS biranje stanice

Kada ste odabrali neku FM stanicu i ona sadrži RDS podatke, radio će automatski pokazati na displeju ime te stanice a RDS indikator će zasvetleti na displeju kao i indikatori za prepoznavanje vrste programa (PTY), Radio Tekst (RT), Sat (CT) i programa RDS usluga (PS) ukoliko se emituju na odabranoj stanici.

RDS displej opcije

RDS sistem može da emituje raznovrsne informacije, pored početnog identifikacionog signala stanice koji se pojavi kada odaberemo tu stanicu. Pri normalnom radu RDS sistema, na displeju će pisati ime stanice ili mreže. Pritisak na **RDS** na prednjem panelu omogućava vam da prođete kroz razne vrste podataka u nizu:

(PS → FREQUENCY → PTY → RT → CT)

- **PTY (prepoznavanje vrste programa)** – Vrsta programa je ispisana na displeju.
- **RT (prepoznavanje radio teksta)** – Ime radio stanice je ispisano na displeju.
- **CT (vreme kontrolisano od strane kanala)** – Omogućava prijemniku da prikaže tačno vreme na displeju.
- **PS (Ime servisnog programa)** – Naziv programa je ispisano na displeju.



Napomene

- Neke RDS stanice možda neće uključiti neke od ovih dodatnih funkcija. Ako se željeni podaci ne emituju, na displeju će pisati **PTY NONE**, **RT NONE**, **CT NONE**, **PS NONE**.

Traženje programa (PTY)

Najveća korist od RDS funkcije je mogućnost da prikaže vrstu programa koji se emituje koristeći PTY kodove. Sledeća lista pokazuje skraćenice koje se koriste da bi prikazale svaku vrstu programa i objašnjenje PTY koda.

NEWS	Vesti
AFFAIRS	Tekuća dešavanja
INFO	Informacije
SPORT	Sport
EDUCATE	Obrazovni
DRAMA	Drama
CULTURE	Kultura
SCIENCE	Nauka
VARIED	Razni govorni programi
POP M	Popularna muzika
ROCK M	Rok muzika
EASY M	Laka muzika
LIGHT M	Klasična muzika
CLASSICS	Ozbiljna klasična muzika
OTHER M	Druža muzika
WEATHER	Informacije o vremenu
FINANCE	Finansijski programi
CHILDREN	Dečiji programi
SOCIAL	Društvena pitanja
RELIGION	Verski programi
PHONE IN	Kontakt programi
TRAVEL	Putovanja
LEISURE	Odmor i, hobi
JAZZ	Džez muzika
COUNTRY	Kantri muzika
NATION M	Nacionalna muzika
OLDIES	Evergrin muzika
FOLK M	Narodna muzika
DOCUMENT	Dokumentarni program
TEST	Provera poruke za upozorenje stanice
ALARM 1	Program javnog upozoravanja

Možete tražiti određeni PTY koristeći sledeće korake:

- 1 Pritisnite TUNER (ili TUNER/BAND) da odaberete FM.**
- 2 Odaberite željenu stanicu pritiskajući TUNING.** Kada primite RDS, na displeju se pokaže ime kanala (PS) nakon što se pojavi RDS indikator.
- 3 Pritisnite RDS da odaberete PTY.**
- 4 Da biste tražili različite vrste programa, pritisnite PRESET dok je još na displeju poslednja vrsta programa koju ste slušali i dok vi idete kroz listu dostupnih vrsta programa.**
- 5 Kada ste odabrali PTY (vrstu programa), pritisnite <<<< / >>>> u roku od 5 sekundi.** Aparat će automatski krenuti da traži sledeću stanicu sa prihvatljivim signalom koja se podudara sa vrstom programa koju želite.

Izabiranje i memorisanje radio-stanica

Možete memorisati 30 radio-stanica u FM i AM opsegu. Pre podešavanja utišajte jačinu zvuka do minimuma.

1 Pritisnite **TUNER** (ili **TUNER/BAND**) da biste odabrali frekvenciju koju želite (AM ili FM). Svaki put kada pritisnete ovo dugme, AM i FM se naizmenično smenjuju.

2 Pritisnite **TUNING** dugmad na prednjoj strani aparata sve dok indikator frekvencije ne počne da se menja.

N Napomene

• Automatsko biranje stanica

Pritisnite **TUNING** dugmad.

- Traženje prestaje kada aparat nađe dobar prijem stanice.

• Ručno biranje stanica

Koristite **PREBACIVAČ (MULTI JOG SHUTTLE)**.

3 Pritisnite **PROG/MEMO.** na prednjem panelu ili **PROGRAM** na daljinskom upravljaču.

Prethodno podešeni broj će svetlucati na displeju.

4 Pritisnite **PRESET** dugmad (ili **PRESET (∨/∧)**) na daljinskom upravljaču da izaberete broj za podešavanje koji Vi želite.

5 Pritisnite **PROG/MEMO.** na prednjem panelu ili **PROGRAM** na daljinskom upravljaču.

- Stanica je memorisana.

6 Ponovite korake 2 do 5 da podesite ostale stanice.

Da izbrišete sve upamćene stanice

Pritisnite i držite **PROG/MEMO.** na prednjem panelu oko dve sekunde, "CLEAR" se pojavi na displeju; pritisnite **CLEAR** i memorisane stanice su obrisane.

Za Vašu informaciju

Ako su sve stanice već upamćene, pojavit će se saopštenje **FULL** u displeju za nekoliko trena i onda će podešeni broj početi da miga.

Da promenite podešeni broj sledite korake 4-5.

Da izaberete podešene stanice

Pritisnite **PRESET** dugmad (ili **PRESET (∨/∧)**) na daljinskom upravljaču dok se željeni podešeni broj ne pojavi ili pritisnite više puta.

Slušanje radija

1 Pritisnite **TUNER** (ili **TUNER/BAND**) da biste odabrali frekvenciju koju želite (AM ili FM). Svaki put kada pritisnete ovo dugme, AM i FM se naizmenično smenjuju. Poslednje prijema postaja će se podesiti.

2 Pritisnite **PRESET** dugmad (ili **PRESET (∨/∧)**) na daljinskom upravljaču da izaberete podešenu stanicu koju Vi želite.

- Svaki put kad pritisnete to dugme, uređaj će se podešavati na sledeću stanicu.

3 Podesite jačinu zvuka okrećući dugme **KONTROLA JAČINE ZVUKA** na prednjem panelu (ili pritiskajući **VOLUME (∨/∧)**) na daljinskom upravljaču uzastopno.

Da bi slušali ne-podešene radio stanice

- Koristite ručno ili automatsko podešavanje u koraku 2
- Za automatsko podešavanje, pritisnite i zadržite **TUNING** dugmad na prednjem panelu.

Da isključite radio

Pritisnite **POWER** da bi isključili uređaj ili izabrali drugi mod (MP3/CD, KASETOFON, ili AUX).

Za vašu informaciju

• Ako jedan FM program šumi

Pritisnite dugme **MODE/RIF** tako da se sa displeja izgubi nadpis "STEREO". Neće biti stereo efekta, ali će se prijem poboljšati. Ponovo pritisnite dugme **MODE/RIF** da bi ste vratili stereo efekt.

• Da bi poboljšali prijem

Podesite dostavljene antene.

N Napomene

- Koristite **MODE/RIF** (Radio interferencijski filter) funkciju da prebacite na mono prijem ako je stereo prijem iskrivljen.
- Kada snimate sa MW (AM) ili LW prijema, mogu se pojaviti pulsirajući šumovi. Ako se pojave, pritisnite **MODE/RIF** dugme jednom.

Reprodukcija trake

Osnovni postupak reprodukcije

- 1** Pritisnite **TAPE 1/2** da bi izabrali dek – **TAPE 1** ili **TAPE 2**. (Na displeju se prikazuje "NO TAPE".)
- 2** Otvorite kasetni dek (**TAPE**) **1**, odnosno **2** pritiskivanjem pozicije **▲** **PUSH EJECT**.
- 3** Postavite jednu ili dve kasete trakom prema dole, a zatim zatvorite dek br. **1** (ili br. **2**).
- 4** Pritisnite **PLAY** (**▶** ili **◀**: **OPCIJA**).

AUTOMATSKO ZAUSTAVLJANJE DEKA (TAPE 1/2)

Nakon obavljanja reprodukcije samo jedne strane, uređaj bi automatski stao.

AUTOMATSKO NASTAVLJANJE REPRODUKCIJE TRAKE REPRODUKCIJOM UNAZAD (TAPE 2): OPCIJA

Možete izabrati smer reprodukcije trake pritiskivanjem **PLAY MODE**.

Pritisnite	Displej	Funkcija
Jednom	⇒ ⇐	Nakon što obavi reprodukciju prve ili druge (reprodukcija unazad) strane, uređaj automatski zaustavlja reprodukciju.
Dva puta	⇒ ⇐	Nakon što obavi reprodukciju trake unapred i unazad, uređaj automatski zaustavlja reprodukciju.
Tri puta	(⇒)	Nakon što šest puta uzastopno obavi reprodukciju trake unapred i unazad, uređaj automatski zaustavlja reprodukciju.

Da bi zaustavili reprodukciju

Pritisnite **STOP**(■)/**CLEAR** na prednjoj ploči ili **TAPE STOP**(■) na daljinskom upravljaču za vreme reprodukcije.

Nuliranje brojača trake

Pritisnite **COUNT. RESET** za vreme reprodukcije.

Na displeju se prikazuje vreme reprodukcije na sledeći način: "TP 1(ili 2) 0000".

Premotavanje unazad ili brzo napred

Nakon što ste pritisli **◀◀ ◀◀ / ▶▶ ▶▶** na prednjem panelu ili **◀◀ / ▶▶** na daljinskom upravljaču tokom plejbeka, pritisnite **PLAY** (**▶**) u kojem god trenutku to želite.

Presnimavanje

Ovom se funkcijom jedna traka presnimava na drugu traku.

- 1** Pritisnite **TAPE 1/2**.
 - Traka **TAPE 1** – Postavite traku koju ćete presnimavati.
 - Traka **TAPE 2** – Postavite praznu traku.

- 2** Pritisnite **NORMAL/HIGH DUBBING**.

Pritisnite	Displej	Funkcija
NOR-DUBB.	DUBB.	Norm. Brzina presnimavanja
HI-DUBB.	HI-SP. DUBB.	Dupla brzina presnimavanja

Da bi zaustavili presnimavanje, pritisnite **STOP** (■).

Snimanje

Premotajte traku do mesta gde počinje snimanje. Koristite samo normalne trake. Možete presnimavati samo sa kasetnog deka br. 2.

Osnovni postupak

- 1** Pritisnite **MP3/CD** ili **TUNER** (ili **TUNER/BAND**).
- 2** Otvorite kasetni dek **TAPE 2** i postavite praznu traku u odeljak za kasete.

Da bi podesili smer snimanja: **OPCIJA**

Pritisnite **PLAY MODE** uzastopno da bi izabrali smer snimanja

Pritisnite	Displej	Funkcija
Jednom	⇒ ⇐	Snimanje unapred
Dva puta	⇒ ⇐	Snimanje na prvoj strani unapred i na drugoj unazad
Tri puta	(⇒)	

Snimanje sa radija, CD-a ili dodatnog izvora

- 1** Pritisnite **●REC/III** na prednjoj ploči. Indikator "REC" se pali, a traka ostaje u modu pauziranja.
- 2** Pritisnite **PLAY**(▶) na prednjoj ploči. Snimanje počinje.

Da bi pauzirali snimanje

Da bi pauzirali snimanje, pritisnite ponovo **●REC/III** na prednjoj ploči ili **●/III** na daljinskom upravljaču. Indikator "REC" se pali na displeju.

Da bi zaustavili snimanje

Pritisnite **TAPE STOP**(■).

Sinhronizovano snimanje sa CD-a na traku

Funkcija sinhronizovanog snimanja sa CD-a automatski presnimava na traku celi CD i programisane naslove.

- 1** Pritisnite **CD SYNC**, za vreme moda zaustavljanja (stop mode). Indikator "REC" se pali, a na displeju se prikazuje "CD SYNC".
- 2** Sinhronizovano snimanje počinje automatski za oko 7 sekundi.

Napomene

- Ako želite snimati sa određene staze, izaberite stazu koju želite pomoću **◀◀ ◀◀ / ▶▶ ▶▶** pre nego počnete sa sinhronizovanim snimanjem CD-a.

Reprodukcija CD-a

Osnovni postupak reprodukcije

- 1** Pritisnite **STANDBY/ON** da bi uključili uređaj.
- 2** Pritisnite dugme **MP3/CD** na prednjoj ploči da bi uključili **CD mod**.
Ako u spremište CD-a nije umetnut disk, na displeju se prikazuje "NO DISC".
- 3** Pritisnite **CD OPEN/CLOSE** (**▲ OPEN/CLOSE**) i umetnite disk u spremište CD-a.
Prvi se reprodukuje levi disk (DISC 1).



N Napomena

Da bi reprodukovali 8cm (3") disk, umetnite ga u unutrašnji krug spremišta CD-a.

- 4** Pritisnite **CD OPEN/CLOSE** (**▲ OPEN/CLOSE**) da bi zatvorili spremište CD-a.
Audio CD: "READING" se pojavi na displeju, a onda ukupan broj traka i ukupno vreme emitovanja.
MP3 CD: "READING" se pojavi na displeju, a onda ukupan broj fajlova.
- 5** Pritisnite **PLAY** (**▶**) na prednjoj ploči ili **CD PLAY/PAUSE** (**▶/II**) na daljinskom upravljaču.
Takođe možete emitovati audio CD ili MP3 CD koristeći **NUMERIČKA** dugmad.

Da bi pauzirali reprodukciju

Za vreme reprodukovanja pritisnite **CD PAUSE** (**CD II**) na prednjoj ploči ili **CD PLAY/PAUSE** (**▶/II**) na daljinskom upravljaču.

Da bi nastavili s reprodukcijom pritisnite ponovo ovo dugme.

Da bi zaustavili reprodukciju

Za vreme reprodukovanja pritisnite **STOP** (**■**)/**CLEAR** na prednjoj ploči ili **CD STOP** (**■**) na daljinskom upravljaču.

Da bi preskočili stazu

- Pritisnite **▶▶ ▶▶** dugme da bi preskočili na sledeću stazu.
- Ako je reprodukcija izvedena do sredine staze, čim jednom pritisnete dugme **◀◀ ◀◀**, plejer se vraća na početak ove staze. Kada ponovo pritisnete ovo dugme, jedna se staza preskače svaki put čim ga pritisnete. Plejer se vraća na početak ove staze. Kada ponovo pritisnete ovo dugme, jedna se staza preskače svaki put čim ga pritisnete.

Da pretražite traku

Nakon pritiskivanja i zadržavanja tastera **◀◀ ◀◀** / **▶▶ ▶▶** na daljinskom upravljaču prilikom reprodukcije, otpustite na mestu koje želite čuti.

Da bi se prebacili na sledeće diskove

Pritisnite **DISC SKIP** na prednjoj ploči ili **D.SKIP** na daljinskom upravljaču, a prilikom reprodukovanja ili dok je plejer zaustavljen.

Da bi neposredno izabrali disk

Pritisnite **DISC 1**, **DISC 2** ili **DISC 3** prilikom reprodukovanja ili dok je plejer zaustavljen.

Ako pritisnete **DISC 1-3** pre reprodukcije, jedinica će automatski početi da reprodukuje izabrani disk.

Da bi promenili disk za vreme reprodukcije

Za vreme reprodukovanja jednog diska možete otvoriti spremište CD-a da bi proverili koji će se diskovi reprodukovati nakon toga, odnosno da bi promenili diskove a da ne prekidate tekuću reprodukciju CD-a.

- 1** Pritisnite **CD OPEN/CLOSE** (**▲ OPEN/CLOSE**).
Spremište CD-a se otvara. Videćete odeljke dva diska. Ako reprodukcija je u toku, ista se ne zaustavlja.
- 2** Promenite diskove iz ovih odeljaka novim diskovima.
Plejer iza tekućeg diska reprodukuje disk iz levog odeljka, a zatim disk iz desnog odeljka.
- 3** Pritisnite **CD OPEN/CLOSE** (**▲ OPEN/CLOSE**).
Spremište CD-a se zatvara.

N Napomene

- Nemojte stavljati istovremeno više od jednog kompaktnog diska u jedan odeljak.
- Nemojte gurati spremište CD-a da bi ga zatvorili, jer možete oštetiti jedinicu.

Da proverite informacije o MP3 fajlovima

Pritisnite **MP3 Info** dugme tokom plejbeka MP3 fajla.

- Informacije (naslov, umetnik ili album) na MP3 fajlu će se prikazati na displeju.
- Ako nema informacija o MP3 fajlu, "NO ID3 TAG" indikator će se prikazati na displeju.

N Napomena

- Ovaj aparat može emitovati CD-R ili CD-RW koji sadrže audio naslove ili MP3 fajlove.

CD Playback (Cont'd)

Da bi ponavljali reprodukciju

Da bi reprodukovali jednu stazu više puta uzastopno.

Za vreme reprodukcije jednom pritisnite **REPEAT**.

- Pali se indikator "1" na displeju.

Da bi ponavljali reprodukciju jednog te istog diska.

Za vreme reprodukcije još jednom pritisnite **REPEAT**.

- Pali se indikator "1 DISC" na displeju.

Da bi ponavljali reprodukciju svih staza na svim diskovima

Za vreme reprodukcije još jednom pritisnite **REPEAT**.

- Pali se indikator "ALL DISC" na displeju.

Da bi zaustavili ponavljanje reprodukcije

- Pritiskujte **REPEAT** više puta dok indikator nestane.

Ponavljanje programisane reprodukcije





- Za vreme programisane reprodukcije jednom pritisnite **REPEAT**.
 - Pali se indikator "1" na displeju (ponavljanje jedne staze).
- Za vreme programisane reprodukcije još jednom pritisnite **REPEAT**.
 - Pali se indikator "1 DISC" na displeju (ponavljanje čitavog programa).

Da bi programisali reprodukovanje

Možete odrediti redosled reprodukovanja staza na diskovima, te stvoriti svoj sopstveni program. Program može sadržati najviše 20 staza.

1 Pritisnite **PROG./MEMO.** na prednjoj ploči ili **PROGRAM** na daljinskom upravljaču dok je plejer zaustavljen (stop mode).

2 Pritisnite **DISC SKIP** ili **DISC DIRECT PLAY (DISC1/2/3)** na prednjoj ploči ili **D.SKIP** na daljinskom upravljaču da bi izabrali disk.

3 Pritisnite **CD SKIP/SEARCH**   /   na prednjoj ploči ili na daljinskom upravljaču da bi izabrali stazu.

4 Pritisnite **PROG./MEMO.** na prednjoj ploči ili **PROGRAM** na daljinskom upravljaču.

5 Ponovite korake od 1 do 4.

6 Pritisnite **PLAY(▶)** na prednjoj ploči ili **CD PLAY/PAUSE (▶/II)** na daljinskom upravljaču.

Da bi proverili sadržaj programa

Pritisnite **PROG./MEMO.** (ili **PROGRAM** na daljinskom upravljaču) dok je plejer zaustavljen.

- Na displeju se prikazuju broj diska, staze i programa.

Da bi izbrisali sadržaj programa

Pritisnite **PROG./MEMO.** (ili **PROGRAM** na daljinskom upravljaču) dok je plejer zaustavljen. Zatim pritisnite **CLEAR** na prednjoj ploči ili **CD STOP(■)** na daljinskom upravljaču.

Da bi dopunili sadržaj programa

1. Pritiskujte **PROG./MEMO.** (ili **PROGRAM** na daljinskom upravljaču) uzastopno dok je izvođenje programa zaustavljeno i dok broj diska (Disc Number) trepće.
2. Ponovite korake 2-4.

Da bi promenili sadržaj programa

1. Pritisnite **PROG./MEMO.** (ili **PROGRAM** na daljinskom upravljaču) da bi prikazali na displeju broj programa koji želite menjati.
2. Ponovite korake 2-4.

Traženje grešaka

Pre nego se obratite servisu, mogući uzrok problema potražite u sledećoj tabeli:

Simptom	Uzrok	Uklanjanje
Nema napajanja.	<ul style="list-style-type: none">• Napojni kabl nije spojen na mrežu.	<ul style="list-style-type: none">• Dobro uključite utikač napojnog kabla u utičnicu na zidu.
Ne čuje se zvuk.	<ul style="list-style-type: none">• Audio-kablovi nisu dobro povezani.	<ul style="list-style-type: none">• Dobro priključite audio-kablove za džekove.
	<ul style="list-style-type: none">• Napajanje dodatne opreme nije uključeno.	<ul style="list-style-type: none">• Uključite napajanje opreme povezane preko audio-kabla.
	<ul style="list-style-type: none">• Kabl zvučnika nije pravilno spojen.	<ul style="list-style-type: none">• Pravilno spojite kabl zvučnika, a zatim ponovo uključite uređaj pritiskivanjem POWER.
Uređaj ne počinje reprodukovati.	<ul style="list-style-type: none">• Nije postavljen disk, odnosno nije postavljena traka.	<ul style="list-style-type: none">• Postavite disk ili traku.
	<ul style="list-style-type: none">• Postavljeni su disk ili traka koji se ne mogu reprodukovati.	<ul style="list-style-type: none">• Postavite disk ili traku koji se mogu reprodukovati.
	<ul style="list-style-type: none">• Disk je postavljen naopako.	<ul style="list-style-type: none">• Postavite disk tako da strana koja se reprodukuje bude okrenuta prema dole.
	<ul style="list-style-type: none">• Disk nije postavljen u gnezdo.	<ul style="list-style-type: none">• Postavite disk pravilno u gnezdo spremišta.
	<ul style="list-style-type: none">• Disk je zaprljan.	<ul style="list-style-type: none">• Počistite disk.
Daljinski upravljač ne radi dobro.	<ul style="list-style-type: none">• Daljinski upravljač nije usmeren ka senzoru daljinskog upravljanja uređaja.	<ul style="list-style-type: none">• Usmerite daljinski upravljač ka senzoru daljinskog upravljanja uređaja.
	<ul style="list-style-type: none">• Daljinski upravljač je suviše udaljen od uređaja.	<ul style="list-style-type: none">• Daljinski upravljač radi u okviru udaljenosti do 7 m.
	<ul style="list-style-type: none">• Između daljinskog upravljača i uređaja nalazi se prepreka.	<ul style="list-style-type: none">• Uklonite prepreku.
	<ul style="list-style-type: none">• Baterije daljinskog upravljača istrošene su.	<ul style="list-style-type: none">• Zamenite baterije novim baterijama.

Dodatne informacije

O MP3

- MP3 su podaci kompresovani uz pomoć MPEG1 audio troslojne šeme za kodiranje fajlova. Fajlove koji imaju ".mp3" produžetak zovemo "MP3 fajlovi."
- Aparat ne može emitovati MP3 fajl koji nema ".mp3" produžetak.

Kompatibilnost MP3 diskova sa ovim aparatom je ograničena na sledeći način:

1. Frekvencija uzorka: 8 – 48 kHz
2. Brzina bita / 8 – 320kbps
3. CD-R fizički format treba da je "ISO 9660"
4. Ako snimate MP3 fajlove koristeći softver koje ne može stvoriti FILE SYSTEM (fajl sistem), npr. "Direct-CD" itd., nemoguće je emitovati MP3 fajlove. Mi preporučujemo da koristite "Easy-CD Creator", koji stvara ISO 9660 sistem fajlova.

5. Imena fajlova treba da imaju 30 slova ili manje i moraju u imenu imati ".mp3" produžetak, npr. "*****.MP3".
6. Ne koristite specijalne karaktere kao "/ : * ? " < >" itd.
7. Čak iako na disku ima više od 1000 fajlova, prikazaće se samo do 999.

O "MULTI SESSION"

- Ova funkcija prepoznaje multi-sesija disk prema CD-ROM vrsti diska.

Primer) Ako postoji MP3 fajl u prvoj sesiji, u prvoj sesiji se emituje samo MP3 fajl. Ako je cela sesija samo MP3 fajl, ceo MP3 fajl se emituje u svakoj sesiji. Ako postoji audio CD u prvoj sesiji, samo audio CD se emituje u prvoj sesiji.

Specifikacije

DEO		MODELJ	LM-M730A/D/X	LM-M1030A/D/X
[OPŠTI]	Napajanje energije	Vidi na stražnjoj strani uređaja.		
	Utrošak energije	85 W	95 W	
	Masa	8.26 kg	8.34 kg	
	Spoljašnje dimenzije (š x v x d)	273 x 330 x 360 mm		
[CD]	Frekvencijski odziv	40 - 18000 Hz		
	Odnos signal/šum	70 dB		
	Dinamički opseg	70 dB		
[Tuner]	FM	Frekvencijski opseg	87.5 - 108.0 MHz ili 65 - 74 MHz, 87.5 - 108.0 MHz	
		Srednja frekvencija	10.7 MHz	
		Odnos signal/šum	60/55 dB	
		Frekvencijski odziv	60 - 10000 Hz	
	AM (MW)	Frekvencijski opseg	522 - 1611 kHz ili 530 - 1610 kHz	
		Srednja frekvencija	450 kHz	
		Odnos signal/šum	35 dB	
		Frekvencija	100 - 1800 Hz	
[Amp]	Izlazna muzička snaga	65 W + 65 W	90 W + 90 W	
	T.H.D	0.15 %		
	Frekvencijski odziv	42 - 25000 Hz		
	Odnos signal/šum	80 dB		
[KASETA]	Brzina obrtaja	4.75 cm/sec		
	Fluktuacija visine tona	0.25 % (MTT -111, JIS-WTD)		
	FF/REW trajanje premotavanja	120 sec (C-60)		
	Frekvencijski raspon	250 - 8000Hz		
	Odnos signal/šum	43 dB		
	Separacija kanala	50 dB(P/B)/45dB(R/P)		
	Odnos brisanja	55 dB (MTT-5511)		
[ZVUČNICI]		LMS-M730	LMS-M1030	
	Tip	3 sistemski 3 zvučnici		3 sistemski 3 zvučnici
	Impedancija	6 Ω		6 Ω
	Frekvencijski odziv	65 - 20000 Hz		65 - 20000 Hz
	Nivo zvučnog pritiska	86 dB/W (1m)		86 dB/W (1m)
	Prosečna ulazna snaga	70 W		100 W
	Max. ulazna snaga	140 W		200 W
	Dimenzije (š x v x d)	230 X 356 X 293 mm		230 X 338 X 298 mm
Težina (neto)	4.66 kg		5.11 kg	

* Dizajn i specifikacije predmet su promena bez prethodnog upozorenja.