



## Système DVD Micro Home Théâtre MANUEL D'UTILISATION

**MODEL : LX-D5230**

LX-D5230A/D/X, LXS-D5230V,  
LXS-D5230C, LXS-D5230T,



**Veillez lire attentivement ce manuel avant  
d'utiliser votre appareil.  
Conservez-le pour référence ultérieure.**

**Le design et les spécifications peuvent changer sans  
préavis en fonction des améliorations au produit.**

## Précautions relatives à la sécurité



**AVERTISSEMENT**  
RISQUE DE CHOCS  
ELECTRIQUE NE PAS OUVRIR



**AVERTISSEMENT:** AFIN DE MINIMISER LES RISQUES DE CHOC ELECTRIQUE NE PAS RETIRER LE COUVERCLE (OU L'ARRIERE) CONTIENT DES PIECES D'ENTRETIEN QUI NE SONT PAS A L'USAGE DE L'UTILISATEUR CONFIER L'ENTRETIEN A DU PERSONNEL QUALIFIE



Ce témoin clignotant avec le symbole d'une flèche dans un triangle équilatéral a pour but d'avertir l'utilisateur de la présence d'un voltage dangereux non isolé, dans le boîtier de l'appareil, qui peut s'avérer d'une amplitude suffisante pour provoquer un risque d'électrocution.



Le point d'exclamation qui se trouve dans un triangle équilatéral a pour but d'avertir l'utilisateur de la présence de directives de fonctionnement ou d'entretien importantes dans le livret qui accompagne l'appareil.

**AVERTISSEMENT:** AFIN DE MINIMISER LES RISQUES DE CHOC ELECTRIQUE, NE PAS EXPOSER CET APPAREIL A LA PLUIE OU A L'HUMIDITE.

**AVERTISSEMENT:** N'installez pas dans un espace confiné tel qu'une bibliothèque ou un meuble encastré.

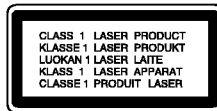

### ATTENTION:

Cet ampli-sintoniseur disque vidéonumérique utilise un système laser.

Afin de garantir une utilisation correcte de cet appareil, veuillez lire attentivement ce manuel de d'utilisation et conservez le pour vous le consulter ultérieurement.

Si l'appareil a besoin d'une réparation, veuillez contacter un réparateur agréé : reportez-vous au chapitre 'Procédure de réparation'

L'utilisation de contrôles, de réglages ou l'exécution de procédures autres que celle spécifiées dans ce manuel peut provoquer une exposition à un rayonnement dangereux.

Afin d'éviter une exposition directe au rayon laser, n'essayez pas d'ouvrir le coffret.

Le rayonnement est visible quand l'appareil est en marche. NE PAS FIXER DU REGARD LE RAYON.

**ATTENTION:** L'appareil ne doit pas recevoir de gouttes ou d'éclaboussures d'eau et ne placez aucun objet rempli de liquide comme par exemple un vase sur l'appareil.



### Remarques sur les droits d'auteur :

Il est illégal de copier, d'enregistrer, d'enregistrer au moyen du câble, de diffuser en public ou de louer sans autorisation du matériel protégé par des droits d'auteur.

Ce produit est muni du dispositif de protection contre la copie créé par Macrovision. Des signaux de protection contre la copie sont enregistrés sur certains disques. Un bruit d'image apparaît lorsque vous enregistrez et diffusez les images de ces disques sur un magnétoscope.

Une technologie de protection des droits d'auteur protégée au moyen de poursuites de certains brevets américains ainsi que d'autres droits à la propriété intellectuelle propriété de Macrovision est intégrée à cet appareil. L'utilisation de cette technologie de protection des droits d'auteur doit être autorisée par Macrovision Corporation et elle est conçue pour une diffusion dans le cadre familial et autres diffusions limitées à l'exception d'une autorisation différente de Macrovision Corporation.

Il est interdit de le faire fonctionner en marche arrière ou de le démonter.

**NUMERO DE SERIE:** Le numéro de série se trouve à l'arrière de l'appareil. Ce numéro est unique et exclusif à cet appareil. Il faut noter les informations requises ici et conserver définitivement ce guide comme preuve d'achat.

Modèle No. \_\_\_\_\_

No de série. \_\_\_\_\_

## Table des matières

### INTRODUCTION

Précautions relatives à la sécurité	2
Table des matières	3
Préliminaires	4-5
Les disques compatibles	4
Précautions	5
Remarques concernant les disques	5
A propos des symboles	5
Panneau avant/Panneau arrière	6
Télécommande	7
Fenêtre d'affichage	8

### PRÉPARATION

Connexions	9-12
Connexion à un équipement externe ou une antenne	9
Connexion à un téléviseur	10
Connexion à un équipement en option	11
Branchement des haut-parleurs	12
Préliminaires	13-21
Réglage audio	13
• Positionnement des enceintes	13
• Réglage du volume	13
• MISE EN SOURDINE	13
• Réglage de la qualité du son	13
• AMBIOPHONIE	13
• XDSS (système audio extrême dynamique)	13
• Mini-glossaire des modes Audio Stream /flux audio/ & Surround /son d'ambiance	14
• Mode son	14
• Réglage de l'HORLOGE	15
• Fonction réveil	15
• Fonction minuterie	16
Généralités	17
Affichage à l'écran	17
Réglages initiaux	18-21
• Réglages initiaux fonctionnement général	18
• Langue	18
• Image	18
• Autre	19
• Contrôle parentale	20
• Réglage des haut-parleurs	21

### FONCTIONNEMENT

Fonctionnement avec RADIO	22-23
Préréglage des postes radio	22
Écoute de la radio	22
Fonction RDS - OPTIONNEL	23
• Le système RDS	23
• Recherche de programme (PTY)	23
Fonctionnement avec cassette	24
Lecture de base/Pour arrêter la lecture	24
Remise à zéro du compteur	24
Pour rembobiner en avant ou en arrière	24
Enregistrement	24
Réglage de base	24
Enregistrement depuis une radio, un CD ou une source auxiliaire	24
Enregistrement synchronisé d'un CD vers une cassette	24

### Fonctionnement avec un DVD et un CD vidéo 25-27

Lecture d'un DVD et d'un CD vidéo	25
Fonctions générales	25
• Déplacement vers un autre TITRE	25
• Déplacement sur un autre CHAPITRE/PLAGE	25
• Recherche	25
• Image fixe et lecture image par image	26
• Ralenti	26
• Répéter	26
• Répéter A-B	26
• Recherche de l'heure	26
• Mémoire du dernier état	26
• Environnement 3D	26
• Zoom	27
• Recherche de repère	27
Fonctions DVD spéciales	27
• Menu Titre	27
• Menu disque	27
• Angle de prise de vue	27
• Changement de la langue audio	27
• Changement du canal audio	27
• Sous-titres	27

### Fonctionnement avec un CD audio et un disque

MP3/WMA	28-29
Lecture d'un CD audio et d'un disque MP3/WMA	28
Remarques sur les enregistrements MP3/WMA	28
• Pause	29
• Déplacement sur une autre plage	29
• Répétition de Plage/Tous/Arrêt	29
• Recherche	29
• Répétition A-B	29
• Changement de canal audio	29

### Fonctionnement avec un disque JPEG

30	
Vision d'un disque JPEG	30
• Passage à un autre fichier	30
• Arrêt sur image	30
• Pour retourner l'image	30
• Pour faire pivoter une image	30
• Remarques sur les enregistrements JPEG	30



### Lecture programmée

31	
Lecture programmée d'un CD audio et d'un disque MP3/WMA	31
Lecture programmée d'un CD vidéo	31
• Répétition des plages programmées	31
• Effacer une plage de la liste de programmation	31
• Effacer la liste complète de programmation	31

### RÉFÉRENCE



Guide du dépannage	32
Liste des codes des langues	33
Liste des codes pays	34
Spécification	35

### A propos des symboles des instructions

-  Indique les dangers susceptibles d'endommager l'appareil ou d'autres matériels.
-  Indique des fonctions spécifiques à cet appareil.
-  Indique des astuces et des conseils pour faciliter la tâche.

## Préliminaires

### Les disques compatibles

	DVD (disques de 8 cm / 12 cm)
	CD Vidéo (VCD) (disques de 8 cm / 12 cm)
	CD Audio (disques de 8 cm / 12 cm)

De plus, cet appareil peut lire des DVD-RW, des DVD±RW, des CD d'image Kodak, SVCD et des CD-R ou CD-RW qui contiennent des titres audio ou des fichiers MP3, WMA ou JPEG.

#### Remarques

- Certains disques CD-R/RW (ou DVD-R/±RW), selon l'état du matériel d'enregistrement ou du CD-R/RW (ou DVD-R/±RW) lui-même, ne peuvent pas fonctionner dans cet appareil.
- Ne fixez aucun label ou étiquette sur une des faces d'un disque ( face étiquetée ou face gravée).
- N'utilisez pas de CD de forme irrégulière (par exp. En forme de cœur ou d'octogone). Cela peut provoquer un dysfonctionnement.

#### Remarques sur les DVDs et les CD Vidéo.

Quelques fonctionnements de playback de DVDs et de CDs Vidéo peuvent être fixés intentionnellement par les fabricants. Parce que les DVDs et les Cds Vidéo jouent en accord avec le contenu du disque désigné par le fabricant du logiciel, quelques dispositifs de playback de l'appareil peuvent ne pas être disponibles ou d'autres applications peuvent être ajoutées. Référez-vous également aux instructions appliquées avec les DVDs et les CDs vidéo. Quelques DVDs faites pour le business peuvent ne pas être joués sur l'appareil.

#### Code régional du lecteur DVD/CD et des DVD

Ce Récepteur de DVD est conçu et fabriqué pour la lecture d'un logiciel de DVD encodé pour la région "5"

Ce code de région qui se trouve sur les étiquettes de certains disques DVD indique le genre de lecteur capable de lire ces disques. Cet appareil peut lire uniquement les disques étiquetés "5" ou "ALL" (toutes les régions). Si vous essayez de lire d'autres disques, le message "Vérifiez le code régional" apparaît sur l'écran de télévision. Il est possible que certains DVD n'aient pas d'étiquette de code régional même si leur lecture est interdite à cause des limites de zone.



#### Remarque sur les CD encodés au format DTS (système de transmission numérique)

Quand vous utilisez des CD DTS codés, vous pourriez entendre un niveau sonore excessif provenant de la sortie stéréo analogique. Pour éviter la possible détérioration du dispositif audio, baissez le volume avant de lire ces disques, réglez le volume graduellement et conservez un niveau de volume faible. Pour apprécier la lecture d'un environnement DTS Digital Surround™, il faut raccorder un décodeur à la sortie numérique de l'appareil.

#### Termes relatifs au disque

##### Titre (DVD uniquement)

Contenu du film principal ou des caractéristiques qui l'accompagne Ou de l'album musical. Chaque titre est doté d'un numéro de référence pour vous permettre une localisation facile.

##### Chapitre (DVD uniquement)

Les morceaux d'une image ou d'une mélodie qui sont plus courts que les titres. Un titre se compose d'un ou plusieurs caractères. Chaque chapitre est numéroté pour vous permettre de localiser celui que vous souhaitez. Selon le disque il est possible qu'aucun chapitre ne soit enregistré.

##### Piste (Vidéo CD et CD seulement)

Sections d'une image ou d'un morceau de musique sur un CD vidéo ou audio. Chaque piste a un numéro d'assigné qui vous permet de localiser la piste que vous voulez.

##### Scene

Sur un CD vidéo avec des fonctions de PBC (commande de Playback), images animées et images fixes sont divisées en deux sections appelées "Scènes". Chaque scène est affichée sur l'écran du menu et a un numéro d'assigné qui vous permet de localiser la scène que vous désirez. Une scène est composée de plusieurs pistes.

#### Types de CDs vidéo

Il y a deux types de CDs vidéo:

##### Les CDs vidéo équipés avec les fonctions PBC (commande Playback)(Version 2.0)

qui vous permettent d'utiliser le système via menus, les fonctions de recherche ou autres opérations type ordinateur.

D'ailleurs des images immobiles de haute résolution peuvent être jouées si elles sont incluses dans le disque.

##### CDs Vidéo non équipe de PBC (Version 1.1)

Actionné comme des CDs audio, ces disques permettent le playback des images visuelles aussi bien que le son, mais ils ne sont pas équipés de PBC.

## Préliminaires (suite)

### Précautions

#### Maniement de l'appareil

##### Lors de l'expédition

Le carton d'expédition et les emballages d'origine sont pratiques.

Pour garantir une protection maximale, remballiez l'appareil de manière identique à l'emballage d'origine effectué à l'usine.

##### Lors de l'installation de l'appareil

Pendant la lecture, l'image et le son d'une TV, d'un magnétoscope ou d'une radio à proximité peuvent être déformés. Dans ce cas, éloignez l'appareil de la TV, du magnétoscope ou de la radio ou bien fermez l'appareil après avoir retiré le disque.

##### Propreté de la surface

N'utilisez pas de liquides volatils, comme par exemple un aérosol insecticide, à proximité de l'appareil. Ne laissez pas en contact pendant une longue période des produits en caoutchouc ou en plastique. Ceux-ci laissent des traces sur la surface.

#### Nettoyage de l'appareil

##### Nettoyage du boîtier

Employez un tissu mou et sec. Si les surfaces sont sales, employez un tissu mou légèrement humidifié d'une solution détersive douce. N'employez pas les dissolvants forts, tels que l'alcool, la benzine, ou le diluant, car ceux-ci pourraient endommager la surface de l'unité.

##### Pour obtenir une image nette

Le lecteur DVD est un appareil doté de haute technologie d'une haute précision. Si la lentille optique et le lecteur de disque sont sales ou usés, la qualité de l'image est mauvaise. Il est recommandé de procéder à une inspection et à un entretien régulier environ toutes les 1000 heures d'utilisation. (Cela dépend de l'environnement de fonctionnement).

Pour les détails, veuillez contacter le revendeur le plus proche.

### Remarques concernant les disques

#### Maniement des disques

Ne touchez pas la face de lecture du disque.

Tenez le disque par les bords de sorte à ne pas laisser de traces de doigts à sa surface.

Ne collez pas de papier ou de ruban adhésif sur le disque.

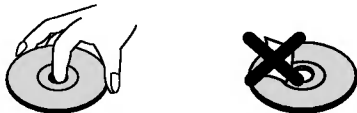

#### Rangement des disques

Après la lecture, rangez le disque dans son boîtier.

N'exposez pas le disque à la lumière directe du jour ou à des sources de chaleur et ne le laissez pas dans une voiture en stationnement exposée au soleil car des augmentations considérables de températures peuvent se produire.

#### Nettoyage des disques

La présence de traces de doigts et de poussière peuvent provoquer une détérioration de la qualité d'image et du son. Nettoyez le disque avec un chiffon propre avant de le lire. Essayez le disque en allant du centre vers la périphérie.



N'utilisez pas de solvants puissants comme l'alcool l'essence, le dissolvant ou les nettoyant disponibles dans le commerce ni d'aérosol anti-statique conçus pour les disques en vinyl.

### A propos des symboles







#### A propos de l'affichage des symboles

"Ⓞ" peut apparaître en cours de fonctionnement sur l'écran de la TV.

Cette icône signifie que la fonction expliquée dans ce manuel de l'utilisateur n'est pas disponible sur ce DVD spécifique.

#### A propos des symboles du disque pour instruction

Un morceau dont le titre est marqué de l'un des symboles suivants est applicable uniquement au disque représenté par le symbole.

-  DVD
-  Les CDs Vidéo avec l'application PBC (contrôle playback).
-  Les CDs Vidéo sans PBC (Contrôle playback)
-  CD Audio
-  Disque MP3.
-  Disque WMA.
-  Disque JPEG.

## Panneau avant/Panneau arrière

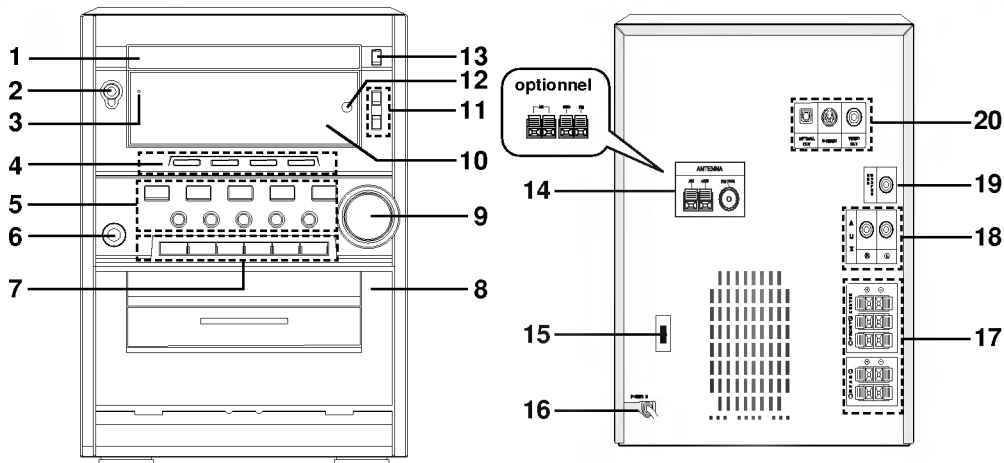

1. PORTE DE PLATEAU DE CD
2. Touche POWER (⏻ STANDBY/ON) [alimentation (en attente/sous tension)]
3. Indicateur STANDBY (optionnel)
4. Touche sélection de fonction (TUNER/BAND, DVD/CD, TAPE, AUX)
  - Touche XDSS
  - Touche SURROUND (SURR.)
  - Touche EQUALIZER (EQ)
  - Touche PLAY MODE (mode lecture): OPTIONNEL
  - PROGRAM/MEMORY button
  - Touche SET (réglage)
  - Touche RDS : OPTIONNEL
  - Touche COUNTER RESET (remise à zéro du compteur)(COUNTER[compteur])
  - Touche CD SYNC.
  - Touche RECORD/ RECORD PAUSE (●REC/II)
  - Touche MODE/RIF
  - Touche REPEAT (répétition)
6. FICHE DE CASQUE D'ÉCOUTE (📞 PHONES): Ø3.5mm
7. • Touche CD PAUSE (CDII)/ STEP
- Touche TUNING (-/+)
- Touche PRESET (-/+)
- Touche CD SKIP/SEARCH (⏮⏪⏩⏭)
- Touche TAPE REWIND/FAST FORWARD (⏮⏪⏩⏭)
- Touche PLAY (▶)
- Touche REVERSE PLAY (◀) : OPTIONNEL
- Touche STOP (■)/CLEAR
8. Position ▲ PUSH EJECT (appuyer/éjecter)-LECTEUR DE CASSETTE
9. COMMANDE DU VOLUME
10. AFFICHAGE
11. • Touche CLOCK (horloge)
- Touche TIMER (minuterie)
12. Capteur à distance
13. Touche CD OPEN/CLOSE (▲)
14. BORNE D'ANTENNE
15. INTERRUPTEUR DE SÉLECTION DE TENSION : OPTIONNEL
16. CORDON D'ALIMENTATION
17. BORNE D'ENCEINTE ACOUSTIQUE
18. FICHE D'ENTRÉE AUXILIAIRE
19. Connecteur SUB WOOFER
20. • Connecteur OPTICAL OUT
- Connecteur S-VIDEO
- Connecteur VIDEO OUT

## Télécommande

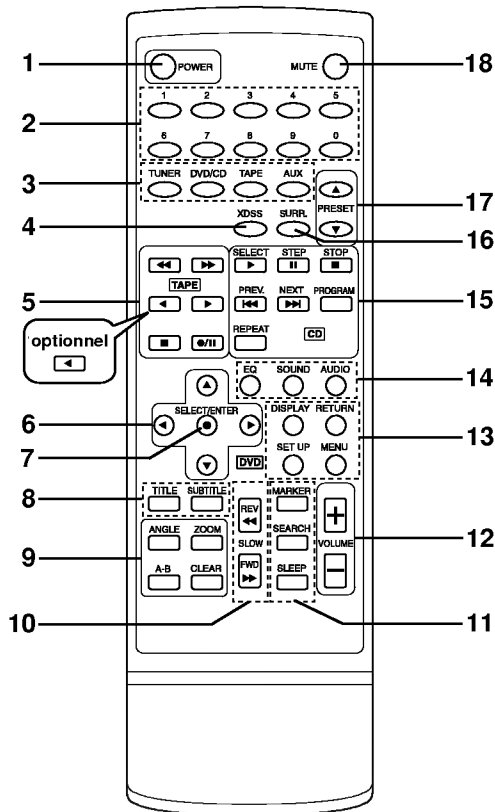

1. Touche POWER
2. Touches numériques
3. Touches sélection de fonction (TUNER, DVD/CD, TAPE, AUX)
4. Touche XDSS
5. Touche fonctions cassette
  - TAPE REWIND/ FAST FORWARD PLAY (◀◀/▶▶)
  - PLAY (▶)
  - REVERSE PLAY (◀: optional)
  - STOP (■)
  - RECORD/ RECORD PAUSE (●/||)
6. Touches ARROW (flèches)
  - (Utilisées pour mettre en évidence une sélection sur un écran de menu GUI, un écran TITLE et un écran MENU.)
7. Touche SELECT/ENTER
8.
  - Touche TITLE
    - (Utilisez la touche TITLE pour afficher l'écran Titres contenu dans les disques DVD-Vidéo.)
  - Touche SUBTITLE
9. Touches ANGLE/ZOOM/REPEAT A-B (A-B)/CLEAR
10. Touches SLOW (◀◀/▶▶)/ REV./FWD
11. Touches MARKER/SEARCH/SLEEP
12. Touches VOLUME +/-
13.
  - Touches DISPLAY/ RETURN/ SET UP
  - Touche MENU
    - (Utilisez la touche MENU pour visualiser l'écran Menu contenu dans les disques DVD-Vidéo.)
14. Touches EQUALIZER (EQ)/ SOUND/ AUDIO
15. Touches DVD/CD CONTROL
  - PLAY/SELECT (▶), PAUSE (||)/STEP, STOP (■)
  - SKIP/PREV. (◀◀), SKIP/NEXT (▶▶)
  - PROGRAM
  - REPEAT
- SKIP ◀◀/▶▶ : Appuyer sur la touche environ deux secondes pour la fonction recherche.
16. Touche SURROUND (SURR.)
17. Touches PRESET (▲/▼)
18. Touche MUTE

### Plage de fonctionnement de la télécommande

Pointez la télécommande en direction du capteur à distance et appuyez sur les touches.

- **Distance:** Environ 7 m du capteur à distance.
- **Angle:** Environ 30° dans chaque direction vers le capteur à distance.

### Mise en place de la pile de la télécommande

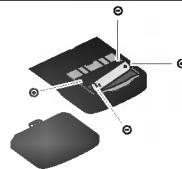

Retirez le couvercle de la pile qui se trouve à l'arrière de la télécommande, puis insérez deux piles R03 (taille AAA) et faites correspondre la polarité en alignant correctement les pôles + et -.

### ⚠ Attention

Ne mélangez pas des piles anciennes et des piles neuves. Ne mélangez jamais différents types de piles (standard, alcaline, etc.).

## Fenêtre d'affichage

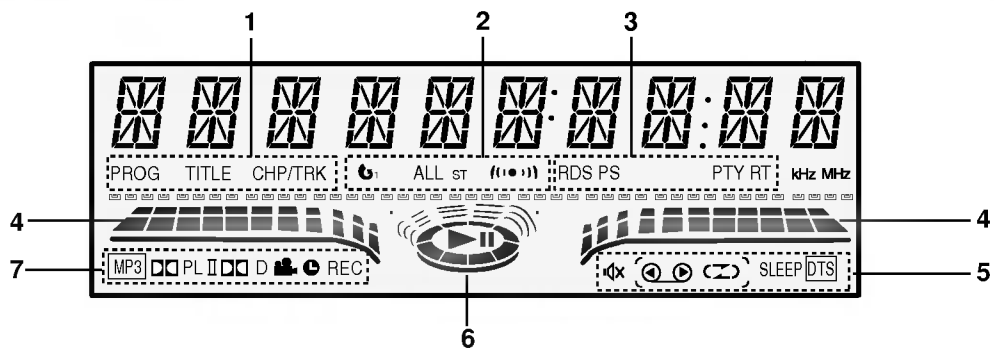

- |  |   |
|--|---|
| <p>1. • Indicateur PROGRAM (PROG)<br/>         • Indicateur TITLE<br/>         • Indicateur CHAPTER/ TRACK (CHP/TRK)</p> <p>2. • Indicateur REPEAT<br/>         • Indicateur FM STEREO RECEIVING</p> <p>3. Indicateur RDS : OPTIONNEL</p> <p>4. Indicateur LEVEL</p> <p>5. • Indicateur MUTE<br/>         • Indicateur TAPE REVERSE PLAY : OPTIONNEL<br/>         • Indicateur TAPE PLAY<br/>         • Indicateur PLAY MODE : OPTIONNEL<br/>         • Indicateur SLEEP<br/>         • Indicateur DTS</p> | <p>6. Indicateur PLAY/PAUSE</p> <p>7. • Indicateur MP3<br/>         • Indicateur DOLBY PROLOGIC<br/>         • Indicateur DOLBY PROLOGIC (II)<br/>         • Indicateur DOLBY DIGITAL<br/>         • Indicateur TIMER<br/>         • Indicateur RECORDING<br/>         • Indicateur ANGLE</p> |
|--|---|



## Connexions

### Connexion à un équipement externe ou une antenne

- Connectez les prises jack AUX IN gauche et droite du produit aux prises jack AUDIO OUT gauche et droite du magnéto, du lecteur LD, etc., au moyen des câbles audio.

#### Remarques

- Pour empêcher les interférences, éloignez l'antenne filaire AM du produit et des autres éléments.
- Prenez soin de déplier entièrement l'antenne FM.
- Après avoir connecté l'antenne FM, donnez-lui la position la plus horizontale possible.

- Branchez les antennes FM/AM fournies pour écouter la radio.
  - Branchez le cadre AM au connecteur de cadre AM.
  - Connectez le câble d'antenne FM au connecteur d'antenne FM.

#### Conseil

Appuyez sur AUX pour sélectionner l'entrée vers ces prises jack.

"AUX" apparaît dans la fenêtre d'affichage.

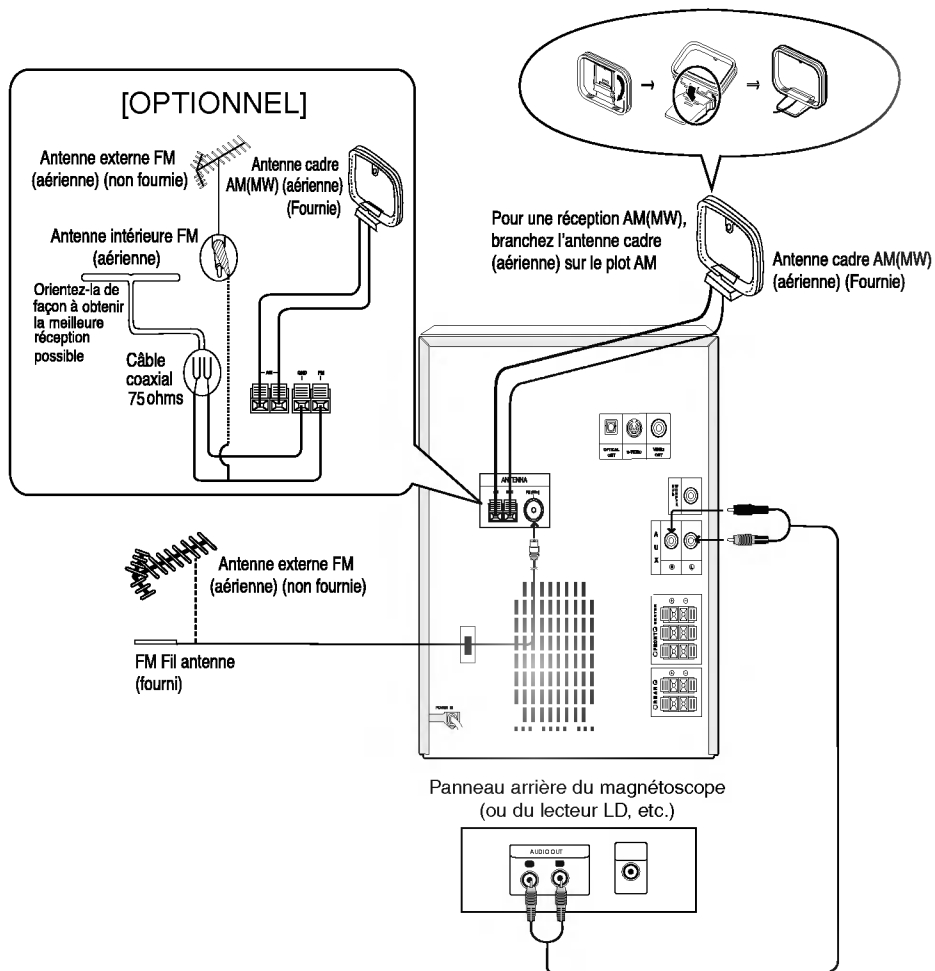

## Connexions

### Connexion à un téléviseur

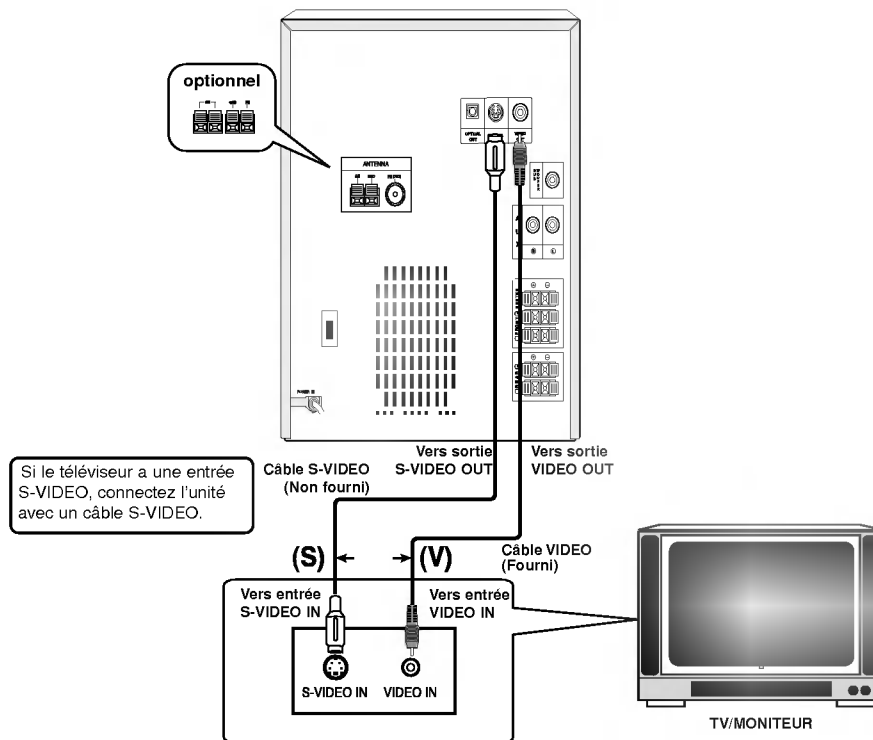

- Effectuez une des connexions suivantes selon les possibilités de vos appareils.

#### **T** Astuces

- Selon votre téléviseur et les autres appareils que vous souhaitez brancher, il existe plusieurs manières de connecter le produit. Utilisez une des connexions décrites ci-dessous.
- Regardez SVP les manuels de votre téléviseur, de votre magnétoscope, de votre chaîne stéréo ou des autres appareils pour réaliser les meilleures connexions.

#### **A** Attention

- Contrôlez que produit soit branché directement au téléviseur. Sélectionnez l'entrée AV correcte sur votre téléviseur.
- Ne branchez pas votre produit au téléviseur via votre magnétoscope. Les images DVD pourraient subir des distorsions à cause du système de protection contre les copies.

#### Connexion Vidéo

Connectez la prise VIDEO OUT de produit à la prise vidéo du téléviseur en utilisant le câble vidéo (V).

#### Connexion Vidéo-S

Connectez la prise SORTIE VIDEO-S de produit à la prise vidéo-S du téléviseur en utilisant le câble vidéo-S (S).

#### **N** Remarques

- Le signal de la prise SORTIE VIDEO-S sera envoyé uniquement quand le mode fonction est sélectionné sur CD/DVD.
- Quand vous connectez produit à votre téléviseur, faites attention de bien éteindre et de débrancher les deux appareils de la prise de courant avant d'effectuer les connexions.

## Connexions

### Connexion à un équipement en option

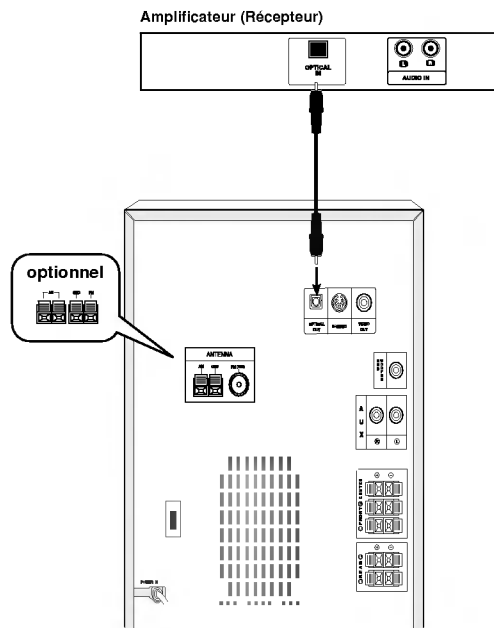

#### Connexion à un amplificateur équipé de deux canaux numériques stéréos (PCM) ou à un récepteur Audio/Vidéo équipé d'un décodeur multicanal (Dolby Digital™, MPEG 2 ou DTS)

Connecter la prise SORTIE OPTIQUE (OPTICAL OUT) sur l'unité à la prise ENTRÉE OPTIQUE (OPTICAL IN) sur votre amplificateur. Utilisez un câble audio optionnel.

#### ⚠ Attention :

- Étant donné l'accord de licence DTS, la sortie numérique sera en sortie numérique DTS quand le flux audio DTS sera sélectionné.
- Le son est coupé pendant la lecture d'un CD audio enregistré en DTS.

#### 📢 Remarques

- Si le format audio de la sortie numérique n'est pas compatible avec les possibilités de votre unité, ce dernier produira un son fort ou distorsionné ou pas de son du tout.
- Le son d'ambiance numérique six canaux via la connexion numérique ne peut être obtenu que si votre unité est équipée d'un décodeur numérique multicanal.
- Pour voir le format audio de l'unité en cours sur l'écran d'affichage, appuyez sur AUDIO.

## Connexions

### Branchement des haut-parleurs

Brancher les haut-parleurs en utilisant les cordons de haut-parleurs fournis et en faisant correspondre les couleurs des bornes avec celles des cordons. Pour obtenir la meilleure amplitude de son, réglez les paramètres des haut-parleurs (distance, niveau, etc.).

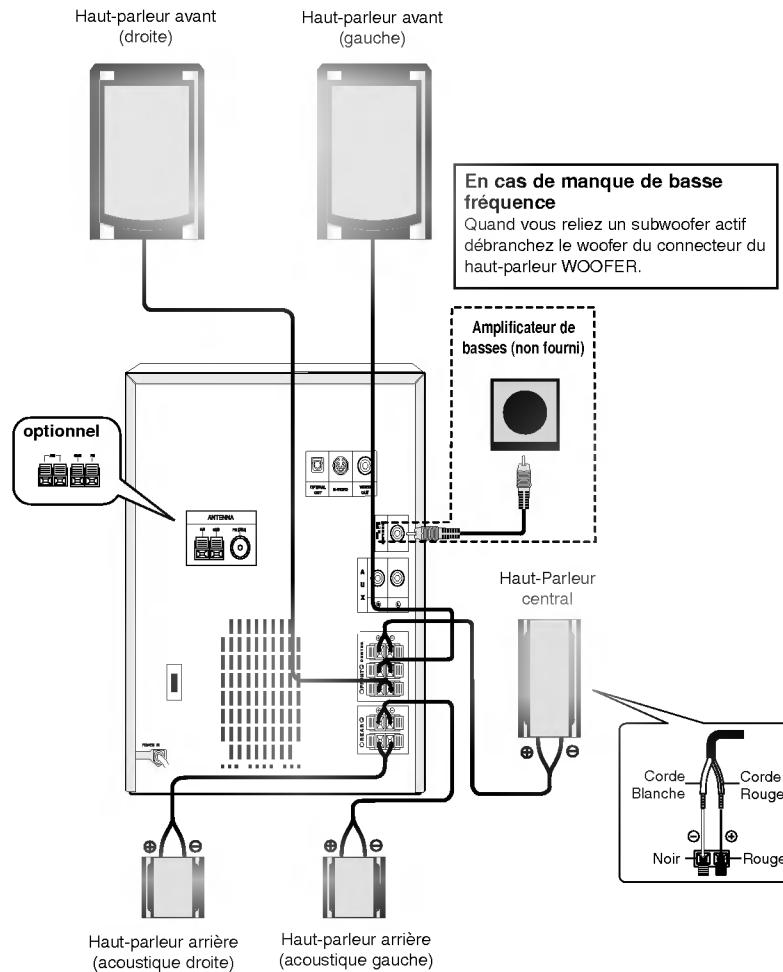

### Remarques

- Prenez soin de bien faire correspondre le cordon haut-parleur avec la borne adéquate sur les éléments: + avec + et - avec -. Si les cordons sont inversés, le son sera déformé et manquera de précision.
- Si vous utilisez les haut-parleurs ayant des caractéristiques d'entrées minimales, réglez soigneusement le volume pour éviter un rendement excessif des haut-parleurs.
- Ne démontez pas le couvercle avant du haut-parleur.

## Préliminaires

### Réglage audio

#### Positionnement des enceintes

Dans le cas d'une position normale utilisez les 6 enceintes (2 enceintes frontales, enceinte centrale, 2 enceintes arrière et caisson de basses). Si vous voulez obtenir un excellent son de basses, DTS digital surround (son d'ambiance numérique) ou Dolby Digital Surround, vous devrez connecter un caisson de basses.

- **Enceintes frontales**  
Suivant votre position d'écoute, placez les enceintes à une distance égale. Et en fonction de la position d'entendre, réglez l'espace entre les enceintes à 45 degrés.
- **Enceinte frontale**  
Le cas idéal est lorsque les enceintes centrales et les enceintes frontales sont à la même hauteur. Mais normalement on les place au-dessus ou au-dessous du téléviseur.
- **Enceintes arrière**  
Placez celle de gauche et celle de droite derrière la zone d'écoute. Ces enceintes recréent l'évolution du son et l'atmosphère requises pour la reproduction du son d'ambiance. Afin d'obtenir les meilleurs résultats, n'installez pas les enceintes arrière trop loin derrière la position d'écoute, et installez-les au ou près du niveau d'écoute des auditeurs. Il sera également efficace d'orienter les enceintes arrière vers un mur ou vers le plafond pour qu'elles diffusent encore plus loin le son.  
Dans le cas d'une pièce de petites dimensions, et si l'audience est près du mur arrière, placez les enceintes arrière opposées l'une contre l'autre et posez les enceintes arrière à environ 60-90 cm du niveau d'écoute des auditeurs.
- **Caisson de basses**  
Il peut être placé dans n'importe quelle position frontale.

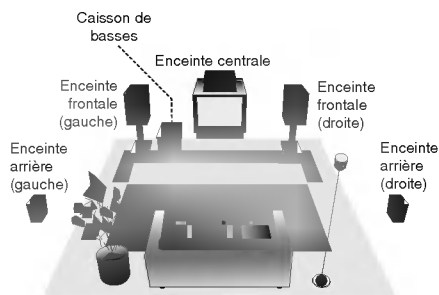

Exemple de positionnement des enceintes

#### Réglage du volume

- Tournez le molette COMMANDE DU VOLUME dans le sens des aiguilles d'une montre pour augmenter le volume et dans le sens contraire des aiguilles d'une montre pour le baisser.
- Appuyez sur la touche VOLUME + de la télécommande pour augmenter le volume ou sur la touche VOLUME - pour le baisser.

#### MISE EN SOURDINE

Appuyez sur MUET (MUTE) pour couper le son, appuyez à nouveau pour le rétablir.  
Vous pouvez par exemple rendre votre unité muette pour répondre  au téléphone, clignote sur la fenêtre de l'écran.

#### Réglage de la qualité du son

- **Pour activer le son stéréo**  
Vous pouvez choisir entre 4 impressions sonores déterminées. Choisissez le mode sonore désiré en utilisant l'EGALISEUR (EQUALIZER - EQ).  
FLAT (linéaire) : réponse en fréquence linéaire  
ROCK : graves et aigus accentués  
POP : moins de graves et d'aigus  
CLASSIC : pour la musique orchestrale
- **Ecoute individuelle**  
Brancher un casque sur la prise pour casque d'écoute (Ø 3.5mm)  
Le son n'est pas diffusé par les enceintes (non fournie).

#### AMBIOPHONIE

**Activation du mode ambiophonie**  
Appuyez sur SURROUND (SURR.) pour renforcer l'effet du son d'ambiance.  
SURROUND ON ↔ SURROUND OFF

#### XDSS (système audio extreme dynamique)

Appuyez sur XDSS pour renforcer les aigus et les basses.  
- Le témoin "XDSS ON" s'allume.  
Pour annuler, appuyez de nouveau sur la touche XDSS.  
- Le témoin "XDSS OFF" s'allume.

## Préliminaires (Suite)

### Mini-glossaire des modes Audio Stream /flux audio/ & Surround /son d'ambiance

#### DTS

Vous permet de profiter de canaux distincts 5.1 (ou 6) de haute qualité de son numérique provenant de sources de programmes DTS portant cette marque, comme des disques, des DVD et des disques compacts, etc. DTS Digital Surround fournit jusqu'à 6 canaux de son pur (identiques aux disques originaux) et il en résulte une clarté exceptionnelle dans un champ acoustique à 360 degrés. Le terme DTS est une marque déposée de DTS Technology, LLC, fabriquée sous licence de DTS Technology, LLC.

#### DOLBY DIGITAL

Le format Dolby Digital surround vous permet d'obtenir jusqu'à 5.1 canaux de son numérique surround à partir d'une source Dolby Digital. Si vous écoutez des DVD avec la marque "DOLBY DIGITAL", vous pouvez obtenir la meilleure qualité de son, la meilleure fidélité spatiale et une gamme dynamique améliorée.

#### DOLBY PRO LOGIC

Sélectionnez ce mode lors de la lecture d'un film ou du canal Dolby Digital 2 qui porte la marque "DOLBY DIGITAL". Ce mode simule l'effet de l'environnement sonore d'une salle de cinéma ou d'un concert en direct, avec une intensité qui ne peut être obtenue qu'au moyen du mode DOLBY PRO LOGIC SURROUND. L'effet du mouvement frontal/arrière/gauche/droit de l'image sonore, ainsi que le sens de la position déterminée dans l'image sonore, est beaucoup plus net et dynamique.

#### DOLBY PRO LOGIC (II)

Dolby Pro Logic II crée cinq canaux de sortie à bande passante complète à partir de deux canaux de source. Il utilise un décodeur de surround matrix de grande pureté qui extrait les propriétés spatiales de l'enregistrement original sans ajouter de nouveaux sons ou des colorations sonores.

##### Mode MOVIE (FILM) :

Le mode Movie est utilisé pour les émissions de télévision et pour tous les programmes encodés en Dolby Surround. Le résultat est une directionnalité renforcée du champ sonore qui se rapproche de la qualité du son d'un canal distinct 5.1.

##### Mode MUSIC (MUSIQUE) :

Le mode Music est utilisé pour tous les enregistrements musicaux en stéréo et il fournit un son large et profond. Le mode Music comprend des commandes qui permettent de régler le son selon les goûts personnels.

##### Mode MATRIX:

Le mode Matrix est comme le mode Music sauf que l'enrichissement directionnel est éteint. Il est utilisé pour enrichir les signaux mono en les faisant devenir "plus larges". Le mode Matrix peut être aussi utilisé dans les systèmes automatiques où les fluctuations de réception FM peuvent provoquer des distorsions des signaux surround provenant d'un décodeur logique. La dernière "solution" pour une mauvaise réception FM pourrait être simplement de forcer le son en mono.

#### 3D SURROUND

Cet appareil est capable de produire un effet de son d'ambiance 3D, en utilisant la technologie de 3D Surround Sound, qui simule une lecture audio multicanal à partir de deux haut-parleurs stéréo classiques au lieu des cinq haut-parleurs ou plus normalement nécessaires pour écouter de l'audio multicanal sur un système Home cinéma. Cette fonction est disponible sur les disques DVD encodés de plages audio Dolby Pro Logic et Dolby Digital

#### BYPASS

Le programme avec les signaux audio d'ambiance multicanal est placé conformément à la manière avec laquelle cela a été enregistré.

### Mode son



Vous pouvez profiter du son surround en sélectionnant simplement les champs sonores pré-programmés selon le programme que vous souhaitez écouter.

Appuyez plusieurs fois sur **SOUND**, jusqu'à ce que le mode du son désiré apparaisse dans la fenêtre d'affichage, comme indiqué ci-dessous.

BYPASS → PRO LOGIC → PL2 MOVIE → PL2 MUSIC → PL2 MATRIX → 3D SURROUND → BYPASS...

#### Quand le DVD est introduit.

Vous pouvez modifier le mode Sortie audio numérique en appuyant sur le bouton **AUDIO** sur la télécommande pendant la lecture.

Bien que le contenu des DVD change de disque à disque, nous expliquons ci-dessous le fonctionnement de base quand cette fonction est utilisée.

Chaque fois que vous appuyez sur la touche **AUDIO**, le mode son du DVD change dans l'ordre suivant :

Par exemple)



#### Quand un CD Vidéo ou Audio est inséré.

Chaque fois que vous appuyez sur la touche **AUDIO**, le mode son du DVD change dans l'ordre suivant :

Par exemple)

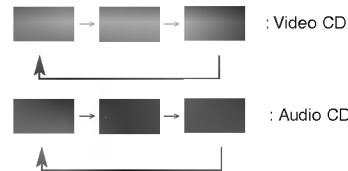

#### Remarque

- Si vous choisissez le mode Sortie audio numérique canal 5.1 ( ), seul le mode son "BYPASS" est sélectionné.

#### Pour votre référence

- **Produit mémorise les réglages du dernier mode individuellement pour chaque source.**
- **Vous pouvez identifier le format d'encodage d'un logiciel en regardant son emballage.**
  - les disques Dolby Digital portent l'étiquette avec le logo.
  - les programmes Dolby Surround portent l'étiquette avec le logo.
  - les disques DTS Digital Surround sont marqués avec DTS.

#### Remarque

- Quand vous écoutez des plages avec un taux d'échantillonnage de 96 kHz, les signaux de sortie sont convertis à 48 kHz (taux d'échantillonnage).
- Mode Son n'est pas en service lors de l'utilisation des écouteurs.

## PréliminairesPréliminaires (Suite)

### Réglage de l'HORLOGE

**1** Appuyez sur la touche **CLOCK**.  
(Pour régler l'horloge, appuyez sur la touche **CLOCK** et maintenez-la enfoncée durant plus de 2 secondes.)  
- L'affichage des heures clignotera.

**2** Choisir entre les cycles de 12 et 24 heures en pressant l'une des touches **PRESET (-/+)**.

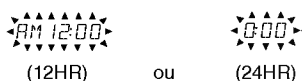

**3** Appuyez sur la touche **SET**.

**4** Utilisez les touches **PRESET (-/+)** pour régler les heures.

**5** Appuyez sur les touches **SET**.

**6** Utilisez les touches **PRESET (-/+)** pour régler les minutes.

**7** Appuyez sur la touche **SET** et l'heure correcte est à présent affichée.

**8** Appuyez à tout moment sur la touche **CLOCK** pour afficher l'heure pendant 5 secondes.

### Fonction réveil

Quand vous utilisez le programmateur d'arrêt automatique, l'alimentation s'éteint automatiquement lorsque le temps programmé est écoulé.

**1** Pour programmer la durée de fonctionnement avant la mise hors tension automatique, appuyez sur la touche **SLEEP**. Le temps est affiché pendant environ 5 secondes. Cela signifie que le système s'éteint automatiquement après **SLEEP 90**. Chaque fois que vous appuyez sur la touche, l'intervalle de temps avant l'arrêt de l'appareil sera réduit de 10 minutes. Par exemple 80...70... etc. Sélectionnez le temps désiré avant l'arrêt de l'appareil.

**2** Pour vérifier le temps restant avant l'arrêt de l'appareil. Pendant que la touche veille est active, appuyez sur la touche **SLEEP (Veille)** de façon brève. Le temps restant avant l'arrêt de l'appareil s'affiche pendant environ 5 secondes.

**Remarque**  
Si vous appuyez sur la touche **SLEEP** pendant l'affichage de la durée avant l'arrêt automatique, il se produira un nouveau réglage de la durée.

### Pour annuler le mode veille

Si vous voulez désactiver la fonction de mise en veille, appuyez de façon répétitive sur la touche **SLEEP** jusqu'à ce que "SLEEP 10" s'affiche, puis appuyez à nouveau sur la touche **SLEEP** pendant que "SLEEP 10" s'affiche.

## Préliminaires (Suite)

### Fonction minuterie

La fonction de minuterie vous permet d'activer ou désactiver la réception et l'enregistrement radio, la lecture d'un CD, la lecture et l'enregistrement d'une cassette ou d'une source auxiliaire à l'heure que vous souhaitez.

**1 Appuyez sur la touche CLOCK pour contrôler l'heure courante.**

#### Pour information

La minuterie ne fonctionnera que si vous réglez l'heure à l'horloge de l'appareil.

**2 Appuyez sur la touche TIMER pour accéder au mode minuterie.**

Les fonctions TUNER-CD-TAPE clignoteront à tour de rôle sur l'afficheur.

#### Pour information

Pour corriger un réglage de minuterie(TIMER) préalablement sauvegardé, maintenez la touche TIMER enfoncée durant plus de 2 secondes.

- L'heure préréglée ainsi que le témoin "☉" apparaîtront sur l'afficheur.

**3 Appuyez sur la touche SET lors du clignotement de la fonction désirée.**

**4 1. a. Lorsque vous sélectionnez la fonction TUNER, les témoins 'PLAY' et 'REC' clignotent alternativement sur l'afficheur durant 3 secondes.**

Témoin 'PLAY' : Lecture TUNER uniquement  
Témoin 'REC' : Lecture TUNER et enregistrement

**b. Choisissez le numéro préréglé mémorisé précédent avec PRESET (-/+) sur le panneau frontal et appuyez sur APPLIQUER (SET).**

Le témoin 'ON TIME' apparaît durant environ 0,5 seconde sur l'afficheur pour ensuite s'éteindre.

**2. Lorsque vous sélectionnez le mode CD ou TAPE**

- Le témoin 'ON TIME' apparaît durant environ 0,5 seconde sur l'afficheur pour ensuite s'éteindre.

**5 Réglez l'heure de mise en marche en appuyant sur la touche PRESET (-/+).**

**6 Confirmez l'heure de mise en marche en appuyant sur la touche SET.**

**7 Réglez les minutes de l'heure de mise en marche en appuyant sur la touche PRESET (-/+).**

**8 Confirmez les minutes de l'heure de mise en marche en appuyant sur la touche SET.**  
Le témoin 'OFF TIME' apparaîtra durant environ 0,5 seconde sur l'afficheur pour ensuite s'éteindre.

**9 Réglez l'heure d'arrêt en appuyant sur la touche PRESET (-/+).**

**10 Appuyez sur la touche SET.**

**11 Réglez les minutes de l'heure d'arrêt en appuyant sur la touche PRESET (-/+).**

**12 Appuyez sur la touche SET.**

**13 Réglez le niveau du volume en appuyant sur la touche PRESET (-/+).**

**14 Appuyez sur la touche SET.**

Le témoin "☉" apparaît sur l'afficheur confirmant ainsi le réglage approprié de la minuterie.

**15 Mettez l'appareil hors tension.**

La fonction sélectionnée s'activera et se désactivera automatiquement aux heures programmées.

### Annulation ou contrôle du réglage de la minuterie.

Il est possible de sélectionner le réglage ou l'annulation du programme de la minuterie en appuyant sur la touche TIMER. Cette fonction vous permet également de contrôler l'état courant de la minuterie.

Pour activer ou contrôler la minuterie, appuyez sur la touche **TIMER** de manière à afficher le témoin "☉". Pour annuler la minuterie programmée, appuyez sur la touche **TIMER** de manière à afficher le témoin "☉".



## Préliminaires (Suite)

### Généralités

Ce manuel donne les instructions de base pour ce produit. Certains DVD requièrent une fonction spécifique ou ne permettent qu'un fonctionnement limité au cours de la lecture. Dans ce cas, le symbole  apparaît sur l'écran de la TV, indiquant que la fonction n'est pas autorisée par le produit ou qu'elle n'est pas disponible sur le disque.

### Affichage à l'écran

Il est possible d'afficher l'état de lecture général sur l'écran de TV. Certains éléments sont susceptibles d'être modifiés sur le menu.

### Affichage des fonctions à l'écran









**1** Appuyez sur DISPLAY en cours de lecture.

**2** Appuyez sur ▲/▼ pour sélectionner un élément. L'élément sélectionné se met en surbrillance.

**3** Appuyez sur ◀▶ pour modifier le réglage d'un élément.







Vous pouvez également utiliser Les touches numériques pour régler des numéros (par exp. Numéro de titre). Pour certaines fonctions, appuyez sur SELECT/ENTER pour effectuer le réglage.



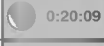

### Icône de champ de feed-back temporaire

-  Répéter le titre
-  Répéter le chapitre
-  Répétition de plage (uniquement CD vidéo sans PBC)
-  Répétition toutes les plages (uniquement CD vidéo sans PBC)
-  Répéter A-B
-  Répéter OFF (arrêt)
-  Reprendre la lecture à partir de ce point
-  Action interdite ou non valide.

### Remarques

- Tous les affichages à l'écran ci-dessus n'apparaissent pas sur certains disques.
- Si vous n'appuyez sur aucune touche pendant 10 secondes, l'affichage à l'écran disparaît.

Éléments	Fonction (Appuyez sur ▲/▼ pour sélectionner l'élément souhaité)	Méthode de sélection
Numéro de titre	 <b>Affiche le numéro de titre actuel et le nombre total de titres et saute au numéro désiré.</b>	◀ / ▶, ou Numérique, SELECT/ENTER
Numéro de chapitre	 <b>Affiche le numéro du chapitre actuel et le nombre total de chapitres et saute au numéro de chapitre désiré.</b>	◀ / ▶, ou Numérique, SELECT/ENTER
Recherche de l'heure	 <b>Affiche le temps de lecture écoulé et Recherche le point directement au moyen du temps écoulé.</b>	Numérique, SELECT/ENTER
Langue audio Et audio numérique Mode de sortie	 <b>Affiche la langue de plage son audio actuelle la méthode d'encodage et le numéro de canal et modifie les réglages.</b>	◀ / ▶, ou AUDIO
Langue du sous-titrage	 <b>Affiche la langue du sous-titrage actuel et modifie les réglages.</b>	◀ / ▶, ou SUBTILE
Angle	 <b>Affiche le numéro d'angle actuel et le nombre d'angles total et modifie le numéro d'angle.</b>	◀ / ▶, ou ANGLE
Son	 <b>Affiche le mode son actuel et change le réglage.</b>	◀ / ▶, ou SOUND

Éléments	Fonction (Appuyez sur ▲/▼ pour sélectionner l'élément souhaité)	Méthode de sélection
Numéro de piste	 <b>Montre le numéro de piste actuel, le nombre total de pistes et le mode PBC On, et permet de sauter au numéro de piste souhaité.</b>	◀ / ▶, ou Numérique, SELECT/ENTER
Temps	 <b>Montre le temps de lecture écoulé (uniquement affichage)</b>	-
Canal audio	 <b>Montre le canal audio et change le canal audio.</b>	◀ / ▶, ou AUDIO
Son	 <b>Montre le mode son actuel et change le réglage.</b>	◀ / ▶, ou SOUND

## Préliminaires (Suite)

### Réglages initiaux

Vous pouvez régler vos préférences personnelles sur le lecteur.

### Réglages initiaux fonctionnement général

- 1 Appuyez sur **SETUP**.  
Le menu de configuration apparaît.

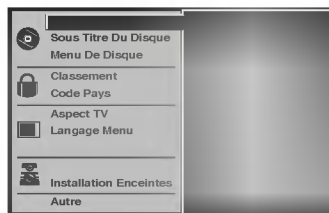

- 2 Appuyez sur **▲/▼** pour sélectionner l'élément souhaité.

L'écran affiche le réglage actuel de l'élément sélectionné ainsi que les autres possibilités de réglage(s).

- 3 Tandis que l'élément souhaité est sélectionné, appuyez sur **▶**, puis sur **▲/▼** pour sélectionner l'élément souhaité.

- 4 Appuyez sur **SELECT/ENTER** pour confirmer votre choix.

Certains éléments nécessitent des étapes supplémentaires.

- 5 Appuyez sur **SETUP**, **RETURN** ou **PLAY** pour quitter le menu de configuration.

### Langue

#### Langue du disque

Sélectionnez une langue pour le menu disque audio et sous-titrage.

**Original** : Sélection du réglage sur la langue d'origine du disque.

**Other** : Pour sélectionner une langue différente, appuyez sur les touches numériques pour entrer le nombre à quatre chiffres correspondant au code langue listé à la page 33. Si vous entrez un mauvais code langue, appuyez sur **CLEAR**.

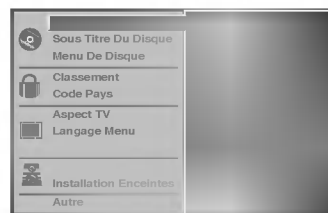

#### Langue du menu

Sélectionnez une langue pour le menu de configuration. C'est le menu que vous voyez lorsque vous appuyez sur **SETUP**.

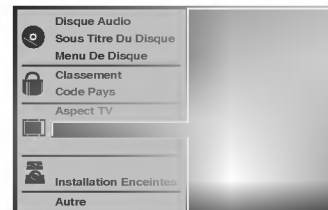

### Image

#### Aspect TV

**4/3<sup>e</sup>** : Sélectionnez ce mode si une TV standard 4:3 est raccordée

Affiche des images théâtrales avec des barres qui masquent au-dessus et en dessous de l'image.

**Plein Écran** : Sélectionnez-le quand un téléviseur conventionnel est branché. Le matériel vidéo formaté en style Pan & Scan est lu dans ce style (Les côtés de l'image sont coupés).

**16/9<sup>e</sup>** : Sélectionnez ce mode si une TV 16:9 est raccordée.

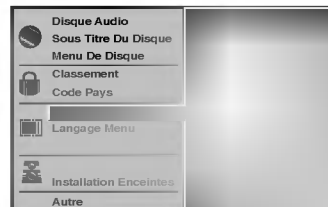

## Préliminaires (Suite)

### Autre

On peut changer les réglages de DRC, Vocal, PBC et Lecture automatique.

- Appuyez sur ▲/▼ pour sélectionner l'élément souhaité, puis appuyez sur SELECT/ENTER. Le réglage de l'élément sélectionné passe de Marche sur Arrêt.



### Commande de plage dynamique (DRC)

Il est possible, en format DVD d'entendre la plage son d'un programme dans la présentation la plus précise et la plus réaliste possibles grâce à la technologie audio numérique.

Toutefois, vous pouvez souhaiter compresser la plage dynamique de la sortie audio (la différence entre les sons les plus forts et les plus faibles). Alors, vous êtes en mesure d'écouter un film à un volume plus faible sans perdre la clarté du son. Pour obtenir cet effet, réglez la DRC sur Marche.

### Vocal

Mettez uniquement en mode vocal si un DVD de karaoké multicanal est en lecture. Les canaux de karaoké du disque sont alors mélangés à un son stéréo normal.

### PBC

Active ou désactive le Contrôle de lecture (PBC).

**Marche** : CD vidéo avec PBC sont lus conformément au PBC.

**Arrêt** : CD vidéo avec PBC sont lus comme des CD audio. CDs.

### Auto Play (Lecture automatique)

Vous pouvez régler le produit pour que le disque DVD commence immédiatement la lecture dès que le DVD est introduit. Si la fonction Lecture automatique est réglée sur On, ce produit recherchera un titre dont le temps de lecture est le plus long et puis ce titre sera lu automatiquement.

**Marche**: Fonction lecture automatique est activée.

**Arrêt**: Fonction lecture automatique n'est pas activée.



### Remarque

La fonction Lecture automatique pourrait ne pas fonctionner avec certains DVD.

## Préliminaires (Suite)

### Contrôle parentale

#### Classement

Les films sur DVD sont susceptibles de contenir des scènes qui ne conviennent pas aux enfants. Par conséquent, il se peut que les disques contiennent des informations relatives au contrôle parental qui s'appliquent à l'intégralité du disque ou à certaines scènes. Les scènes sont notées de 1 à 8 et dans certains disques il est possible de sélectionner des scènes plus convenables. La classification dépend des pays. La fonction de contrôle parental vous permet d'empêcher à vos enfants de lire des disques ou de lire des disques avec des scènes de remplacement.



- 1 Sélectionnez la classification "Classement" au moyen des touches ▲▼ du menu de configuration.
- 2 Tout en sélectionnant la classification "Classement" appuyez sur ►.
- 3 Si vous n'avez pas encore entré de mot de passe; Entrez un mot de passe à quatre chiffres au moyen des touches numériques pour créer un mot de passe personnel à quatre chiffres puis, appuyez sur SELECT/ENTER. Entrez à nouveau le mot de passe à quatre chiffres et appuyez sur SELECT/ENTER pour vérifier.  
Si vous avez déjà entré un mot de passe; Entrez le mot de passe à quatre chiffres au moyen des touches numériques pour confirmer le mot de passe personnel à quatre chiffres de sécurité, puis appuyez sur SELECT/ENTER.  
Si vous avez commis une erreur avant d'appuyer sur SELECT/ENTER, appuyez sur CLEAR et entrez à nouveau le mot de passe de sécurité à quatre chiffres.

- 4 Sélectionnez une classification de 1 à 8 au moyen des touches ▲▼ Un(1) représente les restrictions de lecture minimales. Huit (8) représente les restrictions optimales de lecture.

**Debloquer:** si vous sélectionnez Débloquer, le contrôle parental n'est pas actif. Ce disque sera lu dans son intégralité.

**Classification de 1 à 8:** certains disques contiennent des scènes qui ne conviennent pas aux enfants. Si vous réglez une classification du lecteur, toutes les scènes du disque d'un même score ou inférieur seront diffusées. Les scènes classifiées à un score plus élevé ne seront pas lues à moins qu'il y ait une scène de remplacement sur le disque. La scène de remplacement doit avoir le même score ou un score inférieur que le score le plus faible. La lecture s'arrête s'il n'y a aucune scène de remplacement. Vous devez entrer le mot de passe à quatre chiffres ou modifier le niveau de classification pour pouvoir lire le disque.

- 5 Appuyez sur SELECT/ENTER pour confirmer la sélection de la classification puis, appuyez sur SETUP pour quitter le menu.

#### Remarque

Cette fonction n'est pas disponible pour certains DVD.

#### Code pays

Entrez le code d'un pays dont les normes sont habituées à classer un disque vidéo en vous reportant à la liste (Voyez le paragraphe "Liste des codes pays", page 34.).



- 1 Sélectionnez le Code Pays au moyen des touches ▲▼ du menu de configuration.
- 2 Tout en sélectionnant le Code Pays, appuyez sur ►.
- 3 Suivez l'étape 3 de la Classement sur la gauche.
- 4 Sélectionnez le premier caractère au moyen des touches ▲▼.
- 5 Déplacez le curseur au moyen des touches ► et sélectionnez le deuxième caractère au moyen des touches ▲▼.
- 6 Appuyez sur SELECT/ENTER pour confirmer la sélection du code pays, puis appuyez sur SETUP pour quitter le menu.

#### Remarque

Il est nécessaire de confirmer le mot de passe à quatre chiffres lorsque que le code est modifié (voir le paragraphe "Modification du code à quatre chiffres" ci dessous)

#### Modification du code à quatre chiffres

- 1 Suivez les étapes 1-2 comme à gauche (Classement).
- 2 Entrez l'ancien code, puis, appuyez sur SELECT/ENTER.
- 3 Sélectionnez la modification au moyen des touches ▲▼, puis appuyez sur SELECT/ENTER.
- 4 Entrez le nouveau code à 4 chiffres, puis appuyez sur SELECT/ENTER.
- 5 Entrez exactement le même code une seconde fois et vérifiez en appuyant sur SELECT/ENTER.
- 6 Appuyez sur SETUP pour quitter le menu.

#### En cas d'oubli du code à 4 chiffres

Si vous oubliez votre mot de passe, suivez la procédure suivante pour effacer le mot de passe :

- 1 Appuyez sur SETUP pour afficher le menu paramétrage.
- 2 Utilisez les touches numériques pour entrer les 6 numéros "210499".  
Le mot de passe à 4 chiffres est annulé.
- 3 Entrez un nouveau code comme indiqué à gauche (Classement).

## Préliminaires (Suite)

### Réglage des haut-parleurs

Réglez le décodeur ambiophonique 5.1 canaux intégré en observant les instructions suivantes.

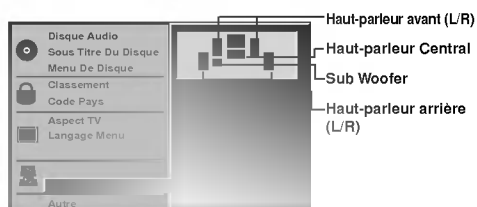

- 1** Sélectionnez "Installation Enceintes" à l'aide des touches ▲/▼ du menu de réglage.
- 2** Une fois l'option "Installation Enceintes" sélectionnée, appuyez sur la touche ►.
- 3** Appuyez sur les touches ► pour sélectionner le haut-parleur souhaité.
- 4** Réglez les options à l'aide des touches ▲▼◀►.

#### Sélection de haut-parleur

Sélectionnez le haut-parleur que vous souhaitez régler. (Haut-parleurs avant [gauche], haut-parleurs avant [droit], haut-parleur central, haut-parleurs arrières [gauche], haut-parleurs arrières [droit] ou haut-parleur d'extrême graves)

#### Remarque

Certains réglages de haut-parleurs sont défendus par le contrat de licence Dolby Digital.

#### Volume

Réglez le volume de sortie du haut-parleur sélectionné à l'aide des touches ◀/▶. (-6dB ~ +6dB)

### Dimensionnement

Puisque les réglages des haut-parleurs sont fixés, vous ne pouvez pas les changer.

### Distance

Si vous connectez des haut-parleurs à votre produit, le réglage de la Distance permet aux haut-parleurs de connaître la distance que le son doit parcourir pour atteindre jusqu'à votre position d'écoute. De cette manière le son de chaque haut-parleur parvient à l'auditeur dans le même temps. (1ft = 30.48 cm).

#### Remarque

Vous ne pouvez pas régler la distance des haut-parleurs subwoofer.

### Test

Appuyez sur SELECT/ENTER pour tester les signaux de chaque haut-parleur. Réglez le volume au même niveau que les signaux de test intégrés dans la mémoire du système.

- Avant gauche (L) → Central → Avant droit (R) → Arrière droit (R) → Arrière gauche (L) → subwoofer

### Retour

Appuyez sur SELECT/ENTER pour retourner au menu précédent.

## Fonctionnement avec RADIO

### Préréglage des postes radio

Vous pouvez présélectionner 30 stations FM et AM. Avant de les faire fonctionner, prenez soin de vérifier que le volume est au minimum.

**1** Appuyez sur TUNER/BAND (ou TUNER) pour sélectionner la fréquence désirée (AM ou FM). Chaque fois que vous appuyez sur ce bouton, AM et FM alternent.

**2** Appuyez sur les boutons TUNING (-/+) sur le panneau frontal jusqu'à ce que l'indication de fréquence commence à se modifier.

#### Remarques

##### • Syntonisation automatique

Appuyez sur la touche TUNING(-/+) durant plus de 0,5 secondes.

- Le balayage cesse à chaque fois que l'appareil syntonise un poste.

##### • Réglage manuel

Appuyez sur TUNING(-/+) brièvement et à plusieurs reprises.

**3** Appuyez sur PROGRAM/MEMORY du panneau avant.

Un numéro préréglé clignotera dans la fenêtre d'affichage

**4** Appuyez sur la touche PRESET (-/+) (ou PRESET ▲/▼ de la télécommande) afin de préréglé le numéro souhaité.

**5** Appuyez de nouveau sur PROGRAM/MEMORY. Le poste choisi est maintenant en mémoire.

**6** Répétez les étapes 2 à 5 pour préréglé d'autres postes.

### Suppression de toutes les stations préréglées

Appuyez et maintenez enfoncée la touche PROGRAM/MEMORY sur le panneau avant pour 2 secondes environ, "CLEAR ALL" /effacer/ apparaît dans la fenêtre d'affichage. Appuyez alors sur CLEAR et les stations sont effacées.

#### Pour information

Si toutes les stations possibles sont programmées, le message "MEM FULL" apparaîtra momentanément sur l'afficheur et un numéro prédéterminé clignotera.

Pour modifier le numéro prédéterminé, exécutez les étapes 4-5 de la colonne de gauche.

### Rappel des stations préréglées

Maintenez la touche PRESET (-/+) [ou la touche PRESET ▲/▼ de la télécommande] enfoncée jusqu'à ce que le numéro préréglé désiré s'affiche.

Vous pouvez également effectuer le rappel du numéro en appuyant à répétition sur la touche.

### Écoute de la radio

**1** Appuyez sur TUNER/BAND (ou TUNER) pour sélectionner la fréquence désirée (AM ou FM). La dernière station reçue est réglée.

**2** Appuyez à répétition sur la touche PRESET (-/+) [ou PRESET ▲/▼ de la télécommande] pour sélectionner le poste préréglé que vous souhaitez.

À chaque fois que vous appuyez sur la touche, l'appareil syntonise un autre poste préréglé.

**3** Régler le volume en appuyant COMMANDE DU VOLUME sur le panneau avant ou VOLUME +/- sur la télécommande plusieurs fois.

### Pour écouter des stations de radio non-préréglées

- Pour le réglage manuel, voir "Réglage manuel".
- Pour le réglage automatique, voir "Réglage automatique".

### Pour éteindre la radio

Appuyez sur POWER pour éteindre le l'appareil ou sélectionnez un autre mode de fonction (TAPE, DVD/CD or AUX).

#### Pour information

##### • Si un programme FM est brouillé

Appuyez sur MODE/RIF sur le panneau avant "ST" disparaît de l'écran.

Il n'y aura aucun effet stéréo mais la réception sera meilleure. Appuyez à nouveau sur la touche MODE/RIF pour rétablir l'effet stéréo.

- Pour une meilleure réception Réorientez les antennes fournies.

#### Remarques

- Utilisez la fonction MODE/RIF(condensateur de filtrage) pour basculer à la réception monophonique en cas de distorsion de la réception stéréo.
- Quand vous enregistrez des diffusions AM faibles, s'il y a du bruit, appuyez une fois sur MODE/RIF.

## Fonctionnement avec RADIO

### Fonction RDS - OPTIONNEL

#### Le système RDS

Cette unité est équipée d'un système RDS (Radio Data System - Système de Données Radio) qui procure une large gamme d'informations de radio FM. Utilisé à présent dans de nombreux pays, le RDS est un système de transmission des indicatifs des émetteurs ou des informations de réseau, de description du type des programmes, des messages sous forme de texte concernant l'émetteur ou les particularités de la sélection musicale, ainsi que l'heure précise.

#### Accord RDS

Lorsqu'un émetteur FM est accordé et qu'il contient des données RDS, l'unité affichera automatiquement les indicatifs d'appel de l'émetteur et le témoin RDS s'allumera dans la fenêtre d'affichage, tout comme les témoins pour l'identification du type de programme (PTY), du Texte Radio (RT), de l'Heure actuelle (CT), du Nom de la station (PS), s'ils sont transmis par l'émetteur.

#### Options d'affichage RDS

Le système RDS est capable de transmettre une riche variété d'informations en supplément l'identification initiale qui apparaît lorsque l'émetteur est premièrement accordé. Lors d'une opération RDS ordinaire, l'affichage indiquera le nom de l'émetteur, le réseau de radiodiffusion ou les lettres d'identification. En appuyant sur RDS du panneau avant, vous pouvez retrouver les différents types de données dans la séquence

(PS → FREQUENCY → PTY → RT → CT)

- **PTY (Type de programme)**- Le type du programme est indiqué dans la fenêtre d'affichage.
- **RT (Texte radio)**- Des messages sous forme de texte sont indiqués dans la fenêtre d'affichage.
- **CT (Heure RDS)**- Permet à l'unité de recevoir l'heure actuelle et de l'indiquer dans la fenêtre d'affichage.
- **PS (Nom de station)**- Le nom de la station est indiqué dans la fenêtre d'affichage.

#### Remarques

- Certains des émetteurs RDS peuvent choisir de ne pas inclure quelques-unes de ces caractéristiques supplémentaires. Si les données requises pour le mode sélectionné ne sont pas transmises, dans la fenêtre d'affichage apparaîtra le message PTY NONE, RT NONE, CT NONE, PS NONE.

### Recherche de programme (PTY)

L'avantage principal du système RDS est sa capacité de coder des émissions avec des codes de type de programme (PTY) qui indiquent le type de l'émission. La liste suivante démontre les abréviations utilisées afin d'indiquer chaque PTY avec une explication de PTY.

NEWS	Actualités
AFFAIRS	Affaires actuelles
INFO	Informations
SPORT	Sports
EDUCATE	Education
DRAMA	Drame
CULTURE	Culture
SCIENCE	Science
VARIED	Programmes de paroles variés
POP M	Musique populaire
ROCK M	Musique rock
EASY M	Musique commerciale
LIGHT M	Musique classique
CLASSICS	Musique classique sérieuse
OTHER M	Autre musique
WEATHER	Information météo
FINANCE	Programmes financiers
CHILDREN	Programmes pour les enfants
SOCIAL	Programmes d'affaires sociales/Société
RELIGION	Emissions religieuses
PHONE IN	Programmes d'appels en direct
TRAVEL	Voyages et circuits
LEISURE	Loisirs et hobby
JAZZ	Musique de jazz
COUNTRY	Musique country
NATION M	Musique nationale
OLDIES	Vieille musique
FOLK M	Musique folklorique
DOCUMENT	Programmes documentaires
TEST	Message de test et d'alarme de l'émetteur
ALARM 1	Information d'émission d'urgence

Vous pouvez rechercher un type de programme particulier (PTY) en suivant les opérations suivantes:

- 1 Appuyez sur TUNER/BAND (ou TUNER) pour sélectionner le mode FM.**
- 2 Appuyez sur TUNING (-/+) pour sélectionner l'émetteur désiré.**  
Lorsque la transmission RDS est reçue, l'affichage indique le nom de la station (PS) après la visualisation de l'identification RDS.
- 3 Appuyez sur le bouton RDS pour sélectionner le mode PTY.**
- 4 Pour rechercher un PTY différent, appuyez sur PRESET (-/+) pendant que le dernier PTY en usage est encore affiché, pour consulter la liste des types de PTY disponibles.**
- 5 Lorsque le PTY est sélectionné, appuyez sur TUNING (-/+) pendant cinq secondes.**  
L'unité passera à un mode de recherche automatique et essaiera de trouver l'émetteur suivant ayant un signal suffisamment fort qui correspond au type de PTY désiré.

## Fonctionnement avec cassette

### Lecture de base



- 1 Appuyez sur TAPE pour sélectionner le mode TAPE. (Le message "NO TAPE" s'affiche dans la fenêtre d'affichage.)
- 2 Appuyez sur le bouton ▲ PUSH EJECT pour ouvrir le compartiment de cassette.
- 3 Insérez une cassette avec le ruban exposé orienté vers le bas et fermez la porte du lecteur de cassette.
- 4 Appuyez sur ► (ou ◀ : optionnel) sur le panneau frontal ou la télécommande.

### LECTEUR À ARRÊT AUTOMATIQUE

Lorsque le lecteur à arrêt automatique achève la lecture en sens avant, l'appareil arrête automatiquement.

### PPAREIL À LECTURE À REBOURS AUTOMATIQUE : OPTIONNEL

Vous pouvez choisir le sens de lecture souhaité à l'aide de la touche PLAY MODE.MODE.

En appuyant sur la touche	Display	FONCTION
une fois		Une fois la lecture avant ou arrière (lecture à rebours) complétée, l'appareil arrête automatiquement.
deux fois		Une fois la lecture avant et arrière (lecture à rebours) complétée, l'appareil arrête automatiquement.
trois fois		Une fois la lecture avant et arrière (lecture à rebours) complétée à six reprises consécutives, l'appareil arrête automatiquement.

### Pour arrêter la lecture

Appuyez sur STOP(■)/CLEAR sur le panneau frontal ou TAPE STOP (■) sur la télécommande pendant la lecture.

### Remise à zéro du compteur

Appuyez sur la touche COUNTER RESET (COUNTER) durant la lecture. Le temps de lecture "TP- 0000" s'affiche dans la fenêtre d'affichage.

### Pour rembobiner en avant ou en arrière

Appuyez ensuite sur ◀◀ ◀◀ / ▶▶ ▶▶ sur le panneau frontal ou ◀◀▶▶ sur la télécommande ou arrêtez d'appuyer sur ▶ (ou ◀ : optionnel) à la position de la cassette que vous désirez.

## Enregistrement

### Réglage de base

- 1 Sélectionnez le mode [CD, TUNER/BAND (ou TUNER) ou AUX] duquel vous voulez enregistrer.
- 2 Ouvrez la porte du lecteur de cassette et insérez une cassette vierge dans le compartiment à cassette.  
Réglage du sens d'enregistrement : OPTIONNEL  
Réglez le sens de l'enregistrement en appuyant à répétition sur la touche PLAY MODE.

### Enregistrement depuis une radio, un CD ou une source auxiliaire

- 1 Appuyez sur ●/|| du panneau avant ou sur la télécommande.  
Le message "REC" clignote et maintient la cassette en mode pause.
- 2 Appuyez sur ●/|| du panneau avant ou sur la télécommande.  
Cela démarre l'enregistrement.  
**Pause de l'enregistrement**  
Appuyez sur ●/|| pendant l'enregistrement.  
**Pour arrêter l'enregistrement**  
Appuyez sur STOP(■).

### Enregistrement synchronisé d'un CD vers une cassette

La fonction d'enregistrement CD repique automatiquement sur une cassette un CD complet ainsi que les titres programmés.

- 1 En mode d'arrêt, appuyez sur la touche CD SYNC.  
Le message "REC" clignote et "CD SYNC" s'affiche dans la fenêtre d'affichage.
- 2 L'enregistrement synchronisé débute automatiquement après environ 7 secondes.

### Remarques

- Si vous désirez enregistrer depuis une piste particulière, sélectionnez cette piste à l'aide de la touche ◀◀ ◀◀ / ▶▶ ▶▶ avant de débiter l'enregistrement CD synchro.
- Il est impossible de changer la fonction durant l'enregistrement.



## Fonctionnement avec un DVD et un CD vidéo

### Lecture d'un DVD et d'un CD vidéo

#### Paramétrage de lecture

- Allumez le téléviseur et sélectionnez la source entrée vidéo connectée au produit.
- Chaîne Hi-Fi : Allumez la chaîne Hi-Fi et sélectionnez la source d'entrée connectée au produit.

**1** Appuyez sur OPEN/CLOSE pour ouvrir le tiroir du disque.

**2** Placez le disque choisi dans le tiroir avec la face de lecture vers le bas.

**3** Appuyez sur OPEN/CLOSE pour fermer le tiroir du disque.

READING (LECTURE) s'affiche sur l'écran du téléviseur et la lecture commence automatiquement. Si la lecture ne commence pas, appuyez sur PLAY. Dans certains cas, le menu disque pourrait s'afficher.

#### Si un écran menu s'affiche

L'écran menu pourrait s'afficher après avoir chargé un DVD ou un CD vidéo qui offre un menu.

  
Utilisez les touches ◀▶/▲▼ pour sélectionner le titre/chapitre que vous souhaitez voir, puis appuyez sur SELECT/ENTER pour commencer la lecture. Appuyez sur TITLE ou sur MENU pour revenir à l'écran menu.

- 
- Utilisez les touches numériques pour sélectionner la plage que vous souhaitez voir. Appuyez sur RETURN pour revenir à l'écran menu.
  - Le réglage du Menu et les procédures exactes de fonctionnement du menu peuvent être différents selon le disque. Suivez les instructions de chaque écran menu. Vous pouvez aussi régler le PBC sur Off pendant le paramétrage. Voir page 19.

#### Remarques

- Si le contrôle parental est réglé et si le disque n'entre pas dans les réglages d'évaluation (non autorisé), le code à 4 caractères doit être entré et/ou le disque doit être autorisé (voir "Contrôle parentale" à la page 20).
- Les DVD peuvent avoir un code régional. Votre lecteur ne lira pas les disques qui ont un code régional différent de celui de votre lecteur. Le code régional pour ce lecteur est 5.

### Fonctions générales

#### Remarque

Si ce n'est pas précisé autrement, toutes les opérations décrites utilisent la télécommande. Certaines fonctions sont aussi disponibles dans le menu Paramétrage.

#### Déplacement vers un autre TITRE



Quand un disque possède plus d'un titre, vous pouvez passer à un autre titre de la manière suivante :

- Appuyez sur DISPLAY, puis appuyez sur la touche numérique appropriée (0-9) pour sélectionner un numéro de titre.

#### Déplacement sur un autre CHAPITRE/PLAGE



Quand un disque possède plus d'un chapitre ou s'il a plus d'une plage, vous pouvez passer à un autre chapitre/plage de la manière suivante :

- Appuyez sur PREV./NEXT ◀◀ ou ▶▶ pendant la lecture pour sélectionner le chapitre/plage suivant ou pour retourner au début du chapitre/plage actuel.
- Appuyez sur ◀◀ rapidement deux fois pour retourner au chapitre/plage précédent.
- Pour aller directement à n'importe quel chapitre pendant la lecture d'un DVD, appuyez sur DISPLAY. Puis appuyez sur ▲▼ pour sélectionner l'icône chapitre/plage. Ensuite, entrez le numéro de chapitre/plage en utilisant les touches numériques (0-9).

#### Remarque

Pour deux chiffres, appuyez en rapide succession sur les touches numériques (0-9).

#### Recherche

- 1 Appuyez et maintenez appuyée PREV./NEXT ◀◀ ou ▶▶ pendant environ deux secondes pendant la lecture. Le lecteur passe maintenant au mode SEARCH (RECHERCHE).
- 2 Appuyez sur PREV./NEXT ◀◀ ou ▶▶ à plusieurs reprises pour sélectionner la vitesse voulue : ◀◀X2, ◀◀X4, ◀◀X16, ◀◀X100 (arrière) ou ▶▶X2, ▶▶X4, ▶▶X16, ▶▶X100 (avancement). Avec un CD vidéo, la vitesse de recherche change : ◀◀X2, ◀◀X4, ◀◀X8, (arrière) ou ▶▶X2, ▶▶X4, ▶▶X8, (avancement).
- 3 Pour retourner à la lecture normale, appuyez sur PLAY.

## Fonctionnement avec un DVD et un CD vidéo

### Fonctions générales (suite)

#### Image fixe et lecture image par image

- 1 Appuyez sur PAUSE/STEP pendant la lecture. Le produit se met en mode PAUSE.
- 2 Vous pouvez avancer image par image en appuyant sur PAUSE/STEP à coups répétés sur la télécommande.
- 3 Pour retourner à la lecture normale, appuyez sur PLAY.

#### Ralenti

- 1 Appuyez sur SLOW ◀◀ ou ▶▶ pendant la lecture. Le lecteur entre dans le mode SLOW (RALENTI).
- 2 Utilisez le ◀◀ ou ▶▶ LENT (SLOW) choisissez la vitesse requise: ◀◀ 1/16, ◀◀ 1/8, ◀◀ 1/4 ou ◀◀ 1/2 [(à rebours) - DVD seulement] ou ▶▶ 1/16, ▶▶ 1/8, ▶▶ 1/4 ou ▶▶ 1/2 (en avant).
- 3 Pour retourner à la lecture normale, appuyez sur PLAY.

#### Remarque

La lecture au ralenti en arrière n'est pas possible sur un CD vidéo.

#### Répéter



##### Disque vidéo DVD – Répéter le chapitre/Titre/Arrêt

- 1 Pour répéter le chapitre en cours de lecture, Appuyez sur REPEAT. L'icône 'répéter chapitre' apparaît sur l'écran.
- 2 Pour répéter le titre en cours de lecture, Appuyez sur REPEAT une seconde fois. L'icône 'répéter titre' apparaît sur l'écran.
- 3 Pour sortir du mode répéter, appuyez sur REPEAT une troisième fois. L'icône d'arrêt de répétition apparaît sur l'écran de la TV.

##### CD Vidéo – Répétition de plage/Toutes/Off

- 1 Pour répéter la plage actuellement en cours, appuyez sur REPEAT. L'icône Repeat Track (Répétition plage) apparaît sur l'écran du téléviseur.
- 2 Pour répéter le disque actuellement en cours, appuyez une deuxième fois sur REPEAT. L'icône Repeat All (Répétition toutes) apparaît sur l'écran du téléviseur.
- 3 Pour sortir du mode Répétition, appuyez une troisième fois sur REPEAT. L'icône Repeat Off (Répétition Off) apparaît sur l'écran du téléviseur.

#### Remarque

Sur un CD vidéo avec le PBC, vous pouvez désactiver le PBC pour utiliser la fonction Répétition. Voir page 19.

#### Répéter A-B



Pour répéter une séquence dans un titre :

- 1 Appuyez sur A-B au point de départ choisi. "A \* " apparaît brièvement sur l'écran du téléviseur.
- 2 Appuyez de nouveau sur A-B au point final choisi. "A B" apparaît brièvement sur l'écran du téléviseur et la séquence répétée commence.
- 3 Pour annuler la séquence, appuyez sur A-B

#### Recherche de l'heure

a fonction recherche de l'heure vous permet de commencer la lecture à tout moment choisi sur le disque.

- 1 Appuyez sur DISPLAY pendant la lecture. L'affichage à l'écran apparaît.

La boîte de dialogue de recherche de l'heure affiche le temps écoulé du disque en cours.

- 2 Dans les 10 secondes, appuyez sur ▲▼ pour sélectionner l'icône de recherche de l'heure dans l'affichage à l'écran. ":-:--:" apparaît sur la boîte de dialogue de recherche de l'heure.
- 3 Dans les 10 secondes, entrez l'heure de départ voulue au moyen des touches numériques. Entrez les heures, les minutes et les secondes de gauche à droite dans la boîte de dialogue. Si vous avez fait une erreur de chiffre, appuyez sur CLEAR pour effacer les chiffres entrés. Ensuite, entrez les chiffres corrects.
- 4 Après 10 secondes, appuyez sur SELECT/ENTREE (SELECT/ENTER) pour confirmer l'heure de début. La lecture commence à partir de l'heure sélectionnée sur le disque. Si vous avez entré une heure non valide, la lecture continue à partir du point actuel.

#### Mémoire du dernier état

Le produit mémorise les réglages de l'utilisateur pour le dernier disque que vous avez regardé. Les réglages restent en mémoire même si vous enlevez le disque du lecteur ou si vous éteignez le lecteur. Si vous introduisez un disque avec des réglages mémorisés, la dernière position de stop est automatiquement rappelée.

#### Remarques

- Les réglages sont mémorisés pour être utilisés à tout moment.
- Ce lecteur ne mémorise pas les réglages d'un disque si vous avez mis le lecteur hors tension avant d'en commencer la lecture.

#### Environnement 3D



Cet appareil est capable de produire un effet d'environnement 3D qui simule une lecture audio multicanal à partir de deux haut-parleurs stéréo classiques, au lieu des cinq haut-parleurs ou plus normalement nécessaires pour écouter de l'audio multicanal sur un système Home cinéma.

- 1 Appuyez sur SOUND pour sélectionner "3D SUR" pendant la lecture
- 2 Pour interrompre l'effet environnement 3D, appuyez à nouveau sur SOUND pour sélectionner "BYPASS".

## Fonctionnement avec un DVD et un CD vidéo

### Fonctions générales (Suite)

#### Zoom

La fonction Zoom permet l'agrandissement de l'image vidéo et le déplacement dans l'image agrandie.

- 1 Appuyez sur ZOOM pendant la lecture ou la lecture par image fixe ou activez la fonction zoom.  
Si vous appuyez à coups répétés sur ZOOM, le taux d'agrandissement augmente jusqu'à 6 fois.
- 2 Le déplacement dans l'image agrandie s'effectue au moyen des touches ◀/▶/▲/▼.
- 3 Appuyez sur CLEAR pour reprendre la lecture normale ou pour retourner sur l'image en pause.

#### Remarque

- Sur certains DVD il n'y a pas de fonction zoom.

### Recherche de repère



Vous pouvez commencer la lecture à partir d'un point mémorisé. Il est possible de mémoriser jusqu'à 9 points. Pour entrer un repère, veuillez suivre les étapes suivantes :

- 1 Pendant la lecture du disque, appuyez sur MARKER lorsque que le disque atteint le point que vous voulez mémoriser.  
L'icône de repère apparaît brièvement sur l'écran de la TV.
- 2 Répétez l'étape 1 pour entrer jusqu'à 9 points sur un disque.

#### Pour rappeler une scène marquée d'un repère

- 1 Appuyez sur SEARCH pendant la lecture du disque.  
Le menu MARKER SEARCH apparaît sur l'écran.
- 2 Dans les 10 secondes appuyez sur ◀/▶ ou utilisez les touches numériques pour sélectionner le numéro de repère que vous voulez rappeler.
- 3 Appuyez sur SELECT/ENTER.  
La lecture commence à partir de la scène marquée d'un repère.
- 4 Pour retirer le menu MARKER SEARCH, appuyez sur SEARCH.

#### Pour effacer une scène marquée d'un repère

- 1 Appuyez sur SEARCH pendant la lecture du disque.  
Le menu MARKER SEARCH s'affiche sur l'écran.
- 2 Appuyez sur ◀/▶ pour sélectionner le numéro de repère que vous voulez effacer.
- 3 Appuyez sur CLEAR.  
Le numéro de repère est effacé de la liste.
- 4 Répétez les étapes 2 et 3 pour effacer d'autres numéros de repères.
- 5 Pour retirer le menu MARKER SEARCH, appuyez sur SEARCH.

### Fonctions DVD spéciales

#### Vérification des contenus des disques vidéo : menus

Les DVD peuvent offrir des menus qui vous permettent d'accéder à des fonctions spéciales. Pour utiliser le menu du disque, appuyez sur MENU. Puis, appuyez sur la touche numérique appropriée pour sélectionner une option. Ou bien utilisez les touches ◀/▶/▲/▼ pour mettre en évidence votre sélection, ensuite appuyez sur SELECT/ENTER.

#### Menu Titre

- 1 Appuyez sur TITLE.  
Si le titre actuel est doté d'un menu, celui-ci apparaît sur l'écran. Sinon, le menu du disque apparaît.
- 2 La liste du menu peut contenir la liste des angles de prise de vue, la langue parlée et les options de sous-titrage, de chapitres, pour les titres.
- 3 Pour retirer le menu 'titre', appuyez à nouveau sur TITLE.

#### Menu disque

- 1 Appuyez sur MENU.  
Le menu 'disque' s'affiche.
- 2 Pour retirer le menu 'disque', appuyez à nouveau sur MENU.

#### Angle de prise de vue



Si le disque contient des scènes enregistrées avec des angles différents de caméra, vous pouvez changer l'angle pendant la lecture.

- Pour sélectionner un angle de prise de vue souhaité, appuyez sur ANGLE à coups répétés pendant la lecture.  
Le numéro de l'angle actuel s'affiche.

#### Changement de la langue audio



Appuyez sur AUDIO à coups répétés pendant la lecture pour entendre une langue audio ou une autre plage audio différente.

#### Changement du canal audio

Appuyez plusieurs fois sur AUDIO pendant la lecture pour écouter un canal audio différent (STER., GAUCHE ou DROITE).

#### Sous-titres



Appuyez sur SUBTITLE à coups répétés pendant la lecture pour voir les différentes langues de sous-titrage.

#### Remarque

Si  apparaît cela signifie que cette fonction n'est pas disponible sur le disque.

## Fonctionnement avec un CD audio et un disque MP3/WMA

### Lecture d'un CD audio et d'un disque

#### MP3/WMA

Le produit peut lire des enregistrements MP3/WMA formatés sur des CD-ROM, CD-R ou CD-RW. Avant de lire des enregistrements MP3, lisez les remarques sur les enregistrements MP3/WMA à droite.

- 1** Introduisez un disque et fermez le tiroir. **CD Audio**; le menu CD audio apparaît sur l'écran du téléviseur. Allez au point 4. **Disque MP3/WMA**; Le menu du choix MP3/WMA - JPEG apparaît sur l'écran du téléviseur. Allez au point 2.



- 2** Appuyez sur **▲▼** pour sélectionner le **MP3/WMA**, puis appuyez sur **SELECT/ENTER**. Le menu MP3/WMA apparaît sur l'écran du téléviseur. Appuyez sur **RETURN** pour vous déplacer dans le menu de choix MP3/WMA-JPEG.

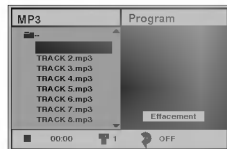

- 3** Appuyez sur **▲▼** pour sélectionner un fichier, et sur **SELECT/ENTER**. Une liste de fichiers s'affiche dans le dossier.

- 4** Appuyez sur **▲▼** pour sélectionner une plage, puis appuyez sur **PLAY** ou sur **SELECT/ENTER**. La lecture commence. Pendant la lecture, le temps écoulé de lecture de la plage en cours s'affiche dans la fenêtre d'affichage. La lecture s'arrêtera à la fin du disque. Appuyez sur **TITLE** pour passer à la page suivante. Appuyez sur **MENU** pour passer à la page précédente.

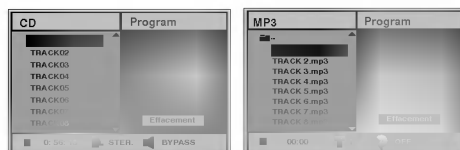

Audio CD menu

MP3/WMA menu

#### **T** Astuce

Si vous êtes dans une liste de fichiers et si vous souhaitez retourner à la liste de dossiers, utilisez **▲▼** pour mettre en évidence **■** et appuyez sur **SELECT/ENTER** pour retourner à l'écran menu précédent.

- 5** Pour arrêter la lecture à tout moment, appuyez sur **STOP**.

### Remarques sur les enregistrements MP3/WMA

#### A propos de MP3

- Un fichier MP3 est formé de fichiers sonores comprimés en utilisant le codage de couches audio à 3 fichiers. Nous appelons les fichiers qui ont l'extension ".mp3" des "fichier MP3".
- Le récepteur peut ne pas lire un fichier MP3 qui a une extension différente de ".mp3".

#### À propos de WMA (Window Media Audio)

- Un fichier WMA est issu de la technologie de compression audio Microsoft.
- WMA (Windows Media Audio) permet de doubler la compression audio du format MP3.

#### La compatibilité des disques MP3/WMA avec ce lecteur est limitée de la manière suivante :

1. Taux d'échantillonnage / uniquement à 44.1 kHz (MP3), 22.05-44.1 kHz (WMA)
2. Débit binaire / entre 32 et 320 kbps.
3. Le format physique de CD-R doit être "ISO 9660"
4. Si vous enregistrez des fichiers MP3/WMA en utilisant un logiciel qui ne crée pas un SYSTEME DE FICHER, par exemple "Direct-CD" etc., il est impossible de lire les fichiers MP3/WMA. Nous vous recommandons d'utiliser "Easy-CD Creator", qui crée un système de fichier ISO9660.
5. Un disque à session unique nécessite que les fichiers MP3/WMA soient dans la première plage. S'il n'y a pas de fichier MP3/WMA dans la 1ère plage, il ne peut pas lire les fichiers MP3. Si vous souhaitez lire les fichiers MP3/WMA, formatez toutes les données d'un disque ou utilisez un autre disque.
6. Les fichiers doivent être nommés en utilisant 8 lettres ou moins et doivent comprendre l'extension ".mp3", par ex.. "\*\*\*\*\*.MP3" ou "\*\*\*\*\*.WMA".
7. N'utilisez pas de caractères spéciaux comme "/ : \* ? " < > " etc.
8. Le nombre total de fichiers sur un disque doit être inférieur à 650.

Ce produit nécessite de disques/enregistrements correspondant à certains standards techniques pour obtenir une qualité optimale de lecture.

Les DVD pré-enregistrés sont automatiquement réglés sur ces standards. Il y a plusieurs types différents de formats de disques enregistrables (y compris les CD-R contenant des fichiers MP3 files). Cela nécessite de certaines conditions pré-existantes (voir ci-dessus) pour assurer la compatibilité de lecture.



**Les clients doivent aussi prendre note qu'une autorisation est nécessaire pour télécharger des fichiers MP3/WMA sur Internet. Notre société n'a aucun droit pour garantir cette autorisation qui doit être fournie par le détenteur du copyright.**

## Fonctionnement avec un CD audio et un disque MP3/WMA (Suite)

### Pause

- 1 Appuyez sur PAUSE/STEP rendant la lecture.
- 2 Pour revenir à la lecture, appuyez sur LECTURE (PLAY) ou appuyez une nouvelle fois sur PAUSE/STEP.











### Déplacement sur une autre plage

- Appuyez sur PREV/NEXT  ou sur  brièvement pendant la lecture pour retourner au début de la plage actuelle ou pour sélectionner la plage suivante.
- Appuyez deux fois brièvement sur PREV/NEXT  pour revenir à la plage précédente.
- Dans le cas d'un CD audio, pour aller directement sur une plage quelconque, entrez le numéro de la plage au moyen des touches numériques (0-9) pendant la lecture.

### Répétition de Plage/Tous/Arrêt

- 1 Pour répéter la plage actuelle, appuyez sur REPEAT. L'icône Repeat (Répétition) et "TRACK" s'affiche sur l'écran menu.
- 2 Pour répéter toutes les plages d'un disque, appuyez une deuxième fois sur REPEAT. L'icône Repeat (Répétition) et "ALL" s'affiche sur l'écran menu.
- 3 Pour annuler le mode Répétition, appuyez une troisième fois sur REPEAT. L'icône Repeat (Répétition) et "OFF" s'affiche sur l'écran menu.

### Recherche

- 1 Appuyez sur PREV/NEXT  ou  tout en maintenant environ deux secondes pendant la lecture. Le lecteur est à présent en mode SEARCH (Recherche).
- 2 Appuyez sur PREV/NEXT  ou  de façon répétée et maintenez pour sélectionner la vitesse nécessaire : X2, X4, X8 (Arrière) ou X2, X4, X8 (avant). La vitesse de recherche et la direction sont indiquées sur l'écran menu.
- 3 Pour retourner à la lecture, appuyez sur PLAY.

### Répétition A-B

Pour répéter une séquence.

- 1 Pendant la lecture d'un disque, appuyez sur A-B au point de départ choisi. L'icône Repeat (Répétition) et "A \*" s'affiche sur l'écran menu.
- 2 Appuyez à nouveau sur A-B au point voulu. L'icône 'repeat' et "A B" apparaissent sur l'écran du menu, et la séquence est lue en boucle.
- 3 Pour quitter la séquence et revenir à une lecture normale, appuyez à nouveau sur A-B. L'icône 'repeat' et OFF apparaissent sur l'écran du menu. "OFF" s'affiche sur l'écran du menu.

### Changement de canal audio

Appuyez plusieurs fois sur AUDIO pendant la lecture pour écouter un canal audio différent (STER., GAUCHE ou DROITE).

## Fonctionnement avec un disque JPEG

### Vision d'un disque JPEG

Ce produit peut lire des disques avec des fichiers JPEG et des CD Kodak Picture. Avant de lire des enregistrements JPEG, lisez les remarques sur les enregistrements JPEG à droite.

- 1 Introduisez un disque et fermez le tiroir.**  
Le menu du choix MP3/WMA-JPEG s'affiche sur l'écran du téléviseur.



- 2 Appuyez sur ▲/▼ pour sélectionner JPEG, puis appuyez sur SELECT/ENTER.**  
Le menu JPEG s'affiche sur l'écran du téléviseur.



- 3 Appuyez sur ▲/▼ pour sélectionner un dossier et appuyez sur SELECT/ENTER.**  
Une liste de fichiers apparaît dans le dossier.  
Appuyez sur RETURN pour vous déplacer dans le menu du choix MP3/WMA-JPEG.

#### **T Astuce**

Si vous êtes dans une liste de fichiers et que vous voulez retourner dans la liste des dossiers, utilisez les touches ▲/▼ sur la télécommande pour mettre en évidence "▲-▲" et appuyez sur SELECT/ENTER pour retourner à l'écran menu précédent.

- 4 Si vous souhaitez voir un fichier particulier, appuyez sur ▲/▼ pour mettre en évidence le fichier et appuyez sur SELECT/ENTER ou sur PLAY.**  
La vision du fichier commence.  
Pendant la vision, appuyez sur RETURN pour revenir au menu précédent (menu JPEG).  
Appuyez sur TITLE pour passer à la page suivante.  
Appuyez sur MENU pour passer à la page précédente.

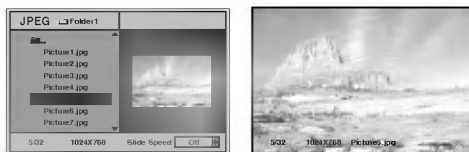

#### **T Astuce**

Il y a trois options de vitesse de défilement : Rapide, Normal, Lent et Off. Appuyez sur ◀▶ pour mettre en évidence la vitesse de défilement, puis appuyez sur ▲/▼ pour sélectionner l'option choisie, puis appuyez sur SELECT/ENTER.



- 5 Pour arrêter la vision à tout moment, appuyez sur STOP.**  
Le menu JPEG apparaît.

### Passage à un autre fichier

Appuyez sur PREV./NEXT ◀◀ ou ▶▶ une fois pendant la vision d'une image pour passer au fichier suivant ou précédent.

### Arrêt sur image

- 1 Appuyez sur PAUSE/STEP pendant le défilement.  
Le produit est maintenant en mode PAUSE.
- 2 Pour retourner au défilement, appuyez sur PLAY ou de nouveau sur PAUSE/STEP.

### Pour retourner l'image

Appuyez sur ▲/▼ pendant la vision d'une image pour la retourner horizontalement ou verticalement.

### Pour faire pivoter une image

Appuyez sur ◀▶ pendant la vision d'une image pour la faire pivoter dans le sens des aiguilles d'une montre ou dans le sens inverse.

### Remarques sur les enregistrements JPEG

- Selon la taille et le nombre de fichiers JPEG, le produit pourrait avoir besoin de beaucoup de temps pour lire le contenu du disque. Si vous ne voyez pas apparaître un affichage sur écran après plusieurs minutes, cela signifie que certains fichiers JPEG sont trop grands – réduisez la résolution des fichiers JPEG à moins de 2 mega pixels et gravez un autre disque.
- Le nombre total de fichiers et de dossiers sur le disque doit être inférieur à 650.
- Certains disques peuvent être incompatibles à cause de formats différents d'enregistrement ou à cause des conditions du disque.
- Quand vous utilisez un logiciel comme "Easy CD Creator" pour graver les fichiers jpeg sur un CD-R, assurez-vous que tous les fichiers sélectionnés aient l'extension ".jpg" quand vous les copiez sur le CD.
- Si les fichiers ont des extensions ".jpe" ou ".jpeg", renommez-les comme fichiers ".jpg".
- Des noms de fichier sans l'extension ".jpg" ne peuvent pas être lus par ce produit même si ces fichiers sont indiqués comme des fichiers d'image JPEG dans Windows Explorer.

## Lecture programmée

### Lecture programmée d'un CD audio et d'un disque MP3/WMA

La fonction Programmation vous permet de mémoriser vos plages préférées de tout disque dans la mémoire du lecteur.

La programmation peut contenir 30 plages.

#### 1 Appuyez sur PROGRAM pendant la lecture ou en mode stop pour entrer le mode Edition programmation.

L'indicateur [E] marque s'affiche à droite du mot Program (Programmation) sur le côté droit de l'écran menu.

#### Remarque

Appuyez sur PROGRAM pour sortir du mode Edition programmation; l'indicateur [E] disparaît.

#### 2 Sélectionnez une plage, puis appuyez sur SELECT/ENTER pour placer la plage sélectionnée dans la liste de programmation.

#### 3 Répétez l'étape 2 pour placer les autres plages dans la liste de programmation.

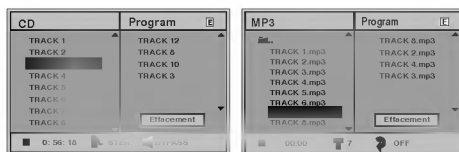

Menu CD Audio

Menu MP3/WMA

#### 4 Appuyez sur ►.

La plage programmée que vous avez sélectionnée en dernier est en surbrillance dans la liste de programmation.

#### 5 Appuyez sur ▲/▼ pour sélectionner la piste par laquelle vous souhaitez commencer la lecture.

Appuyez sur TITLE pour passer à la page suivante. Appuyez sur MENU pour passer à la page précédente.

#### 6 Appuyez sur PLAY pour commencer.

La lecture commence dans l'ordre dans lequel vous avez programmé les plages et "PROG." s'affiche dans l'écran menu.

La lecture s'arrête après une lecture de toutes les plages de la liste de programmation.

#### 7 Pour revenir à une lecture normale à partir d'une lecture programmée, sélectionnez une plage de la liste du CD (ou du MP3/WMA), puis appuyez sur SELECT/ENTER.

Le voyant «PROG.» disparaît de la fenêtre d'affichage.

### Lecture programmée d'un CD vidéo

#### Remarque

Sur un CD vidéo avec PBC, vous pouvez désactiver le PBC dans le menu Paramétrage pour utiliser la fonction Programmation. Voir page 19.

#### 1 Introduisez un CD vidéo et fermez le tiroir.

#### 2 Appuyez sur PROGRAM quand la lecture est arrêtée.

Le menu VCD Program s'affiche.

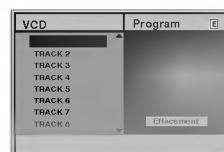

#### Remarque

Appuyez sur RETURN, sur PROGRAM pour sortir du menu Programme.

#### 3 Suivez les étapes 2-6 de "Lecture programmée avec CD audio et disque MP3/WMA" sur la gauche.

#### 4 Pour retourner à la lecture normale après la lecture programmée, appuyez sur PROGRAM.

L'indicateur "PROG." s'affiche dans la fenêtre d'affichage.

### Répétition des plages programmées

- Pour répéter la plage en cours, appuyez sur REPEAT. L'icône Repeat et "TRACK" s'affichent dans l'écran menu.
- Pour répéter toutes les plages de la liste de programmation appuyez une seconde fois sur REPEAT. L'icône Repeat et "ALL" s'affichent dans l'écran menu.
- Pour annuler le mode Repeat (Répétition), appuyez une troisième fois sur REPEAT. L'icône Repeat et "OFF" s'affichent dans l'écran menu.

### Effacer une plage de la liste de programmation

#### 1 Appuyez sur PROGRAM pendant la lecture (CD Audio et disques MP3/WMA uniquement) ou en mode stop pour entrer dans le mode Edition Programmation.

L'indicateur [E] apparaît.

#### 2 Appuyez sur ► pour passer dans la liste de programmation.

#### 3 Utilisez ▲/▼ pour sélectionner la plage que vous souhaitez effacer de la liste de programmation.

#### 4 Appuyez sur CLEAR.

La plage sera effacée de la liste de programmation.

### Effacer la liste complète de programmation

#### 1 Suivez les étapes 1-2 de "Effacer une plage de la liste de programmation" ci-dessus.

#### 2 Utilisez ▲/▼ pour sélectionner "Effacement", puis appuyez sur SELECT/ENTER.

La programmation complète pour le disque sera effacée.

Les programmations sont aussi effacées quand le disque est enlevé.

## Guide du dépannage

Examinez le guide ci-dessous pour identifier la cause possible d'un problème, avant de contacter le service après-vente.

Symptôme	Cause	Remède
Absence d'alimentation.	<ul style="list-style-type: none"> <li>Le cordon d'alimentation est débranché.</li> </ul>	<ul style="list-style-type: none"> <li>Branchez correctement le cordon d'alimentation sur la prise secteur.</li> </ul>
Le produit est sous tension, mais il ne fonctionne pas.	<ul style="list-style-type: none"> <li>Pas de disque inséré.</li> </ul>	<ul style="list-style-type: none"> <li>Insérez un disque. (Vérifiez que l'indicateur DVD ou CD audio, situé dans la fenêtre d'affichage du produit, est allumé).</li> </ul>
Pas d'image.	<ul style="list-style-type: none"> <li>Le téléviseur n'est pas réglé de manière à recevoir la sortie du signal DVD.</li> </ul>	<ul style="list-style-type: none"> <li>Sélectionnez le mode entrée vidéo approprié sur le téléviseur, de telle sorte que l'image provenant du produit apparaisse sur l'écran du téléviseur.</li> </ul>
	<ul style="list-style-type: none"> <li>Le câble vidéo n'est pas correctement connecté.</li> </ul>	<ul style="list-style-type: none"> <li>Branchez correctement le câble vidéo sur les prises.</li> </ul>
	<ul style="list-style-type: none"> <li>Le téléviseur raccordé est hors tension.</li> </ul>	<ul style="list-style-type: none"> <li>Allumez le téléviseur.</li> </ul>
On entend soit un son très léger, soit aucun son.	<ul style="list-style-type: none"> <li>L'équipement raccordé avec le câble audio n'est pas réglé de manière à recevoir la sortie du signal DVD.</li> </ul>	<ul style="list-style-type: none"> <li>Sélectionnez le mode entrée approprié sur l'ampli /tuner audio, de manière à pouvoir écouter le son en provenance du produit.</li> </ul>
	<ul style="list-style-type: none"> <li>Les câbles audio ne sont pas correctement connectés.</li> </ul>	<ul style="list-style-type: none"> <li>Branchez correctement le câble audio sur les prises.</li> </ul>
	<ul style="list-style-type: none"> <li>L'équipement raccordé au moyen du câble audio est hors tension.</li> </ul>	<ul style="list-style-type: none"> <li>Mettez l'équipement raccordé par le câble audio sous tension.</li> </ul>
	<ul style="list-style-type: none"> <li>Le câble de connexion audio est abîmé.</li> </ul>	<ul style="list-style-type: none"> <li>Remplacez-le par un nouveau.</li> </ul>
Mauvaise qualité de l'image en lecture.	<ul style="list-style-type: none"> <li>Le disque est sale.</li> </ul>	<ul style="list-style-type: none"> <li>Nettoyez le disque.</li> </ul>
Le produit ne commence pas la lecture.	<ul style="list-style-type: none"> <li>Pas de disque inséré.</li> </ul>	<ul style="list-style-type: none"> <li>Insérez un disque. (Vérifiez que l'indicateur DVD ou CD audio, situé dans la fenêtre d'affichage du produit, est allumé).</li> </ul>
	<ul style="list-style-type: none"> <li>Insertion d'un disque ne pouvant être lu.</li> </ul>	<ul style="list-style-type: none"> <li>Insérez un disque pouvant être lu. (Vérifiez le type du disque, le système de couleurs et le code de région).</li> </ul>
	<ul style="list-style-type: none"> <li>Le disque est positionné à l'envers.</li> </ul>	<ul style="list-style-type: none"> <li>Positionnez la face de lecture du disque vers le bas.</li> </ul>
	<ul style="list-style-type: none"> <li>Le disque n'est pas positionné à l'intérieur du guide.</li> </ul>	<ul style="list-style-type: none"> <li>Positionnez correctement le disque sur le plateau, à l'intérieur du guide.</li> </ul>
	<ul style="list-style-type: none"> <li>Le disque est sale.</li> </ul>	<ul style="list-style-type: none"> <li>Nettoyez le disque.</li> </ul>
	<ul style="list-style-type: none"> <li>Un menu est affiché sur l'écran du téléviseur.</li> </ul>	<ul style="list-style-type: none"> <li>Appuyez sur la touche SETUP pour désactiver l'écran menu.</li> </ul>
	<ul style="list-style-type: none"> <li>Le niveau de classification est réglé.</li> </ul>	<ul style="list-style-type: none"> <li>Annulez la fonction Rating (classification) ou modifiez le niveau de classification.</li> </ul>
Un ronflement sévère ou un bruit apparaît.	<ul style="list-style-type: none"> <li>Les fiches ou les prises sont sales.</li> </ul>	<ul style="list-style-type: none"> <li>Essuyez-les avec un chiffon légèrement humidifié d'alcool.</li> </ul>
	<ul style="list-style-type: none"> <li>Le disque est sale.</li> </ul>	<ul style="list-style-type: none"> <li>Nettoyez le disque.</li> </ul>
	<ul style="list-style-type: none"> <li>Les haut-parleurs et ses éléments sont faibles.</li> </ul>	<ul style="list-style-type: none"> <li>Branchez soigneusement les haut-parleurs et ses éléments.</li> </ul>
	<ul style="list-style-type: none"> <li>Produit est placé trop près du téléviseur.</li> </ul>	<ul style="list-style-type: none"> <li>Eloignez votre téléviseur des composants audio.</li> </ul>
Impossible de capter les stations de radio.	<ul style="list-style-type: none"> <li>L'antenne est mal positionnée ou mal connectée.</li> </ul>	<ul style="list-style-type: none"> <li>Branchez l'antenne.</li> <li>Réglez les antennes et branchez une antenne extérieure si nécessaire.</li> </ul>
	<ul style="list-style-type: none"> <li>Le signal des stations est trop faible (lorsque la recherche automatique de stations est utilisée).</li> </ul>	<ul style="list-style-type: none"> <li>Réglez la station manuellement.</li> </ul>
	<ul style="list-style-type: none"> <li>Aucune station n'a été pré-sélectionnée ou effacée (lors du réglage en scannant les stations pré-sélectionnées).</li> </ul>	<ul style="list-style-type: none"> <li>Présélectionnez les stations.</li> </ul>
La télécommande ne fonctionne pas correctement.	<ul style="list-style-type: none"> <li>La télécommande n'est pas dirigée vers le capteur à distance du produit.</li> </ul>	<ul style="list-style-type: none"> <li>Dirigez la télécommande vers le capteur à distance du produit.</li> </ul>
	<ul style="list-style-type: none"> <li>La télécommande est trop éloignée du produit.</li> </ul>	<ul style="list-style-type: none"> <li>Faites fonctionner la télécommande à l'intérieur d'une distance d'environ 23 pieds (7 mètres).</li> </ul>
	<ul style="list-style-type: none"> <li>Un obstacle se trouve sur le trajet allant de la télécommande au produit.</li> </ul>	<ul style="list-style-type: none"> <li>Enlevez l'obstacle en question.</li> </ul>
	<ul style="list-style-type: none"> <li>Les piles de la télécommande sont épuisées.</li> </ul>	<ul style="list-style-type: none"> <li>Remplacez les piles par des piles neuves.</li> </ul>



## Liste des codes des langues

Entrez le numéro de code adéquat dans les réglages "disque audio", "sous-titrage disque" et /ou "Menu disque" ( voir page 18).

Code	langue	Code	langue	Code	langue	Code	langue
6565	Afar	7079	Faroese	7678	Lingala	8375	Slovaque
6566	Abkhazian	7082	Français	7679	Laotien	8376	Slovène
6570	Afrikaans	7089	Frisien	7684	Lithuanien	8377	Samoan
6577	Ameharic	7165	Irlandais	7686	Létonien, Letton	8378	Shona
6582	Arabe	7168	Ecoissais	7771	Malgache	8379	Somali
6583	Assamese	7176	Galicien	7773	Maori	8381	Albanais
6588	Aymara	7178	Guarani	7775	Macédonien	8382	Serbe
6590	Azerbaïjani	7185	Gujarati	7776	Malayalam	8385	Soudanais
6665	Bashkir	7265	Hausa	7778	Mongolien	8386	Suédois
6669	Biélorusse	7273	Hindi	7779	Moldave	8387	Swahili
6671	Bulgare	7282	Croate	7782	Marathi	8465	Tamoul
6672	Bihari	7285	Hongrois	7783	Malais	8469	Telugu
6678	Bengali; Bangla	7289	Arménien	7784	Maltais	8471	Tajik
6679	Tibétain	7365	Interlingua	7789	Birman	8472	Thaï
6682	Breton	7378	Indonésien	7865	Nauru	8473	Tigrinya
6765	Catalan	7383	Icelandais	7869	Népalais	8475	Turkmène
6779	Corse	7384	Italien	7876	Hollandais	8476	Tagalog
6783	Tchèque	7387	Hébreux	7879	Norvégien	8479	Tonga
6789	Gallois	7465	Japonais	7982	Oriya	8482	Turc
6865	Danois	7473	Yiddish	8065	Panjab	8484	Tatar
6869	Allemand	7487	Javanais	8076	Polonais	8487	Twi
6890	Bhutan	7565	Géorgien	8083	Pashto, Pushto	8575	Ukrainien
6976	Grec	7575	Kazakh	8084	Portugais	8582	Ourdou
6978	Anglais	7576	Groenlandais	8185	Quechua	8590	Ouzbek
6979	Espéranto	7577	Cambodgien	8277	Rhaeto-Romance	8673	Vietnamien
6983	Espagnol	7578	Kannada	8279	Roumain	8679	Volapük
6984	Estonien	7579	Coréen	8285	Russe	8779	Wolof
6985	Basque	7583	Kashmiri	8365	Sanskrit	8872	Xhosa
7065	Perse	7585	Kurde	8368	Sindhi	8979	Yoruba
7073	Finnois	7589	Kirghiz	8372	serbo-croate	9072	Chinois
7074	Fiji	7665	Latin	8373	Singalais	9085	Zoulou

## Liste des codes pays

Entrez le numéro de code adéquat pour le réglage initial de "Code pays" (voir page 20).

Code Pays	Code Pays	Code Pays	Code Pays
AD Andorre	ER Erythrée	LC Sainte Luce	SB Iles Salomon
AE Emirats Arabes Unis	ES Espagne	LI Liechtenstein	SC Seychelles
AF Afghanistan	ET Ethiopie	LK Sri Lanka	SD Soudan
AG Antigua et la Barbuda	FI Finlande	LR Liberia	SE Suède
AI Anguilla	FJ Fiji	LS Lesotho	SG Singapour
AL Albanie	FK Falkland Islands	LT Lituanie	SH Saint Hélène
AM Arménie	FM Micronésie	LU Luxembourg	SI Slovénie
AN Antilles Hollandaises	FO Iles Féroé	LV Lettonie	SJ Iles Svalbard et Jan Mayen
AO Angola	FR France	LY Libye	SK République Slovaque
AQ Antarctique	FX France (Métropole)	MA Maroc	SL Sierra Leone
AR Argentine	GA Gabon	MC Monaco	SM San Marino
AS Samoa Américaine	GB Grande Bretagne	MD Moldavie	SN Sénégal
AT Autriche	GD Grenade	MG Madagascar	SO Somalie
AU Australie	GE Géorgie	MH Iles Marshall	SR Suriname
AW Aruba	GF Guyane Française	MK Macédoine	ST Saint Tome et Principe
AZ Azerbaïdjan	GH Ghana	ML Mali	SU Ex URSS
BA Bosnie-Herzégovine	GI Gibraltar	MM Myanmar	SV El Salvador
BB Barbades	GL Groenland	MN Mongolie	SY Syrie
BD Bangladesh	GM Gambie	MO Macao	SZ Swaziland
BE Belgique	GN Guinée	MP Northern Mariana Islands	TC Iles Turks et Caïques
BF Burkina Faso	GP Guadeloupe (Française)	MQ Martinique (Française)	TD Tchad
BG Bulgarie	GQ Guinée Equatoriale	MR Mauritanie	TF Territoires français du sud
BH Bahrain	GR Grèce	MS Montserrat	TG Togo
BI Burundi	GS S. Géorgie & S. Sandwich Isls.	MT Malte	TH Thaïlande
BJ Bénin	GT Guatemala	MU Maurice	TJ Tadjikistan
BM Bermudes	GU Guam (USA)	MV Maldives	TK Tokelau
BN Brunei Darussalam	GW Guinée Bissau	MW Malawi	TM Turkménistan
BO Bolivie	GY Guyane	MX Mexique	TN Tunisie
BR Brésil	HK Hong Kong	MY Malaisie	TO Tonga
BS Bahamas	HM Iles Heard et McDonald	MZ Mozambique	TP Timor d'est
BT Bhoutan	HN Honduras	NA Namibie	TR Turquie
BV Bouvet Island	HR Croatie	NC Nouvelle Calédonie (française)	TT Trinité et Tobago
BW Botswana	HT Haïti	NE Niger	TV Tuvalu
BY Biélarussie	HU Hongrie	NF Ile Norfolk	TW Taiwan
BZ Belize	ID Indonésie	NG Nigeria	TZ Tanzanie
CA Canada	IE Irlande	NI Nicaragua	UA Ukraine
CC Cocos (Keeling) Islands	IL Israël	NL Pays Bas	UG Ouganda
CF République de Centre Afrique	IN Inde	NO Norvège	UK Royaume Uni
CG Congo	IO Territoire de l'Océan Indien Britannique	NP Népal	UM petites îles bordant les USA
CH Suisse	IQ Iraq	NR Nauru	US Etats Unis
CI Côte d'Ivoire	IR Iran	NU Niue	UY Uruguay
CK Cook Islands	IS Islande	NZ Nouvelle Zélande	UZ Ouzbékistan
CL Chile	IT Italie	OM Oman	VA Etat de Vatican
CM Cameroun	JM Jamaïque	PA Panama	VC Saint Vincent & Grenadines
CN Chine	JO Jordanie	PE Pérou	VE Venezuela
CO Colombie	JP Japon	PF Polynésie (Française)	VG Iles Vierges (Britannique)
CR Costa Rica	KE Kenya	PG Papouasie Nouvelle Guinée	VI Iles Vierge (USA)
cs Ex Tchecoslovaquie	KG Kyrgyzstan	PH Philippines	VN Vietnam
CU Cuba	KH Cambodge	PK Pakistan	VU Vanuatu
CV Cape Vert	KI Kiribati	PL Pologne	WF Iles Wallis et Futuna
CX Christmas Island	KM Comores	PM Saint Pierre et Miquelon	WS Samoa
CY Chypre	KN Saint Kitts & Nevis Anguilla	PN Ile Pitcairn	YE Yémen
CZ République Tchèque	KP Corée du nord	PR Puerto Rico	YT Mayotte
DE Allemagne	KR Corée du sud	PT Portugal	YU Yougoslavie
DJ Djibouti	KW Koweït	PW Palau	ZA Afrique du sud
DK Danemark	KY Iles Caïman	PY Paraguay	ZM Zambie
DM Dominique	KZ Kazakhstan	QA Qatar	ZR Zaïre
DO République Dominicaine	LA Laos	RE Réunion (Française)	ZW Zimbabwe
DZ Algérie	LB Liban	RO Roumanie	
EC Equateur		RU Fédération Russe	
EE Estonie		RW Rwanda	
EG Egypte		SA Arabie Saoudite	
EH Sahara Occidental			

## Spécification

[Général]	Alimentation	Reportez-vous au panneau arrière.		
	Electricité Consommation	110W		
	Mass	6.43kg		
	Dimensions Extérieure (L x H x P)	161 x 255 x 268 mm		
[CD/VCD/DVD]	Laser	Diode laser, longueur d'ondes 650 nm		
	Réponse de Fréquence (audio)	40 - 18000 Hz		
	Taux signal/bruit (audio)	Plus de 70 dB (1 kHz)		
	Taux signal/bruit (video)	Plus de 70 dB (1 kHz)		
	Gamme dynamique (audio)	Plus de 70 dB		
	Distorsion harmonique(audio)	0.2 % (1 kHz)		
[Vidéo]	Sortie Vidéo	1.0 V (p-p), 75 $\Omega$ , synchro négative., RCA jack		
	Sortie S-vidéo	(Y) 1.0 V (p-p), 75 $\Omega$ , (C) 0.3 V (p-p), 75 $\Omega$		
[[Tuner]	FM	Gammes Réglages	87.5 - 108.0 MHz or 65 -74 MHz, 87.5 -108.0 MHz	
		Fréquence intermédiaire	10.7 MHz	
		Rapport signal/bruit (Mono/Stereo)	60/55 dB	
		Réponse de Fréquence	60 - 10000 Hz	
	AM (MW)	Gammes Réglages	522 - 1611 kHz or 530 - 1610 kHz or 530 - 1720 kHz	
		Fréquence intermédiaire	450 kHz	
		Rapport signal/bruit	35 dB	
		Réponse de Fréquence	100 - 1800 Hz	
[Amplifier]	Mode son ambiance	Avant: 20W + 20W (6 $\Omega$ / 2ch THD 10 %) Centre: 20W (6 $\Omega$ 1ch THD 10%) Arrière: 20W + 20W (6 $\Omega$ 2ch THD 10 %)		
	T.H.D	0.15%		
	Réponse de Fréquence	42 - 25000 Hz		
	Rapport signal/bruit	80 dB		
[CASSETTE]	Vitesse Cassette	3 kHz $\pm$ 3%		
	Fluctuation Vitesse	0.25% (MTT -111, JIS-WTD)		
	F.F/REW Temps	120sec (C-60)		
	Réponse de Fréquence	250 - 8000Hz		
	Rapport signal/bruit	43dB(P/B)/43dB(R/B)		
	Channel Séparation	50dB(P/B)/45dB(R/P)		
	Effacer Rapport	55dB (MTT-5511)		
[Haut-Parleurs]		Haut-parleur avant(LXS-D5230V)	Haut-Parleur central (LXS-D5230C)	Haut-parleur arrière (LXS-D5230T)
	Type	2 Pôle 2 Haut-parleur	1 Pôle 1 Haut-parleur	1 Pôle 1 Haut-parleur
	Admittance	6 $\Omega$	6 $\Omega$	6 $\Omega$
	Réponse de Fréquence	70 - 20000 Hz	150 - 20000 Hz	150 - 20000 Hz
	Niveau de pression acoustique	86 dB/W (1m)	84 dB/W (1m)	84 dB/W (1m)
	Évaluée Puissance	20 W	20 W	20 W
	Max. Puissance d'Entrée	40 W	40 W	40 W
	Dimensions Nettes (L x H x P)	160 x 248 x 177 mm	108X150X110mm	108 x 91 x 110mm
	Poids Net	2.35 kg	0.68kg	0.58 kg



P/NO : 3828R-A083V