

Innholdsfortegnelse

Innledning	Registrering	22
	Viktige sikkerhetsinstrukser	22
	Beskrivelse av komponenter	27
Installasjon	Installasjon	28
	Oppstarting	28
Betjening (Drift)	Temperaturkontroll	29
	Ferie	30
	Hurtig innfrysing	30
	Rørende kurv	30
	Selvtest	31
	Døralarm	31
	Lage isbiter	31
	Avriming	31
Forslag til oppbevaring av matvarer	Oppbevaring av matvarer	32
Rengjøring og vedlikehold	Generell informasjon	34
	Skifte pære	35
	Speilvending av dører	35
	Rengjøring	36
Problemløsning	Problemløsning	37



Innledning

Registrering

Modell- og serienummer finner du på baksiden av denne enheten. Dette nummeret tilhører denne enheten og er ikke tilgjengelig for andre. Du bør notere opplysningene du får her, og oppbevare denne håndboken som en varig registrering av kjøpet. Heft ved kvitteringen.

Kjøpedato : _____
Forhandlers navn : _____
Forhandlers adr. : _____
Forhandlers tlf.nr. : _____
Modellnr. : _____
Serienr. : _____

Viktige sikkerhetsinstruksjoner

Det er viktig at du etterkommer de følgende sikkerhetsforholdsreglene for å unngå person- eller materialskader, samt feilaktig bruk av apparatet. (Vennligst oppbevar denne håndboken etter å ha lest den, slik at du alltid har den tilgjengelig. Husk å overgi den til en eventuell ny eier.



Advarsel

Angir dødsfare eller mulighet for alvorlig skade



Forsiktig

Angir risiko for person- eller materialskade

Innledning

Viktige sikkerhetsinstruksjoner

▲ Advarsel

Forsiktig

- Kjøle-fryseskapet må installeres og plasseres i henhold til Installeringsveiledningene, før den tas i bruk.
- Dra aldri i ledningen for å ta ut stikkkontakten. Hold godt rund stikkkontakten og trekk den rett ut av kontakten.
- Pass på at du ikke kjører over ledningen eller skader den når du flytter apparatet ut fra veggen.
- Ta ikke på kalde overflater i fryseren, spesielt ikke med fuktige hender, når apparatet er i drift. Hud kan bli sittende fast på meget kalde overflater.
- Trekk ut stikkkontakten før du rengjør kjøle-fryseskapet. Du må aldri skade, bøye hardt, dra i eller tvinne ledningen, da dette kan forårsake brann eller elektrisk støt. Sett aldri glassbeholdere inn i fryseren, disse kan sprekke når innholdet fryses.
- Sprut ikke vann inni eller utenpå apparatet. Dette medføre eksplosjons- eller brannrisiko
- Sett ikke i stikkkontakten med våte hender. Du kan få støt.
- Sett ikke beholdere fylt med vann oppå apparatet. Hvis vannet skulle komme i berøring med elektrisitetførende deler, kan dette forårsake brann eller elektrisk støt.
- Plasser ikke kjøle-fryseskapet på et fuktig sted der det er mulighet for at det blir sprutet vann på apparatet. Feilaktig isolasjon av de elektriske delene kan forårsake støt eller brann.



Viktige sikkerhetsinstruksjoner

- Du må ikke demontere, reparere eller foreta endringer på apparatet. Dette kan føre til brann eller unormal drift, som kan forårsake skader.
- Ta ut stikkkontakten før du skifter pæren inne i kjøleskapet. Hvis ikke, kan det være fare for støt.
- Det anbefales at apparatet blir tilkoblet om mulig, til sin egen, individuelle kontakt for å unngå at det og andre husholdningsapparater forårsaker overbelastning.

Tilgang til stikkkontakten

Stikkkontakten til kjøle-fryseskapet bør plassere lett tilgjengelig slik at den er lett å ta ut i et nødstilfelle.

Utskifting av ledning

Hvis ledningen blir skadet må den skiftes ut av produsent, dennes servicerepresentant, kundeservice eller en annen kvalifisert person for å unngå en faresituasjon.

Advarsel

Risiko for at barn kan bli lukket inne.
Før du kaster det gamle kjøleskapet eller fryseren:
Fjern dørene.
La hyllene stå i så det ikke blir så lett for barn å gå inn.

Ikke oppbevar

Ikke oppbevar eller benytt bensin eller andre antennelige gasser eller væsker i nærheten av dette eller andre apparater.

Jording

Skulle det forekomme en kortslutning, minsker jording risikoen for elektrisk støt ved å avlede strømmen. For å forhindre et mulig elektrisk støt, må dette apparatet jordes. Uriktig bruk av jordingskontakten kan forårsake støt. Ta kontakt med en kvalifisert elektriker eller serviceteknikker hvis du ikke helt forstår jordingsinstruksene, eller om du er i tvil om apparatet er riktig jordnet.

Viktige sikkerhetsinstruksjoner

⚠ Advarsel

- ⚠ Ventilasjonsåpningene både inne i apparatet og i den innebygde strukturen, må ikke tildekkes.
- ⚠ Det må ikke brukes mekanisk instrumenter eller andre midler enn de som anbefales av produsenten for å fremskynde avisingsprosessen.
- ⚠ Avkjølingskretsløpet må ikke skades.
- ⚠ Bruk ikke elektriske apparater der matvarene oppbevares, med mindre de er av den typen som anbefales av fabrikanten.
- ⚠ Kjølemidlet og isoleringsgassen som er brukt i apparatet må behandles som spesialavfall. Vennligst kontakt en serviceperson eller en annen spesialist i dette tilfellet.



Dette apparatet inneholder et mindre kvantum isobutan kjølemiddel (R600a), en naturvennlig naturgass, men også brennbar. Under transport og installering av apparatet er det viktig å påse at ingen av delene i kjølekretsløpet skades. Kjølevæske som sprøyter ut av rørene kan antennes eller forårsake øyeskader. Hvis et utslipp konstateres, bør en unngå åpen ild og mulige antenningskilder og rommet apparatet befinner seg i, bør luftes.

For å unngå at det skapes en blanding av antennbar gass og luft hvis det forekommer lekkasjer i kjølekretsløpet, er størrelsen på rommet der apparatet er plassert avhengig av mengden kjølemiddel som anvendes. Rommet skal være 1m² for hver 8 g R600a-kjølevæske inne i apparatet. Mengden kjølemiddel i hvert apparat vises på identifikasjonsplaten på inne i apparatet.

Apparat som viser tegn på å være skadet må ikke settes i drift. Kontakt forhandleren hvis du er i tvil.

Innledning

▲ Forsiktig

Viktige sikkerhetsinstruksjoner

- Sett ikke i stikkkontakten hvis kontakten er løs, da dette kan forårsake støt eller brann.
- Dra aldri i ledningen for å ta ut stikkkontakten. Hold godt rund stikkkontakten og trekk den rett ut av kontakten.
Du kan ødelegge ledningen og forårsake en kortslutning.
- Bruk ikke en våt eller fuktig klut når du tørker av stikkkontakten. Fjern all skitt fra kontaktpinnene. Skitt på disse kan forårsake brann.
- Stikk ikke hendene helt inn i apparatet. Skarpe kanter kan skade deg.
- Har du tatt ut stikkkontakten, vent minst fem minutter før du setter den i igjen.
Unormal drift av fryseren kan forårsake materialskader.
- Ta ut stikkkontakten hvis apparatet skal stå ubrukt over lengre tid.
Skader på isolasjonen kan forårsake brann.
- La ikke barn ta på eller leke med kontrollpanelet på forsiden av apparatet.
- Kjølevæsken i kjøle-fryseskapet og gassene i isolasjonsmaterialet er spesialavfall. Pass på at ingen av rørene på baksiden av apparatet er skadet når det kastes.

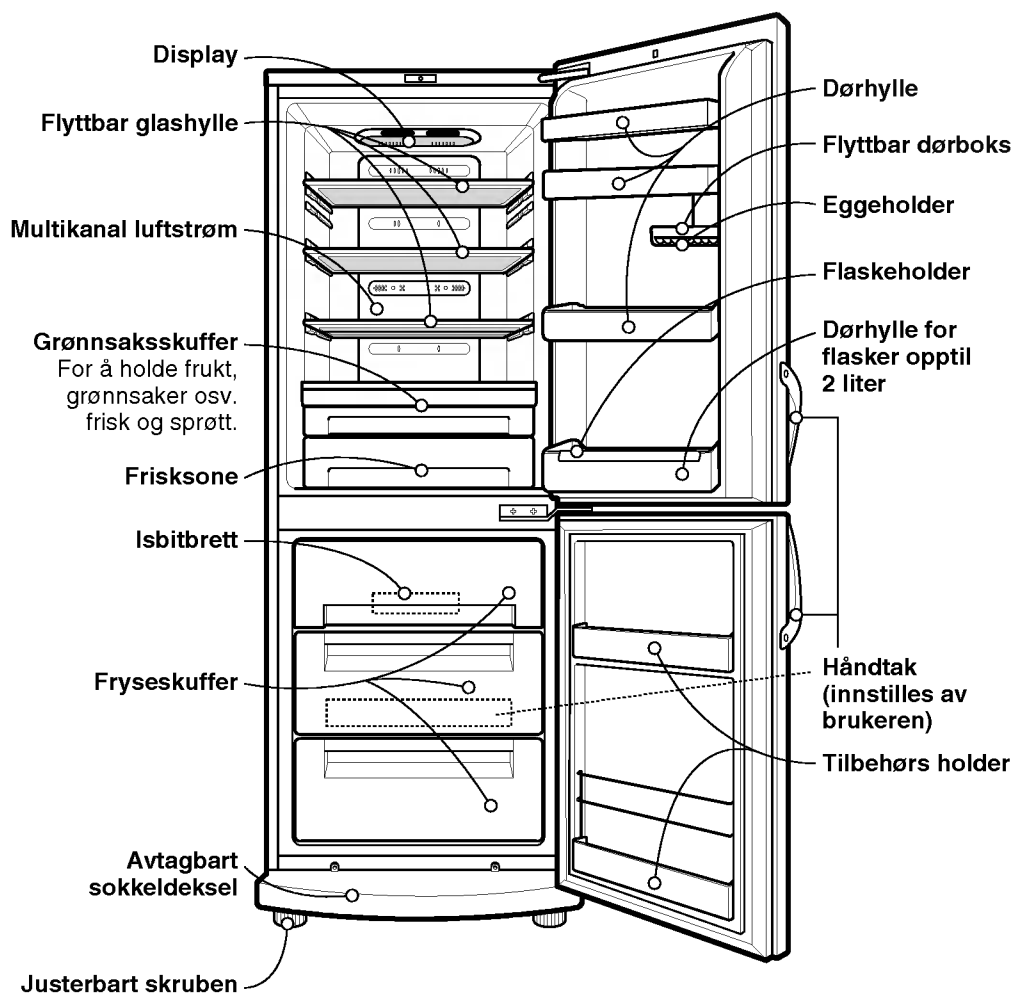

Beskrivelse av komponenter



Hvis du finner deler oppført over, som ikke er på ditt skap, er det deler som kun er brukt på andre modeller eller modellvarianter.

Installasjon

Installasjon

1. Velg en god plassering.
Plasser kjøle-fryseskapet der det er mest praktisk å bruke det.
2. Unngå å plassere apparatet i nærheten av varmekilder som direkte solskinn eller fuktighet.
3. Det må være god luftsirkulering rundt kjøle-fryseskapet for at det kan fungere effektivt. Hvis kjøle-fryseskapet plasseres inne i en nisje i veggen, må det være minst 5 cm fritt rom over.
4. Apparatet må stå i vater for å unngå vibreringer.
Juster om nødvendig nivelleringskruene for å kompensere for ujevnt gulv.
Forsiden bør være en anelse høyere enn baksiden for å holde døren lukket.
Nivelleringskruene kan skrues ved å vippe skapet litt.
Skrus nivelleringskruene mot urviserne () for å løfte apparatet, og omvendt () for å senke det.
5. Rengjør kjøle-fryseskapet grundig og tørk av alt støvet etter transporten.
6. Sett alt tilbehør, som isboks osv. på plass.
Disse er pakket sammen for å unngå skader under transporten.
7. Sett i stikkontakten.
Det bør ikke være andre apparater tilkoblet den samme kontakten.

Oppstarting

La kjøle-fryseskapet stå i 2-3 timer etter at det er installert for å stabilisere seg på en normal driftstemperatur før du fyller det med frosne eller ferske matvarer.
Hvis du tar ut stikkontakten, vent i 5 minutter før du setter den i igjen.
Kjøle-fryseskapet ditt er nå klart til bruk.

Temperaturkontroll

- Kjøl/frys skapet har to kontrollknapper som lar deg regulere temperaturen i kjøle-og frysedel. De finnes på skapets overside.

Kjøledel

- Start med å stille TEMP. CONTROL på "3".
Temperaturen i kjøledelen kan senere justeres etter eget ønske.

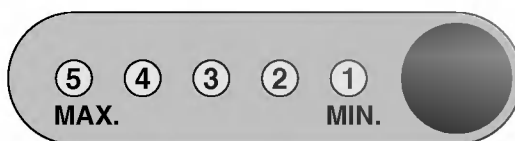

- Ved å trykke på REF. TEMP (Refrigerator Temperature /Kjøleskapstemperatur/) knappen, kan du innstille Kjøleskapstemperaturen som det er vist av antal et på de tente lampene. (Innstillingen består av 5 steg, når alle 5 lamper er tente betyr det at du da innstilt den kaldeste måten.)
- Når du starter Kjøle/fryseskapet eller når du kopleer til strømuttaket, justeres temperaturen automatisk til "3".

Frysedel

- Start med å stille TEMP. CONTROL på "3".
Temperaturen i kjøledelen kan senere justeres etter eget ønske.

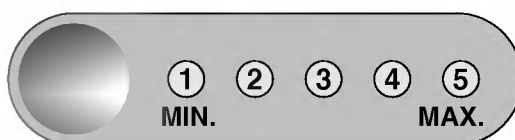

- Ved å trykke på FRZ. TEMP (Freezer Temperature /Fryseskapstemperatur/) knappen, kan du innstille Kjøleskapstemperaturen som det er vist av antalet på de tente lampene.
(Innstillingen består av 5 steg, når alle 5 lamper er tente betyr det at du da innstilt den kaldeste måten.)
- Når du starter Kjøle/fryseskapet eller når du kopleer til strømuttaket, justeres temperaturen automatisk til "3".

Ferie

- Denne funksjonen gjør at skapet settes i strømsparestilling, som er anvendelig når du reiser på ferie, ved å redusere effektforbruket så mye som mulig. For å sette i strømsparestilling, trykk på VACATION (FERIE) knappen så at lampen lyser. Trykk på VACATION igjen for å skifte til normal drift.



Hurtig innfrysing

- Denne funksjonen brukes når du ønsker å fryse matvarer hurtig. Trykk én gang på SUPER FRZ. (Super Freezer) knappen. Hurtig frysing starter når lampen lyser.
- Hurtig frysing funksjonen er på ca. 3 timer, og skifter deretter. Hvis du ønsker å stoppe hurtig frysing før den tiden, trykk på SUPER FRZ. knappen igjen. Lampen slukker og hurtig frysing stopper med overgang til normal drift.



Rørende kurv

1. Du kan flytte boksdøren til venstre eller til høyre gjennom å gli den.
2. For å flytte bort boksen, bør du først flytte bort den fremre flyttbare boksen, og heve litt, til boksens nederdel sleppes. Da rykker du rett ut.
3. Legg tilbake flyttbare boksen gjennom å gli den over den ønskede spalten og puff hardt til den er fast på plass. Nå kan du legge den fremre flyttbare boksen tilbake på dess understød.

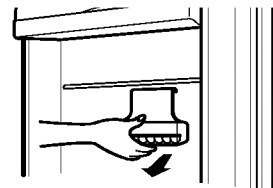
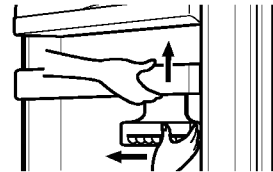

Når du flytter boksen, er det bedre å støte på boksens nederdel. (som det er vist på bildet)

Selvtest

Hvis et problem oppstår, kan du få varsel om det med selvtest funksjonen. Hvis et problem oppstår på kjøle/fryseskabet trykker du på knappen for temperaturkontroll:

- Hvis indikeringslampene beveger seg oppover eller nedover finnes det ikke noen problemer med /fryseskabet ditt.
- Hvis indikeringslampene ikke beveger seg oppover eller nedover bør du forlate strømmen påslått og ta kontakt med nærmeste autoriserte serviceverksted.

Døralarm

Alarmer aktiveres hvis døren blir stående åpen for lenge.

Lage isbiter

- Fyll isbitbrettet med vann til nivåmerket og sett brettet i fryseren.
- Hvis isbiter behøves fort, trykk på SUPER FRZ knappen.
- For å ta ut isbiter, hold brettet i begge ender og vri forsiktig.

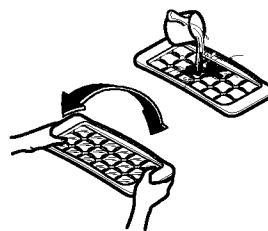

For å få isbiter lettere ut, skyll brettet med vann før det vris forsiktig.

Avriming

Avriming skjer automatisk.

Etter avriming renner vannet ned i fordampningskaret, hvor vannet fordampes automatisk.

Forslag til oppbevaring av matvarer

▲ Forsiktig

Oppbevaring av matvarer

- Oppbevar ikke matvarer som blir fort dårlige ved lave temperaturer, som f.eks. bananer og melon.
- Avkjøl varm mat før du oppbevarer den. Setter du varm mat i kjøle-fryseskapet kan de andre matvarene ødelegges, og også føre til høyere elektrisitetsregninger.
- Bruk beholdere med lokk når du oppbevarer matvarer. Dette forhindrer at fuktigheten fordamper, og bevarer smaken og ernæringen i maten.
- Unngå å blokkere luftkanalene med matvarer. Jevn sirkulering av kald luft holder jevn temperatur i kjøle-fryseskapet.
- Døren bør ikke åpnes for ofte. Når døren åpnes kommer varm luft inn i kjøle-fryseskapet, og temperaturen vil stige.
- Oppbevar ikke for mange matvarer i dørhyllene, dette kan forhindre at døren lukkes ordenlig.
- Oppbevar ikke flasker i fryseren – de kan gå i stykker når de fryser.
- Frys ikke opptint mat om igjen. Dette kan forårsake tap av smak og næringsverdi.
- Oppbevar ikke medisiner, vitenskapelige materialer eller andre temperaturfølsomme produkter i kjøleskapet. Produkter som trenger streng temperaturkontroll må ikke oppbevares i kjøleskapet.

- Kurven i fryserdøren merket **❄❄** har en temperatur på -12°C som egner seg til korttidsoppbevaring av frosne matvarer.
- Ønsker du å hurtigefryse nye matvarer, bør du legge dem i den midterste skuffen i fryseren og trykke på Superfryser-knappen.
- Ikke sett noe foran luftåpningen i den øverste skuffen i fryserommet. Dette kan redusere frysekapasiteten.

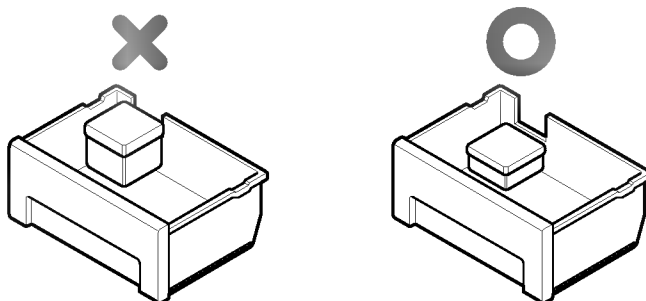

Hvis du har plassert kjøle-fryseskapet på et varmt, fuktig sted, døren åpnes ofte eller du legger mange grønnsaker inn kjøleskapet, kan det dannes dugg, dette har ingen innvirkning på apparatets yteevne. Fjern duggen med en klut.

Rengjøring og vedlikehold

Generell informasjon

Strømstans

- 1~2 timers strømstans vil ikke skade matvarene. Prøv å unngå å åpne døren for ofte.

Hvis du skal flytte

- Ta matvarene ut av kjøle-fryseskapet og fest de løse delene godt med tape.
- Vri på nivelleringskruene til de stopper før du flytter kjøle-fryseskapet slik at de ikke skraper gulvet, det kan ellers også være vanskelig å bevege skapet.

Antikondensrør

- Antikondensrøret er plassert rundt forsiden av kjøle-fryseskapet, samt på skilleveggen mellom kjøle-og fryseseksjonene for å forhindre duggdannelse.

Antikondensrør

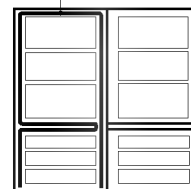

- Kjøle-fryseskapet kan virke varmt spesielt etter installering eller når romtemperaturen er høy, dette er helt normalt.

Skifte pære

1. Ta ut stikkkontakten.
2. Fjern lampelokket ved å trekke nedover og utover i kanten bak.
3. Fjern pæren ved å skru den mot viserne og sett inn en ny.
4. Sett sammen igjen i motsatt rekkefølge.
Den nye lampen må ha de samme spesifikasjoner som den gamle.

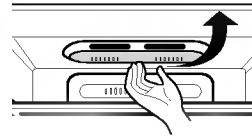

⚠ Forsiktig

- Du må sjekke O-RINGEN, som er laget av gummi og forhindrer elektriske gnister.
- Rør ikke pæren hvis den har lyst lenge, den kan bli veldig varm.

- Pærestyrke er MAKS. 30W.
- Pæren vil lyse 7 minutter hvis døren blir stående åpen, deretter slukkes automatisk den av sikkerhetsgrunner. (Når du åpner døren igjen vil lampen lyse.)

Speilvending av dører

- Kjøle-fryseskapet ditt er designet med dører som kan speilvendes slik at de kan åpnes enten fra venstre eller høyre, alt etter hva som passer best i kjøkkeninnredning din.

⚠ Forsiktig

Du bør kontakte en serviceteknikker hvis du vil flytte dørene.



Rengjøring

Før rengjøring

Pass på å ta ut stikkkontakten.

Utvendig

Rengjør utsiden av kjøle-fryseskapet med en bløt klut som er vætet i varmt vann eller flytende rengjøringsmiddel. Hvis du bruker rengjøringsmiddel, pass på å tørke det av etterpå.

Innvendig

Som over.

Etter rengjøring

Kontroller at ledningen ikke er skadet, at kontakten ikke er blitt overopphetet, og at den sitter godt fast i kontakten.

Advarsel

Pass på å tørke av apparatet med en klut etter å ha vasket det med vann.
Bruk ikke slipemidler, petroleum, rensbensin, tynner, saltsyre, kokende vann, harde børster osv., da disse kan skade kjøle-fryseskapets deler.

Problemløsing

Gjennomgå denne listen før du kontakter teknisk service.

Det kan spare deg tid og penger.

Denne listen inneholder vanlige problemer som ikke skyldes dårlig håndverk eller defekte materialer i apparatet.

Problem	Mulig årsak
Kjøle-fryseseksjon virker ikke	<ul style="list-style-type: none">• Det er mulig at stikkkontakten ikke står i kontakten. Sett den godt inn i kontakten.• Sikringene har gått eller vernebryteren har koblet ut. Sjekk og/eller sett inn en ny sikring og tilbakestill vernebryteren.• Strømbrydd. Sjekk lysene i huset.
Kjøle- eller fryseseksjon For høy temperatur	<ul style="list-style-type: none">• Temperaturkontrollen er ikke stilt i riktig stilling. Les avsnittet om Temperaturkontroll.• Apparatet er plassert nær en varmekilde.• Varmt vær - døren åpnes ofte.• Døren har stått lenge åpen.• Pakke holder døren åpen eller blokkerer luftkanalene i fryseseksjonen.
Vibrering, rasling eller unormale lyder	<ul style="list-style-type: none">• Gulvet kjøle-fryseskapet står på kan være ujevnt og skapet står ustabil. Jevn ut ved å skru på nivelleringskruen.• Unødvendige gjenstander er plassert på baksiden av kjøle-fryseskapet.
Rim eller iskrystaller på frosne matvarer.	<ul style="list-style-type: none">• Døren står på klem eller en pakke holder døren åpen.• Døren har blitt åpnet for ofte eller for lenge.• Rim inne i en pakk er normalt.
Fuktighet dannes på skapets overflate	<ul style="list-style-type: none">• Dette kan forekomme på et vått sted. Tørk skapet med et tørt håndkle.

Problemløsning

Problem

Mulig årsak

Det samler seg fuktighet innvendig

- Døren åpnes for ofte eller for lenge.
- I fuktig vær bringer luften fukt inn i kjøleskapet når døren står åpen.

Kjøleskapet lukter

- Matvarer som lukter sterkt bør dekkes til eller pakkes inn.
- Se etter om det er matvarer som er blitt dårlige.
- Skapet bør rengjøres innvendig.
Se avsnittet om RENGJØRING.

Døren lukkes ikke ordentlig

- Matvarepakke holder døren åpen.
Flytt pakken som holder døren åpen.
- Kjøle-fryseskapet står ikke i vater, juster nivelleringskruene.
- Gulvet kjøle-fryseskapet står på er ujevnt.
Løft litt på fronten med nivelleringskruene.

Det innvendige lyset virker ikke

- Ingen strømtilførsel i kontakten.
- Pæren må skiftes.
Se avsnittet om Skifting av pære.