

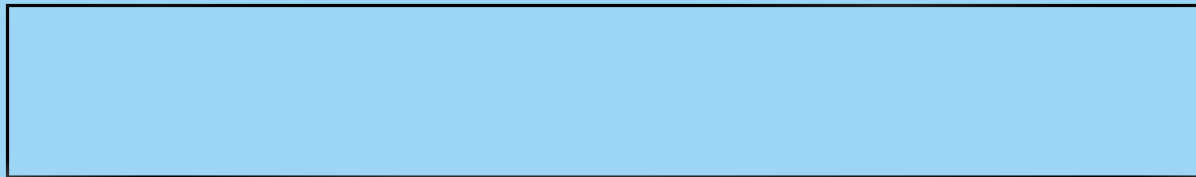

# MANUAL DE USUARIO MANUAL DO UTILIZADOR

V-CB351NTRQ

Aspirador sin bolsa  
Aspirador de pó sem bolsa





# Índice

# Índice

<b>Información para su seguridad</b> .....	3
<b>Informações para sua segurança</b>	
<b>Uso</b> .....	4
<b>Como Utilizar</b>	
Montaje de la aspiradora.....	4
Montar o Aspirador	
Uso del cabezal de aspiración y boquillas accesorias .....	6
Utilizar a Cabeça de Limpeza e os Acessórios	
Vaciar el depósito de polvo .....	8
Chamber Esvaziar a Câmara de Pó	
Operación .....	9
Funcionamento	
Cómo conectar y usar .....	9
Como Ligar e Utilizar	
Ajuste del nivel de succión .....	9
Ajustar o Nível de Sucção	
Sistema de compactación para almacenamiento.....	9
Sistema de Estacionamento	
Limpieza del filtro del motor .....	10
Limpar o Filtro do Motor	
Limpieza del depósito de polvo .....	11
Limpar a Câmara de Pó	
Limpieza del filtro de escape.....	11
Limpar o Filtro de Exaustão	
<b>Qué hacer si su aspiradora no funciona</b> .....	12
<b>O Que Fazer se o seu Aspirador a Vácuo Não Funcionar</b>	
<b>Qué hacer si disminuye el nivel de succión</b> .....	12
<b>O Que Fazer se o Desempenho de Sucção Diminuir</b>	



## Información para su seguridad Informações para Sua Segurança

Le rogamos que lea toda esta información, en la que se detallan importantes instrucciones de seguridad, de uso y de mantenimiento del aparato.

Este aparato cumple con las siguientes Directivas CE: -73/23/EEC, 93/68/EEC-Directiva sobre bajas tensiones -89/336EEC –Directiva EMC.

- Nunca permita que los niños operen el aparato sin la supervisión de un adulto.
- No use el aparato si el cable de alimentación está dañado o defectuoso.
- Si el cable de alimentación está dañado, deberá solicitar a un agente de servicio de LG Electronics que lo recambie para evitar posibles peligros.
- Apague siempre la aspiradora antes de:
  - Vaciar el depósito de polvo.
  - Cambiar o limpiar los filtros.
- No aspire sobre sustancias inflamables o explosivas (líquidos o gases).
- No aspire cenizas calientes, rescoldos ni ascuas, etc., ni objetos puntiagudos.
- No aspire agua ni otros líquidos.
- No desenchufe la unidad estirando del cable.
- Use únicamente filtros recomendados por LG.
- Cuando aspire con un aparato de acople que tenga un cepillo rotante:
  - No intente tocar el rodillo del cepillo mientras éste rota.

**Protector térmico:** Esta aspiradora tiene un termostato especial que le protege en caso de recalentamiento del motor. Si la aspiradora se apagara de repente, apague usando el interruptor y desenchufe la aspiradora. Verifique la aspiradora para cerciorarse de que no hay ninguna posible fuente de recalentamiento, como sucedería si el depósito de polvo está lleno, la manguera bloqueada o el filtro atascado. Si se dieran estas condiciones, solúcionelas y espere al menos 30 minutos antes de intentar utilizar la aspiradora. Transcurrido el período de 30 minutos, vuelva a enchufar la aspiradora y enciéndala con el interruptor. Si, aún así, la aspiradora no funciona, póngase en contacto con un electricista cualificado.

Por favor, leia as seguintes informações que contém instruções importantes sobre a segurança, uso e manutenção do aparelho.

Este aparelho está em conformidade com as seguintes Directivas CE: -73/23/CEE, 93/68/CEE - Directiva de Baixa Voltagem -89/336CEE – Directiva EMC.

- Nunca deixe crianças utilizarem o aparelho sem vigilância.
- Não use o aparelho se o cabo eléctrico estiver danificado ou avariado.
- Se o cabo eléctrico estiver danificado, deverá ser substituído por um Agente de Assistência aprovado da LG Electronics, para evitar perigos.
- Desligue sempre o aspirador antes de:
  - Esvaziar a câmara de pó.
  - Limpar ou substituir os filtros.
- Não aspire substâncias inflamáveis ou explosivas (líquidos ou gases).
- Não aspire cinzas quentes, brasas, etc., objectos afiados.
- Não aspire água ou outros líquidos.
- Não desligue puxando pelo cabo.
- Use apenas os filtros recomendados da LG.
- Se aspirar com um aparelho com um cilindro com escova rotativa:
  - Não toque no cilindro com escova rotativa.

**Protector térmico:** Este aspirador a vácuo tem um termostato especial que protege o aspirador em caso de sobreaquecimento do motor. Se o aspirador se desligar acidentalmente, desligue o interruptor e a ficha do aspirador. Inspeccione uma possível fonte de sobreaquecimento no aspirador, como uma câmara de pó cheia, uma mangueira bloqueada ou um filtro obstruído. Se estas condições forem detectadas, conserte-as e aguarde pelo menos 30 minutos antes de tentar utilizar o aspirador. Após o período de 30 minutos, volte a ligar a ficha e o interruptor do aspirador. Se o aspirador continuar sem funcionar, contacte um electricista qualificado.

## Uso Montaje de la aspiradora

### Como Utilizar

#### Montar o Aspirador

Acople el cabezal de aspiración en el extremo del tubo.  
Monte a cabeça grande de limpeza na extremidade do tubo.

Cierre con muelle  
Encaixe de mola

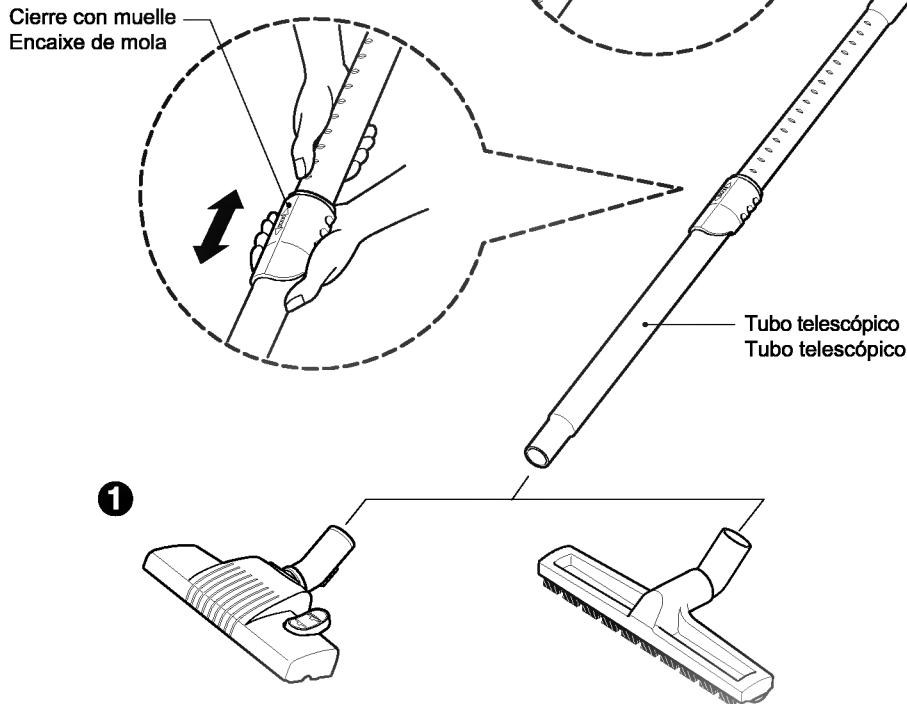

Empuje el tubo telescópico en la toma de la boquilla.

Empurre o tubo telescópico contra a saída do bocal.

- Presione el cierre de muelle para soltarlo.
- Estire del tubo hacia el exterior hasta alcanzar la longitud deseada.
- Suelte el cierre de muelle para que bloquee al tubo en su posición.
- Empuje el tubo telescópico en el asa de la manguera con firmeza.

- Pressione o encaixe de mola para o soltar.
- Puxe o tubo para fora até ao comprimento desejado.
- Solte o encaixe de mola para bloquear o tubo nessa posição.
- Encaixe o tubo telescópico firmemente no cabo do tubo.

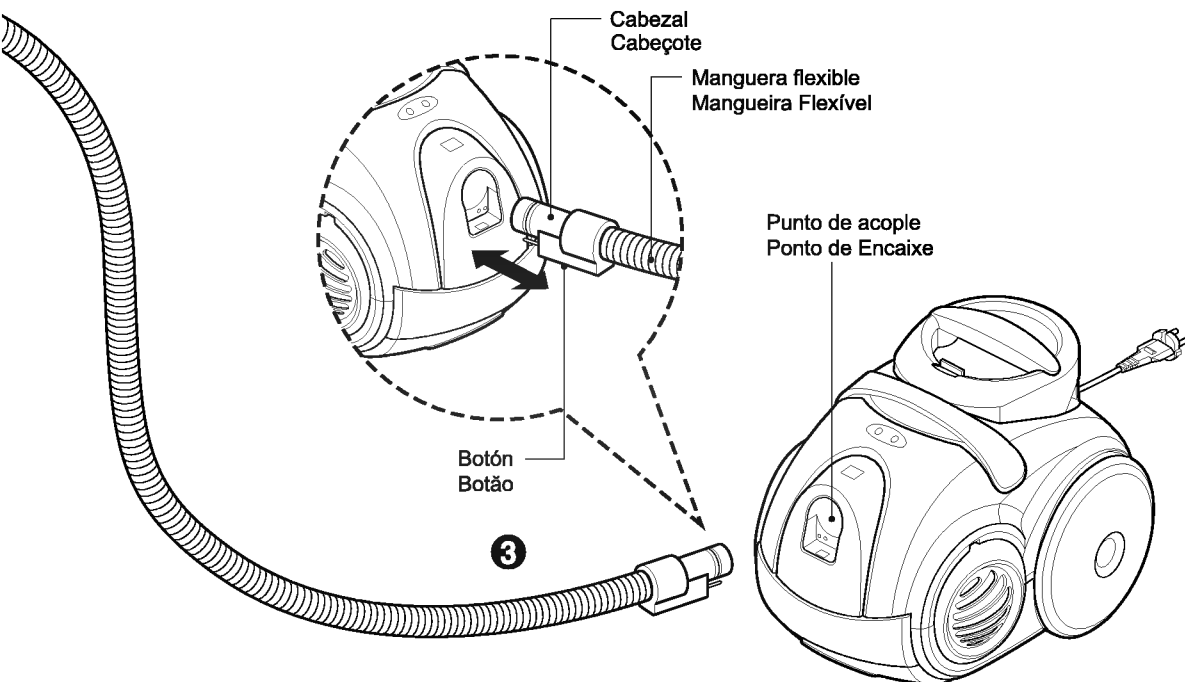

- Empuje el extremo del cabezal de la manguera flexible al interior del punto de acople de la aspiradora.
- Para extraer la manguera flexible de la aspiradora, presione el botón que hay situado en el cabezal y, a continuación, estire del cabezal hacia el exterior de la aspiradora.

- Pressione a extremidade da cabeça do tubo flexível contra o ponto de encaixe do aspirador.
- Para retirar o tubo flexível do aspirador, carregue no botão situado na cabeça e puxe-o para fora do aspirador.

## Uso **Uso del cabezal de aspiración y boquillas accesorias**

### Como Utilizar **Utilizar a Cabeça de Montagem e os Acessórios**

Estire de la bolsa de vinilo y saque los accesorios. Acople el portaaccesorios al tubo telescópico.  
A continuación, acople el cepillo quitapolvo, la herramienta manual y la boquilla para tapicería al portaaccesorios.  
Acople el accesorio al extremo del tubo.

Abra o saco de vinil e retire os acessórios. Adapte o suporte para acessórios ao tubo telescópico.  
De seguida, monte a Escova de Pó, o Acessório para Fendas e o Acessório para Estofos no suporte para acessórios.  
Adapte o acessório à extremidade do tubo.

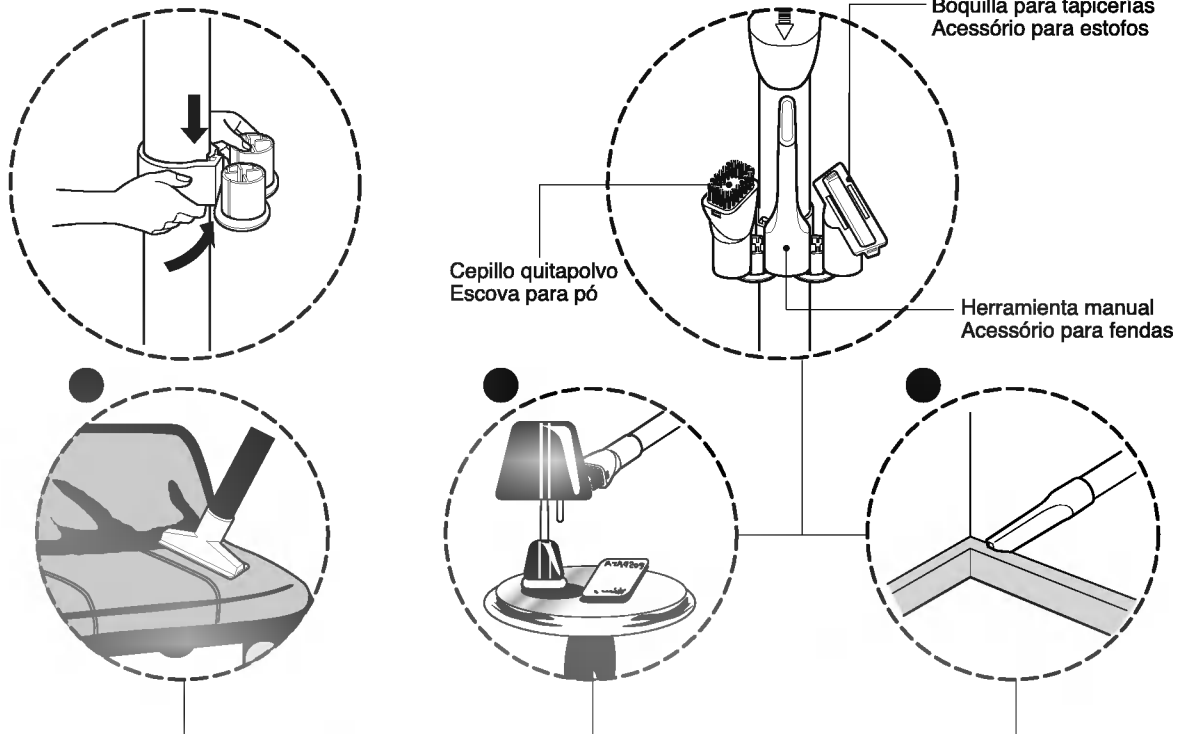

La boquilla para tapicería es para aspirar sobre tapicería, etc.  
Los colectores de hilos le ayudan a recoger los hilos y pelillos.

El cepillo quitapolvo es para aspirar sobre marcos de cuadros, marcos de muebles, libros y otras superficies irregulares.

La herramienta manual es para aspirar sobre esos lugares a los que resulta difícil llegar, como telas de araña, o entre los cojines del sofá.

O Acessório para estofos destina-se a aspirar estofos, colchões, etc.  
Os colectores de fios ajudam-no a apanhar fios e penugem.

A Escova para Pó destina-se a aspirar molduras de quadros, fachadas de móveis, livros e outras superfícies irregulares.

O Acessório para Fendas destina-se a aspirar aqueles pontos normalmente difíceis de alcançar, como teias de aranha ou por entre as almofadas de um sofá.

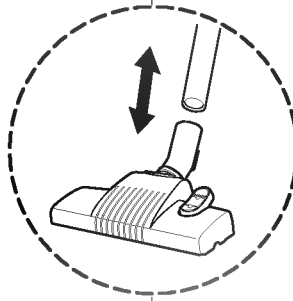
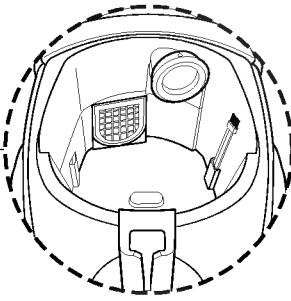
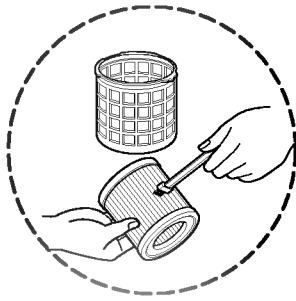
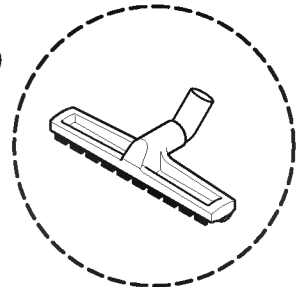
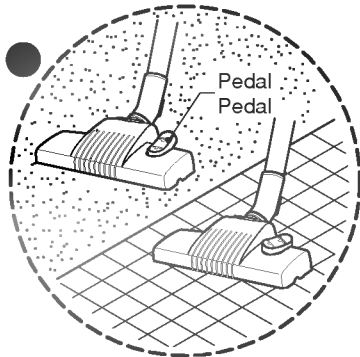
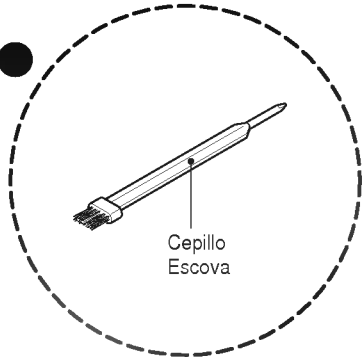
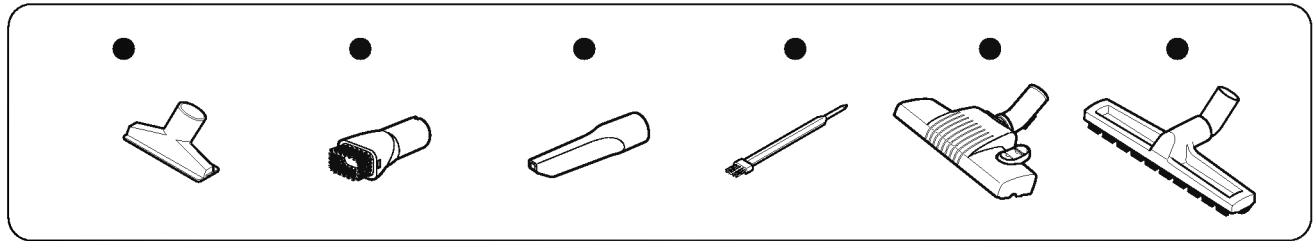

- El cepillo es para limpiar el filtro del motor. (Limpiador de aire)
- Para limpiar el filtro que hay en la parte delantera del depósito de polvo de la carcasa principal después del uso. En el producto que ha comprado, el cepillo es para limpiar el filtro y se guarda en el sobre de vinilo junto con el Manual del Propietario.

- A escova serve para limpar o filtro do motor. (Limpiador a ar)
- Mantenha a escova para limpeza do filtro em frente da caixa de pó da estrutura principal após a utilizar. Ao adquirir o produto, a escova para limpeza do filtro é fornecida num envelope de vinil juntamente com o Manual do Utilizador.

- **El cabezal bipesional equipado** con un pedal le permite cambiar su posición de acuerdo con el tipo de suelo a limpiar.
- **Posición para suelos duros (azulejos, parquets)** Pise el pedal para hacer bajar el cepillo.
- **Posición para alfombras y moquetas** Pise el pedal para hacer subir el cepillo.

- **A cabeça de limpeza de 2 posições** equipada com um pedal que lhe permite alterar a sua posição de acordo com o tipo de solo a limpar.
- **Posição para pavimentos rígidos (ladrilhos, parquet)** Carregue no pedal para baixar a escova.
- **Posição para alcatifas ou tapetes** Carregue no pedal para elevar a escova.

Limpeza eficiente para suelos duros (maderas, linóleo, etc.)

Limpeza eficiente de pavimentos rígidos (madeira, linóleo, etc.)

## Uso Vaciar el depósito de polvo.

## Como Utilizar Esvaziar a câmara de pó

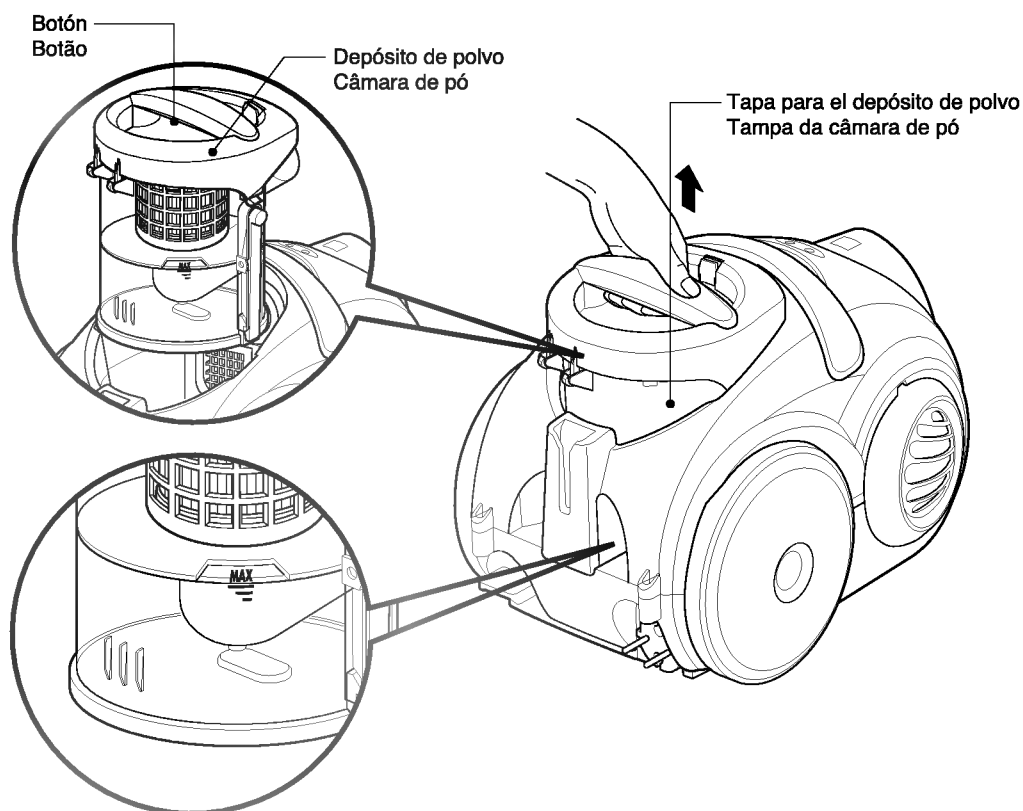

El depósito de polvo ha de vaciarse cuando el polvo alcance el indicador MAX del depósito de polvo.

A câmara de pó precisa de ser esvaziada quando o pó atinge o indicador MAX na câmara de pó.

- Apague la aspiradora y desenchúfela.
- Su aspiradora está equipada tanto con un depósito para polvo como un filtro para el motor. Pulse el botón y estire del depósito de polvo hacia delante. Quite la tapa y vacíe el depósito.
- Para volver a instalar el depósito de polvo, vuelva a colocar la tapa y empuje el depósito hacia el conjunto del depósito todo lo que pueda hacia el interior.

- Desligue o aspirador a vácuo e retire a ficha.
- O seu aspirador está equipado com uma câmara de pó e um filtro de motor. Prima o botão da tampa e puxe a câmara de pó para fora. Retire a tampa da câmara de pó e esvazie-a.
- Para reinstalar a câmara de pó, coloque a tampa da câmara de pó e empurre a câmara de pó contra o reservatório, até onde for possível.



## Operación Funcionamento

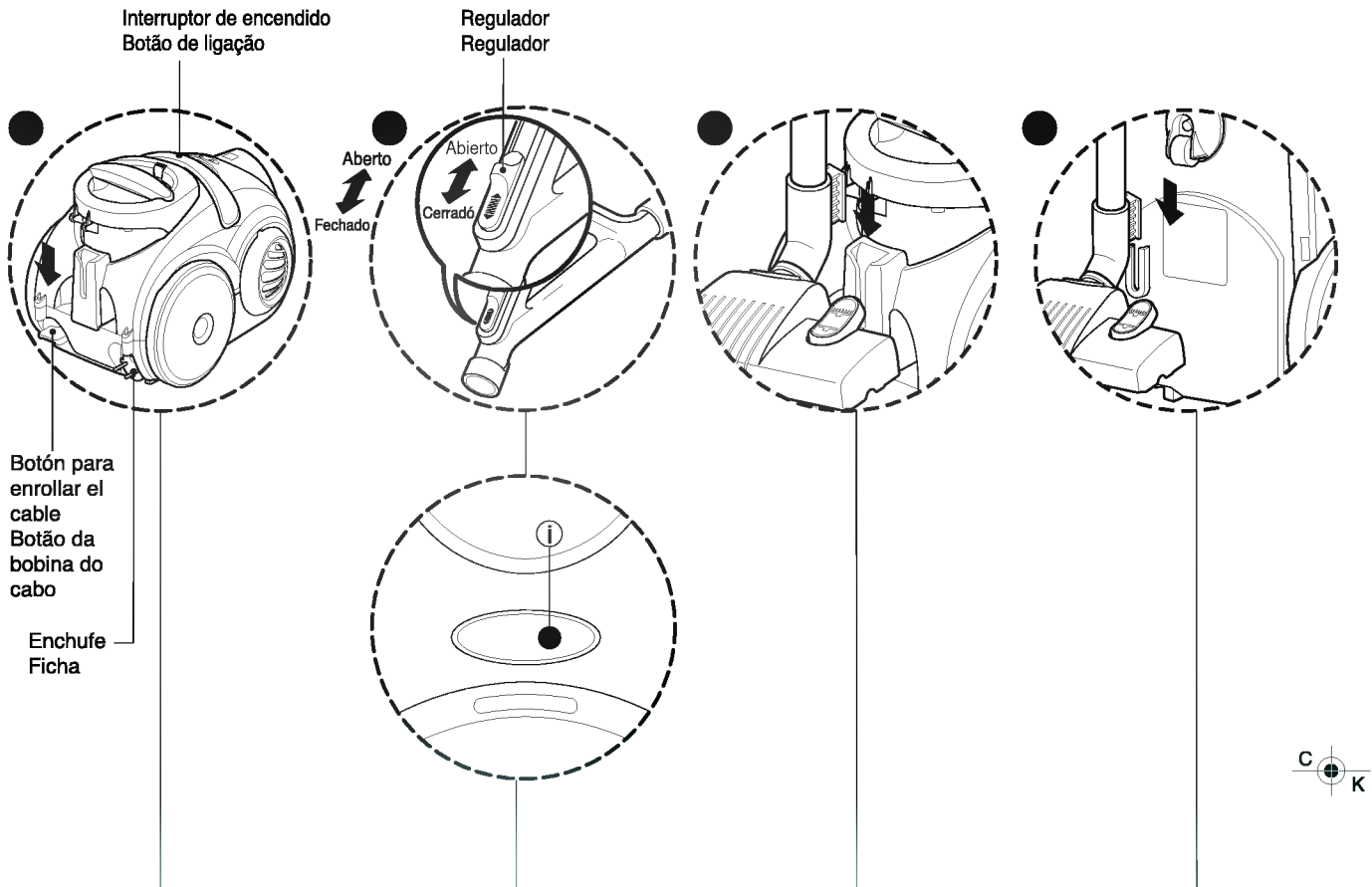

- Saque el cable de alimentación del aparato hasta alcanzar la longitud deseada y enchufe en una toma de corriente.
- Para detenerlo, empuje hacia abajo el interruptor de encendido de la succión a la dirección OFF.
- Presione el botón de encendido para arrancar la aspiradora.
- Para detenerla, presione el botón de nuevo.
- Pulse el botón para enrollar el cable de alimentación y retraerlo después de haber usado el aparato.

- Puxe para fora o cabo eléctrico até ao comprimento desejado e ligue a ficha à tomada.
- Para parar, empurre para baixo o botão de controlo de sucção na direcção OFF (desligado).
- Prima o botão de ligação para ligar o aspirador.
- Para o desligar, prima novamente o botão de ligação.
- Carregue no botão de pressão para retrain o cabo eléctrico após a utilização.

- El asa de la manguera flexible tiene un regulador del flujo del aire manual que le permite ajustar el nivel de succión brevemente.

- Cuando la luz **i** está encendida, ello indicará que el depósito de polvo está lleno. Por favor, vacíelo y limpie el polvo.

- A pega do tubo flexível possui um regulador manual de fluxo de ar que lhe permite ajustar rapidamente o nível de sucção.

- Quando esta luz **i** estiver acesa, significa que a câmara de pó está cheia. Por favor, esvazie a câmara de pó.

- Para guardar después de aspirar y pausar mientras aspira.
- Para guardar después de aspirar, por ejemplo para mover un pequeño mueble o moqueta, use este sistema para sostener la manguera flexible y el cabezal de limpieza.
- Deslice el gancho del cabezal de aspiración grande en la ranura de la parte posterior del depósito de polvo.

- Para arrumar depois de aspirar e para fazer uma pausa durante a aspiração.
- Para parar após aspirar, por exemplo para mover uma pequena peça de mobiliário ou um tapete, use o "sistema de estacionamento" para suportar o tubo flexível e a cabeça de limpeza.
- Deslize o gancho da cabeça grande de limpeza para a ranhura na parte de trás da câmara de pó.

- Cuando haya apagado y desenchufado el aparato.
- Pulse el botón para rebobinar automáticamente el cable.
- Puede almacenar su aparato en posición vertical deslizando el gancho sobre el cabezal grande limpieza en el clip en la parte inferior del aparato.

- Após ter desligado o aparelho e retirado a ficha.
- Carregue no botão para puxar automaticamente o cabo.
- Pode arrumar o seu aparelho numa posição vertical, deslizando o gancho da cabeça grande de limpeza para o clipe na base do aparelho.

## USO Limpieza del filtro del motor

### Como Utilizar Limpar o Filtro do Motor

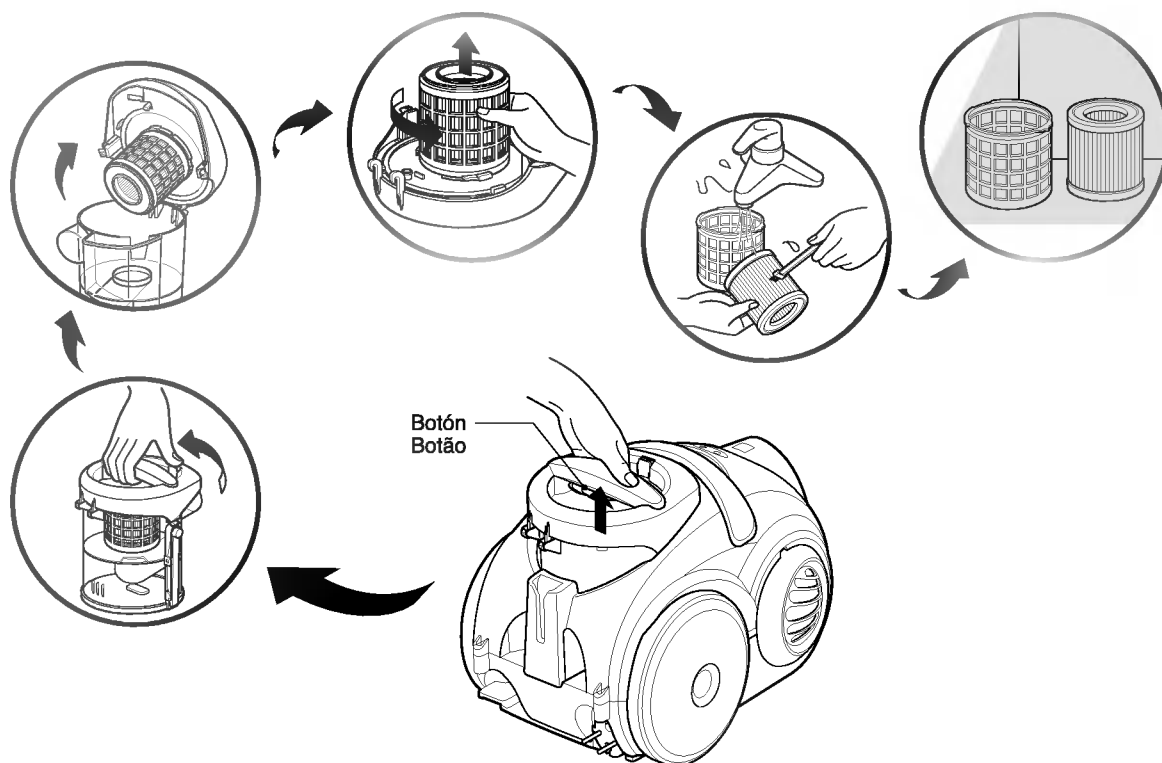

El filtro reusable del motor está situado bajo la tapa del depósito de polvo y puede usarlo permanentemente.

- Pulse el botón y estire del depósito de polvo hacia delante.
- Abra la tapa del depósito de polvo.
- Saque el filtro del motor haciéndolo rotar en sentido antihorario.
- Limpie el filtro del motor con el cepillo bajo agua fría corriente.
- Deje que se seque el filtro del motor a la sombra durante 24 horas. El filtro del motor debería limpiarse al menos cada 6 meses.

O filtro reutilizável do motor está situado por baixo da tampa da câmara de pó e pode utilizá-lo permanentemente.

- Carregue no botão da tampa e puxe a câmara de pó para a frente.
- Abra a tampa da câmara de pó.
- Retire o filtro do motor, rodando no sentido contrário ao dos ponteiros do relógio.
- Limpe o filtro do motor com a escova com água fria corrente.
- Deixe o filtro do motor secar naturalmente. O filtro do motor deve ser limpo a cada 6 meses.

#### ADVERTENCIA

Enjuague con suavidad ambas partes por separado bajo agua fría corriente hasta que el agua aparezca limpia. **No utilice detergente, lavavajillas ni detergentes.** Agite el filtro para eliminar de él el agua que sobre. **No meta en una secadora, microondas ni en un horno para secar con calor directo.** Asegúrese de que el filtro está completamente seco. Vuelva a montarlo y colóquelo de nuevo en su máquina, con el marco del filtro. **Si el filtro está dañado, no lo meta de nuevo en la máquina. Llame la línea de asistencia.**

#### AVISO!

Enxágue suavemente ambas as partes em separado em água fria corrente até a água sair limpa. **Não use detergente nem lave na máquina de lavar louça.** Sacuda o excesso de água do filtro. **Não as centrifugue, coloque no forno ou no microondas ou sob calor directo.** Certifique-se de que o filtro está completamente seco. Volte a montá-lo e instale-o novamente na sua máquina, na moldura do filtro. **Se o filtro estiver danificado, não o instale na máquina. Por favor, contacte a Linha de Apoio.**

**Limpeza del depósito de polvo, limpieza del filtro de escape**  
**Limpar a Câmara de Pó, Limpar o Filtro de Exaustão**

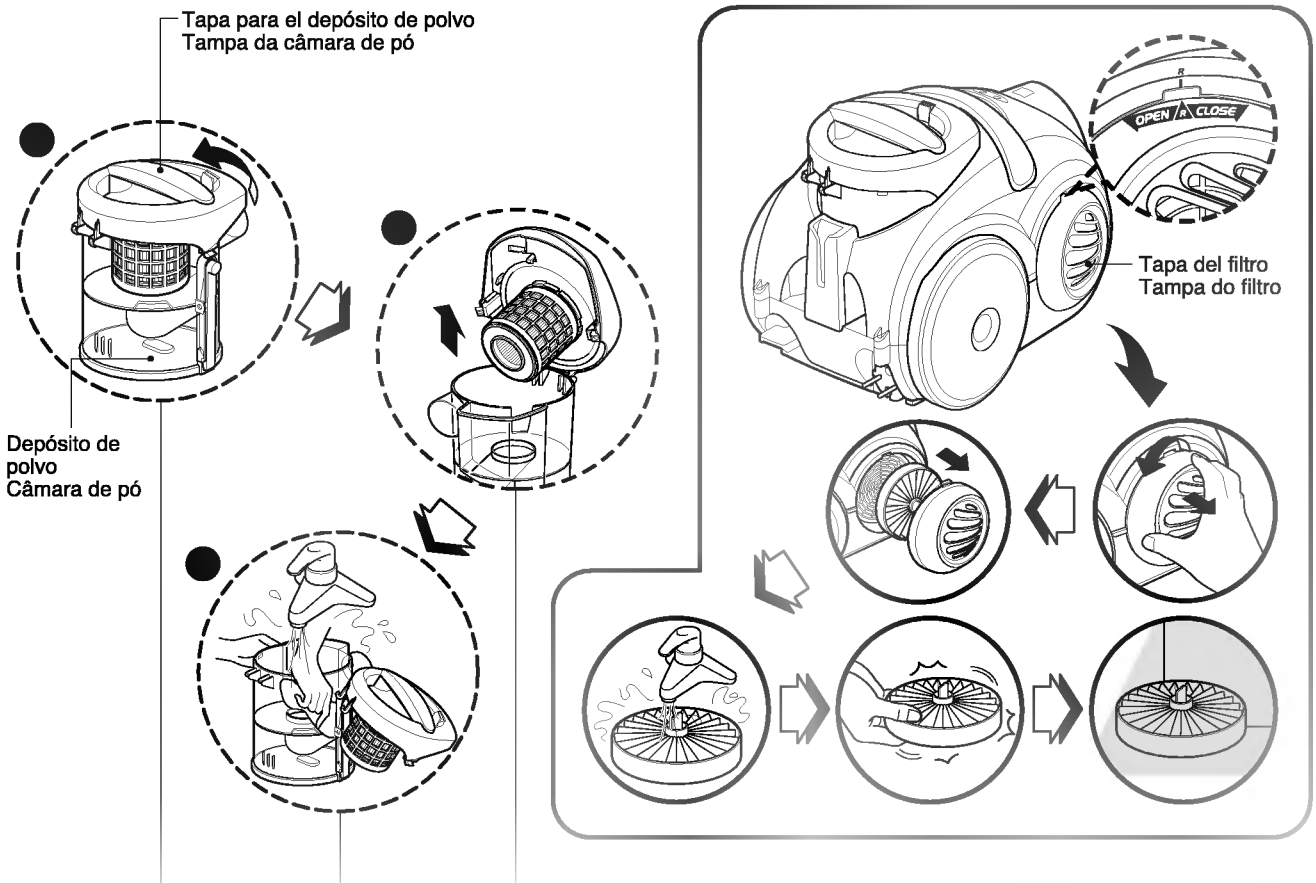

1 Abra la tapa del depósito de polvo.

Abra a tampa da câmara de pó.

2 Quite las dos placas del depósito de polvo.

Retire as duas placas da câmara de pó.

3 Lave ambas partes con un paño suave. Enjuague con suavidad las piezas bajo agua fría corriente.

Limpe ambas as peças com um pano macio. Lave cuidadosamente ambas as partes em água corrente.

- El filtro de escape es un filtro HEPA lavable y reutilizable.
- Para cambiar el filtro de escape, saque la tapa del filtro del cuerpo haciendo rotar la tapa del filtro en sentido antihorario.
- Saque el filtro de escape.
- Límpielo con agua fría corriente. No use un cepillo.
  - Usar el cepillo causará daños permanentes y permitirá que el polvo pase por el filtro sin ser filtrado.
- Deje que se seque el filtro de escape a la sombra.
- El filtro de escape debería limpiarse al menos cada 1 vez al año.

- O filtro de exaustão é um filtro lavável reutilizável HEPA.
- Para mudar o filtro de exaustão, retire a tampa do filtro da estrutura, rodando a tampa do filtro no sentido contrário ao dos ponteiros do relógio.
- Puxe para fora os filtros de exaustão.
- Lave com água fria e corrente. Não use uma escova.
  - Utilizar a escova causará danos permanentes, deixando o pó passar através do filtro.
- Deixe o filtro de exaustão secar completamente à sombra.
- O filtro de exaustão deve ser limpo pelo menos uma vez por ano.



## Qué hacer si su aspiradora no funciona

## O Que fazer Se o Seu Aspirador a Vácuo Não Funciona

Compruebe que la aspiradora está correctamente enchufada y que la toma eléctrica funciona adecuadamente.

Verifique se o aspirador a vácuo está correctamente ligado e se a tomada eléctrica funciona.

## Qué hacer si disminuye el nivel de succión

## O Que Fazer se o Desempenho de Sucção Diminuir

- Apague la aspiradora y desenchúfela.
- Compruebe el tubo telescópico, la manguera flexible y la herramienta de limpieza por si existiesen bloqueos u obstrucciones.
- Compruebe que el depósito de polvo no esté lleno. Vacíe en caso de necesidad.
- Compruebe que la luz del filtro del motor no esté encendida. Limpie el filtro del motor si lo considera necesario.
- Compruebe que el filtro de escape no esté bloqueado. Limpie el filtro del escape si lo considera necesario.
  
- Desligue o aspirador a vácuo e retire a ficha.
- Verifique a existência de bloqueios ou obstruções no tubo telescópico, no tubo flexível e na ferramenta de limpeza.
- Verifique se a câmara de limpeza não está cheia. Esvazie-a se necessário.
- Verifique se o filtro de exaustão não está bloqueado. Limpe o filtro de exaustão, se necessário.

Notas  
Notas

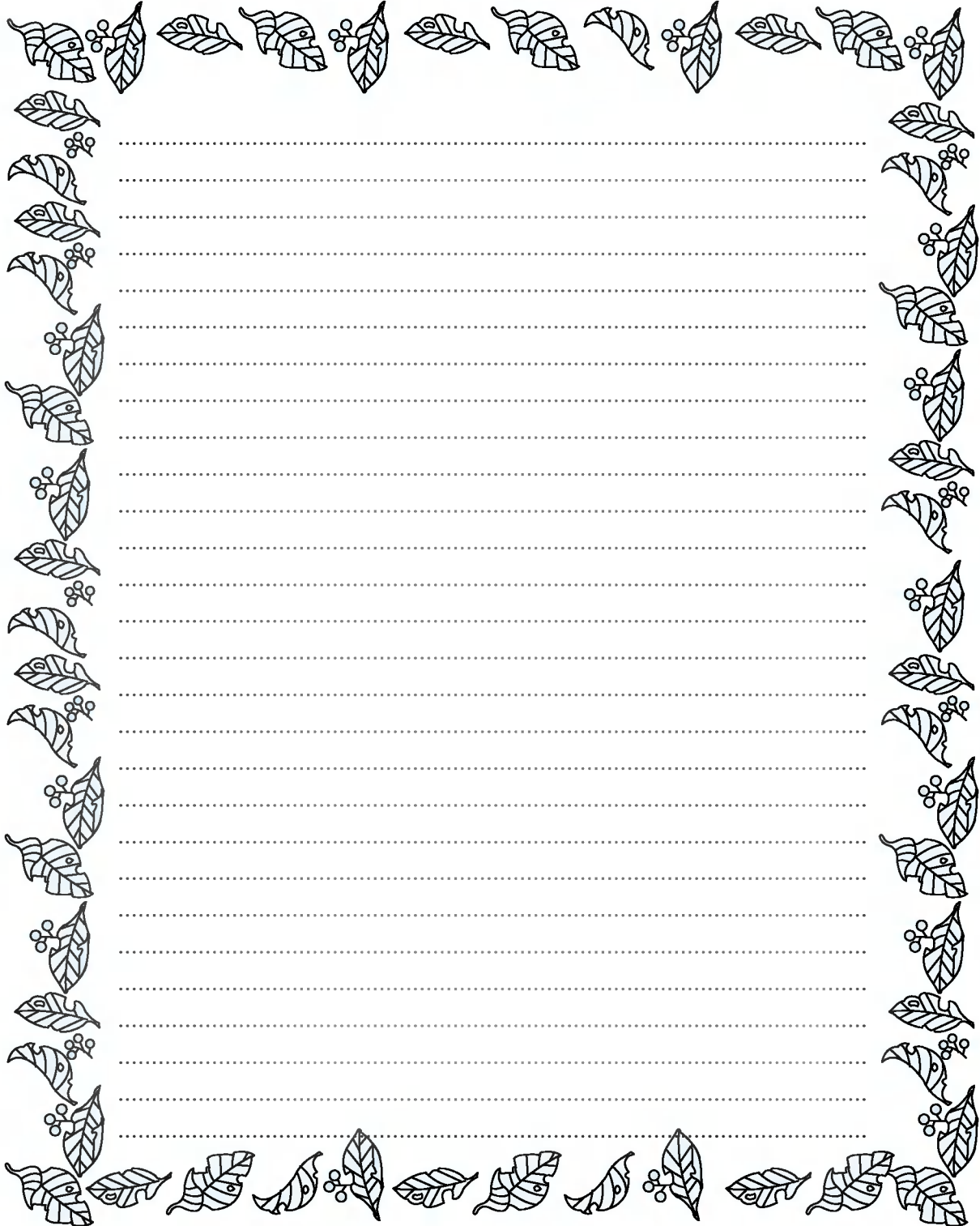



# Notas

## Notas





