



LG Electronics Inc.



AUTOMATICK PRA KA s p e d n m p l n n m

**MODEL : WD-1061FD
WD-1261FD / WD-1266FD
WD-1461FD / WD-1466FD**

D ky za zakoupen t to pln automatick pra ky zn.LG
P e t te si pros m pe liv tento "N vod k obsluze" ;
poskytne V m pokyny k bezpe n instalaci, pou v n
dr b . Uschovejte pro p padnou budouc pot ebu.
Poznamenejte si konkr tn typ zakoupen pra ky (mode
a v robn slo (Serial Number - S/N)



n Velký buben

V bubnu pračky LG lze prát až o 40 % větší plnění, pro dlaňe v bnožch pračkách. Vt buben zvyšuje výkon praní.



n Hospodárný, inteligentní systém praní

Inteligentní systém praní zjišťuje velikost nplnění a teplotu vody a podle toho optimalizuje rove, (mnoství) vody a dobu praní, minimalizuje spotřebu el.energie a vody.

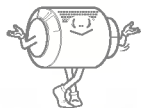

n Systém přímo pohonný bubnu

Moderní bezkartáčová stejnosměrná elektromotor přímo bubnu, bez remény a reményce.

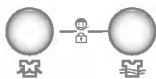

n Dtsko z mek

Dtsko z mek zabráňuje, aby dtsi nemohly během provozu pračky stisknutím kteréhokoliv tlačítka změnit nastavený program praní.



n Systém ovládní rychlosti otáčení bubnu s nízkým hlukem.

Snímáním množství nplnění a vyvážením skutečně minimalizuje rove, hluku při odstavení.



n Automatický opoťovní spust

Pokud se pračka vypne v dtsledku vepadku v dodávce el.energie, po obnovení dodávky el.energie se znovu spustí automaticky od místa programu, kde se zastavila.

Provozní -bezpečnostní upozornění	3
Technické údaje	4
Instalace	5
Připrava před praním	11
Přidání pracích prostředků	12
Funkce	13
Použití pračky	14
držba a ošetření pračky	21
Nezavolejte odborný servis	24

Informace a pokyny, uvedené v tomto návodu musí být dodrženy pro provoz bezpečnost osob, k minimalizaci rizika požáru nebo výbuchu, rázu elektrickým proudem nebo k ochraně vašeho majetku, zdraví nebo životů.

DĚLEČITĚ BEZPEČNOSTNÍ POKYNY

Věstraha : K minimalizaci rizika požáru, rázu elektrickým proudem, požáru a zdraví osob používejte při práci, dodržujte z následujících pokynů, v etně sledujících:

- Při instalaci v místech, kde by byla vystavena působením povětrnostních vlivů
- Nepokouejte se zasahovat do ovládacích prvků
- Neopravujte nebo nevýměňujte díly pračky, ani nedělejte servisní práce, pokud to není zvláštní doporučení v pokynech pro držitele uivatelen nebo v pokynech pro opravu uivatelen, kterým rozumíme k jejich provedení odborníků zpravidla.
- V bezpečnosti blízkosti pračky a v jejím okolí neskladujte hořlavé materiály, jako například papír, hady, chemikálie, atd.
- Pěstování je nutno provádět v blízkosti pračky nebo v jejím okolí. Nedovolte, aby si děti hrály na pračce, s pračkou nebo uvnitř ní, ani s jinými součástmi.
- Nechte vejte otevřené dveře plnicího otvoru. Otevřené dveře mohou být nebezpečné pro děti nebo zvířata.
- Nikdy nesahejte dovnitř pračky, pokud je bublen v pohybu. Počet, a se bublen přestane.
- Prání může být prováděno pouze podle smyslu jeho účelu.
- V pračce neperte nebo neodstěrujte textilie, které byly itny, namožené nebo potřísněny hořlavými nebo velmi hořlavými látkami (jako je vosk, oleje, barvy, benzín, odmašťovač kapaliny, roztoky pro suché čištění, petrolej, atd.) – mchu se vznítit nebo explodovat.
- Při dodržování pokynů k praní a zacházení s textilii (symboly praní, itně) od výrobce textilie.
- Dveře pračky nezavírejte příliš rychle, ani se je nesilně snažte otevřít, jsou-li uzamčeny. Pračka se tak může poškodit.
- Ke snížení možnosti rizika rázu elektrickým proudem vyhněte se vidlicím s olověnými zástrčkami nebo odpojte pračku z elektrické rozvodny nebo vypněte jistič v bytovém (domovním) rozvaděči před každým itním nebo držbou pračky.
- Nikdy se nepokouejte provozovat pračku, byla-li poškozena, má vadnou funkci, je neúplně rozložena nebo má chybějící nebo zlomené díly, v etně poškozené olověné zástrčce.

NĚ SLEDUJÍCÍ POKYNY USCHOVEJTE

POKYNY K UZEMNĚNÍ

Tato pračka musí být uzemněna. V případě vady nebo selhání uzemnění vzniká riziko rázu elektrickým proudem, a to i v případě, že pračka není připojena k elektrické síti. Tato pračka je vybavena s olověnou zástrčkou s ochranným uzemňovacím vodičem a vidlicí s ochranným kolíkem. Vidlici se musí zasouvat pouze do odborně instalovaného zemního rozvodu odpovídající v etně státní předpisu a norem.

- Nepoužívejte dvojitou zástrčku, tzv. "zlodějskou" a jiné typy zástrček, které nejsou uzemněny, nebo jakkoliv uzemněny.
- Nejste-li si jisti, můžete zástrčku správně připojit, obraťte se na odborníka elektroinstalátora.

Věstraha : Nesprávně připojený zemní vodič pračky může způsobit ráz elektrickým proudem. Jestliže máte pochybnosti, je-li pračka správně uzemněna, nechte si ji zkontrolovat odborníkem elektroinstalátorem nebo v servisu. Nemůžete s olověnou zástrčkou a vidlicí, dodanou s pračkou – nevyhověje-li vidlice, musí být vyměněna celou, včetně provázání odborníkem (elektrikem).

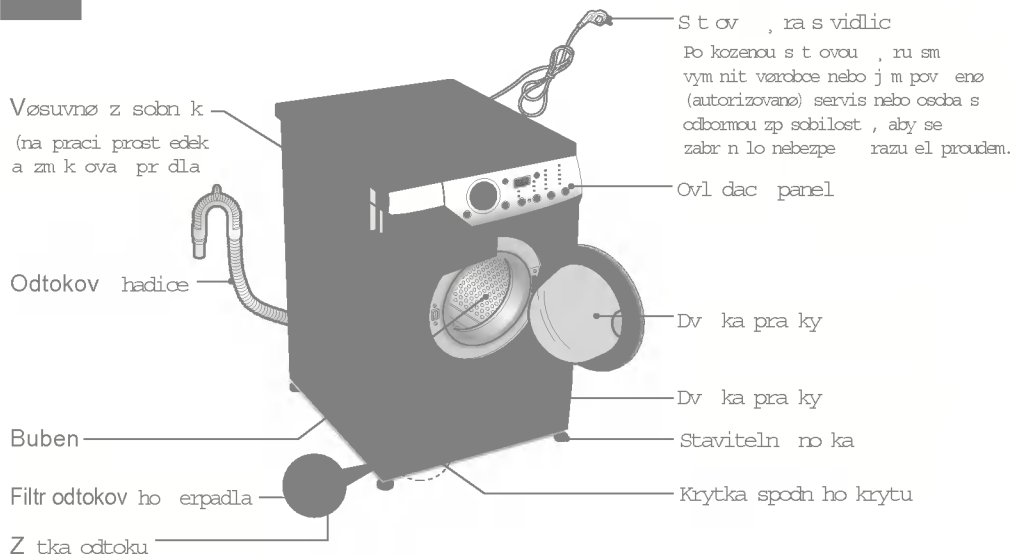

- n N zev : Automatická pračka s předním vkladem prdla
- n Napájení : střídavý, 220 – 240 V, 50 Hz
- n Rozměry (x hl. x v) : 600mm x 600 mm x 850mm
- n Hmotnost : 65 kg
- n Kapacita pran : 7.0 kg prdla
- n Pkon max. : 2100 W
- n Otky odstřediviny :
 - ☒ /400/600/800/1000 [WD -1061FD]
 - ☒ /400/800/1000/1200 [WD-1261FD/ 1266FD]
 - ☒ /400/800/1000/1400 [WD-1461FD/ 1466FD]

- n Spotřeba vody : 75 litr (cca 10.7 l / kg suchého prdla)
- n Povolený tlak vody : 30 kPa – 1MPa
- n Úroveň hluku :

Model	Pran	Odstředění
WD-1061FD	47 dB(A)	65 dB(A)
WD-1261 (6) FD	47 dB(A)	69 dB(A)
WD-1461 (6) FD	47 dB(A)	72 dB(A)

* Změny vnějšího provedení (vzhledu) a technických údajů za účelem zvýšení jakosti, vyhrazeny.

n Příslušenství

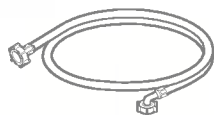

Hadice pro vodu vody



Montážní klíč

Pra ku instalujte nebo uložte na místě, kde nebude vystavena teplotám pod bodem mrazu, ani vystavena povětrnostním vlivům.

Pra musí být spolehlivě uzemněna podle všech platných předpisů a norem. Otvory v základní prahy nesmí být zakryty kobercem, pokud je pračka instalována na podlaze pokryté kobercem.

Instalace Transportních rouby

Spotřebitel zajistí instalaci transportních rouby, která ochrání před poškozením během přepravy.

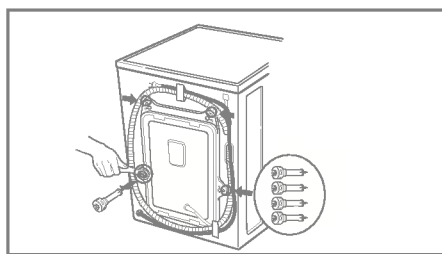
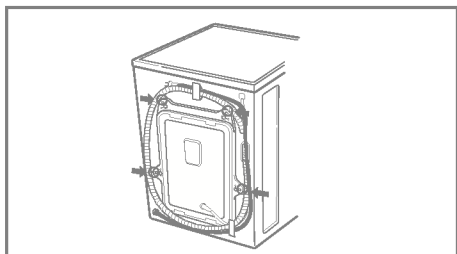

1. K ochráně před poškozením vnitřních částí během přepravy, jsou tyto zajistěny 4 rouby. Před uvedením pračky do provozu odstraňte tyto rouby spolu s pryžovými těsněními.

3.4 rouby vytáhněte spolu s pryžovými těsněními, můžete otěnit z tek. Rouby i montážní klíče uschovejte pro možnou potřebu v budoucnu (střechování, přeprava do servisu apod.)

• Pokud by rouby nebyly odstraněny, způsobí velký hluk, vibrace a závady v činnosti při uvedení do provozu.

• Vždy, když je nutné pračku přepravovat, je nutné ji před přepravou zajistit rouby.

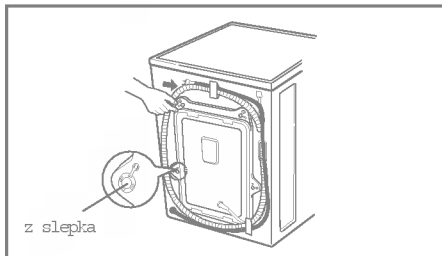
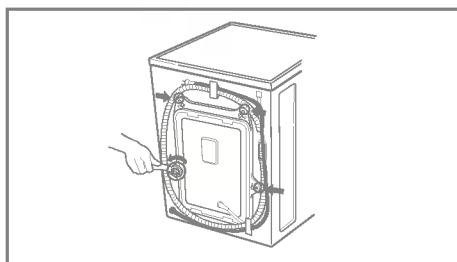

2. Odroubajte 4 rouby pomocí montážního klíče, dodaného v příslušenství.

4. Otvory po roubech zasklepte dodanými zasklepkami.

n Po adavky na m sto instalace pra ky

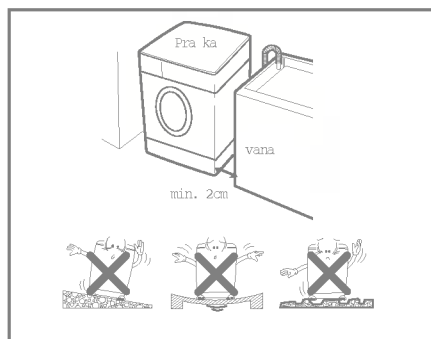

Sklon podlahy :

Povolenø sklon podlahy pod pra kou je do 1

Z svka el.s t :

Mus se nach zet do 1,5 m od ka d strany um st n pra ky. Nep et ujte z svku p ipojen m v ce ne jednoho spot ebi e.

Dal vzd lenosti :

Po aduje se vzd lenost od st ny, dve a podlahy: vzadu: 10 cm; vpravo a vlevo : 2 cm

Nikdy nepokl dejte prac prost edky na vrchn straru pra ky. Mohla by se po kodit povrchov prava a ovl dac prvky pra ky.

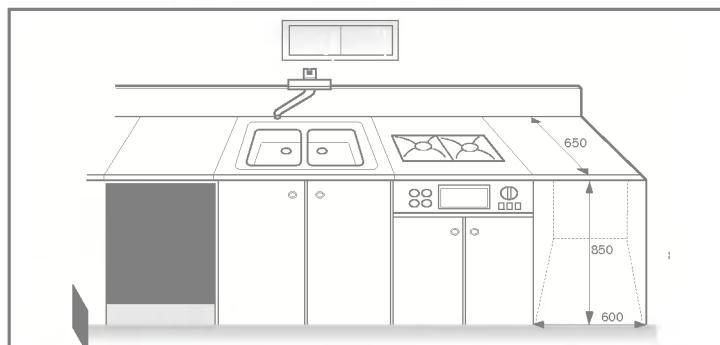

n Elektrick p ipojen

1. Nepou vejte dn prodluovac kabely nebo rozdvojky.
2. P i po kozen s \varnothing , ry ji mus vym nit v r bce nebo pov en (autorizovan) servisn pracovn k nebo podobn odborn zp sobil osoba, aby se zabr nilo nebezpe razu.
3. Po ukon en provozu v dy vyt hn te vidlici s \varnothing , ry ze z suvky a zastavte p vod vody.
4. Pra ka mus b t p ipojena pouze k dn uzemn n s \varnothing z suvce, zapojen podle platn ch p edpis .
5. Pra ka mus b t um st na tak, aby byla vidlice s \varnothing , ry zapojen v z suvce snadno dostupn .

n Pra ku p ipojte k p pojce vody pomoc nov sady hadic; ji pou van (star) se nesm pou vat.

n P ipojen hadice p vodu vody

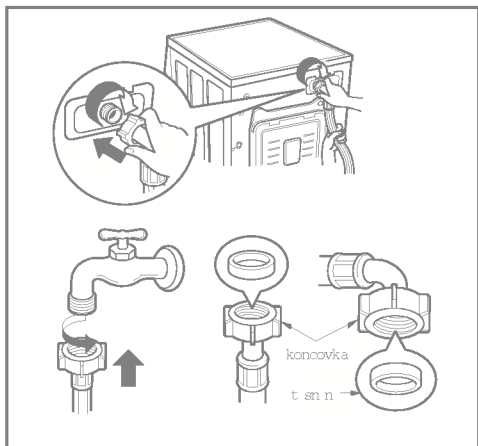

- Tlak v p vodu vody mus b t v rozsahu 30kPa a 1Mpa.
- P i p ipojov n hadice p vodu vody ji nestahujte ani ji k p vodn u kchoutu ne rukujte pes z vit .
- P evy uje-li tlak v p vodu vody 1 MPa, je nutn namontovat p ed p vod k pra ce r d k n za zen .
- S p vodn hadic vody, dodanou jako p slu enstv , se dod vaj dv pry ov t sn n k ut sn n rouben na obou konc ch hadice.
- Po p ipojen hadice zkontrolujte t snost p vodu vody do pra ky plnem otev en m kohoutu.
- Pravideln kontrolujte stav hadice a v p pad nutnosti ji vym ,te.
- P esv d ete se, e na hadici nejsou dn smy ky, zalomen nebo stisknut .

n B nØ kohout neukon enØ z vitem a hadice ukon ena rouben m

1. Povolte upev,ovac roubky vrchního spojevac p echodky se z vitem pro hadici, aby bylo mo n jej upevnit ke kohoutu.
2. Zatla te spojovac p echodku na kohout tak, aby t sn n dol halo na spodn okraj kohoutu co nej t sn ji a ut hn te ji 4 roubky
3. Årouben p vodn hadice nasa te a na roubojte (sm rem doprava) na z vit spojovac p echodky do dn ho ut sn n (pry ov t sn n i v rouben hadice).

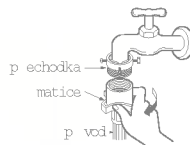
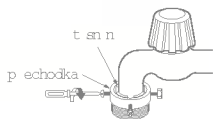
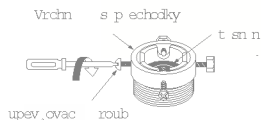

n B nØ kohout bez z vitu a p vodn hadice s nasunovac koncovkou hadice

1. Povolte upev,ovac roubky spojovac p echodky.
2. Zatla te spojovac p echodku na kohout tak, aby t sn n dol halo na spodn okraj kohoutu co nej t sn ji a ut hn te ji 4 roubky
3. Po zatla ení krou ku na koncovce hadice dol , p ipojte ji nasunut m na st ech p echodku.

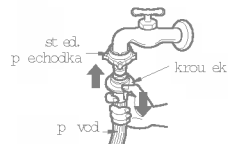
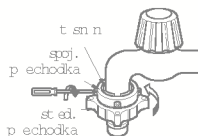
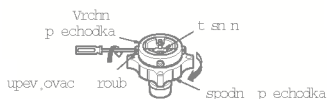

• V p ad , e pr m r kohoutu je v t , vyndjte radk n d l.

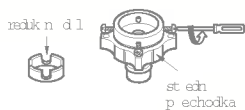

- Ut hn te matici st ech p echodky tak, aby neunikala voda.
- P esv d ete se, e uvnit rouben hadice je pry ov t sn n

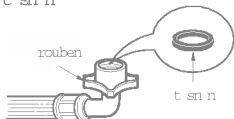

- P ed odpojením p vodn hadice od st ech p echodky uzav ete kohout. Potom zat hn te za koncovku hadice dol a p itam krou ek tla te dol .



- Tato pra ka se dod v pouze s p pojku na studenou vodu.
- Zajist te, aby p vod hadice nem la smy ky a zalam (stisknut).

Pou van vodorovn kohouty

Vodorovn kohout



Kohout s prodlou en m



Kohout s tvercovm st m



n Mont odtokov hadice

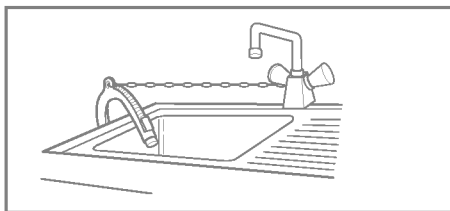
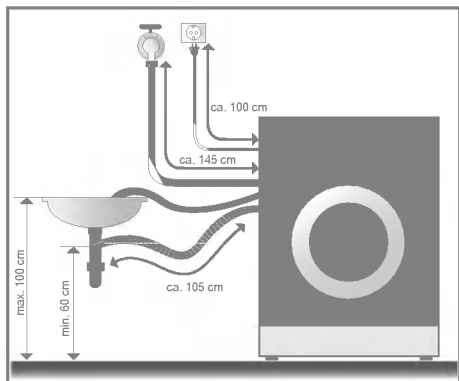

- P i mont i odtokov hadice zajist te jej koncovku lankem (et zkem apod.) v m st za st n do odtoku.
- Spr vn upevn n odtokov hadice ochr n podlahu p ed po kozen m odtokovou vodou.

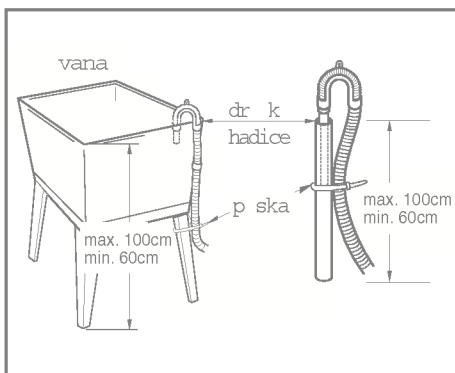
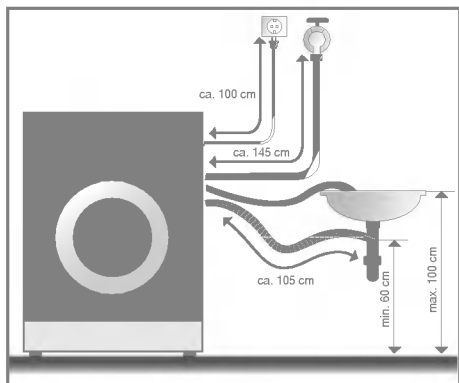

- Odtokov hadice nesm b t p ipojen v o e ne 100 cm nad podlahou.
- Odtokovou hadici je nutn spr vn upevnit v i sanovln nu uvoln n ; niken odtokov vody by se mohla po kodit podlaha.
- je odtokov hadice p li dluh , nepokl dejte ji na pra ku; z p sobilo by to nadn m o hluk.

n Vyrovnaní pračky

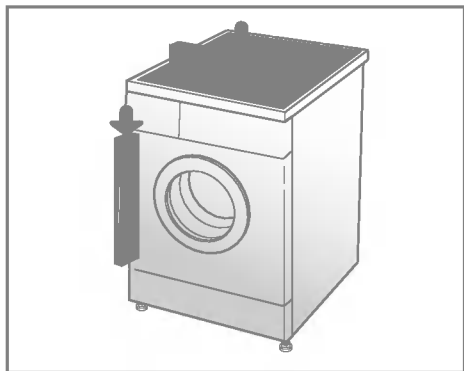

1. Správně, vodorovně a svisle nastavená pračka zamezí nadměrnému hluku a vibracím při provozu. Pračku instalujte na rovnou a pevnou povrchu Podlahy, především v rohových stěnách.

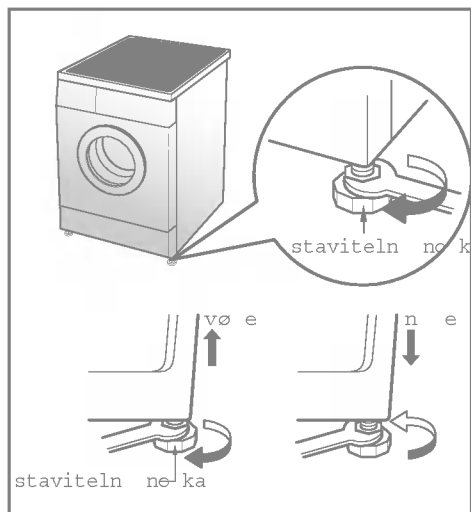

2. Pokud podlaha není rovná, seřízení pomocí nastavitelných nožek. (Pod nožky nevkładejte dřevěné podložky, kousky dřeva apod.). Ujistěte se, že všechny 4 nožky jsou stabilně a spočívají na podlaze. Zkontrolujte vodorovnou a svislou polohu pračky pomocí vodováhy.

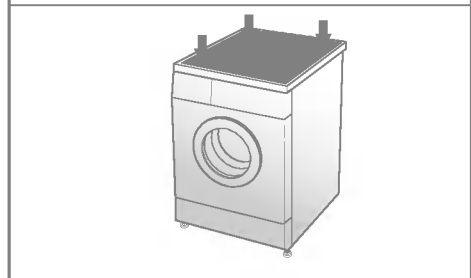

- * Kontrola rovnosti nastavení
- Zatlačte na horní část pračky v protilehlých rozích (hlavně) se pračka nesmí "houpat" (zkontrolujte v obou směrech). Houpat se pračka při zatlačení na hlavně protilehlé rohy, seřízením polohu (všechny nožky) znovu.

Průprava před praním

1. Návky na textilích

Na textilích vyhledejte návky, které obsahují informace (zpravidla ve formě symbolů) o složení textilu a doporučeném způsobu praní nebo údržby.

2. Rozdíl pro různé druhy

Nejlepší výsledky lze dosáhnout rozdílným praním pro různé typy prádelních cyklů (programů). Různé druhy textilu vyžadují jinou teplotu vody, účinný odstraňovač a tedy praní jinými způsoby. Průprava rozdílů podle barev na trávě zbarvení, světle zbarvení a bílé. Perle je odděleny proto, aby se uvolňovaly vlákna a barva a mohou zabarvit bílý prádelník, apod. Podle možnosti perle zvlášť prádelník v uzavřeném a mýdlo prádelník.

Úpinání (Velmi pinav, bílé úpinání, mírně pinav): Rozdílné průprava podle stupně úpinání.

Barva (Bílé, světlé, tmavé): Rozdílné průprava na bílé a barevné.

Vlákna (textilie, které uvolňují vlákna a které je zachycují): Rozdílné je a perle odděleny.

3. Průprava před vložením do pračky

Někdy v jedné plni kombinujte velké a malé kusy prádelní. Nejdříve vložit velké kusy.

Velké kusy neměly být v celé polovině plni. Neperte jednotlivé kusy prádelní.

Mějte na zřetel nevhodnost plni. Přidejte jeden nebo dva podobné kusy prádelní.

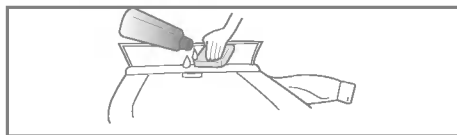
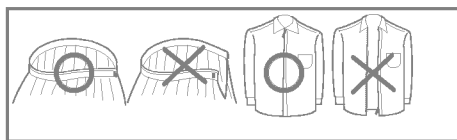

- Zkontrolujte všechny kapsy, jsou-li prázdné. Před tím, jako hřebky, vlasové sponky, zátky, pera, mince a klíče mohou poškodit jak prádelník, tak práčku.
- Uzavřete zipy (špičky), zapněte háčky a zavažte šňůrky, aby se nezamotaly s ostatním prádelním.
- Před vložením do prádelníku můžete použít měkčičku, například jako jsou lince a manžety rukávů pomocí vodního roztoku pracího prostředku a kartáčku nebo houby, za pomoci napomoci plni mu odstranit nečistoty a škváry v prádelním cyklu.

n P id v n prac ch prost edk a zm k ova e pr dla (aviv e)

1. V s u v n ø d v k o v a

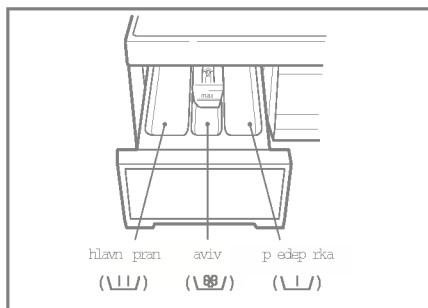

- Pouze HLAVNÍ PRÁNĚ → |||
- P EDEPRÁNĚ + HLAVNÍ PRÁNĚ → ||| • |||

2. P id n zm k ova e pr dla (aviv e)

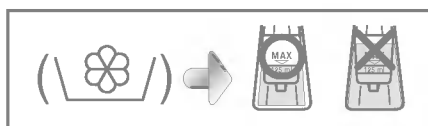

- Aviv n prost edek ned vkujte v ø e ne ur uje ra maxim ln d vky. P epln n aviv m e zp sobit rychl spot ebov n aviv n ho prost edku a skvrny na pr dle.
- Neponedch vejte aviv n prost edek v d v k o v a i d le ne 2 dry. (Aviv n prost edek m e ztvrdnout).
- Aviv se p id v do pran v posledn m cyklu m ch n .
- Neotev rejte z sobn k d v k o v a e, kdy do n j proud v o d a.
- Nen dovoleno pou vat rozpou t dla (benz n apod.)

Poznámka: Nepou vejte aviv n prost edky p mo na pr dlo.

3. D v k o v n prac ho prost edku

- Prac prost edky pou vejte dle pokyn v z r o b e e
- Pou v -li se p li mcho prac ho prost edku ne je d p o r u e n o, t v o se velk p n a, inek pran se sni uje, p padn doch z k p e t e n motoru (a jeho z vad m).
- Pro pra ku s p edn m pln n m pou vejte prac prost edky pouze ve form pr ku.
- D v k o v n prac ho prost edku (detergentu) by m lo b t stanoveno podle teploty a tvrdosti v o d y, stupn za pin n a velikosti d vky. Nej imn j pran je, kdy se zabr n nadn m mu p n n .

















* Rady pro d v k o v n

- Pln n pl. : dle d o p o r u e n v z r o b e e
- ste n n pl. : 3/4 b n ho m n o s t v
- Minim ln n pl. : 1/2 d vky pro pln u n pl.
- Prac prost edek je splachov n z d v k o v a e na za tku prac ho cyklu.

n Doporu enø pr b h pran podle druhu pr dla

* daje na t tku spot eby odpov daj programu "Bavlna, 60°C", testov no podle normy EN60456.

※ () : WD - 1061FD / 1261FD / 1266FD

Program	Druh pr dla	Spr vn teplota (mo nosti)	Pran (mo nosti)	N pl, [kg]	Spot eba vody [litry]	Spot eba el. energie [kWh]	Doba pran [minuty]
Bavlna 	St lobarevn od vy (ko ile, no n ko ile, py ana) a m lo u pin n b l pr dlo (spodn pr dlo apod.)	60°C [studen (❄️, 30°C, 40°C, 95°C)]	Hlan () + P edepran ()	7,0kg	75	1.33	163 (159)
				5,0kg	65	1.24	163 (159)
				2,0kg	52	1.2	153 (149)
Bavlna – Eko 	Stejnø druh pr dla, jako Bavlna	60°C [40°C]	Hlan () + P edepran ()	7,0kg	75	1.4	178
				5,0kg	65	1.2	178
				2,0kg	48	1.0	163
Syntetika 	Polyamid (nylon, silan), Akryl, Polyester	40°C [studen (❄️, 30°C, 60°C)]	Hlan ()+ P edepran ()	4,0kg	60	0.5	92
				2,0kg	48	0.4	
Jemn 	Jemn pr dlo, kter se m e snadno po kodit (hedv b , z clony)	30°C [studen (❄️, 40°C)]	Hlan ()	3,0kg	60	0.5	67
				1,0kg	48	0.3	
Vlna 	Vln n , ur en pro strojn pran , pouze ist , nov st i n vlna	30°C [studen (❄️, 40°C)]	Hlan ()	2,0kg	52	0.3	61
				1,0kg	48	0.2	
Ru n pran 	Jemn a vln n vørobky, ozna en Ru n pran	studen (❄️ [30°C, 40°C])	Hlan ()	2,0kg	52	0.03	60
				1,0kg	48	0.01	
Rychl pran 30 	Stejnø druh pr dla, jako bavlna a syntetika	30°C [studen (❄️, 40°C)]	Hlan ()	5,0kg	48	0.3	30
				2,0kg	40	0.2	

* P edepran : Pokud je pr dlu zna n za pin n , je p edepran imn . P edepran je dostupn v programech Bavlna-Eko, Bavlna , Syntetika .

* Teplota vody : Teplotu vody volte podle prac ho cyklu (programu) . V dy dodr ujte postup podle symbol na pr dle nebo pokyny k p i, stanoven jeho vørobcem.

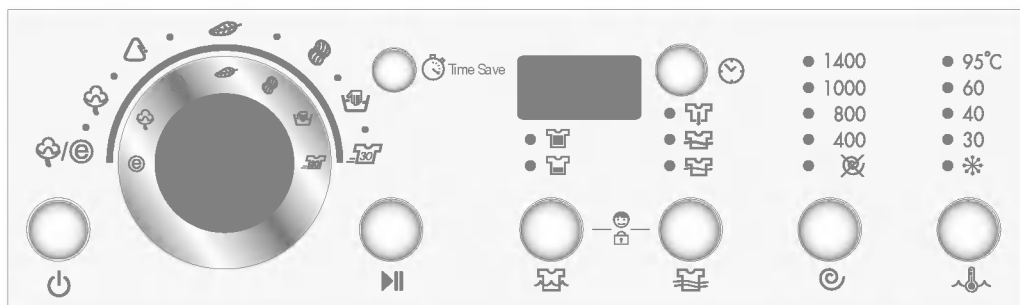

1. Použití vodního programu (Bavlna)

- Pro ka se zapn tl. Nap jen ()
- Stiskn te tl. Start/Pauza ().
- Podm nky vodn ho programu :
 - Pran () : Ruze hlavn pran
 - Mch n () : 3 kr t
 - Odst edn () :
 - 1400 n/min. (1200 n/min., 1000 n/min.)
 - Teplota vody () : 60°C
 - Program : Bavlna ()

2. Ru n nastaven programu

- Pro ka se zapn tl. Nap jen ()
 - Stisknut m ka d ho tla tka m ete zvolit podm nky pran , jak chcete.
- Pro volbu v ech mo nost prn nahl dn te pros m na str.15 a 20.
- Stiskn te tl.Start/Pauza ()

3. Zapnut / vypnut zvukov signalizace.

- Funkci zapnut /vypnut zvukov signalizace (p p n) lze uv st do innosti sou asn m stisknut m a podr en m tla tek Odst e ov n () a Teplota ().
- Funkci zapnut /vypnut p p n lze uv st do innosti kdykoliv a je automaticky zru ena v p pad p eru en dod vky el.energie. Funkce z stane v innosti i po vypnut nap jen pra ky.

4. Automatika polovi n n pln

- Automatika polovi n n pln et asa pen ze p i pran men ch n pln pr dla. Pra ka je vybavena vlastn m syst mem nastaven rovn (mno stv) vody.
- Tento syst m umo uje, aby bylo v pra ce pou ito mno stv vody, pot ebn k pran a mch n pr dla podle velikosti ur it n pln .

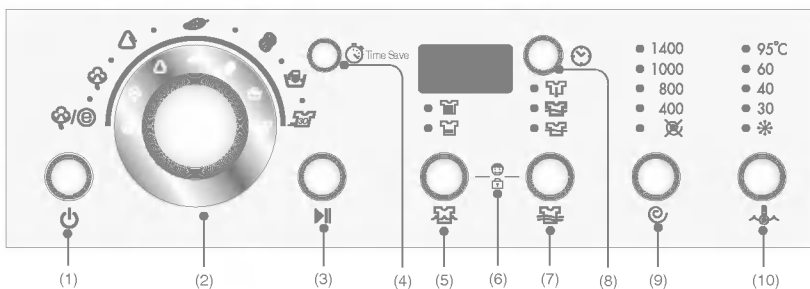

- | | | |
|---|----------------------------------|------------------------------|
| (1) Tlačítko : Napájení (Zapnutí /vypnutí) | (5) Tlačítko: Prání | (9) Tlačítko : Odstránění |
| (2) Otočné panel : Volba programu | (6) Dtskové | (10) Tlačítko : Teplota vody |
| (3) Tlačítko : Start/Pauza | (7) Tlačítko : Mchání | |
| (4) Tlačítko : spora asu | (8) Tlačítko : asové posun prání | |

Zapnutí a vypnutí pračky



1. Napájení

- Stisknutím tlačítka Napájení () se pračka zapne nebo vypne.
- Tlačítko se používá rovněž k zrušení funkce asové posun prání.

2. vodní program

- Po stisknutí tlačítka Napájení () je pračka ihned připravena ke spuštění programu prání. Bližší podmínky prání jsou nastaveny dle vodního programu.
- Pokud chcete pokračovat v pracovním cyklu bez volby jiného programu, stiskněte tlačítko Start/Pauza () a pračka bude pokračovat v práci.
- vodní program dle typu pračky:
 - Pračky typu [WD-1461FD / 1466FD] : Program Bavlna/ Hlavní prání / Bnání / odstránění : 1400 n/min / 60°C
 - Pračky typu [WD-1261FD / 1266FD] : Program Bavlna/ Hlavní prání / Bnání / odstránění : 1200 n/min / 60°C
 - Pračky typu [WD-1061FD] : Program Bavlna/ Hlavní prání / Bnání / odstránění : 1000 n/min / 60°C

- K dispozici je 7 druhů programů v závislosti na druhu prádla :

- Bavlna-Eko ()
- Bavlna ()
- Syntetika ()
- Jemná ()
- Vlna ()
- Růžná prádla ()
- Rychlé prádlo 30 ()



1. Program

- Po stisknutí tlačítka Start/Pauza () je automaticky nastaven program Bavlna. Otáčením voliče programu lze volit další programy v pořadí : " Bavlna () → Syntetika () → Jemná () → Vlna () → Růžná prádla () → Rychlé prádlo 30 () → Bavlna-Eko () ".

Druh prádla pro každý program je uveden v tabulce na str.13.

2. Směr otáčení voliče programu

- Bavlna-Eko ()
- Bavlna ()
- Syntetika ()
- Jemná ()
- Vlna ()
- Růžná prádla ()
- Rychlé prádlo 30 ()



1. Start

- Tlačítko Start/Pauza () se používá ke spuštění cyklu praní (programu) nebo k jeho přerušení.

2. Pauza

- Při nutnosti dočasně přerušit probíhající cyklus praní (programu), stisknete tlačítko Start/Pauza ().
- Trvání dočasně přerušit cyklus (Pauza) dle ne 4 minuty, pračka se automaticky vypne.



Time Save

1. spora času

- Možnost lze využít ke zkrácení doby trvání programu praní.
- Pokud te-li tuto možnost použít, stisknete jednu tlačítko spora času ( Time Save) před spuštěním programu.
- Možnost spora času není dostupná v programu Rychlé praní 30.

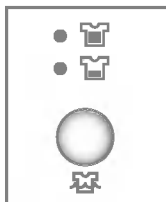

- Tl. Pran () lze volit druh pran :
- Hlavn pran ()
- P edepran () + Hlavn pran ()

1. Hlavn pran

- Hlavn pran je ur eno pro m n u pin n nebo b n pinav pr dlo.

2. P edepran + Hlavn pran

- U hodn u pin n ho pr dla volba "P edepran () + Hlavn pran " () zvy uje imost pran .
- P edepran je dostupn v programech "Bavlna-Eko, Bavlna a Syntetika".

Ur it funkce byla zvolena, sv t -li u symbolu funkce sign ln sv tlo.

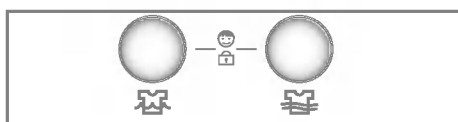

Funkce um n uzamknout v echna tla tka k ochran provozu p ed jeho ne douc m ovl dn m tla tky d tni nebo jin zmi osobami.

1. D tskø z mek

- Funkce se uvede do imosti sou asn m stiskn m tl. Pran () a M ch n ().

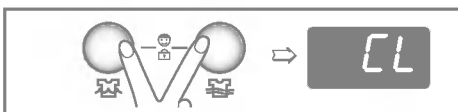

- Je-li funkce v imosti, v echna tla tka budu mimo provoz
- Funkci lze vypnout dal m sou asn m stiskn m tl. Pran () a M ch n ().

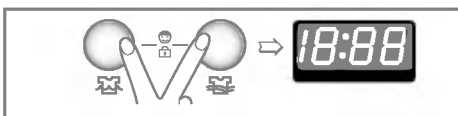

- Chcete-li zn nit program p i zapnut funkci "D tskø z mek":

 1. Sou asn stiskn te tla tka Pran () a M ch n ().
 2. Stiskn te tl. Start/Pauza (►||).
 3. Zn te program a op t stiskn te tl. Start/Pauza (►||).

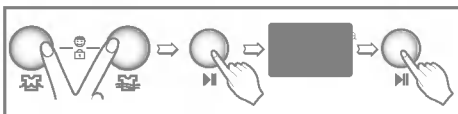

- Funkci d tskø z mek lze uv st do imosti kdykoliv a bude automaticky zru ena p i objeven se provozn z vady. Funkce "D tskø z mek" z stane v imosti i p i vypnut pra ce.

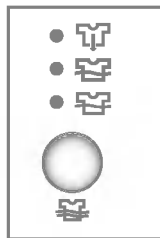

- Druh m ch n lze volit opakovaným stisknutím tlačítka ()
- B n ()
- Super ()
- B n () + pr dlo ve vod ()
- Super () + pr dlo ve vod ()

1. B n m ch n

- V programech "Bavlna-Eko / Bavlna/Syntetika" - se provedou 3 m ch n .
- V programech "Vlna/ Ru n pran / Rychl pran 30 / Jem " - se provedou 2 m ch n .

2. Super m ch n

- B n m ch n + 1x m ch n nav c.
- Super m ch n se pou v v p pad doc ho odstran n v t ne istoty nebo zbytek prac ch prost edk z pr dla.

3. Pr dlo ve vod

- Stisknutím tlačítka () můžete zvolit funkci "Pr dlo ve vod " , pokud si p ežete po posledním m ch n ponechat pr dlo ve vod bez n sledn ho odst e ov n , aby nebylo zma kan .
- Je-li tato funkce zapnuta, a chcete vodu vypustit a pr dlo edit, stiskn te tlačítko Start/Pauza ()
- funkce "Pr dlo ve vod " se zru a m ete zvolit ot ky odst e ov n nebo jiný program. Další stisknutím tlačítka Start/Pauza () se spust zvolený program.
- P ežete-li si pouze vy erp n vody, zvolte program "Bez odst e ov n ()

Ur it funkce byla zvolena, sv t -li u symbolu funkce sign ln sv tlo.



1. asovø posun pran

- Práva p ed " asov posunutým praním " - Otev ete vodu kohout
- Vlo te do pra ky n pl, pr dla a uzav ete dv ka pra ky.
- Vsypte do dv kova e prac prost edek a aviv

- Zapn ut funkce " asov posunut pran " :
- Zapn te pra ku tla. Nap jen () .
- Oto ením "Voli e programu" zvolte po adovanø program pran .
- Stiskn te tla. " asovø posun () a nastavte po adovanou dobu asov ho posunu pran .
- Stiskn te tla. Start/Pauza () ; (na displeji bu e blikat :) .

- Další stisknutím tlačítka " asovø posun () se zobrazí údaj " 3:00 " . Maxim ln doba asov ho posunu pran je 19:00 hodin, nejmen doba je 3 hodiny.
- Ka dým stisknutím tlačítka se doba posune o 1 hodinu.
- Funkce bude zru en stisknutím tlačítka Nap jen ()
- " asovø posunem pran " se rozum " a p edpokl dan doba " od sou asnosti do ukon en cyklu pran nebo zvolen innosti (Pran , M ch n , Odst ed n) .

Doba " asov ho posunu " a trv n pran se m e m nit v z vislosti na stavu dod vky vody a jej teplot .

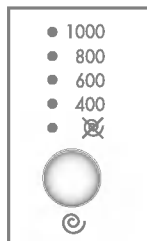

[WD-1061FD]

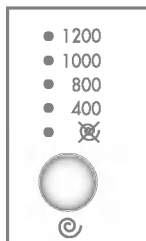

[WD-1261FD
WD-1266FD]

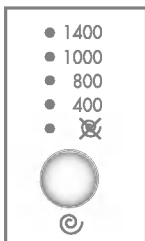

[WD-1461FD
WD-1466FD]

• Opakovaným stisknutím tlačítka Odstředění (☉) se budou měnit otáčky podle typu prádky, následovně:

[WD-1061FD]	[WD-1261FD WD-1266FD]	[WD-1461FD WD-1466FD]
- ☉	- ☉	- ☉
- 400	- 400	- 400
- 600	- 800	- 800
- 800	- 1000	- 1000
- 1000	- 1200	- 1400

1. Volba otáček odstředění

• Podle programu lze dosáhnout tyto otáčky odstředění:

- Bavlna-Eko (☉/☉)
 - 800 → 1000 → (1200) (1400) → ☉ → 400 → (600)
- Bavlna (☉)
 - [WD-1461FD/1466FD]
 - 1400 → ☉ → 400 → 800 → 1000
 - [WD-1261FD/1266FD]
 - 1200 → ☉ → 400 → 800 → 1000
 - [WD-1061FD]
 - 1000 → ☉ → 400 → 600 → 800
- Syntetika (☉)
 - 800 → 1000 → ☉ → 400 → (600)
- Jem (☉)
 - 400 → (600) → 800 → ☉
- Vlňa (☉) / Růžný práek (☉)
 - 400 → (600) → 800 → 1000 → ☉
- Rychlý práek 30 (☉)
 - 400 → (600) → 800 → 1000 → 1400 → ☉

2. Bez odstředění

- Zvolíte-li možnost "Bez odstředění", po oděru vody se práčka zastaví.
- * Odstředění lze vypustit předem na "Bez odstředění" v programech Vlňa, Jem a Růžný práek.

Určit funkce byla zvolena, světelný symbol funkce signální světlo.

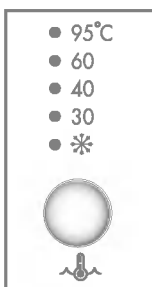

- Tl. Teplota vody (☉) lze volit teplotu vody v práčce.
- Studen (☉)
- 30°C / 40°C / 60°C / 95°C

1. Teplota vody

Teplotu vody v práčce lze volit podle programu následovně:

- Bavlna-Eko (☉/☉)
 - 60°C → 40°C
- Bavlna (☉)
 - 60°C → 95°C → studen (☉) → 30°C → 40°C
- Syntetika (☉)
 - 40°C → 60°C → studen (☉) → 30°C
- Jem (☉) / Vlňa (☉) / Rychlý práek 30 (☉)
 - 30°C → 40°C → studen (☉)
- Růžný práek (☉)
 - studen (☉) → 30°C → 40°C

U zvolené teploty se rozsvítí signální světlo.

Podrobnější informace naleznete na str.13.

1. Zobrazen zvláštň funkce

- Po volbě funkce "Dtskø z nek" se na displeji zobrazí písmena "CL".
- Byla-li zvolena funkce "asovø posun pran", zobrazí se zbøvajcí čas do ukončení zvoleného programu praní.

2. Zobrazen vlastň diagnostiky

- Nastanø-li v ãinosti pračky nějaký problém, druh z vady se zobrazí na displeji :

PE : Chyba ve snížení tlaku vody

FE : Z vady v přeplynutí vody

dE : Dvka nejsou uzavřeny

LE : Přetíženo motor

CE : Přetíženo motor

IE : Z vady v přívodu vody

DE : Z vady v odtoku vody

UE : Nevýváženo

TE : Problém s teplotou vody

Pokud se uvedený písmena zobrazí na displeji pračky, nahlédněte na str. 26 "Nezavolejte odborný servis" a postupujte podle uvedených pokynů.

3. Dokončení praní

Po ukončení cyklu praní se na v. defunkčním displeji objeví písmeno **End**.

4. Uplynulý čas

- V průběhu pracovního cyklu se zobrazuje zbøvajcí čas (dokončení programu).
- Vørobcem doporučený program

* () : WD-1061FD/1261FD/1266FD

- Bavlna-Eko () : kolem 2 hodin a 58 minut

- Bavlna () : kolem 2 hodin a 43 (39) minut

- Syntetika () : kolem 1 hodiny a 32 minut

- Jem () : kolem 1 hodiny a 7 minut

- Vlna () : kolem 1 hodiny a 1 minut

- Rùzné praní () : kolem 1 hodiny

- Rychlé praní 30 () : kolem 30 minut

- Doba praní se mění podle množství prádla, tlaku vody, teploty vody a dalších okolností praní.
- Při zjištění nevyváženosti nebo jestli pracuje program na odstranění plynů, doba praní může být delší.
(Maximální prodloužení doby praní je 45 minut).

* Před každým i t n m vnitřní pračky odpojte vidlici s šov , ry ze z sůvky el. s t k ochran p ed nebezpečím razu el.proudem

n Filtr p vodu vody

- **IE** Bude-li blikat na displeji toto hl en z vady, voda se nedost v do d vřkova e prac ho prost edku.
- Je-li voda v p vodu p li tvrd nebo obsahuje stopy v pencov usazeniny, m e bžt uc p n filtr v p vodu vody.
- Z tohoto d vodu je vhodn filtr as od asu istit.

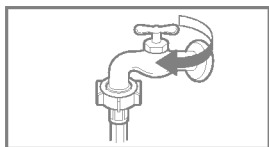

1. Uzav ete vodn kohout

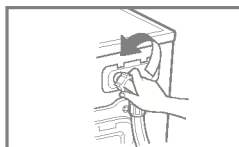

2. Od roubnjte hadici p vodu vody od pra ky.

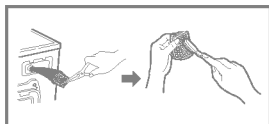

3. Filtr vy ist te pomoc tvrd ho t tinov ho kat e.



4. Na roubnjte a ut hn te hadici na pra ce.\

n Filtr odtokov ho erpadla

- * Odtokovø filtr zachyt v vl kna a mal p edm ty, kter z staly v pr dle.
- K zaji t n hladk ho chodu pra ky pravideln kontrolujte tento filtr.

▲ **UPOZORN NE** Nejd ve vypus te vodu z filtru pomoc odtokov hadi ky a potom teprve otev ete filtr erpadla, odstr,te z n j v edno, co by ho mohlo zastavit. P i vypou t n vody bu te opatrn , je-li voda ve filtru je t hork !

1. Otev ete v ko spodn ho krytu (①) pomoc mince. Oto te z tku odtoku (②) a vyt hn te hadi ku.
2. Vyt hn te z tku odtokov hadi ky (②), aby mohla odt kat voda. Pod hadi ku postavte n dobu k zachycen vody, aby netekla na podlahu. Pokud ji voda neodt k , oto en m dleva otev ete filtr (③).
3. Vyt hn te v ednry ciz p edm ty z filtru (③). Po vy i t n filtr zasu,te na m sto, oto en m po sm ru chodu hodinovžch ru i ek filtr (③) uzav ete a zasu,te na p vodn m sto odtokovou hadi ku filtru se z tku (②). Uzav ete v ko spodn ho krytu.

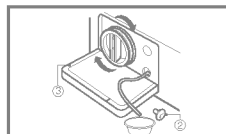
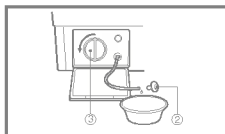
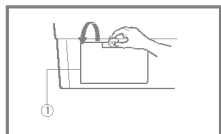

n Vysuvnø d vková prac ch prost edk

* Z stanou-li zbytky prac ho prost edku a aviv e v d vková i :

- as od asu proudem vody vy ist te d vková od v ech zbytk prac ho prost edku a aviv e
- Pokud je to nutn , lze d vková pln vysunout z pra ky po stisknut z padky dol .
- K usnadn n i t n d vková e lze vyjmout horn d l schr nky pro aviv .

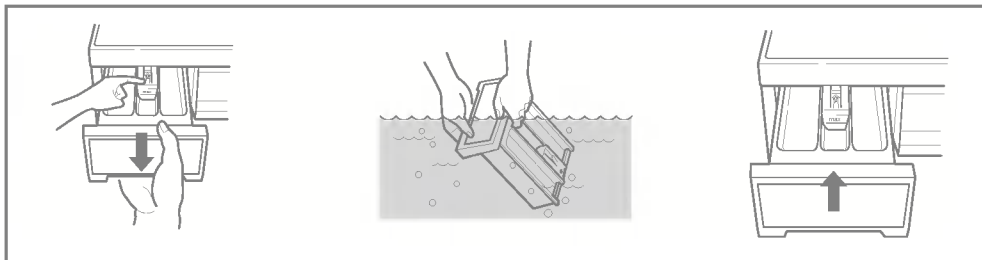

n Otvor pro d vková

* Prac prost edky se mohou taky hradit uvnit otvoru pro vsuvnø d vková . P le itostn by se m l otvor vy istit patic star ho zutn ho kart ku.

- Po ukon en i t n zasu, te d vková na m sto a pus te cyklus m ch n bez pr dla.

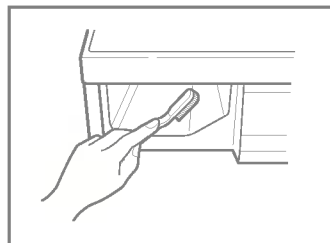

n Prac buben

• Pokud byl te v oblasti, kde je k dispozici velmi tvrd voda, neust le se tvo usazeniny na m stech, kter nejsou vid t a nen snadn je odstranit. Po ase vznikl usazeniny upou spot ebi a pokud tento proces nen pod kontrolou, musel by se p padn spot ebi i vym nit.

• A koli je prac buben vyroben z nerezav j c oceli, mohou se na n m tvo it rezav skvmy od malzch kovovzch p edm t (spony na pap r, zav rac pendl ky apod.), ponechanzch v bubnu.

• as od asu je nutn istit i prac buben.

• P ed pou it m prost edk k odstran n usazenin, barviv nebo odbarvova (b l c ch prost edk) se p esv d ete, jsou-li vhodn pro automatic pra ky.

* Prost edek k odstra, ov n usazenin by mohl obsahovat prost edky, kter mohou po kodit pra ku.

* Skvmy na bubnu odstra, ujte prost edky na i t n nerezov oceli.

* Nikdy nepou vejte k i t n ocelovou dr t nku ("kovovou vlnu")

n íst n pra ky

1. Vn j pl ø

Spr vn p e o pra ku prodlou jej provozuschopnost .

Vn j d ly pra ky lze ístit teplou vodou s neutr ln m sapon tem pro dom cnost, kterø neobsahuje drsn stice.

Ihned vyt ete vlhkøan had kem jak koliv vznikl skvrny.

Sna te se neude it povrch ostrømi, hranatømi p edm ty.

*** UPOZORN N E :** Nepou vejte metylovanø l h, edidla a podobn vørøbky.

2. Vnit n sti

Osu te okol pln c ho otvoru pra ky, pru n t sn n a sklo dv ek. Tato m sta v dy udr ujte íst , aby byla zaji tra va it snost.

Spusøte pra ku v pln m cyklu s horkou vodou.

Opakujte íinnost, pokud je to nutn .

Pozn m e Usazeniny, vznikl tvrdou vodou odstran ujte pouze takovømi prost edky, kter maj na obalu uvedeno, e jsou pro pra ku bezpe n .

n Pokyny k zazimov n pra ky

V p pad , e pra ka bude ulo ena v m stech, kde klesne teplota pod bod mrazu nebo ji bude nutn st hovat v zimn m obdob v mrazu , je nutn p edt m splnit pokyny k zazimov n pra ky , aby nedo lo k jej mu po kozen :

1. Uzav ete kohout p vodu vody.
2. Odpojte hadici p vodu vody a vylijte z n zbytek vody.
3. Zasu te vidlici s øov , ry do z suvky.
4. P idejte asi 4 litry nejedovat nemrznouc sm si do pr zdh ho prac ho bubnu a uzav ete dv ka pra ky.
5. Zapn te odst ed n a po dobu 1 minuty od erp vat ve kerou kapalinu. Nemrznouc sm s se nevy erp pln .
6. Odpojte vidlici s øov , ry ze z suvky, vyt ete vnit n st bubnu dosucha a uzav ete dv ka.
7. Vyjm te vsuvnø d v kova prac ch prost edk . Vylijte ve kerou vodu z jednotlivøch p ihr dek a vyt ete je dosucha. Zasu te d v kova na m sto.
8. Pra ku skladujte ve svisl poloze.
9. Po ukon en zimn ho skladov n (st hov n) se odstran zbytky nemrznouc sm s tak , e pra ku uvedete do chodu v pln m prac m cyklu za pou it prac ho prost edku, bez n pln pr dla.

* Tato pra ka je vybavena automatickou vlastn diagnostikou, kter zjist poruchu ji v jej m po te n m stadiu a podle toho p slun reaguje.

Nepracuje-li pra ka spr vn nebo nefunguje-li v bec, zkontrolujte ji p edt m, ne zavol te odbornø servis, n sleduj c m postupem :

Projev z vady	Mo n p ina	e en
Ch estivø a in ivø hluk	<ul style="list-style-type: none"> • V bubnu nebo v odtokov m erpadle mohou bøt ciz kovov p edm ty, jako mince nebo sp nac pendl ky apod. 	<p>Zastavte pra ku a zkontrolujte buben a filtr erpadla.</p> <p>Trv -li hluk po znovuvveden pra ky do chodu, zavolejte pov enø odbornø servis.</p>
Dunivø hluk	<ul style="list-style-type: none"> • T k n pln mohou produkovat dunivø hluk. Obvykle se to st v . 	<p>Trv -li hluk d le, asi je pra ka nevyv en .</p> <p>Zastavte ji a p elo te pr dlo jinak.</p>
Hlu n vibrace	<ul style="list-style-type: none"> • Opravdu jste odstranili v edny p epravn ørouby a pouzdra ? • Stoj v edny no ky pevn na podlaze ? 	<p>Nebyly-li rouby a jejich pouzdra odstran ny p i instalaci, odstra,te je podle pokyn v sti "Instalace" od str.5.</p> <p>N pl, pr dla je nerovnom m rozlo ena v bubnu. Zastavte pra ku a p elo te pr dlo jinak.</p>
Unik voda	<ul style="list-style-type: none"> • P vodn hadice je net sn p ipojena ke kohoutu nebo k pra ce. • Domovn odpadov potrub je ucpano. 	<p>Zkontrolujte p ipojen hadice a dot hn te ji.</p> <p>Uvoln te domovn odpad, p padn kontaktujte instalat ra.</p>
Nadm m p n n	<ul style="list-style-type: none"> • Nedostate nø zdroj (tlak) vody v m st . • Kohoutek nen otev en naplnø. • Hadice p vodu vody je zalomena. • Filtr p vodu vody v pra ce je zanesen. 	<p>Nevhodnø prac prost edek? Tvorba nadm m p ny m e zp sobovat niky vody.</p> <p>Zkuste jinø p vod v dm .</p>
Voda nev t k do pra ky nebo vt k pomalu	<ul style="list-style-type: none"> • Odtokov hadice je zalomena nebo ucpan . • Zanesen odtokovø filtr. 	<p>Kohoutek otev ete pln .</p> <p>Vyrovnejte hadici.</p> <p>Zkontrolujte (a vy ist te) filtr.</p>
Voda z pra ky neodt k nebo odt k pomalu		<p>Vy ist te a vyrovnejte odtokovou hadici.</p> <p>Vy ist te odtkovø filtr</p>

\Projev z vady	Mo n p ina	e en
IE	<ul style="list-style-type: none"> • Nedostate n zrodz vody v m st . • Nen pln otev en z kohoutek p vodu vody do pra ky. • Hadice p vodu vody je zalomen . • Upan z filtr p vodu vody 	<p>Zkuste jin z kohoutek v dan . Kohoutek otev ete pln .</p> <p>Vyrovnejte hadici.</p> <p>Zkontrolujte a vy ist te filtr.</p>
DE	<ul style="list-style-type: none"> • Odtokov hadice je ucpan nebo zalomen . • Odtokov filtr je ucpan z 	<p>Vy ist te a vyrovnejte odtokovou hadici.</p> <p>Vy ist te filtr.</p>
UE	<ul style="list-style-type: none"> • N pl, pr dla je p li mal . • N pl, pr dla je nevyv en . • Pra ka je vybavena syst mem zji ov n nevyv enosti a jej korekce. Obsahuje-li n pl, pouze t k kusy pr dla, jako koupelnov p edlo ky, koupac bary (frot), atd., tento syst m m e zastavit odst e ov n nebo pln p enu it cyklus odst e ov n , pokud je nevyv en p li velik i po n kolika opakov n ch spu t n odst ed n . • Pokud je pr dlo na konci cyklu odst ed n p li vlnk , p idejte do n pln n kolik men ch kousk pr dla k vyv en n pln a opakujte cyklus odst ed n . 	<p>P idejte 1 nebo 2 kusy podobn ho pr dla pro lep vyv en n pln v bubnu.</p> <p>Upravte n pl, pr dla tak, aby bylo un n no spr vn odst e ov n .</p>
dE	 <ul style="list-style-type: none"> • Jsou dv ka otevzen ? 	<p>Uzav ete dv ka.</p> <p>❖ Nezmiz li z displeje n pis " dE " zavolejte odborn z servis.</p>
LE		<p>Odpojte s ov z p vod a zavolejte odborn z servis.</p>
FE	<ul style="list-style-type: none"> • P epln -li se pra ka vodou pro vad z ventil, dzvej se na displeji n pis " FE ". 	<p>Uzav ete kohoutek v p vodu vody.</p> <p>Odpojte s ov z p vod a zavolejte odborn z servis.</p>
PE	<ul style="list-style-type: none"> • P i z vad idla rovn vody se zdraz na displeji " PE ". 	
EE	<ul style="list-style-type: none"> • P et en motoru 	
LE	<ul style="list-style-type: none"> • P et en motoru 	

