



PŘÍSTROJ DVD/CD/VCR

System domáciho kina

Příručka uživatele

MODEL: LH-C6230

(Hlavní jednotka: LH-C6230Y

reproduktory: LHS-C6230T, LHS-C6230W)



Před zapojením, používáním nebo nastavením tohoto systému si prosím pečlivě přečtete návod v této instruktážní příručce.

P/N: 3828R-D032W

Bezpečnostní opatření



POZOR
NEBEZPEČÍ ÚRAZU E
LEKTRICKPPPM PROUDEM
NEOTVÍREJTE



VAROVÁNÍ: NEODSTRAŇUJTE
KRYT – NEBEZPEČÍ ÚRAZU ELEKTRICKPPPM
PROUDEM. UVNITŘ NEJSOU ŽÁDNÉ UŽIVATELSKÉ
OVLÁDACÍ PRVKY. PRO ÚDRŽBU SE OBRÁŤTE
NA PŘÍSLUŠNÉ SERVISNÍ ODDĚLENÍ.



Blesk zakončený šipkou v rovnostranném trojúhelníku upozorňuje uživatele, že uvnitř přístroje jsou neizolovaná místa pod napětím, která mohou způsobit elektrický šok.



Vykřičník v rovnostranném trojúhelníku upozorňuje na důležité poznámky k provozu a údržbě přístroje, které najdete v přiložené literatuře.

Varování: NEVYSTAVUJTE PŘÍSTROJ DEŠTI NEBO VLHKOSTI, SNÍŽÍTE TAK RIZIKO POŽÁRU A ÚRAZU ELEKTRICKPPPM PROUDEM.

Varování: Neumísťujte přístroj do uzavřeného prostoru, např. do knihovny.

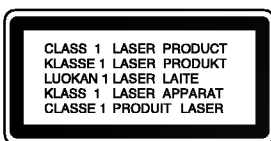

Varování:

Tento DVD/CD/VCR přehrávač obsahuje laserový systém.

Aby bylo zajištěno správné používání přístroje, přečtěte prosím pečlivě tuto příručku a uschovejte ji pro budoucí použití. Pokud bude v případě potřeby potřeba opravu, kontaktujte autorizované servisní středisko – viz postup při opravách.

Použitím jiných než zde uvedených nastavení a postupů se můžete vystavit nebezpečnému záření.

Neotevírejte kryt, abyste se nevystavili přímému laserovému záření. Po otevření je vidět laserový paprsek. **NEDÍVEJTE SE DO PAPERU.**

VAROVÁNÍ: Přístroj nesmí přijít do kontaktu s vodou a nesmí na něm být umístěny žádné předměty naplněné tekutinou, např. vázy.



Tento přístroj je vyroben tak, aby vyhovoval požadavkům pro radiovou interferenci podle nařízení EEC 89/336/EEC, 93/68/EEC a 73/23/EEC.



Poznámky k autorským právům:

Ze zákona je zakázáno bez svolení kopírovat, vysílat, ukazovat, vysílat kabelem, přehrávat na veřejnosti nebo pronajímat materiál chráněný autorským právem.

Tento vprvek obsahuje prostředky pro ochranu proti kopírování vyvinuté firmou Macrovision. Na některé disky jsou nahrány signály ochrany proti kopírování. Při kopírování takových disků přístrojem se při přehrávání objeví rušení obrazu.

Tento vprvek obsahuje technologii ochrany proti kopírování, která je chráněna několika U.S. patenty a dalšími právy na ochranu duševního vlastnictví vlastněnými firmou Macrovision Corporation a dalšími subjekty.



Použití této technologie ochrany proti kopírování musí být autorizováno firmou Macrovision Corporation, je určeno pro domácí nebo jinak omezené použití, pokud není jinak povoleno firmou Macrovision Corporation. Je zakázáno demontovat a analyzovat funkci ochranné technologie.

SÉRIOVÉ ČÍSLO: Sériové číslo se nachází na zadním krytu přístroje. Toto číslo je unikátní pro tento přístroj a je známo pouze Vám. Zaznamenejte si na toto místo požadované informace a uchovejte tuto příručku jako trvalý doklad o koupi.

Číslo modelu: _____



Sériové číslo: _____

Obsah

Úvod	
Bezpečnostní opatření	2
Obsah	3
Před použitím systému	4-5
Podporované formáty disků	4
Pravidla bezpečného používání	5
Poznámky k diskům	5
Použité značky	5
Ovládací prvky na čelním panelu	6
Indikátory na displeji	7
Tlačítka dálkového ovládání	8
Konektory na zadním panelu	9
Příprava systému	
Zapojení	10-14
Připojení TV & dekodéru (nebo zařízení Set Top Box)	10
Připojení přídatného Audio/Video (A/V) zařízení k přehrávači DVD/CD/VCR	11
Připojení antény rádia	11
Připojení systému reproduktorů	12
Umístění reproduktorů	13
Slovníček	14
Před použitím – část VCR	15-19
Nastavení video kanálu	15
Používáte DVD/CD/VCR přehrávač poprvé	15
Jak používat hlavní nabídku	16
Automatické ladění televizních stanic	16
Ruční ladění televizních stanic	17
Změna pořadí televizních stanic	18
Vymazání televizních stanic	18
Ruční nastavení hodin	19
Nastavení režimu barev	19
Před použitím – část DVD	20-23
Obecné vysvětlivky	20
Displej na obrazovce	20
Úvodní nastavení	21-23
• Úvodní nastavení – obecné funkce	21
• Jazyková mutace	21
• Obraz	21
• Speaker Setup (nastavení reproduktoru)	22
• Others (další funkce)	22
• Rodičovská kontrola	23
Používání systému	
Ovládání videorekordéru	24-27
Přehrávání kazet	24
• CM SKIP (přeskočení reklam)	24
• OPR (optimální zobrazení obrazu)	24
Okamžité časované nahrávání (ITR)	25
Časované nahrávání s použitím displeje na obrazovce	26-27
Obsluha DVD a Video CD přehrávače	28-30
Přehrávání DVD a Video CD	28
Obecné vlastnosti	28
• Přeskočení na jiný titul (TITLE)	28
• Přeskočení na jinou kapitolu/stopu	28
• Vyhledávání	28
• Zastavení obrazu a přehrávání po jednotlivých obrazech	29
• Zpomalené přehrávání	29
• Opakování	29
• Opakování A-B	29
• Vyhledávání podle času	29
• 3D Surround	29
• Lupa (zoom)	30
• Hledání značky	30
Speciální vlastnosti DVD	30
• Menu titulu	30
• Menu disku	30
• Úhel kamery	30
• Změna jazykové mutace zvukového doprovodu	30
• Změna zvukového kanálu	30
• Titulky	30
Obsluha audio CD a MP3/WMA přehrávače	31-32
Naprogramované přehrávání audio CD a MP3/WMA disků	31
Poznámky k MP3/WMA diskům	31
• Pauza	32
• Přeskočení na jinou skladbu	32
• Opakování jedné skladby/všech skladeb/ opakování vypnuto	32
• Vyhledávání	32
• Opakování A-B	32
• 3D Surround	32
• Změna zvukového kanálu	32
Prohlížení disku JPEG	33
Naprogramované přehrávání	34
Naprogramované přehrávání audio CD a MP3/WMA disků	34
Naprogramované přehrávání video CD	34
• Opakování naprogramovaných stop	34
• Vymazání stopy z naprogramovaného seznamu	34
• Vymazání celého naprogramovaného seznamu	34
Nastavení reproduktoru	35
Doplňující informace	35
Doplňující informace – ovládání VCR	36-37
Displej na obrazovce	36
Zastavení paměti počítadla pásky	36
Průvodce pohodlnou obsluhou (Video doktor)	36
Jednoduché opakování „ez“	36
Zvukový systém Hi-fi stereo	37
Kompatibilita se širokoúhlovou obrazovkou 16:9	37
Speciální nahrávání	38
Kopírování DVD na VCR	38
Nahrávání z jiného videorekordéru	38
Ovládání rádia	39-40
Ukládání stanic do paměti	39
Poslech rádia	39
Vymazání uložených stanic	39
Ruční ladění stanic	40
Automatické ladění stanic	40
Funkce RDS	40
Tabulky	
Seznam kódů jazyků	41
Seznam regionálních kódů	42
Odstraňování závad	43-44
Technické parametry	45-46
Popis symbolů pro instrukce	
 Označuje nebezpečí, které by mohlo poškodit samotné zařízení nebo způsobit jinou materiální škodu.	
 Označuje zvláštní operační funkce tohoto zařízení.	
 Označuje tipy a rady, jak zjednodušit daný úkol	

Před použitím systému

Podporované formáty disků

	DVD (8 cm / 12 cm disky)
	video CD (VCD) (8 cm / 12 cm disky)
	audio CD (8 cm / 12 cm disc)

Tento přístroj je dále schopen přehrávat média SVCD, DVD-RW, DVD+RW, Kodak PICTURE CD a CD-R či CD-RW, jež obsahují zvukové stopy nebo soubory formátu MP3, WMA či JPEG.

Poznámky

- V závislosti na vlastnostech nahrávacího zařízení a CD-R/RW (nebo DVD-RW, DVD+RW) disků není možné na tomto přístroji některé CD-R/RW (nebo DVD-RW, DVD+RW) disky přehrávat.
- Nepřidávejte k disku žádné jmenovky nebo nálepky (to platí pro obě strany disku - stranu s popisky i nahranou stranu).
- Nepoužívejte CD nepravidelných tvarů (např. tvaru srdce nebo pravoúhlé). Mohlo by to vyvolat selhání zařízení.

Poznámky k DVD a Video CD

Některé funkce přehrávání DVD a Video CD mohou být úmyslně změněny v programu. Tato jednotka přehrává DVD a Video CD podle obsahu disku dodaného v programem, některé funkce jednotky pro přehrávání nemusí být dostupné nebo naopak další funkce mohou být přidány. Podívejte se do pokynů dodaných s DVD a Video CD. Některá DVD vyrobená pro obchodní účely nelze na tomto přístroji přehrávat.

Oblastní kód DVD/CD/VCR přehrávače a DVD

Tento DVD/CD/VCR přehrávač je navržen pro přehrávání disků zakódovaných v DVD programech oblasti "2". Oblastní kód na obalu některých DVD disků indikuje, kterým typem přehrávače lze přehrávat tyto disky. Tato jednotka umí přehrávat pouze DVD disky označené "2" nebo "ALL". Pokud chcete přehrávat jakékoliv jiné disky, na TV obrazovce se objeví zpráva "Check Regional Code" (zkontrolujte oblastní kód). Na obalech některých DVD disků není oblastní kód uveden i přesto, že přehrávání některých disků je v některých oblastech zakázáno.



Poznámky k DTS-zakódovaným CD

Při přehrávání DTS-zakódovaných CD můžete slyšet příliš hlasitý zvuk z analogového stereo výstupu. Před přehráváním těchto disků zeslabte hladinu hlasitosti, abyste nepoškodili zvukový systém. Postupně můžete upravit hlasitost přehrávání. Pokud chcete přehrávat DTS Digital Surround™ nahrávky, musíte k digitálnímu vstupu jednotky připojit externí 5.1 kanálový dekodér DTS Digital Surround™.

Termíny související s disky

Titul (pouze DVD)

Hlavní film nebo náplň připojených nebo přídavných informací nebo hudební album. Každému titulu je přiřazeno referenční číslo, abyste jej mohli snadno najít.

Kapitola (pouze DVD)

Části filmu nebo hudební skladby, které jsou menší než titul. Titul se skládá z několika kapitol. Každá kapitola má své číslo, to umožňuje snadné nalezení požadované kapitoly. Na některých discích nemusí být kapitoly použity.

Stopa (pouze Video CD nebo Audio CD)

Části filmu nebo hudební skladba na Video CD nebo Audio CD. Každé stopě je přiděleno číslo, pomocí čísla stopy lze snadno najít požadovanou stopu.

Scéna

Na video CD s funkcí PBC (kontrola přehrávání – Playback control) jsou filmy a obrázky rozděleny do částí nazvaných "scény". Každá scéna je zobrazena v obrazovce nabídky a je jí přiděleno číslo scény. Pomocí čísla můžete snadno najít požadovanou scénu. Scéna se skládá z jedné nebo více stop.

Typy Video CD

Vyskytují se dva typy Video CD:

Video CD vybavené funkcí PBC (verze 2.0)

Funkce kontroly přehrávání PBC dovoluje ovládat systém pomocí menu, funkcí vyhledávání a dalších operací. Dále je možné zobrazovat statické obrázky s vysokým rozlišením, pokud jsou uloženy na disku.

Video CD bez funkce PBC (verze 1.1)

Tyto disky jsou přehrávány stejně jako Audio CD, umožňují přehrávání obrazu i zvuku, ale nejsou vybaveny funkcí PBC.

Před použitím systému (pokračování)

Pravidla bezpečného používání

Zacházení s jednotkou

Přeprava jednotky

Původní krabice a obaly jsou velice užitečné pro přepravu. Pro maximální ochranu znovu zabalte jednotku tak, jak byla původně zabalena v továrně.

Nastavení jednotky

Obraz a zvuk blízké televize, videa nebo rádia může být při přehrávání rušen. V takovém případě umístěte jednotku dále od televize, videa nebo rádia a po ukončení přehrávání jednotku vypněte.

Udržování povrchu zařízení v čistotě

V blízkosti zařízení nepoužívejte těkavé látky, jako jsou například prostředky na hubení hmyzu. Nenechávejte pryžové nebo plastové produkty po delší dobu v kontaktu se zařízením. Mohou na jeho povrchu zanechat stopy.

Čištění jednotky

Čištění skříně

Používejte čistou a měkkou prachovku. Pokud je povrch velice špinavý, použijte jemný hadřík lehce zvlhčený roztokem s malou koncentrací čistícího přípravku. Nepoužívejte silná rozpouštědla jako alkohol, benzín nebo ředidlo, ta mohou poškodit povrch jednotky.

Dosažení čistého obrazu

DVD/CD/VCR přehrávač je moderní přesné zařízení. Pokud jsou optické čočky a části diskové jednotky znečištěny nebo opotřebovány, zhorší se kvalita obrazu. Doporučujeme pravidelnou prohlídku a údržbu po každých 1000 hodinách provozu. (Záleží na prostředí, kde je jednotka používána.) Další informace Vám sdělí nejbližší prodejce.

Poznámky k diskům

Zacházení s disky

Nedotýkejte se strany disků obsahující záznam. Držte disk za jeho okraje, otisky prstů se tak nemohou dostat na povrch disku. Nenačepujte na disk papír nebo pásku.



Ukládání disků

Po přehrávání uložte disk do obalu. Nevystavujte disky přímému slunečnímu záření nebo zdrojům tepla, nenechávejte je v zaparkovaném autě vystaveném slunečním paprskům, kde může dojít v vprazném zpřehšení teploty.

Čištění disků

Otisky prstů a prach na discích mohou způsobit zhoršení kvality obrazu a zvuku. Před přehráváním očistěte disky čistou prachovkou. Disky čistěte směrem od středu ke krajům.

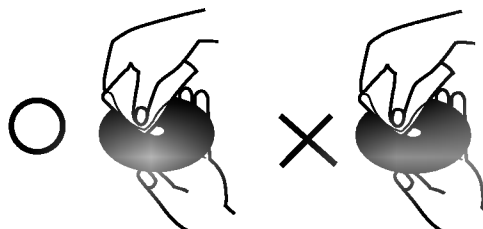

Nepoužívejte silná rozpouštědla jako alkohol, benzín, ředidlo, komerčně dostupné čistící prostředky nebo antistatický sprej určený pro starší vinylové nahrávky.







Použité značky

Zobrazení značky

“” značka se může během provozu objevit na TV obrazovce. Tato značka znamená, že funkce vysvětlená v tomto návodu není dostupná na právě použitém DVD disku.

Symboly disků použité v návodu k obsluze

Pokud je u názvu sekce jeden z následujících symbolů, pak se tato sekce vztahuje pouze na disk reprezentovaný symbolem.

-  DVD
-  Video CD s funkcí kontroly přehrávání PBC
-  Video CD bez funkce kontroly přehrávání PBC
-  Audio CD
-  MP3 disk
-  WMA disk
-  Disk JPEG

Nastavení zdroje výstupu

Musíte zvolit zdroj výstupu (DVD nebo VCR), který chcete sledovat na obrazovce televizoru.

- **Pokud chcete sledovat zdroj výstupu z DVD:** Stiskněte DVD na dálkovém ovládacím nebo DVD/VCR na čelním panelu, na displeji se objeví indikátor DVD a výstup z DVD lze sledovat na obrazovce televizoru.
- **Chcete-li sledovat zdroj výstupu z videorekordéru:** Stiskněte VCR na dálkovém ovládacím nebo DVD/VCR na čelním panelu, na displeji se objeví indikátor VCR a výstup z videorekordéru lze sledovat na obrazovce televizoru.

Ovládací prvky na čelním panelu

<p>OPEN/CLOSE (Otevřít/zavřít ▲) Otevírá a zavírá mechaniku disku.</p> <p>Senzor dálkového ovládání Na tento bod směrujte dálkové ovládání přístroje DVD/CD/VCR.</p> <p>Mechanika disku (DVD část) Sem vložte disk.</p> <p>COPY/MEMORY (Kopírování/paměť) Stiskem tlačítka zkopírujete DVD disk v DVD části na kazetu ve videorekordéru. Vložte frekvence požadovaných rozhlasových stanic.</p> <p>FM/AM Přepínač rozhlasových pásem FM a AM.</p>	<p>EJECT (Vysunutí ▲) Vysunutí kazety z videorekordéru.</p> <p>PAUSE/STEP (Pauza/krok II/II ►) Dočasně zastaví přehrávání videokazety nebo DVD disku. Při opakovaném stisku probíhá přehrávání po rámcích.</p> <p>STOP (Zastavení ■) Zastaví přehrávání videokazety nebo DVD disku.</p> <p>PLAY (Přehrávání ►) Spustí přehrávání videokazety nebo DVD disku.</p> <p>Mechanika videokazety (VCR část) Sem vložte videokazetu.</p>
--	---



<p>Displej DVD/VCR indikátor Indikuje, která část přístroje je aktivní.</p> <p>DVD/VCR (výběr výstupu) Zvolte zařízení (DVD nebo VCR), jehož výstup chcete vidět na obrazovce televizoru.</p> <p>PROG/TUNING (Program/ladění ▼/▲) Přepínání mezi přednastavenými kanály nebo kontrola přehrávání videokazety (mód VCR). Naladění požadované rozhlasové stanice (mód rádia).</p> <p>REC/ITR (● Nahrávání) Zapnutí nahrávání nebo spuštění okamžitého časovaného nahrávání (ITR).</p> <p>AV3 (vstupy VIDEO IN/AUDIO IN (levý/pravý)) Pro připojení audio/video výstupu externího zdroje (audio systém, TV/monitor, další VCR).</p> <p>Reverse SKIP/SCAN (Přeskočení/prohlížení vzad ◀◀◀) DVD: Přejít na začátek aktuální kapitoly/stopu nebo na předchozí kapitolu/stopu. Pro zrychlené zpětné prohledávání stiskněte a podržte dvě vteřiny. VCR: Při zastaveném přehrávání přetáčí pásku zpět, jinak spustí zrychlené prohledávání obrazu směrem vzad.</p> <p>Forward SKIP/SCAN (Přeskočení/prohlížení vpřed ▶▶▶) DVD: Přejít na další kapitolu/stopu. Pro zrychlené prohledávání vpřed stiskněte a podržte dvě vteřiny. VCR: Při zastaveném přehrávání přetáčí pásku vpřed, jinak spustí zrychlené prohledávání obrazu směrem vpřed.</p> <p>Indikátor STANDBY/ON (Pohotovostní režim/zapnuto) Zapnutí a přechod přístroje DVD/CD/VCR do pohotovostního režimu.</p>	<p>Ovládání hlasitosti Otočením ovladače ve směru hodinových ručiček zvýšíte úroveň hlasitosti, otočením proti směru hlasitost snížíte.</p>
---	--

Indikátory na displeji

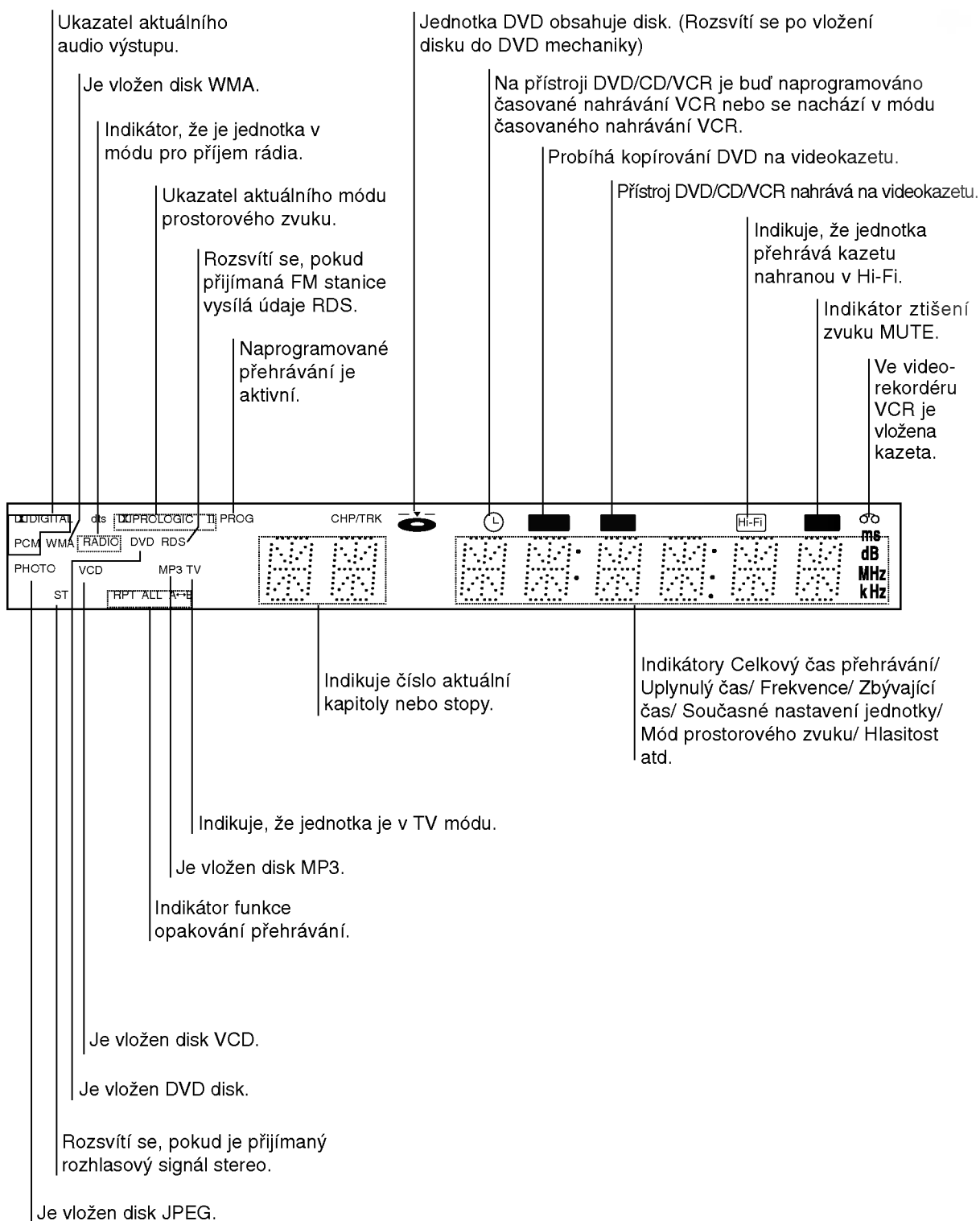

Tlačítka na dálkovém ovládacím

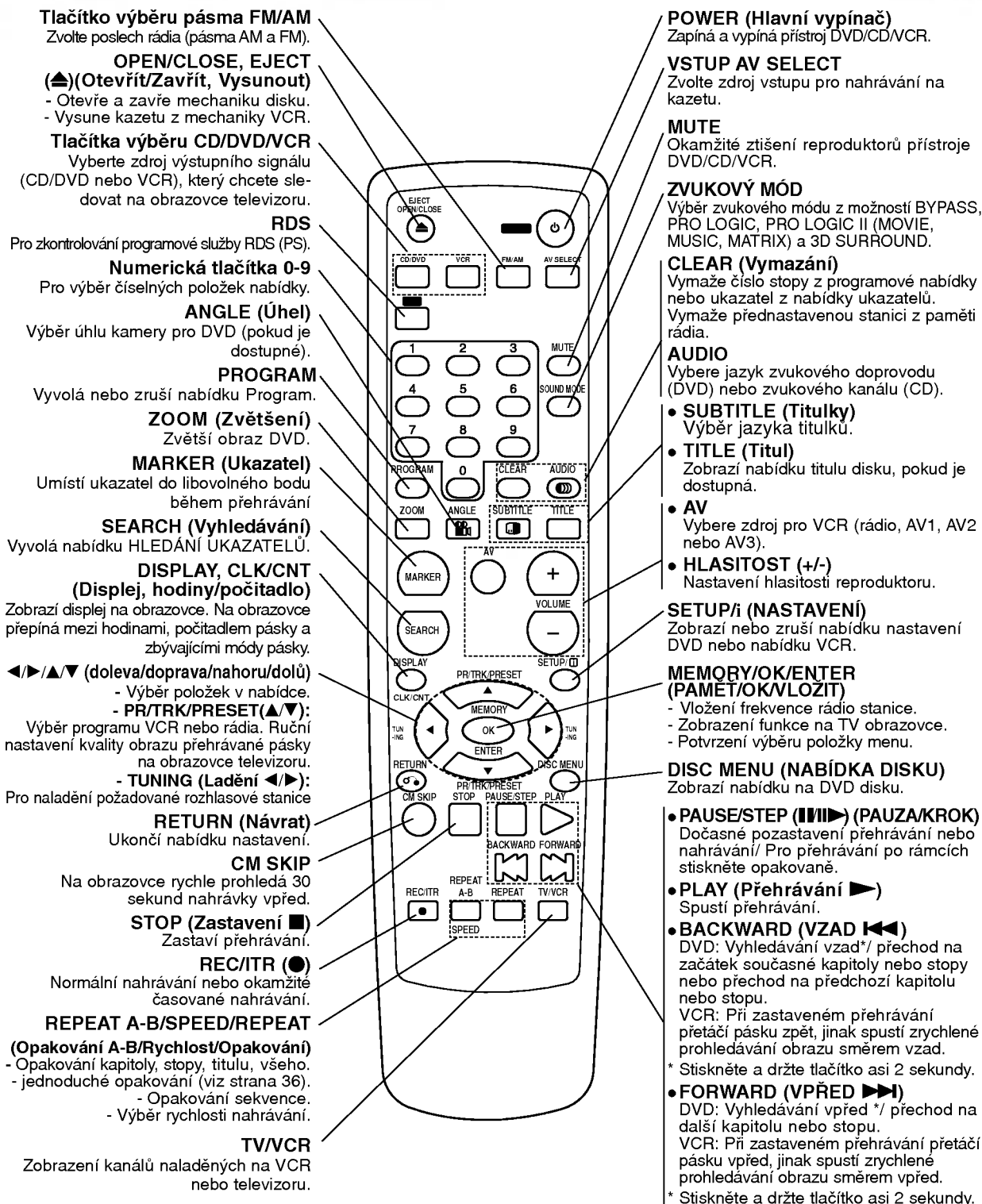

Tlačítko výběru pásma FM/AM
Zvolte poslech rádia (pásma AM a FM).

OPEN/CLOSE, EJECT
(▲)(Otevřít/Zavřít, Vysunout)
- Otevře a zavře mechaniku disku.
- Vysune kazetu z mechaniky VCR.

Tlačítka výběru CD/DVD/VCR
Vyberte zdroj výstupního signálu (CD/DVD nebo VCR), který chcete sledovat na obrazovce televizoru.

RDS
Pro zkontrolování programové služby RDS (PS).

Numerická tlačítka 0-9
Pro výběr číselných položek nabídky.

ANGLE (Úhel)
Výběr úhlu kamery pro DVD (pokud je dostupné).

PROGRAM
Vyvolá nebo zruší nabídku Program.

ZOOM (Zvětšení)
Zvětší obraz DVD.

MARKER (Ukazatel)
Umístí ukazatel do libovolného bodu během přehrávání.

SEARCH (Vyhledávání)
Vyvolá nabídku HLEDÁNÍ UKAZATELŮ.

DISPLAY, CLK/CNT
(Displej, hodiny/počítadlo)
Zobrazí displej na obrazovce. Na obrazovce přepíná mezi hodinami, počítadlem pásky a zbývajícími módy pásky.

◀▶/▲▼ (doleva/doprava/nahoru/dolů)
- Výběr položek v nabídce.
- **PR/TRK/PRESET(▲/▼)**:
Výběr programu VCR nebo rádia. Ruční nastavení kvality obrazu přehrávané pásky na obrazovce televizoru.
- **TUNING (Ladění ◀▶)**:
Pro naladění požadované rozhlasové stanice

RETURN (Návrat)
Ukončí nabídku nastavení.

CM SKIP
Na obrazovce rychle prohledá 30 sekund nahrávky vpřed.

STOP (Zastavení ■)
Zastaví přehrávání.

REC/ITR (●)
Normální nahrávání nebo okamžité časované nahrávání.

REPEAT A-B/SPEED/REPEAT
(Opakování A-B/Rychlost/Opakování)
- Opakování kapitoly, stopy, titulu, všeho.
- jednoduché opakování (viz strana 36).
- Opakování sekvence.
- Výběr rychlosti nahrávání.

TV/VCR
Zobrazení kanálů naladěných na VCR nebo televizoru.

POWER (Hlavní vypínač)
Zapíná a vypíná přístroj DVD/CD/VCR.

VSTUP AV SELECT
Zvolte zdroj vstupu pro nahrávání na kazetu.

MUTE
Okamžité ztišení reproduktorů přístroje DVD/CD/VCR.

ZVUKOVÝ MÓD
Výběr zvukového módu z možností BYPASS, PRO LOGIC, PRO LOGIC II (MOVIE, MUSIC, MATRIX) a 3D SURROUND.

CLEAR (Vymazání)
Vymaže číslo stopy z programové nabídky nebo ukazatel z nabídky ukazatelů. Vymaže přednastavenou stanici z paměti rádia.

AUDIO
Vybere jazyk zvukového doprovodu (DVD) nebo zvukového kanálu (CD).

- **SUBTITLE (Titulky)**
Výběr jazyka titulků.
- **TITLE (Titul)**
Zobrazí nabídku titulu disku, pokud je dostupná.
- **AV**
Vybere zdroj pro VCR (rádio, AV1, AV2 nebo AV3).
- **HLASITOST (+/-)**
Nastavení hlasitosti reproduktoru.

SETUP/i (NASTAVENÍ)
Zobrazí nebo zruší nabídku nastavení DVD nebo nabídku VCR.

MEMORY/OK/ENTER
(PAMĚT/OK/VLOŽIT)
- Vložení frekvence rádia stanice.
- Zobrazení funkce na TV obrazovce.
- Potvrzení výběru položky menu.

DISC MENU (NABÍDKA DISKU)
Zobrazí nabídku na DVD disku.

• **PAUSE/STEP (|||▶) (PAUZA/KROK)**
Dočasné pozastavení přehrávání nebo nahrávání/ Pro přehrávání po rámcích stiskněte opakovaně.

• **PLAY (Přehrávání ▶)**
Spustí přehrávání.

• **BACKWARD (VZAD ◀◀)**
DVD: Vyhledávání vzad*/ přechod na začátek současné kapitoly nebo stopy nebo přechod na předchozí kapitolu nebo stopu.
VCR: Při zastaveném přehrávání přetáčí pásku zpět, jinak spustí zrychlené prohledávání obrazu směrem vzad.

* Stiskněte a držte tlačítko asi 2 sekundy.

• **FORWARD (VPŘED ▶▶)**
DVD: Vyhledávání vpřed*/ přechod na další kapitolu nebo stopu.
VCR: Při zastaveném přehrávání přetáčí pásku vpřed, jinak spustí zrychlené prohledávání obrazu směrem vpřed.

* Stiskněte a držte tlačítko asi 2 sekundy.

Poznámka

Toto dálkové ovládací používá stejná tlačítka pro funkce VCR i DVD (např. přehrávání PLAY). Pokud chcete používat VCR, stiskněte nejdříve tlačítko VCR. Pokud chcete používat DVD, stiskněte nejprve tlačítko CD/DVD.

Zadní panel

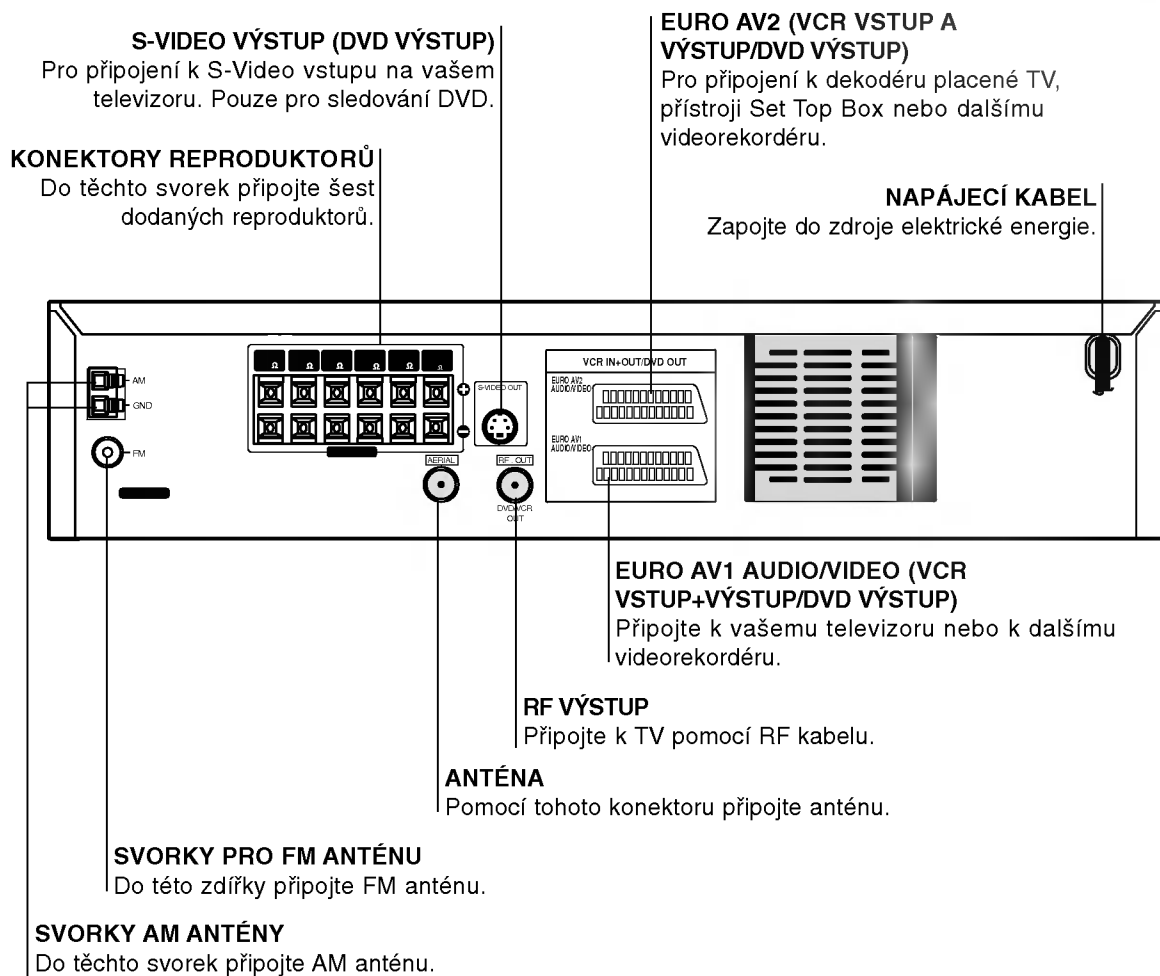

Nedotýkejte se vnitřních kolíků konektorů na zadním panelu. Elektrostatický výboj by mohl způsobit trvalé poškození jednotky.

Dosah dálkového ovládání

Namířte dálkové ovládání na senzor dálkového ovládání a stiskněte tlačítka.

- **Dosah:** Přibližně 6 m od senzoru dálkového ovládání.
- **Maximální úhel:** Přibližně 30° v obou směrech od senzoru dálkového ovládání na hlavní jednotce.

Vložení baterií do dálkového ovládání

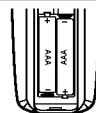

Sejměte kryt baterií na zadní straně dálkového ovládání \oplus a \ominus vložte dvě baterie typu R03 (velikost AAA).



Varování

Nemíchejte staré a nové baterie. Nikdy nedávejte dohromady různé typy baterií (standardní, alkalické atd.).

Zapojení

Připojení TV & dekodéru (nebo zařízení Set Top Box)

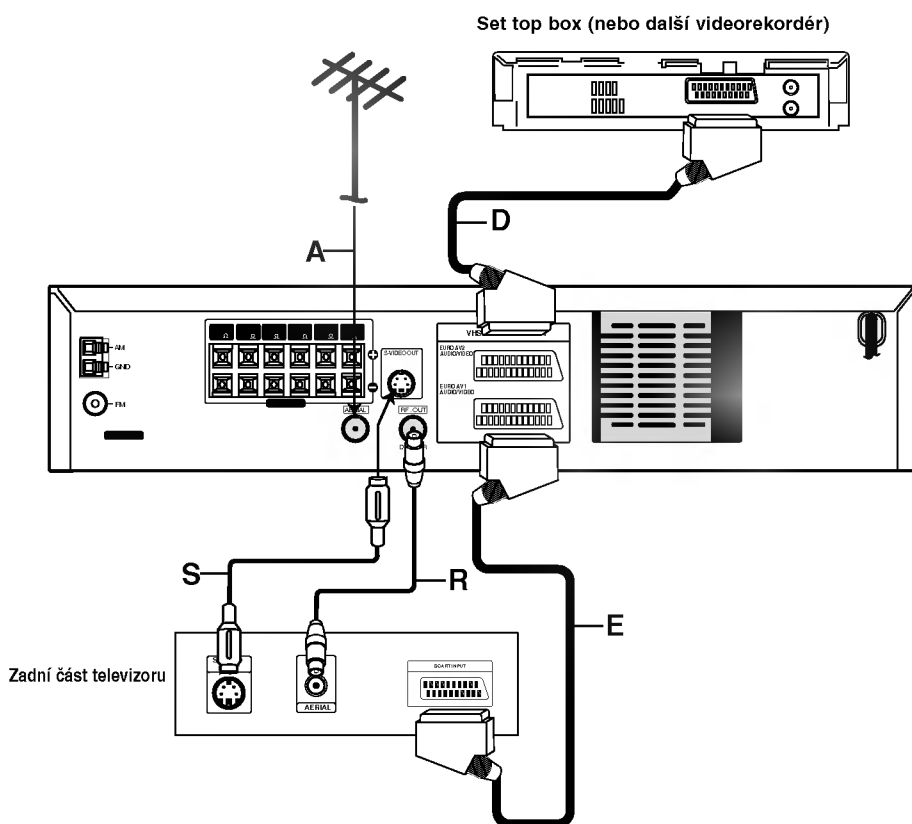

- Podle možností Vašeho současného systému zvolte jeden z typů připojení.

Tipy

- V závislosti na typu Vašeho televizoru a dalšího zařízení, které chcete připojit k přístroji DVD/CD/VCR, zvolte jeden ze způsobů zapojení. Jednotlivé způsoby zapojení jsou popsány níže.
- V případě nutnosti nahlédněte do manuálů k Vašemu televizoru, videorekordéru, stereo systému nebo dalším zařízením.

Varování

- Ujistěte se, že je přístroj DVD/CD/VCR připojen přímo k televizoru. Na Vašem televizoru zvolte správný AV vstup.
- Nepřipojujte přístroj DVD/CD/VCR k Vašemu televizoru přes další videorekordér. Systém ochrany proti kopírování by mohl zkreslit obraz DVD.

Základní zapojení (AV)

1 Pomocí kabelu SCART (E) propojte konektor **EURO AV1 AUDIO/VIDEO** na zadní straně přístroje DVD/CD/VCR se vstupním SCART konektorem na televizoru.

2 Takto můžete k přístroji DVD/CD/VCR (D) připojit set top box (nebo další videorekordér).

Základní zapojení (RF)

1 Připojte anténní kabel (A) vnitřní/venkovní antény do zdířky **AERIAL** na zadním panelu přístroje DVD/CD/VCR.

2 Pomocí RF kabelu (R) propojte výstupní konektor **RF. OUT** na zadním panelu přístroje DVD/CD/VCR s anténním vstupem televizoru.

Zapojení S-Video

Pomocí S-Video kabelu (S) propojte výstupní konektor **S-VIDEO OUT** přístroje DVD/CD/VCR se vstupním konektorem **S-VIDEO IN** na televizoru.

Poznámky

- Na konektoru **S-VIDEO OUT** se objeví vpppstušní video signál pouze při zvolené funkci přehrávače CD/DVD.
- Před připojováním DVD/CD/VCR přehrávače k televizoru vypněte obě zařízení a odpojte jejich napájecí kabely.

Zapojení (pokračování)

Připojení přídatného zařízení Audio/Video (A/V) k přístroji DVD/CD/VCR

Pomocí audio/video kabelů (nejsou součástí dodávky) propojte **AV3** konektory přístroje DVD/CD/VCR s audio/video konektory přídatného zařízení.



Připojení antény rádia

Pro poslech rádia musíte připojit dodané FM/AM antény.

- AM smyčkovou anténu připojte do konektoru pro AM anténu.
- Připojte drátovou anténu FM k anténnímu konektoru FM.

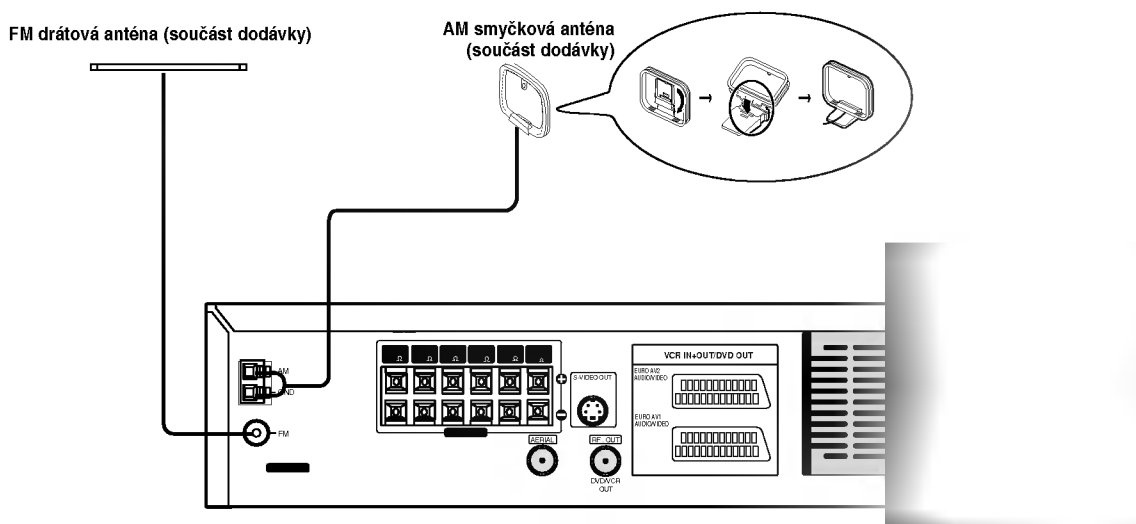

Poznámky

- Umístěte AM anténu daleko od DVD/CD/VCR přehrávače a podobných zařízení, aby anténa nepřijímala šum z těchto zařízení.
- Při plném roztažení FM antény bude lepší příjem FM signálu.
- Po připojení umístěte FM anténu do horizontální polohy.

Zapojení (pokračování)

Připojení systému reproduktorů

Zapojte reproduktory pomocí dodaných kabelů pro reproduktory tak, aby se shodovala barva kabelu a příslušné svorky. Nejlepší prostorový zvuk dostanete správným umístěním reproduktorů (vzdálenost, výška atd.).

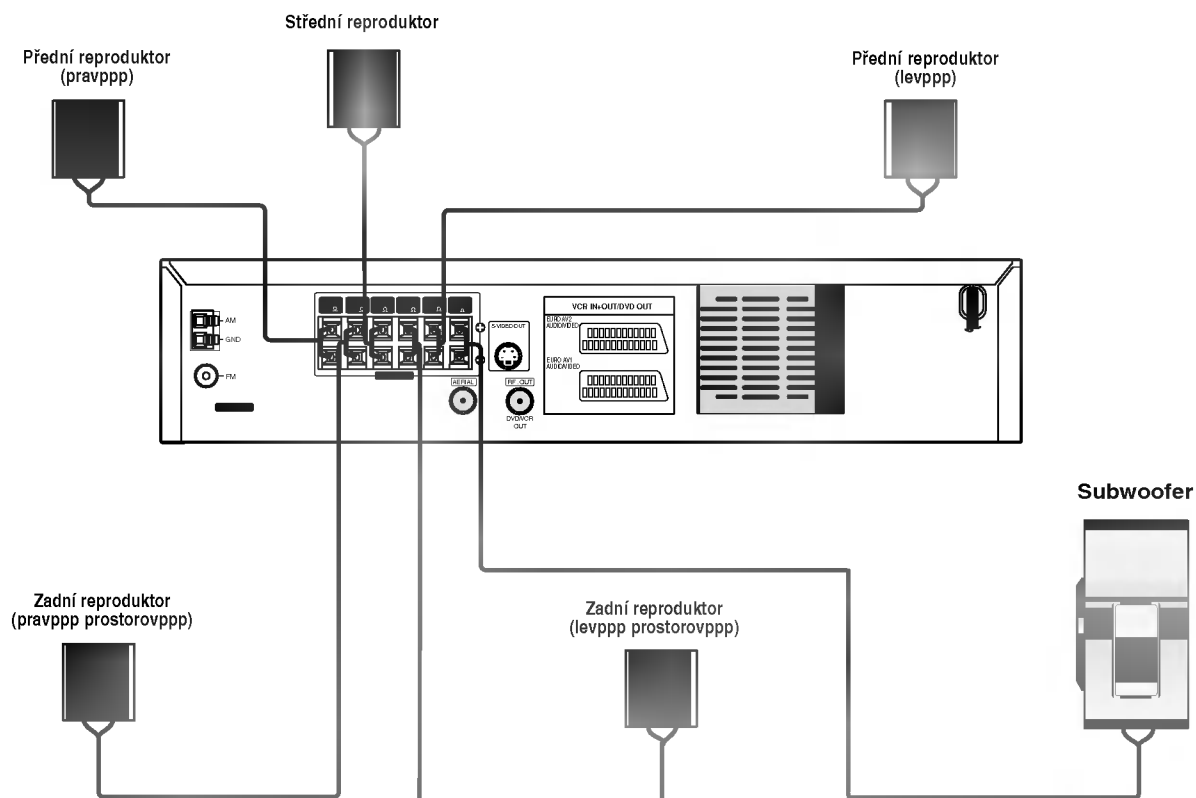

Poznámky

- Pozor na správné zapojení kabelů reproduktorů do správných svorek: + do +, - do -. Pokud kabely přehodíte, zvuk bude zkreslen.
- Pokud použijete přední reproduktory s nízkým maximem vstupu, zvyšujte opatrně hlasitost, aby nebyla překročena hodnota maximálního vstupu do reproduktoru.
- Nerozebírejte přední kryt dodaných reproduktorů.

Zapojení (pokračování)

Umístění reproduktorů

Normální rozestavení se skládá ze 6 reproduktorů (2 přední, střední, 2 zadní reproduktory a subwoofer). Pokud chcete dosáhnout vpppborné reprodukce basů, reprodukce DTS nebo Dolby Digital prostorového zvuku, měli byste zapojit subwoofer.

- **Přední reproduktory**

Umístěte reproduktory do stejné vzdálenosti od místa, kde budete při poslechu sedět. ače. Odstup obou reproduktorů nastavte z posluchačovy pozice na 45 stupňů.

- **Střední reproduktor**

Optimálně by měl bpppt střední reproduktor umístěn ve stejné vpppšce jako přední reproduktory. Ale často se umísťuje nad nebo pod televizor.

- **Zadní reproduktory**

Umístěte levppp a pravppp reproduktor za oblast poslechu. Tyto reproduktory vytvářejí zvukový pohyb a atmosféru požadovanou pro prostorový dojem zvuku. Nejlepších vpppsledků dosáhnete umístěním zadních reproduktorů mírně za pozici posluchače do vpppšky uší posluchače nebo vpppše. Dále je vppphodné nasměřovat zadní reproduktory směrem ke zdi nebo stropu, dosáhneme dalšího roztppplení zvuku.

Pokud je systém umístěn v malé místnosti a posluchači jsou blízko zadní stěny, nastavte zadní reproduktory proti sobě, 60 až 90 cm nad uši posluchačů.

- **Subwoofer**

Umístěte subwoofer kamkoli mezi přední reproduktory.

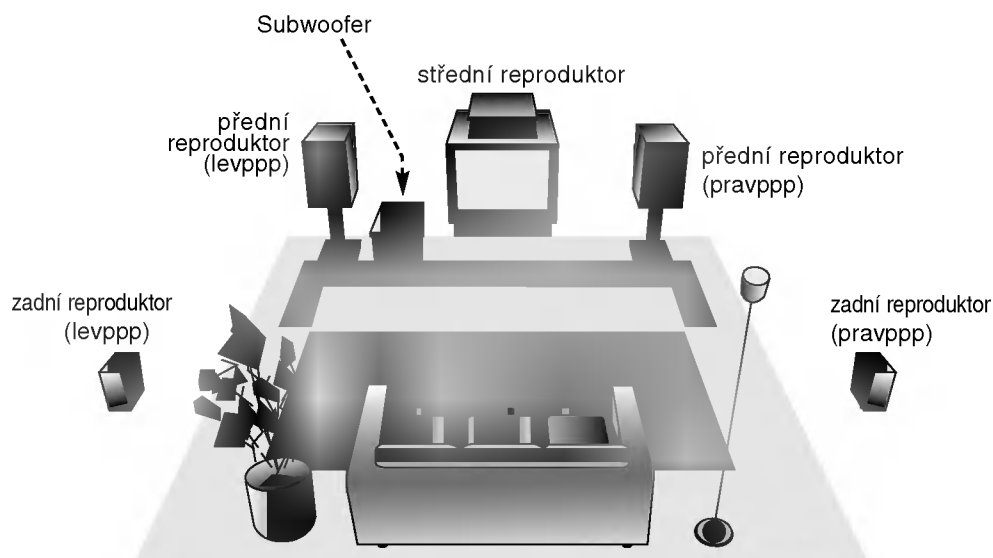

Příklad rozestavení reproduktorů

Slovníček

Slovníček terminologie proudů zvukových dat a režimu Surround

Ⓛ DTS

DTS využívá 5.1 (nebo 6) samostatných zvukových kanálů vysoce kvalitního digitálního zvuku. Nosiče DTS zvuku, např. disky, DVD a kompaktní disky, jsou označeny obchodní značkou DTS. DTS digitální prostorový zvuk využívá až 6 transparentních zvukových kanálů (které jsou stejné jako u originální nahrávky), vytváří velice čistý a věrný prostorový zvuk v celém rozsahu 360°. DTS je obchodní značka firmy DTS Technology, LLC. Vyrobeno v licenci firmy DTS Technology, LLC.

Ⓛ DIGITAL

Dolby Digital prostorový zvuk reprodukuje až 5.1 kanálů digitálního prostorového zvuku ze zdroje Dolby Digital zvuku. Pokud vidíte na DVD symbol "Ⓛ", můžete si vychutnat ještě lepší kvalitu zvuku, větší prostorovou přesnost a vylepšený dynamický rozsah.

Ⓛ PRO LOGIC

Tento režim použijte při přehrávání filmu nebo kanálu Dolby Digital 2, který je označen symbolem "Ⓛ". Tento režim poskytuje účinek vzbuzující dojem přítomnosti v promítací síni nebo na živém koncertu, a to s intenzitou dosažitelnou pouze prostřednictvím DOLBY PRO LOGIC SURROUND. Efekt pohybu zvukové situace vpřed/vzad/vlevo/vpravo a dojem polohy v určité zvukové situaci je mnohem zřetelnější a dynamičtější než jindy.

Ⓛ PRO LOGIC (II)

Dolby Pro Logic II vytváří pět vpppstupeň kanálů z dvoukanalového záznamu zvuku. Tato funkce využívá pokročilý, vysoce čistý matcový prostorový dekodér, který získá prostorové zvukové informace z původní nahrávky bez přidání nových zvuků a bez zabarvení tónů.

Filmový mód MOVIE:

Filmový mód je určen pro sledování stereo televizního vysílání a všech programů zaznamenaných ve formátu Dolby Surround. Vpppsledkem je lepší směrovost zvukového pole, které se blíží kvalitě diskretního 5.1 kanálového zvuku.

Hudební mód MUSIC:

Hudební mód je určen pro poslech stereo zvukové nahrávky, poskytuje široký a hluboký hudební prostor. Součástí hudebního módu je ovládání umožňující individuální nastavení reprodukce zvuku podle vkusu posluchače.

Mód MATRIX:

Mód MATRIX je stejný jako hudební mód MUSIC, pouze je vypnuta logika podporující vpppraznění směrovosti. Může být použit pro vpppraznění mono signálů, které se jeví "větší". Mód MATRIX lze používat v automobilových přehrávačích, kde kolísání slabého FM stereo příjmu může způsobit rušivé prostorové signály na vpppstupeň logického dekodéru. Definitivní "lék" na slabý FM stereo příjem je přepnutí přijímače do módu mono.

3D SURROUND

Toto zařízení je schopno vytvářet efekt 3D Surround s použitím technologie 3D Surround Sound, která simuluje vícekanalovou reprodukci zvuku prostřednictvím dvou běžných stereoreproduktorů místo pěti nebo více reproduktorů, které jsou jinak pro poslech vícekanalové reprodukce zvuku z domácího kina zapotřebí. Tato funkce je k dispozici pro disky DVD podporující Dolby Pro Logic a pro zvukové stopy Dolby Digital.

BYPASS (2 kanálové stereo)

Nahrávky obsahující vícekanalové zvukové signály surround jsou přehrávány v souladu s metodou nahrávání.

Zvukový mód

Můžete si vychutnat poslech prostorového zvuku, jednoduše si vyberte jeden z předprogramovaných zvukových módů podle toho, jaký program chcete poslouchat.

Opakovaně stiskněte tlačítko **SOUND MODE** (zvukový režim), dokud displej nezobrazí požadovaný zvukový režim dle schématu uvedeného níže.

Když se na displeji objeví pouze indikátor PCM:

Po každém stisknutí tlačítka **SOUND MODE** se změní zvukový mód v tomto pořadí:

PRO LOGIC → PL2 MOVIE → PL2 MUSIC → PL2 MATRIX → 3D SURROUND → BYPASS

Je vložen DVD disk.

Zvukový mód pro DVD disk (Dolby Digital, DTS, Pro Logic, atd.) můžete v průběhu přehrávání změnit stiskem tlačítka **AUDIO** na dálkovém ovládacím.

Přestože je obsah DVD na každém disku různý, dále jsou vysvětleny základní operace při použití této funkce.

Po každém stisknutí tlačítka **AUDIO** se změní zvukový mód DVD v tomto pořadí:

Ⓛ DIGITAL → **Ⓛ** DTS → **Ⓛ** PCM → **Ⓛ** DIGITAL

Pro Vaši informaci

- **DVD/CD/VCR přehrávač si pamatuje poslední zvolené nastavení pro každý zdroj zvuku zvlášť.**
- **Kódovací formát programu můžete poznat z balení disku.**
 - Disky Dolby Digital jsou označeny logem **Ⓛ**.
 - Disky zakódované Dolby Surround jsou označeny logem **Ⓛ**.
 - Disky DTS Digital Surround jsou označeny DTS.

Ⓛ Poznámka

- Pokud přehráváte zvukovou stopu vzorkovanou frekvencí 96 kHz, vpppstupeň signál bude převeden na vzorkovací frekvenci 48 kHz.

Před použitím – část VCR

Nastavení video kanálu

Video kanál (RF výstupní kanál) je kanál, na kterém váš televizor pomocí kabelu RF přijímá obrazový a zvukový signál z přístroje DVD/CD/VCR.

Pokud používáte kabel **SCART**, nemusíte televizor ladit, pouze zvolte kanál **AV**. Kanál **AV** na Vašem televizoru je již přednastaven pro optimální přehrávání videa.

Následujícím způsobem postupujte pouze v případě, že je obraz Vašeho televizoru rušen, a to buď poté, co jste se přestěhovali do jiné oblasti, nebo potom, co ve Vaší oblasti začal vysílat nový vysílač, popřípadě pokud změníte zapojení z RF na AV nebo naopak.

- 1** Zapněte přístroj DVD/CD/VCR a televizor.
- 2** Na televizoru nastavte volnou pozici 60.
- 3** Na dálkovém ovládání stiskněte **POWER** a přepněte přístroj do pohotovostního režimu (indikátor hodin se ztlumí).
- 4** Na přístroji DVD/CD/VCR stiskněte **PROG▲** nebo **▼** a držte déle než 4 vteřiny.

Na displeji přístroje DVD/CD/VCR se objeví **RF 60**.

Na obrazovce televizoru se zobrazí tento obrázek.

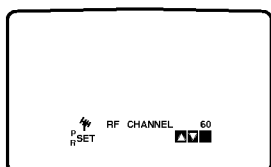

Pokud je obraz bílý, pokračujte krokem 5. Pokud je obraz čistý, ukončete nastavování tlačítkem **POWER** na přístroji DVD/CD/VCR.

- 5** Na přístroji DVD/CD/VCR Stiskněte **PROG▲** nebo **▼** a nastavte video kanál na prázdnou pozici mezi 22 a 68, která není obsazena žádnou místní stanicí v oblasti.

N Poznámka

RF kanál se nezmění, dokud nevykonáte krok 6.

- 6** Stiskem tlačítka na přístroji DVD/CD/VCR uložíte nový RF video kanál do paměti.

Nyní naladte televizor na nový RF kanál pro přístroji DVD+VCR.

N Poznámka

Pokud byl obraz televizoru v kroku 4 čistý, televizor nepřelaďujte.

Používáte přístroj DVD/CD/VCR poprvé

Pro následující kroky předpokládáme, že jste právě zapojili přístroj poprvé.

Pro usnadnění ladění televizních stanic přístroj používá systém **automatické paměti kanálů (ACMS)**. Systém naladí a uloží TV kanály do paměti přístroje automaticky.

- 1** Ujistěte se, že jste Váš přístroj DVD/CD/VCR správně zapojili.
- 2** Tlačítkem přístroj **POWER** zapněte. Pokud se na obrazovce neobjeví úvodní nabídka, ujistěte se, že jste přepnuli televizor na video kanál. Pokud ano, může to znamenat, že je přístroj již naladěný.

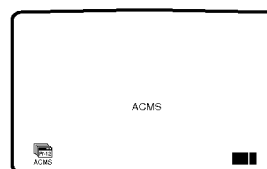

- 3** Automatické ladění spustíte tlačítkem **OK**.

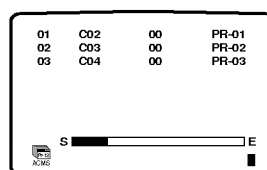

- 4** Tlačítkem **i** ukončíte zobrazení nabídek na obrazovce televizoru.

Před použitím – část VCR (pokračování)

Jak používat hlavní nabídku

Přístroj DVD/CD/VCR lze snadno programovat pomocí nabídek zobrazovaných na TV obrazovce.

Nabídky lze ovládat pomocí dálkového ovladače.

1 Tlačítkem **POWER** zapněte televizor a přístroj DVD/CD/VCR.

2 Stiskněte **i**.
Na TV obrazovce se objeví hlavní nabídka.

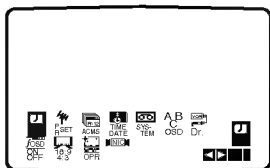

- **REC**
Nastavení časovaného nahrávání (viz strana 26-27).
- **PR SET**
Nastavení ručního ladění (viz strana 17).
- **ACMS**
ACMS (Systém automatické paměti kanálů)(viz pravý sloupec).
- **ČAS DATUM**
Nastavení datumu a času (viz strana 19)
- **SYSTEM**
Nastavení systému barev TV (viz strana 19)
- **ABC OSD**
Změna jazykového nastavení pro OSD.
Můžete si vybrat z těchto jazyků: Angličtina, Ruština, Němčina, Polština, Čeština a Maďarština.
- **Dr.**
Řešení problémů s přístrojem DVD/CD/VCR (viz strana 36).
- **fOSD ON/OFF**
Zobrazení provozního módu přístroje DVD/CD/VCR (viz strana 36).
- **16:9/4:3**
Výběr typu obrazovky televizoru (viz strana 37).
- **OPR**
Zlepšení kvality přehrávaného obrazu (viz strana 24).
- **NIC**
Aktivace a deaktivace digitálního zvuku NICAM (viz strana 37).

3 Tlačítky **◀** nebo **▶** vyberte požadovanou nabídku.

4 Stiskněte **OK** a vyberte tlačítky **▲** nebo **▼**.

5 Tlačítkem **i** se navrátíte k TV obrazu.

Automatické ladění TV stanic

Pokud chcete znovu použít **automatický systém paměti kanálů (ACMS)**, postupujte podle návodu na této straně. Můžete naladit až 88 TV stanic a uložit je do paměti přístroje DVD/CD/VCR.

1 Tlačítkem **POWER** zapnete přístroj DVD/CD/VCR.

2 Stiskněte **i**.
Na obrazovce televizoru se objeví hlavní nabídka.

3 Tlačítky **◀** nebo **▶** vyberte **ACMS** a stiskněte **OK**.

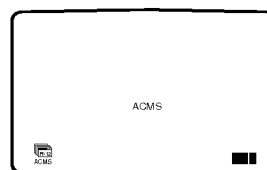

4 Opětovným stiskem **OK** spustíte proces automatického ladění.

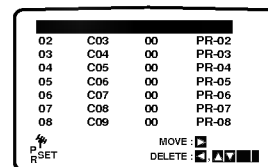
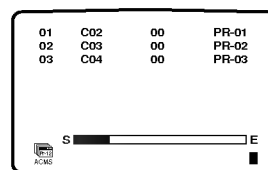

5 Tlačítkem **i** odstraníte nabídky z televizní obrazovky.

Před použitím – část VCR (pokračování)

Ruční ladění televizních stanic

V některých oblastech může být signál TV stanic příliš slabý, aby mohl automatický ladící systém přístroje DVD/CD/VCR tyto stanice správně najít a pojmenovat. Stanice se slabším signálem proto musíte naladit ručně, aby je přístroj DVD/CD/VCR mohl uložit do paměti.

1 Stiskněte i

Na obrazovce televizoru se objeví hlavní nabídka.

2 Tlačítka ◀ nebo ▶ zvolte PR SET a stiskněte OK.

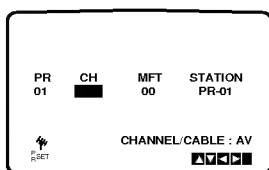

3 Stiskněte i a tlačítka ▲ nebo ▼ vyberte číslo programu, který chcete naladit (například PR 07). Stiskněte OK.

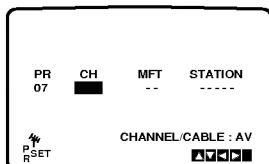
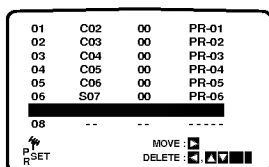

4 Stiskem AV zvolte C (standardní stanice) nebo S (kabelové stanice): C02-C70, S01-S41.

Číslo kanálu stanice, kterou chcete naladit, vložte pomocí numerických tlačítek.

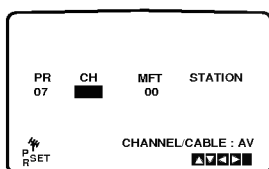

5 Vyhledávání se zastaví, jakmile je nalezena stanice. Stanici můžete jemně doladit tlačítka ▲ nebo ▼.

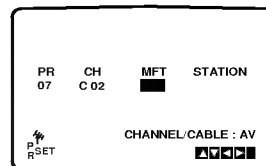

6 Tlačítkem ▶ vyberte STATION (stanice) a stiskněte OK.

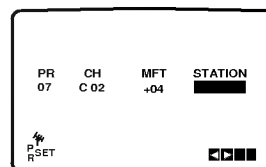

7 Tlačítka ▲ nebo ▼ měníte písmena.

Tlačítka ◀ nebo ▶ se posouváte mezi jednotlivými písmeny názvu. Stiskněte OK.

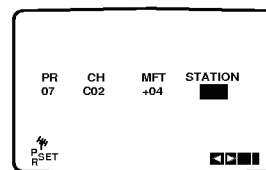

8 Tlačítkem i potvrďte umístění stanice.

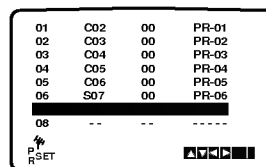

9 Stiskem i odstraní nabídku z televizní obrazovky.

Nová televizní stanice byla naladěna a uložena do paměti přístroje DVD/CD/VCR.

Pokud chcete ručně naladit další stanici, opakujte kroky 1-8.

Před použitím – část VCR (pokračování)

Změna pořadí TV stanic

Po naladění TV stanic do přístroje DVD/CD/VCR si můžete přát **změnit** jejich pořadí v paměti, aniž byste je museli znovu ladit. Návod na této straně Vám ukáže, jak je můžete snadno seřadit do požadovaného pořadí.

- 1 Stiskněte i.**
Na obrazovce televizoru se objeví hlavní nabídka. Tlačítka ◀ nebo ▶ vyberte PR SET a stiskněte OK.

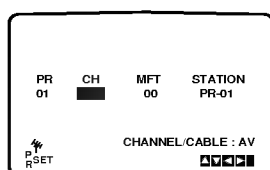

- 2 Stiskněte i.**
Tlačítka ▲ nebo ▼ vyberte číslo programu, který chcete přesunout (např. PR 03). Stiskněte ▶.

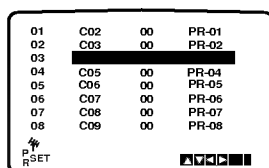

- 3 Stiskněte ▲ nebo ▼ vyberte číslo programu, kam chcete stanici přesunout (např. PR 05).**

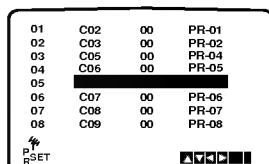

- 4 Stiskněte OK.**
Vybraný program bude přesunut na nové číslo programu.

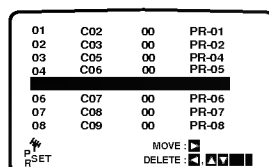

- 5 Stiskem i ukončíte zobrazení nabídky na televizní obrazovce.**

Chcete-li přesunout pořadí dalších TV stanic v paměti, opakujte kroky 1-4.

Vymazání TV stanic

Po naladění TV stanic do přístroje DVD/CD/VCR si můžete přát **vymazat** některou stanici z paměti. Návod na této straně Vám ukáže, jak snadno vymazat nechtěnou TV stanici.

- 1 Stiskněte i.**
Na obrazovce televizoru se objeví hlavní nabídka. Tlačítka ◀ nebo ▶ vyberte PR SET a stiskněte OK.

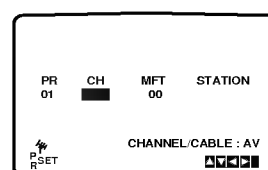

- 2 Stiskněte i.**
Tlačítka ▲ nebo ▼ vyberte číslo programu, který chcete vymazat (např. PR 03).

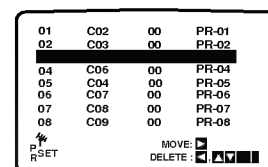

- 3 Stiskněte ◀.**
Podržte tlačítko krátce a vybraná stanice bude vymazána.

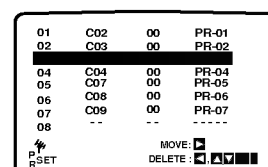

- 4 Stiskem i ukončíte zobrazení nabídky na televizní obrazovce.**

Chcete-li vymazat další TV stanice, opakujte kroky 1-3.

Jak vybrat uložené TV stanice:

TV stanice uložené v paměti můžete zvolit jedním ze dvou způsobů.

Tlačítka ▲ nebo ▼ vyberte jinou stanici, která je uložena v paměti DVD/CD/VCR přehrávače.

TV stanici můžete vybrat přímo pomocí **numerických tlačítek** na dálkovém ovládacím.

Před použitím – část VCR (pokračování)

Ruční nastavení hodin

- 1 Stiskněte **i**.
Tlačítka **◀** nebo **▶** vyberte TIME DATE a stiskněte OK.



- 2 Numerickými tlačítky nebo tlačítka **▲/▼** nebo **◀/▶** nastavte časové údaje – hodiny, minuty, den, měsíc a rok.

Přístroj DVD/CD/VCR používá 24 hodinový cyklus, např. 1 hodina odpoledne tedy bude zobrazena jako 13:00.

Den v týdnu se objeví automaticky po vložení datumu.



- 3 Pokud se při zadávání spletete, stiskněte **◀** nebo **▶** a vložte správné údaje.

- 4 Stiskem **i** ukončíte zobrazení nabídky na obrazovce televizoru.

Nové nastavení hodin se uloží a zobrazí na displeji přístroje DVD/CD/VCR.

Nastavení standardu barev

Přístroj DVD/CD/VCR umí přehrávat dva standardy, PAL a MESECAM. Během přehrávání přístroj DVD/CD/VCR zjistí použitý standard automaticky. Pokud se objeví nějaký problém, nastavte standard barev ručně.

- 1 Stiskněte **i**.
Na obrazovce televizoru se objeví hlavní nabídka.
- 2 Tlačítka **◀** nebo **▶** vyberte SYSTEM.

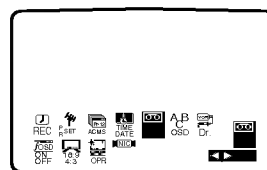

- 3 Stiskněte OK a tlačítka **▲** nebo **▼** vyberte použitý standard barev.

AUTO:

PAL a MESECAM bude rozpoznán automaticky.

PAL:

Použijte, pokud přijímáte signál systému PAL nebo přehráváte pásku zaznamenanou v systému PAL.

MESECAM:

Použijte, pokud přijímáte signál systému MESECAM nebo přehráváte pásku zaznamenanou v systému MESECAM.

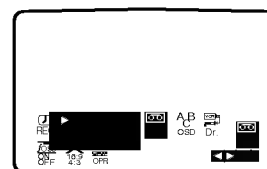

- 4 Tlačítka **◀** nebo **▶** vyberte RF AUDIO a tlačítka **▲** nebo **▼** vyberte používaný typ RF AUDIO.

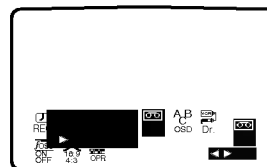

- 5 Stiskem **i** ukončíte zobrazení nabídky na obrazovce televizoru.

Před použitím – část DVD

Obecné vysvětlivky



Tato příručka poskytuje základní instrukce pro obsluhu DVD/CD/VCR přehrávače. Některá DVD vyžadují zvláštní funkce nebo dovolují pouze omezené použití funkcí při přehrávání. V takovém případě se na televizní obrazovce objeví symbol , kterým označuje funkci nedostupnou na disku nebo takovou, kterou DVD/CD/VCR přehrávač neumožňuje.



Displej na obrazovce

Obecné informace o přehrávání se zobrazují na televizní obrazovce. Některé položky lze změnit v menu.









Displej na obrazovce – obecné funkce

1 Během přehrávání stiskněte DISPLAY.

2 Tlačítka  nebo  vyberte položku menu. Vybraná položka je zvyčasněná.

















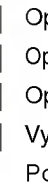
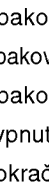

3 Tlačítka  nebo  změňte nastavení položky. Pro nastavení číselných hodnot (např. čísla titulu) lze použít tlačítka čísl. Některé funkce se zakativují až po stisku tlačítka ENTER (vyber).

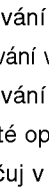

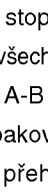









Ikony informující o stavu systému

-  Opakování titulu
-  Opakování kapitoly
-  Opakování stopy (pouze video CD bez PBC)
-  Opakování všech stop (pouze video CD bez PBC)
-  Opakování A-B
-  Vypnuté opakování
-  Pokračuj v přehrávání z tohoto místa
-  Funkce zakázaná nebo nedostupná

Poznámky

- Některé disky nepodporují v obrazkovém displeji všechny funkce uvedené v následujícím příkladu.
- Obrazkovppl displej zmizí, pokud po dobu 10 sekund nestisknete žádné tlačítko.

Položka	Funkce (Stiskem  /  vyberete požadovanou položku)	Způsob vpppběru
Číslo titulu	 1 / 3 Zobrazí číslo současného titulu a celkovppl počet titulů a přeskočí na požadované číslo titulu.	 /  , nebo číslíci, ENTER
Číslo kapitoly	 Zobrazí číslo současné kapitoly a celkovppl počet kapitol a přeskočí na požadovanou kapitolu.	 /  , nebo číslíci, ENTER
Časové vyhledávání	 0:20:09 Zobrazí uplynulppl čas přehrávání a vyhledá přímo místo zadané pomocí uplynulého času.	číslíci, ENTER
Jazyková mutace zvuku a vpppstušní mód digitálního zvuku	 1 ENG □□□ 5.1 CH Zobrazí současnou jazykovou mutaci zvukového doprovodu, kódovací metodu a číslo kanálu a změní nastavení.	 /  AUDIO
Jazyková mutace titulků	 Zobrazí současnou jazykovou mutaci titulků a změní nastavení.	 /  SUBTITLE
Úhel pohledu	 Zobrazí současné číslo úhlu a celkovppl počet úhlů a změní číslo úhlu.	 /  ANGLE
Zvukový mód	 BYPASS Zobrazí současný zvukový mód a změní nastavení.	 /  SOUND MODE

Položka	Funkce (Stiskem  /  vyberete požadovanou položku.)	Způsob vpppběru
Číslo stopy	 1 / 4 Zobrazí číslo současné stopy a celkovppl počet stop a při zapnutém PBC přeskočí na požadovanou stopu.	 /  , nebo číslíci, ENTER
Čas	 0:20:09 Zobrazí uplynulppl čas přehrávání (Pouze zobrazení)	-
Zvukovppl kanál	 STER. Zobrazí zvukovppl kanál a změní zvukovppl kanál.	 /  AUDIO
Zvukový mód	 BYPASS Zobrazí současný zvukový mód a změní nastavení.	 /  SOUND MODE

Před použitím – část DVD (pokračování)

Úvodní nastavení

Můžete si vytvořit svoje vlastní osobní nastavení menu DVD/CD přehrávače.

Úvodní nastavení – obecné funkce

- 1** Stiskněte **SETUP (nastavení)**.
Objeví se menu nastavení.

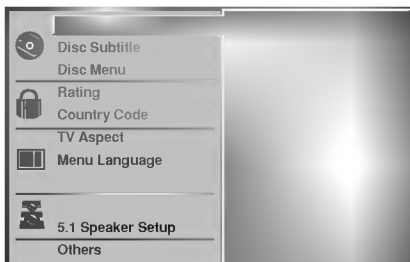

- 2** Tlačítka **▲/▼** si vyberte požadovanou položku menu.

Na obrazovce se objeví současné nastavení vybrané položky a další možnosti pro tuto položku.

- 3** Když je vybrána požadovaná položka, stiskněte **▶**, potom tlačítka **▲/▼** vyberte požadované nastavení.

- 4** Tlačítkem **ENTER** potvrďte Vaší volbu.
Některé položky vyžadují další kroky.

- 5** Menu nastavení opustíte stiskem tlačítek **SETUP, RETURN** nebo **PLAY**.

Jazyková mutace

Jazyková mutace disku

Vyberte si jazykovou mutaci zvukového záznamu, titulků a jazyk používaný v menu disku.

Původní : Je vybrána originální jazyková mutace disku.

Ostatní : Jinou jazykovou mutaci vyberete tak, že pomocí numerických tlačítek vložíte příslušný čtyřmístný kód jazyka (seznam kódů je uveden v tabulce na straně 41). Pokud vložíte nesprávný kód, stiskněte **CLEAR**.

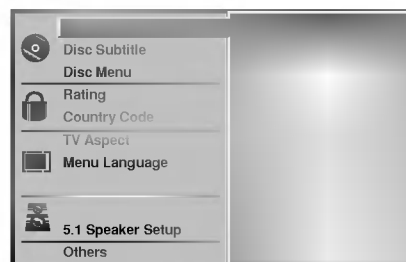

Jazyk menu

Vyberte si jazyk pro komunikaci v menu nastavení. Menu nastavení se vyvolá stiskem tlačítka **SETUP**.

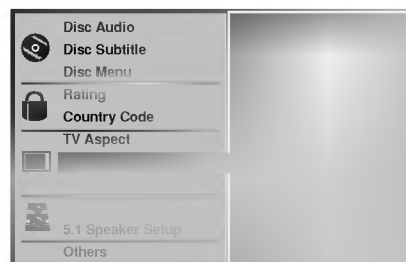

Obraz

Režim zobrazení

4:3 obálka: Nastavení je určeno pro standardní 4:3 televizor. Zobrazí celý obraz, nad a pod obrazem jsou přidány černé vyplňovací pruhy.

4:3 roztažené: Nastavení je určeno pro standardní 4:3 televizor. Obraz je roztažen tak, aby zaplnil celou obrazovku, obraz je na stranách oříznut.

16:9 široký: Nastavení pro širokoúhlý televizor 16:9.

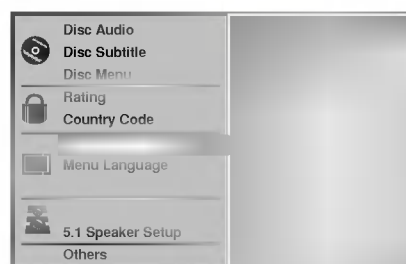

Před použitím – část DVD (pokračování)

Speaker Setup (nastavení reproduktoru)

5.1 Nastavení reproduktoru

Lze volit a kontrolovat nastavení reproduktorů včetně vyvážení hlasitosti a zpoždění. Nastavení reproduktorů se uplatňuje pouze na analogovém vícekanálovém výstupu (viz „Nastavení reproduktoru“, strana 35).



Others (další funkce)

Lze měnit nastavení položek DRC, Vocal, PBC a Auto Play.

- Stisknutím tlačítka ▲▼ zvolte požadovanou položku a stiskněte tlačítko ENTER. Nastavení zvolené položky se změní z On na Off, resp. opačně.

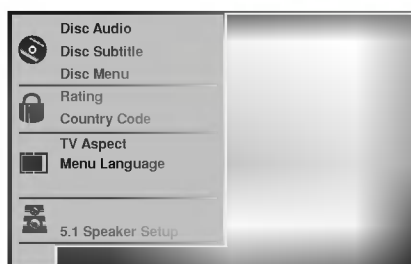

Dynamic Range Control – DRC (Řízení dynamického rozsahu)

Díky digitální zvukové technologii umožňuje formát DVD velmi přesnou a věrnou reprodukci zvukové části záznamu. Máte nicméně možnost zmenšit dynamický rozsah zvukového výstupu (rozdíl mezi nejhlasitějšími a nejtichšími zvuky). V takovém případě budete moci přehrávat zvukovou stopu filmu méně hlasitě beze ztráty srozumitelnosti. Chcete-li zapnout tento efekt, nastavte položku DRC na hodnotu On.

PBC

Zapíná nebo vypíná kontrolu přehrávání (Playback Control – PBC).

On: Vízáznam na médiu Video CD s PBC se přehrává dle PBC.

Off: Záznam na médiu Video CD s PBC se přehrává shodně jako zvukové CD.

Vocal

Položku Vocal nastavte na hodnotu On pouze při přehrávání vícekanálového DVD karaoke. Kanály karaoke budou smíšeny s běžným stereofonním zvukem.

Auto Play

Přehrávač DVD/CD/VCR můžete nastavit tak, aby se vždy po vložení média DVD automaticky spustilo přehrávání.

Je-li položka Auto Play nastavena na hodnotu On, pak tento přehrávač DVD/CD/VCR vyhledá nejdelší titul a automaticky jej přehraje.

On: Funkce automatického přehrávání (Auto Play) je zapnuta.

Off: Funkce automatického přehrávání (Auto Play) je vypnuta.



Poznámka

Pro určité disky DVD nemusí být funkce Auto Play k dispozici.

Před použitím – část DVD (pokračování)

Rodičovská kontrola

Hodnocení

Filmy na DVD mohou obsahovat scény, které nejsou vhodné pro děti. Proto disky obsahují informaci pro rodičovskou kontrolu, která se vztahuje na celý disk nebo na některé scény. Tyto scény jsou ohodnoceny známkami 1 až 8, případně jsou na některých discích nabídnuty vhodnější scény, které lze použít. Ohodnocení se liší podle země. Rodičovská kontrola umožňuje zakázat, aby si děti přehrály některé disky, nebo umožňuje nahrazení nevhodných scén jinými.



1 V menu nastavení vyberte tlačítka ▲ a ▼ "Rating".

2 "Rating" je vybráno, stiskněte ►.

3 Pokud jste ještě nezadali heslo: Pomocí tlačítek číslic vložte čtyřciferné bezpečnostní heslo a stiskněte ENTER. Pro kontrolu zadejte znovu stejné čtyřciferné heslo a stiskněte ENTER. Pokud jste již zadali heslo: Pomocí číslicových tlačítek zadejte čtyřciferné bezpečnostní heslo a stiskněte ENTER.

Pokud uděláte chybu před stiskem ENTER, stiskněte CLEAR a znovu zadejte čtyřciferné heslo.

4 Tlačítka ▲/▼ zvolte hodnocení od 1 do 8. Jedna (1) omezuje přehrávání nejméně. Osm (8) obsahuje nejvíce omezení pro přehrávání. **Zrušení:** Rodičovskou kontrolu zrušíte v průběhu "UNLOCK". Disk bude přehrán celý. **Ohodnocení 1 až 8:** Některé disky obsahují scény, které nejsou vhodné pro děti. Když na přehrávači zvolíte určitou úroveň, všechny scény s tímto nebo nižším ohodnocením budou přehrány. Scény s vyšším ohodnocením nebudou přehrány, pokud disk neobsahuje alternativní scénu. Ohodnocení alternativní scény musí také vyhovovat zvolenému hodnocení. Pokud není nalezena vhodná alternativa, přehrávání se zastaví. Aby přehrávání pokračovalo dále, musíte vložit čtyřciferné bezpečnostní heslo nebo změnit volbu hodnocení.

5 Stiskem ENTER potvrdíte volbu hodnocení a tlačítkem SETUP opustíte nabídku.

Poznámka

Pro určité disky DVD nemusí být funkce k dispozici.

Oblastní kód

Vložte kód země/oblasti, jejíž normy byly použity pro ohodnocení obsahu DVD disku. Seznam kódů je uveden na straně 42.

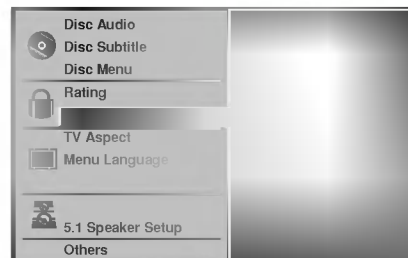

1 Tlačítka ▲/▼ vyberte kód země.

2 Volbu kódu země potvrďte ►.

3 Opakujte krok 3 z nastavení hodnocení "Rating" (viz levá strana).

4 Vyberte první znak tlačítka.

5 Posuňte kurzor tlačítka ◀/▶ a vyberte druhý znak pomocí tlačítek ▲/▼.

6 Tlačítkem ENTER potvrďte výběr kódu země a stiskem tlačítka SETUP opusťte hlavní nabídku.

Poznámka

Potvrzení čtyřciferného bezpečnostního hesla je vyžadováno při jeho změně (viz "Změna bezpečnostního hesla").

Změna bezpečnostního hesla

- 1 Proveďte kroky 1 a 2 z nastavení hodnocení "Rating".
- 2 Zadejte staré heslo a stiskněte ENTER.
- 3 Tlačítka ▲/▼ vyberte změnu hesla CHANGE a stiskněte ENTER.
- 4 Vložte čtyřciferné bezpečnostní heslo a stiskněte ENTER.
- 5 Zadejte pro kontrolu znovu nové bezpečnostní heslo a stiskněte ENTER.
- 6 Stiskem tlačítka SETUP opustíte menu.

Zapomněli jste bezpečnostní heslo?

Pokud jste zapomněli bezpečnostní heslo, můžete je vymazat následujícím způsobem:

- 1 Tlačítkem SETUP vyvoláte menu nastavení.
- 2 Tlačítka číslic zadejte šestciferné číslo "210499". Čtyřciferné bezpečnostní heslo je vymazáno.
- 3 Zadejte nové bezpečnostní heslo podle postupu uvedeného vlevo ("Rating").

Ovládání videorekordéru

Přehrávání kazety

Videokazetu je možné vložit nebo vysunout z přístroje DVD/CD/VCR pouze pokud je zapojený do elektřiny. Přístroj DVD/CD/VCR umí přehrávat i záznamy nahrané v systému NTSC (na PAL TV).

Zlepšení obrazu

Po vložení kazety a spuštění záznamu je automaticky spuštěna sledovací funkce, která se snaží dosáhnout nejlepšího obrazu reprodukce.

Pokud je kvalita nahrávky špatná, stiskněte opakovaně buď **PR/TRK** (▲▼) na dálkovém ovládacím nebo **PROG/TUNING** (▲▼) na čelním panelu a ručně nastavujte sledování, dokud nezmizí rušení obrazu. Tlačítkem **0** na dálkovém ovládacím znovu zapnete automatické sledování.

1 Ujistěte se, že jste správně zapojili přístroj DVD/CD/VCR podle návodu uvedeného výše. Zapněte televizor.

Tlačítkem POWER zapněte přístroj DVD/CD/VCR.

Do přístroje DVD/CD/VCR vložte video kazetu. Videokazeta se vkládá tak, aby bylo průhledné okénko na horní straně a šipka směřovala směrem od Vás.

2 Tlačítkem **PLAY** (▶) spustíte přehrávání pásky.

Pokud vložíte kazetu, u které byla odstraněna ochrana proti kopírování, přehrávání začne automaticky.

AUTOMATICKÉ SLEDOVÁNÍ

Přístroj DVD/CD/VCR automaticky upraví sledování pásky tak, aby byl výsledný obraz co nejlepší.

3 Obraz pozastavíte tlačítkem **PAUSE/STEP**(||). Opakovaným stiskem **PAUSE/STEP**(||) budete přehrávání posunovat po rámcích.

Pokud stisknete **FORWARD**, přehrávání bude zpomaleno na 1/19 normální rychlosti.

Páska může být pozastavena nejvýše 5 minut. Po 5ti minutách přehrávač pásku zastaví, aby se zamezilo jejímu případnému poškození. Kvalita pozastaveného obrazu může být mírně zlepšena tlačítky **PR/TRK** (▲▼) na dálkovém ovládacím.

4 Tlačítkem **PLAY** (▶) obnovíte přehrávání kazety.

Vyhledávání obrazu:

Během přehrávání stiskněte **FORWARD** nebo **BACKWARD**. To umožní zrychlené přetáčení pásky (7 krát rychleji než normální přehrávání), u kterého vidíte obraz z pásky.

Logické vyhledávání:

Během zrychleného přetáčení vpřed nebo vzad stiskněte a držte **FORWARD** nebo **BACKWARD**. Obraz bude přehráván sedminásobnou rychlostí.

5 Během přehrávání nebo při pozastaveném přehrávání stiskněte ◀ nebo ▶. Můžete dosáhnout následujících rychlostí přehrávání.

(-7x, -3x, - normální přehrávací rychlost, pozastaveno, pomalu 1/19, normální přehrávání, 2x, 7x přehrávací rychlost).

Pro vypnutí zpomaleného přehrávání stiskněte zvolenou funkci.

Během zpomaleného přehrávání se na obraze mohou objevit pruhy šumu, podle stavu pásky. Pokud je obraz zkreslený, lze jej vylepšit pomocí **PR/TRK** (▲▼) na dálkovém ovládacím.

6 Přehrávání ukončíte tlačítkem **STOP** (■). Stiskněte **EJECT**.

Na konci kazety přístroj DVD/CD/VCR automaticky ukončí přehrávání, přetočí kazetu na začátek, vysune ji a poté se vypne.

Přeskočení komerčních sdělení **CM SKIP**:

Tato funkce umožňuje při přehrávání pásky přeskočit reklamní bloky. Na začátku reklamního bloku se spustí přetáčení vpřed a na konci opět začne běžné přehrávání.

Během přehrávání pásky stiskněte na dálkovém ovládacím **CM SKIP**. Reklamy (nebo jiný programový materiál) budou přetočeny.

Páska se zrychleně přetočí o 30 vteřin vpřed na každé stisknutí tlačítka. Opakovaným stiskem **CM SKIP** tedy přeskočíte:

1 stisknutí	30 vteřin
2 stisknutí	60 vteřin
3 stisknutí	90 vteřin
4 stisknutí	120 vteřin
5 stisknutí	150 vteřin
6 stisknutí	180 vteřin

OPR (Optimální odezva obrazu):

Tato funkce během přehrávání automaticky zlepší kvalitu obrazu tím, že přístroj DVD/CD/VCR přizpůsobí stavu pásky.

1 Stiskněte **i**.

2 Tlačítky ◀ nebo ▶ zvolte položku **OPR** a stiskněte **OK**.

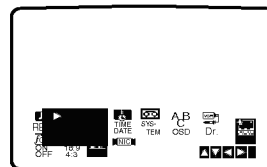

3 Stiskněte opakovaně ▲ nebo ▼ a vyberte: **OFF** (vypnuto), **SOFT** (jemný) nebo **SHARP** (ostrý). *OPR lze zapnout pouze při přehrávání videokazety.*

4 Stiskem **i** ukončíte zobrazení nabídky na televizní obrazovce.

Ovládání videorekordéru (pokračování)

Přístroj DVD/CD/VCR umožňuje pořizování nahrávek několika jednoduchými způsoby:

Okamžité časované nahrávání ITR: Okamžitě spustí nahrávání, které se zastaví po nastavené době nebo na konci videokazety.

Časované nahrávání: Můžete nastavit nahrávání až na 1 měsíc dopředu. Celkem je možno nastavit až 7 programů najednou.

Přístroj DVD/CD/VCR disponuje funkcí Long Play (LP), která na videokazetu umožňuje nahrát až dvojnásobnou délku záznamu. Na kazetu E-180 můžete nahrát až 180 minut ve funkci Standard Play (SP), při použití LP v š a k můžete nahrát až 360 minut.

Při použití LP dochází k mírnému zhoršení kvality obrazu a zvuku.

Okamžité nahrávání (ITR)

1 Ujistěte se, že jste správně zapojili přístroj DVD/CD/VCR podle návodu uvedeného výše. Zapněte televizor. Tlačítkem POWER zapněte přístroj DVD/CD/VCR.

2 Do přístroje DVD/CD/VCR vložte video kazetu, která není zabezpečena proti nahrávání. Videokazeta se vkládá tak, aby bylo průhledné okénko na horní straně a šipka směřovala směrem od Vás.

3 Tlačítka PR/TRK (▲▼) vyberte program, který chcete nahrávat. Číslo programu můžete také zvolit přímo pomocí numerických tlačítek na dálkovém ovládacím.

4 Pokud chcete nahrávat přímo z přípojky SCART nebo AV3, opakovaně stiskněte AV, až se na displeji objeví název přípojky, ze které chcete nahrávat.

AV 1 pro nahrávky z přípojky EURO AV1 na zadním panelu přístroje DVD/CD/VCR.

AV 2 pro nahrávky z přípojky EURO AV2 na zadním panelu přístroje DVD/CD/VCR.

AV 3 pro nahrávky z přípojky AV3 na čelním panelu přístroje DVD/CD/VCR.

5 Tlačítkem SPEED přepínáte mezi nahráváním standardní rychlostí SP nebo Long Play LP. SP poskytuje lepší kvalitu obrazu a zvuku, zatímco LP umožňuje nahrávat dvakrát déle.

6 Tlačítkem REC/ITR (●) spustíte nahrávání. Na obrazovce televizoru se objeví „RECORD“. Opakovaně stiskněte REC/ITR. Každé následné stisknutí prodlouží čas nahrávání o 30 minut, maximum je 9 hodin.

7 Pokud nechcete nahrávat některé scény, stiskněte PAUSE/STEP (■). Pro pokračování nahrávání opět stiskněte PAUSE/STEP (■). Pokud stisknete PAUSE/STEP (■) během ITR, přístroj DVD/CD/VCR se přepne do módu pozastavení záznamu.

Nahrávání může být pozastaveno až 5 minut; na displeji se objeví RECP. Po 5ti minutách přístroj DVD/CD/VCR nahrávání vypne, aby nedošlo k poškození pásky nebo přístroje DVD/CD/VCR.

8 Nahrávání ukončíte dvojitým stiskem STOP (■) během 5ti sekund. Stiskněte EJECT (▲). Na obrazovce televizoru se na několik vteřin objeví EJECT.

Poznámky

- Pokud na pásku nechcete již nic nahrávat (nahrávání se můžete spustit i náhodně), vylomte zoubek na zadní straně kazety. Tím aktivujete ochranu proti opětovnému nahrávání.
- Pokud chcete nahrávat na kazetu, která má vylomený ochranný zoubek, stačí toto místo přelepit lepicí páskou.
- Pamatujte si, že pomocí okamžitého nahrávání můžete nahrávat jeden program a zároveň sledovat jiný. Stiskněte TV/VCR, na displeji se objeví TV indikátor a vy můžete na televizoru zvolit jiný kanál.

Ovládání videorekordéru (pokračování)

Časované nahrávání pomocí displeje na obrazovce

Můžete nastavit až sedm programů v rozmezí jednoho měsíce od současného data.

POZOR! než nastavíte časovač, ujistěte se, že jste správně nastavili hodiny přístroje DVD/CD/VCR a že víte, na které kanály jste naladili televizní stanice. Pokud chcete nahrávat z připojení SCART nebo pomocí čelního konektoru AV4, stiskněte během kroku 4 **AV**.

1 Vložte videokazetu s ochranným zoubkem do přístroje DVD/CD/VCR. Videokazetu vložte tak, aby byla průhledná okénka na horní straně a šipka směřovala od Vás.

2 Stiskněte **i**. Tlačítka **◀** nebo **▶** vyberte REC a stiskněte OK. Pokud jsou všechna místa pro nahrávání obsazena, stiskněte **▲** nebo **▼** a vyberte událost, kterou chcete nahradit. Tlačítkem **◀** tuto událost vymažete.

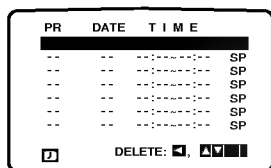

3 Tlačítkem OK začnete nastavovat událost časovaného nahrávání.

4 Pomocí numerických tlačítek zadejte TV stanici, kterou chcete nahrávat.

Pokud vybíráte stanice 1-9 stiskněte nejprve 0, potom číslo kanálu, například stanici 3 – 03. Kanál můžete také vybrat tlačítka **▲** nebo **▼**.

Pokud chcete nahrávat z připojení SCART nebo vstupu AV INPUT na přední straně, opakovaně stiskněte **AV IN** pro správné zobrazení (AV1, AV2 nebo AV3).

Jakmile je správná volba zobrazena, stiskněte jednou **▶**.

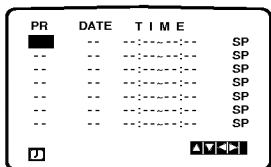

5 Pomocí numerických tlačítek vložte datum.

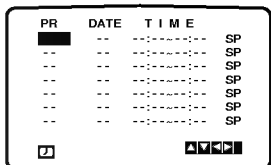

Pokud stisknete **OK** před vložením data, můžete zvolit jednu z následujících automatických možností pro nahrávání. Tlačítka **◀** nebo **▶** zvolte možnost a stiskněte **OK** pro potvrzení.

DLY Nahrává každý den ve stejný čas (kromě soboty a neděle).

WEEKLY Nahrává každý týden ve stejný den.

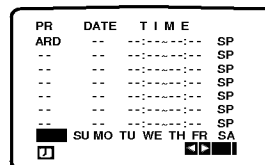

6 Pomocí numerických tlačítek vložte čas začátku a konce nahrávání požadovaného programu.

DVD/CD/VCR přehrávač používá 24 hodinový cyklus, 1 hodina odpoledne bude tedy zobrazena jako 13:00.

Čas začátku a konce nahrávání můžete také zvolit pomocí tlačítek **▲** nebo **▼**.

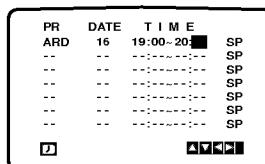

7 Tlačítkem **▶** vyberte rychlost nahrávání a pomocí **▲** nebo **▼** zvolte, zda chcete nahrávat v IP nebo LP.

Inteligentní LP nahrávání

Pokud nastavíte rychlost pásky na „IP“, DVD/CD/VCR se v případě, kdy nezbyvá dostatek pásky pro záznam v režimu SP, automaticky přepne do módu LP, aby bylo možné nahrát celý požadovaný program.

8 Zkontrolujte, zda jsou údaje pro nastavení časovaného nahrávání správné.

Tlačítkem **i** uložte nastavení.

Pokud se na displeji objeví **PLEASE CHECK**, zadali jste data nesprávně a budete je muset zadat znovu.

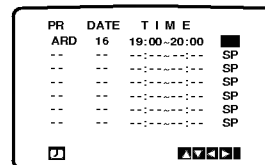

9 Tlačítkem **i** zrušíte zobrazení nabídek na obrazovce.

Pokud chcete vložit další časované nahrávání, opakujte kroky 2-8.

10 Hlavním vypínačem POWER přepněte přístroj DVD/CD/VCR do pohotovostního režimu.

Během čekání na zahájení nahrávání se na displeji přístroje objeví symbol .

Přístroj DVD/CD/VCR nahraje všechny načasované programy, i kdyby byl přepnut do DVD módu a byl zapnutý.

Pro zastavení načasovaného nahrávání stiskněte dvakrát POWER.

Ovládání videorekordéru (pokračování)

Pokud se časovaná nahrávání překrývají...

Pozor na překrývající se programy. Části programů, které se překrývají, nebudou nahrány. Dřívější časy nahrávání jsou prioritní před pozdějšími časy, jak je znázorněno na obrázku.

Příklad:

Program 1 bude nahrán celý, ale z druhého programu bude nahráno pouze posledních 30 minut.

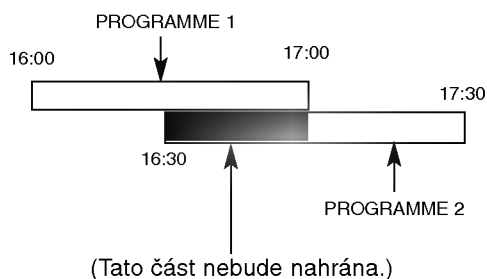

Pokud se dvě časovaná nahrávání překrývají o půlnoci v 00:00, program 2 nebude nahrán.

Změna (vymazání) načasovaného nahrávání

Pokud chcete později **vymazat** nebo **upravit** některá nastavení paměti časovače, můžete to udělat bez toho, abyste museli zadávat všechna data znovu. Stiskněte **▲** nebo **▼** a vyberte si událost, kterou chcete **vymazat** nebo **změnit**.

Tlačítkem **◀** událost vymažete. Pokud chcete údaje změnit, stiskněte **OK**. Potom tlačítka **◀** nebo **▶** zvolte stanici, datum, počáteční a koncový čas a LP. Pomocí tlačítek **▲** nebo **▼** následně vložte správné údaje.

Obsluha DVD a Video CD přehrávače

Přehrávání DVD a Video CD

Přehrávání

- Zapněte televizor a zvolte AV vstupní kanál připojený k DVD/CD/VCR přehrávači.
- Pokud chcete poslouchat zvuk z disku nebo z audio systému, zapněte audio systém a nastavte DVD/CD/VCR přehrávač jako zdroj zvuku.

1 Tlačítkem OPEN/CLOSE otevřete diskovou mechaniku.

2 Vložte do ní vybraný disk, jmenovkou nahoru.

3 Diskovou mechaniku zavřete tlačítkem OPEN/CLOSE.

Na televizní obrazovce se objeví nápis "READING" (načítám) a automaticky se spustí přehrávání. Pokud se přehrávání nespustí, stiskněte tlačítko PLAY.

V některých případech se může objevit menu disku.

Kdy se na obrazovce objeví menu

Menu se na obrazovce může objevit až po vložení DVD nebo video CD, které obsahuje menu.



Tlačítky ◀ ▶ ▲ ▼ vyberte titul/kapitolu, které chcete vidět, a stiskem tlačítka ENTER spustíte přehrávání. Tlačítky TITLE nebo MENU se vrátíte do nabídky.



- Zadejte číslo stopy, kterou chcete sledovat. Stiskem RETURN se vrátíte na obrazovku nabídky.
- Nastavení a ovládání menu se může lišit u každého použitého disku. Řiďte se instrukcemi v nabídce použitého disku. Při nastavování můžete vypnout funkci PBC (viz str. 22)

Poznámky

- Pokud je nastavena rodičovská ochrana a ohodnocení disku není touto ochranou povolené (autorizované), musíte zadat čtyřciferný bezpečnostní kód a/nebo disk musí být autorizovaný (viz „Rodičovská ochrana“ strana 23).
- DVD mohou obsahovat oblastní kód.
- DVD/CD/VCR přehrávač neumí přehrát disky, které mají jiný oblastní kód než přehrávač. Oblastní kód přehrávače je 2.

Obecné vlastnosti

Poznámka

Všechny funkce jsou ovládány z dálkového ovládání, pokud není uvedeno jinak. Některé funkce mohou být vybrány z menu.

Přeskočení na jiný titul (TITLE)



Pokud disk obsahuje více než jeden titul, můžete na další titul přeskočit takto:

- Při zastaveném přehrávání stiskněte DISPLAY, potom pomocí tlačítek čísel zadejte číslo titulu, který chcete spustit.
- Tlačítky ◀ ▶ zvolte titul a poté stiskněte tlačítko ENTER.

Přeskočení na jinou kapitolu/stopu (CHAPTER/TRACK)



Pokud se titul na disku skládá z více než jedné kapitoly nebo má-li disk více stop, můžete přeskočit na jinou kapitolu nebo stopu následujícím způsobem:

- Krátkým stisknutím tlačítka SKIP/SCAN ◀◀◀ nebo ▶▶▶ v průběhu přehrávání přeskočíte na počátek právě přehrávaného úseku/stopy nebo na počátek následujícího úseku/stopy.
- Dvojitým krátkým stiskem SKIP/SCAN ◀◀◀ přeskočíte na předcházející kapitolu/stopu.
- Chcete-li v průběhu přehrávání DVD přímo přejít na určitý úsek, stiskněte tlačítko DISPLAY. Poté tlačítkem ▲▼ zvolte symbol úseku/stopy. Poté číselnými tlačítky (0 - 9) zadejte číslo úseku/stopy nebo tlačítkem ◀ ▶ zvolte úsek/stopu a poté stiskněte ENTER.

Poznámka

- Pro dvojčíferná čísla stiskněte číselná tlačítka rychle po sobě.
- Pokud video CD obsahuje funkci PBC, musíte ji v nabídce nastavení vypnout, abyste mohli použít funkci opakování (viz strana 22).

Vyhledávání

- 1 Během přehrávání stiskněte a držte asi 2 sekundy tlačítko SKIP/SCAN ◀◀◀ nebo ▶▶▶. Přehrávač se přepne do módu vyhledávání.
- 2 Stiskněte a podržte SKIP/SCAN ◀◀◀ nebo ▶▶▶ a vyberte požadovanou rychlost vyhledávání: ◀◀◀X2, ◀◀◀X4, ◀◀◀X16, ◀◀◀X100 (směrem vzad) nebo ▶▶▶X2, ▶▶▶X4, ▶▶▶X16, ▶▶▶X100 (směrem vpřed). Pro video CD jsou dostupné rychlosti: ◀◀◀X2, ◀◀◀X4, ◀◀◀X8 (směrem vzad) nebo ▶▶▶X2, ▶▶▶X4, ▶▶▶X8 (směrem vpřed).
- 3 Stiskem tlačítka PLAY vyhledávání ukončíte.

Obsluha DVD a Video CD přehrávače (pokračování)

Obecné vlastnosti (pokračování)

Zastavení obrazu a přehrávání po jednotlivých obrazech



- 1 Během přehrávání stiskněte PAUSE/STEP. Přehrávač zastaví přehrávání.
- 2 Opakováním stiskem tlačítka PAUSE/STEP na dálkovém ovládacím přístroji můžete přehrávat obraz po rámcích.
- 3 Pro návrat k běžnému přehrávání stiskněte tlačítko PLAY.

Zpomalené přehrávání

- 1 Během přehrávání stiskněte PAUSE/STEP (II). Přehrávač zastaví přehrávání.
- 2 Během přehrávání stiskněte BACKWARD ◀◀ nebo FORWARD ▶▶. Přehrávač zapne zpomalené přehrávání.
- 3 Požadovanou rychlost zvolíte tlačítkem BACKWARD ◀◀ nebo FORWARD ▶▶: ◀◀ 1/16, ◀◀ 1/8, ◀◀ 1/4 nebo ◀◀ 1/2 (směrem vzad), nebo ▶▶ 1/16, ▶▶ 1/8, ▶▶ 1/4 nebo ▶▶ 1/2 (směrem vpřed).
- 4 Režim zpomaleného přehrávání ukončíte tlačítkem PLAY (▶).



Poznámka

Zpomalené přehrávání směrem vzad nelze použít u Video CD.

Opakování



DVD video disky – Opakování kapitoly/titulu/vypnuto

- 1 Chcete-li opakovat právě přehrávanou kapitolu, stiskněte REPEAT. Na televizní obrazovce se objeví ikona opakování kapitoly.
- 2 Chcete-li opakovat právě přehrávaný titul, stiskněte REPEAT ještě jednou. Na televizní obrazovce se objeví ikona opakování titulu.
- 3 Třetím stiskem tlačítka REPEAT opakování ukončíte. Na televizní obrazovce se objeví ikona vypnutého opakování.

Video CD – Opakování stopy/celého disku/vypnuto

- 1 Chcete-li opakovat právě přehrávanou stopu, stiskněte REPEAT. Na televizní obrazovce se objeví ikona opakování stopy.
- 2 Chcete-li opakovat celý právě přehrávaný disk, stiskněte REPEAT podruhé. Na televizní obrazovce se objeví ikona opakování celého disku.
- 3 Třetím stiskem tlačítka REPEAT opakování ukončíte. Na televizní obrazovce se objeví ikona vypnutého opakování.



Poznámka

Pokud video CD obsahuje funkci PBC, musíte ji v nabídce nastavení vypnout, abyste mohli použít funkci opakování (viz strana 22).

Opakování A-B



Pro opakování sekvence obsažené v titulu:

- 1 Na vybraném počátečním bodě stiskněte REPEAT A-B. Na obrazovce televizoru se krátce objeví A *.
- 2 Na vybraném koncovém bodě stiskněte REPEAT A-B. Na obrazovce televizoru se krátce objeví A-B a začne se přehrávat opakovaná sekvence. Na displeji přehrávače se objeví značka opakování A B.
- 3 Pro zrušení opakování sekvence stiskněte tlačítko REPEAT A-B.

Vyhledávání podle času



Funkce vyhledávání času umožňuje začít přehrávání ve zvoleném čase disku.

- 1 Během přehrávání stiskněte DISPLAY. Na obrazovce televizoru se objeví menu. V časovém okénku je zobrazen uplynulý čas přehrávání aktuálního disku.
- 2 Během 10 sekund vyberte tlačítka ▲/▼ ikonu vyhledávání podle času TIME SEARCH. V časovém okénku se objeví "-:-:-".
- 3 Během 10 sekund zadejte požadovaný čas začátku přehrávání. Zadejte hodiny, minuty a sekundy v tomto pořadí zleva doprava. Pokud zadáte špatný údaj, číslo smažete tlačítkem CLEAR. Potom zadejte správné hodnoty.
- 4 Do 10-ti sekund stisknutím tlačítka ENTER nebo PLAY potvrďte počáteční čas. Přehrávání začíná od zvoleného času na disku. Pokud zadáte neplatný časový údaj, přehrávání bude pokračovat z aktuálního bodu.

3D Surround



Toto zařízení je schopno vytvářet efekt 3D Surround s použitím technologie 3D Surround Sound, která simuluje vícekanalovou reprodukci zvuku prostřednictvím dvou běžných stereoreproduktorů místo pěti nebo více reproduktorů, které jsou jinak pro poslech vícekanalové reprodukce zvuku z domácího kina zapotřebí.

- 1 Stisknutím tlačítka SOUND MODE (zvukový režim) v průběhu reprodukce zvolte položku "3D SUR".
- 2 Chcete-li efekt 3D Surround vypnout, zvolte opětovným stisknutím tlačítka SOUND MODE položku "BYPASS".

Obsluha DVD a Video CD přehrávače (pokračování)

Obecné vlastnosti (pokračování)

Lupa (zoom)

Lupa (zoom) umožňuje zvětšit video obraz a ve zvětšeném obrazu se pohybovat.

- 1 Během přehrávání nebo při pozastaveném přehrávání stiskněte ZOOM.
Při opakovaném stisknutí ZOOM se zvětší lupa až na šestinásobné přiblížení.
- 2 Zvětšeným obrazem se můžete pohybovat tlačítky ◀ ▶ ▲ ▼.
- 3 K normálnímu přehrávání nebo pozastavenému přehrávání se vrátíte tlačítkem CLEAR.



Poznámka

- Na některých DVD discích nemusí lupa fungovat.

Hledání značky



Přehrávání lze spustit z místa zaznamenaného v paměti. Do paměti lze uložit až 9 značek.

- 1 Když v průběhu přehrávání narazíte na místo, které chcete uložit, stiskněte MARKER.
Na televizní obrazovce se objeví ikona značky MARKER.
- 2 Pro uložení další značky do paměti opakujte bod 1.

Spuštění z označeného místa

- 1 Během přehrávání stiskněte SEARCH.
Na obrazovce se objeví nabídka vyhledávání značky MARKER SEARCH.
- 2 Do 10-ti sekund tlačítkem ◀▶ nebo číselnými tlačítky zvolte číslo značky, kterou chcete vyvolat.
- 3 Stiskněte ENTER.
Přehrávání začne od označeného místa.
- 4 Stiskem SEARCH zrušíte nabídku vyhledávání značky MARKER SEARCH.

Vymazání zaznamenané značky

- 1 Během přehrávání stiskněte SEARCH.
Na obrazovce se objeví nabídka vyhledávání značky MARKER SEARCH.
- 2 Tlačítky ◀▶ vyberte do 10 sekund značku, kterou chcete vymazat.
- 3 Stiskněte CLEAR.
Příslušná značka bude vymazána z paměti.
- 4 Pro vymazání dalších značek opakujte kroky 2 a 3.
- 5 Stiskem SEARCH zrušíte nabídku vyhledávání značky MARKER SEARCH.

Speciální vlastnosti DVD

Kontrola obsahu DVD video disků: Menu

DVD disky mohou obsahovat menu, které umožňuje přístup ke speciálním vlastnostem DVD disku. Menu disku zobrazíte tlačítkem MENU. Položku menu vyberete příslušným číslem nebo tlačítky ◀ ▶ ▲ ▼. Vybranou položku potvrdíte tlačítkem ENTER.

Menu titulu

- 1 Stiskněte TITLE (titul).
Pokud disk obsahuje menu k aktuálnímu titulu, menu titulu se objeví na obrazovce. V opačném případě se objeví menu disku.
- 2 Menu může obsahovat položky úhel kamery, jazykové mutace zvukového doprovodu, možnosti titulků a kapitoly titulu.
- 3 Menu titulu zrušíte opět tlačítkem TITLE.

Menu disku

- 1 Stiskněte MENU.
Na obrazovce se objeví menu disku.
- 2 Menu disku zmizí po dalším stisknutí tlačítka MENU.

Úhel kamery

Pokud disk obsahuje sekvence natočené kamerami z různých úhlů, na displeji bliká ikona úhlu kamery. Pokud chcete, můžete zvolit jiný úhel kamery.

- Opakovaným stiskem tlačítka ANGLE během přehrávání vyberete požadovaný úhel kamery. Obrazovka televizoru zobrazuje počet aktuálně dostupných úhlů kamery.

Změna jazykové mutace zvukového doprovodu

Opakovaným stiskem tlačítka AUDIO přepínáte mezi dostupnými jazykovými mutacemi zvukového doprovodu nebo hudebními stopami.

Změna zvukového kanálu

Opakovaným stiskem tlačítka AUDIO přepínáte mezi různými hudebními kanály (stereo STER., levý LEFT, pravý RIGHT).

Titulky

Opakovaným stiskem tlačítka S-TITLE přepínáte mezi dostupnými jazyky titulků.



Poznámka

Pokud se objeví znak ⊗, daná funkce není na disku dostupná.

Obsluha audio CD a MP3/WMA přehrávače

Naprogramované přehrávání audio CD a MP3/WMA disků

Přehrávač DVD/CD/VCR může přehrávat záznamy ve formátu MP3/WMA uložené na discích CD-ROM, CD-R nebo CD-RW. Před přehráváním záznamů MP3 si přečtěte informace o nahrávkách MP3/WMA vpravo.

- 1 Vložte disk a uzavřete mechaniku.**
Zvukové CD; na obrazovce televizoru se zobrazí nabídka zvukového CD. Pokračujte úkonem číslo 4.
Disk MP3/WMA; na obrazovce televizoru se zobrazí nabídka volby MP3/WMA-JPEG. Pokračujte úkonem číslo 2.



- 2 Tlačítkem ▲/▼ zvolte MP3/WMA a poté stiskněte tlačítko ENTER nebo PLAY.**
Na obrazovce televizoru se zobrazí nabídka MP3/WMA. Stisknutím tlačítka RETURN se přesunete do nabídky volby MP3/WMA-JPEG.

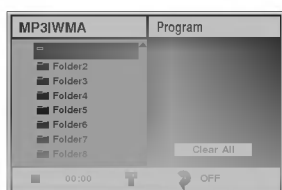

- 3 Tlačítkem ▲/▼ zvolte složku a stiskněte tlačítko ENTER nebo PLAY.**
Zobrazí se seznam souborů v adresáři

- 4 Tlačítkem ▲/▼ zvolte stopu a poté stiskněte tlačítko ENTER nebo PLAY.**
Započne přehrávání.
V průběhu přehrávání displej zobrazuje uplynulou délku přehrávání stopy a dále se zobrazuje nabídka na obrazovce. Přehrávání se ukončí na konci disku. Stisknutím tlačítka TITLE se přesunete na následující stranu. Stisknutím tlačítka MENU se přesunete na předchozí stranu.

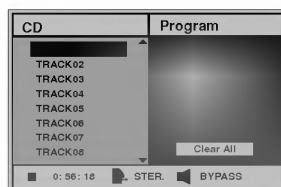

Audio CD menu

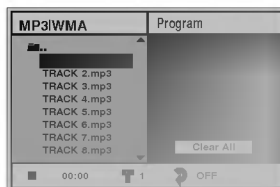

MP3/WMA menu



Zobrazuje-li se seznam souborů a chcete-li se vrátit na seznam adresářů, tlačítkem ▲/▼ zvýrazněte symbol ■ a stisknutím tlačítka ENTER se vrátíte do předchozí nabídky.

- 5 Stisknutím tlačítka STOP přehrávání kdykoli ukončíte.**

Poznámky k MP3/WMA diskům

Co je MP3?

- MP3 soubor jsou zvuková data komprimovaná systémem MPEG1, zvukovppm kódovacím schématem vrstvy 3. Soubory s příponou ".mp3" označujeme MP3 soubory.
- Přehrávač neumí přečíst MP3 soubory, které mají jinou příponu než ".mp3".

O formátu WMA (Window Media Audio)

- Soubory typu WMA jsou vytvořeny technologií komprese zvukového záznamu vytvořenou společností Microsoft.
- WMA (Windows Media Audio) skýtá dvojnásobně účinnou kompresi ve srovnání s formátem MP3.

MP3/WMA disky, které lze přehrát, musí splňovat tato kritéria:

1. Vzorkovací frekvence / pouze 44.1kHz (MP3), 22.05 - 44.1kHz (WMA)
2. Bitová rychlost / mezi 32 - 320kbps (MP3), 32 - 128kbps (WMA)
3. Fyzickppp formát CD-R by měl bpppt "ISO 9660".
4. Pokud nahrajete soubory MP3/WMA pomocí programu, kterppp neumí vytvářet systém souborů, např. "Direct CD", pak tyto MP3 soubory nelze přehrávat. Doporučujeme používat program "Easy CD Creator", kterppp vytváří systém souborů dle normy ISO9660.
5. Disk musí obsahovat MP3/WMA soubor na první stopě. Pokud nejsou na první stopě žádné MP3/WMA soubory, nelze přehrát soubory MP3/WMA. Pokud chcete přehrávat MP3/WMA soubory, naformátujte data na disku nebo použijte novppp disk.
6. Jméno souboru by mělo mít maximálně 8 znaků a musí obsahovat příponu ".mp3"/ ".wma". Např. "*****.mp3" ili "*****.WMA".
7. Nepoužívejte speciální znaky jako "_?!\><+{}[@] ; , " atd.
8. Na disku by mělo bpppt méně než 650 souborů.

Disky/nahrávky musí splňovat určité technické parametry, aby bylo možné dosáhnout optimální zvukové kvality při přehrávání na DVD/CD/VCR přehrávači. Přednahrané DVD disky automaticky splňují tato kritéria. Existuje velké množství různpppch formátů pro nahrávání disků (včetně CD-R obsahujících MP3/WMA soubory).



Zákazníci by si měli uvědomit, že pro stahování MP3/WMA souborů z internetu je nutné povolení. Naše společnost nemůže takové povolení poskytovat. Povolení může vydat pouze vlastník autorskpppch práv.

Obsluha audio CD a MP3/WMA přehrávače (pokračování)

Pauza

- 1 Během přehrávání stiskněte PAUSE/STEP.
- 2 Přehrávání obnovíte opětovným stisknutím tlačítka PLAY, PAUSE/STEP nebo ENTER.











Přeskočení na jinou skladbu

- Krátkým stisknutím tlačítka SKIP/SCAN  nebo  v průběhu přehrávání přeskočíte na počátek právě přehrávané stopy nebo na počátek následující stopy.
- Dvojitým krátkým stiskem SKIP/SCAN  se přesunete na předcházející skladbu.
- Přehráváte-li audio CD, můžete zadat číslo skladby a začít přehrávat příslušnou skladbu.

Opakování jedné skladby/všech skladeb/ opakování vypnuto

- 1 Chcete-li opakovat právě přehrávanou skladbu, stiskněte REPEAT.
Na televizní obrazovce se objeví ikona opakování skladby.
- 2 Chcete-li opakovat všechny skladby přehrávaného disku, stiskněte REPEAT podruhé.
Na televizní obrazovce se objeví ikona opakování celého disku.
- 3 Třetím stiskem tlačítka REPEAT opakování ukončíte.
Na televizní obrazovce se objeví ikona vypnutého opakování.

Vyhledávání

- 1 Během přehrávání stiskněte a držte asi 2 sekundy tlačítka SKIP/SCAN (přeskočit)  nebo . Přehrávač se přepne do módu vyhledávání.
- 2 Stiskněte a podržte SKIP/SCAN  nebo  a vyberte požadovanou rychlost vyhledávání: X2, X4, X8 (směrem vzad) nebo X2, X4, X8 (směrem vpřed).
- 3 Přehrávání obnovíte stisknutím tlačítka PLAY.

Opakování A-B

Pro opakování sekvence na disku:

- 1 Na vybraném počátečním bodě stiskněte v průběhu přehrávání REPEAT A-B.
Na obrazovce televizoru se krátce objeví "A*".
- 2 Na vybraném koncovém bodě stiskněte REPEAT A-B.
Na obrazovce se objeví ikona opakování a "A B" a začne se přehrávat opakovaná sekvence.
- 3 Pro zrušení opakování sekvence a návrat k normálnímu přehrávání stiskněte tlačítko REPEAT A-B.
Na obrazovce se objeví ikona opakování a "OFF".

3D Surround

Toto zařízení je schopno vytvářet efekt 3D Surround, který simuluje vícekanálovou reprodukci zvuku prostřednictvím dvou běžných stereoreproduktorů místo pěti nebo více reproduktorů, které jsou jinak pro poslech vícekanálové reprodukce zvuku z domácího kina zapotřebí.

- 1 Stisknutím tlačítka SOUND MODE v průběhu reprodukce zvolte položku "3D SUR".
- 2 Chcete-li efekt 3D Surround vypnout, zvolte opětovným stisknutím tlačítka SOUND MODE položku "BYPASS".

Změna zvukového kanálu

Během přehrávání měníme různé zvukové kanály (STER, LEVPPP nebo PRAVPPP) tlačítkem AUDIO.

Prohlížení disku JPEG

Prohlížení disku JPEG

Tento přehrávač DVD/CD/VCR je schopen přehrávat disky obsahující soubory formátu JPEG a obrazová CD Kodak. Před přehráváním záznamů JPEG si přečtěte informace o nahrávkách JPEG.

1 Vložte disk a uzavřete mechaniku.

Obrazovka televizoru zobrazí nabídku volby MP3/WMA-JPEG.



2 Tlačítkem ▲/▼ zvolte položku JPEG a poté stiskněte tlačítko ENTER.

Obrazovka televizoru zobrazí nabídku JPEG.

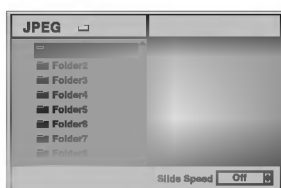

3 Tlačítkem ▲/▼ zvolte adresář a stiskněte tlačítko ENTER nebo PLAY.

Zobrazí se seznam souborů v adresáři. Stisknutím tlačítka RETURN zobrazíte nabídku volby MP3/WMA-JPEG.

Tip

Je-li zobrazen seznam souborů a chcete-li zobrazit seznam adresářů, tlačítky ▲/▼ na dálkovém ovládacím přístroji zvýrazněte symbol "■" a po stisknutí tlačítka ENTER se vrátíte se předchozí nabídky.

4 Chcete-li si prohlédnout určitý soubor, tlačítkem ▲/▼ soubor zvýrazněte a stiskněte tlačítko ENTER nebo PLAY.

Započne prohlížení souboru. Stisknutím tlačítka RETURN při prohlížení souboru zobrazíte předchozí nabídku (nabídku JPEG). Stisknutím tlačítka TITLE se přesunete na následující stranu. Stisknutím tlačítka MENU se přesunete na předchozí stranu.



Tip

K dispozici jsou tři rychlosti střídání obrázků: rychlá, běžná, pomalá a vypnuto. Tlačítkem ◀▶ zvýrazněte položku Slide Speed (rychlost střídání), poté stisknutím ▲/▼ zvolte požadovanou rychlost a stiskněte tlačítko ENTER.

5 Prohlížení lze kdykoli ukončit stisknutím tlačítka STOP.

Zobrazí se nabídku JPEG.

Přesun na jiný soubor

Jedním stisknutím tlačítka ◀◀ nebo ▶▶ při prohlížení obrázku zobrazíte následující nebo předchozí soubor.

Zastavený obraz

- 1 Při přehrávání obrázků stiskněte tlačítko PAUSE. Přehrávač DVD/CD/VCR se přepne do režimu pozastavení (PAUSE).
- 2 Chcete-li obnovit prohlížení, stiskněte tlačítko PLAY nebo opětovně tlačítko PAUSE.

Převrácení obrázku

Stisknete-li tlačítko ▲/▼ v momentu, kdy se zobrazuje obrázek, tento obrázek se vodorovně či svisle převrátí.

Otočení obrázku

Stisknete-li tlačítko ◀▶ v momentu, kdy se zobrazuje obrázek, tento obrázek se pootočí po směru hodinových ručiček, resp. proti směru hodinových ručiček.

Informace o nahrávkách JPEG

- V závislosti na velikosti a počtu souborů formátu JPEG může načtení obsahu disku přehrávači DVD/CD/VCR trvat delší dobu. Nezobrazí-li se nabídka na obrazovce ani po několika minutách, jsou některé ze souborů příliš velké – snižte rozlišení souborů JPEG pod 2 megapixely a vypalte je na jiný disk.
- Celkový počet souborů a adresářů musí být nižší než 650.
- Některé disky mohou být nekompatibilní z důvodu nahrávacího formátu nebo stavu disku.
- Používáte-li pro vypalování souborů formátu jpeg na médium CD-R software typu „Easy CD Creator“, zajistěte, aby všechny soubory zvolené ke zkopírování na disk měly příponu názvu „.jpg“.
- Mají-li soubory přípony „.jpe“ nebo „.jpeg“, změňte tyto přípony na „.jpg“.
- Soubory bez přípony „.jpg“ není tento přehrávač DVD/CD/VCR schopen číst, byť windows explorer tyto soubory zobrazuje jako obrázky formátu JPEG.

Naprogramované přehrávání

Naprogramované přehrávání audio CD a MP3/WMA disků

Program nabízí možnost uložit si vpppber oblíbenpppp skladeb z daného disku v paměti přehrávače.

Program může obsahovat až 30 skladeb .

1 Mód editace programu zvolíte tak, že během přehrávání nebo při zastaveném přehrávání stisknete tlačítko PROGRAM.

Napravo od slova Program v pravé části obrazovkového menu se objeví značka [E].

N Poznámka

Mód editace programu ukončíte tlačítkem PROGRAM, značka [E] pak zmizí.

2 Vyberte skladbu a tlačítkem ENTER ji uložte do seznamu skladeb.

3 Další skladby přidáte do seznamu opakováním kroku 2.



Audio CD menu

MP3/WMA menu

4 Stiskněte ►.

Naposledy přidaná skladba je v seznamu zvpppprazněna.

5 Tlačítka ▲/▼ vyberte skladbu, kterou chcete pustit jako první.

Tlačítkem TITLE se přesunete na další stránku. Tlačítkem MENU se přesunete na předchozí stránku.

6 Stisknutím tlačítka PLAY spustíte přehrávání.

Přehrávání začíná v pořadí, v jakém jste skladby do seznamu naprogramovali. Na obrazovkovém menu se objeví nápis "PROG.". Přehrávání se zastaví na konci naprogramovaného seznamu.

7 Chcete-li z naprogramovaného přehrávání obnovit normální přehrávání, zvolte seznam stop CD (nebo MP3/WMA) a poté stisknete tlačítko ENTER.

Z displeje zmizí ukazatel "PROG."

Naprogramované přehrávání video CD

N Poznámka

Pokud video CD obsahuje funkci PBC, musíte PBC vypnout, abyste mohli používat funkci naprogramovaného přehrávání (viz str. 22).

Program může obsahovat až 30 skladeb .

1 Vložte video CD a zavřete diskovou mechaniku.

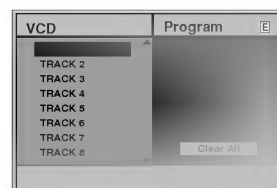

2 Při zastaveném přehrávání stisknete PROGRAM.

Objeví se programové menu video CD.

N Poznámka

Stisknutím tlačítka RETURN, PROGRAM nebo PLAY opustíte nabídku Program.

3 Seznam video stop sestavíte podle kroků 2-6 návodu "Naprogramované přehrávání audio CD a MP3 disků".

4 Normální přehrávání obnovíte tlačítkem PROGRAM.

Ukazatel „PROG.“ zmizí z displeje.

Opakování naprogramovanppppch stop

- Chcete-li opakovat právě přehrávanou stopu, stisknete REPEAT. Na televizní obrazovce se objeví ikona opakování stopy.
- Chcete-li opakovat všechny stopy naprogramovaného seznamu, stisknete REPEAT podruhé. Na obrazovce se objeví ikona opakování všech stop.
- Třetím stiskem tlačítka REPEAT opakování ukončíte. Na obrazovce se objeví ikona vypnutého opakování.

Vymazání stopy z naprogramovaného seznamu

- 1 Během přehrávání nebo při zastaveném přehrávání se tlačítkem PROGRAM dostanete do režimu editace programu. Objeví se značka [E].
- 2 Tlačítkem ► se dostanete do naprogramovaného seznamu.
- 3 Tlačítka ▲/▼ vyberte stopu, kterou chcete vymazat ze seznamu.
- 4 Tlačítkem CLEAR stopu vymažete ze seznamu.

Vymazání celého naprogramovaného seznamu

- 1 Opakujte kroky 1 a 2 z návodu "vymazání stopy z naprogramovaného seznamu."
- 2 Tlačítka ▲/▼ vyberte volbu vymazat vše CLEAR ALL a stisknete ENTER. Vymažete celppp naprogramovanppp seznam. Seznam se také vymaže při vyjmutí disku.

Nastavení reproduktoru

Provedte následující nastavení zabudovaného 5.1 kanálového dekodéru Surround.

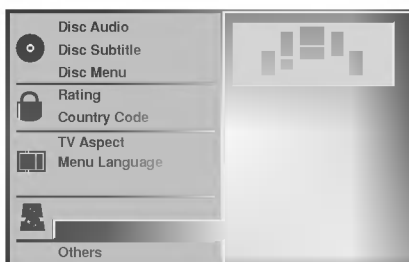

- 1** Tlačítka ▲▼ zvolte položku "5.1 Speaker Setup" nabídky nastavení.
- 2** Je-li zvolena položka "5.1 Speaker Setup", stiskněte tlačítko ►.
- 3** Stisknutím tlačítka ► zvolte požadovaný reproduktor.
- 4** Tlačítka ▲▼◀► proveďte nastavení.

Volba reproduktoru

Zvolte reproduktor, který chcete seřadit. ((přední reproduktor (levý), přední reproduktor (pravý), střední reproduktor, zadní reproduktor (levý), zadní reproduktor (pravý) nebo subwoofer)).

Volume (hlasitost)

Tlačítkem ◀/▶ seřídíte výstupní úroveň zvoleného reproduktoru (-6dB - +6dB).

Size (velikost)

Typ reproduktorů je nastaven napevno a proto jej nelze měnit.

Distance (vzdálenost)

Po připojení reproduktorů k přehrávači DVD/CD/VCR informujete systém prostřednictvím tohoto nastavení o vzdálenosti, kterou musí zvuk překonat od reproduktorů k poslechové poloze. To umožní, aby zvuky ze všech reproduktorů dorazily k posluchači zároveň (1 stopa = 30,48 cm).



Poznámka

Není možné nastavit vzdálenost subwooferového reproduktoru.

Test

Stisknutím tlačítka ENTER můžete zkontrolovat signály jednotlivých reproduktorů.

Nastavte hlasitost vhodnou pro přehrání testovacích signálů uložených v paměti systému.

- přední levý (L) → střední → přední pravý (R) → zadní pravý (R) → zadní levý (L) → Subwoofer

Return (návrat)

Stisknutím tlačítka ENTER na položce „return“ zobrazíte předchozí nabídku.

Doplňkové informace

Paměť posledního nastavení

Tento přehrávač DVD/CD/VCR ukládá nastavení provedená uživatelem pro poslední přehrávaný disk. Tato nastavení zůstávají v paměti i po vyjmutí disku nebo vypnutí přehrávače. Vložíte-li do přehrávače disk, jehož nastavení jsou uložena v paměti, automaticky se obnoví poloha posledního nastavení.



Poznámky

- Nastavení jsou uložena v paměti pro použití ve kterékoli dobu.
- Tento přehrávač neukládá nastavení disku, pokud vypnete přehrávač DVD/CD/VCR, aniž byste vložený disk přehrávali.

Další informace – část VCR

Displej na TV obrazovce

Na TV obrazovce můžete snadno zobrazit následující údaje: hodiny, počítadlo pásky, zbývající čas přehrávání, datum, měsíc, rok, den v týdnu, programový kanál, rychlost přehrávání kazety a funkce VCR. Při nahrávání se takto zobrazené údaje na kazetu nenahrají.

1 Stiskem CLK/CNT se zobrazí:

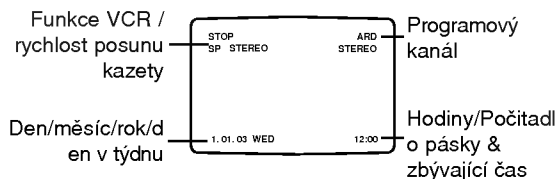

2 Po dalším stisku CLK/CNT se na obrazovce objeví počítadlo pásky.

Během přehrávání a nahrávání je zobrazena také zbývající délka pásky.

3 Po 3 vteřinách z obrazovky údaje zmizí, na obrazovce zůstanou pouze hodiny, počítadlo a zbývající délka pásky.

Po dalším stisku CLK/CNT z TV obrazovky zmizí všechny údaje.

Zbývající délka pásky je přesná pouze pro kazety E-180 a E-240. Indikátor zbývající délky pásky nemusí být přesný, protože je závislý na typu a kvalitě použité videokazety. Také je třeba poznamenat, že se tento indikátor nezobrazí ihned po vložení kazety nebo po zahájení přehrávání či nahrávání.

Zastavení paměti počítadla

Digitální počítadlo pásky může být zobrazeno na TV obrazovce místo časového údaje. Stiskněte tlačítko CLK/CNT na dálkovém ovládacím.

Digitální počítadlo pásky ukazuje relativní pozici nahrávání na pásce.

1 Stiskněte opakovaně CLK/CNT, dokud se na obrazovce neobjeví počítadlo.

2 Tlačítkem CLEAR vynulujete počítadlo na 0:00:00. Stiskněte tlačítko PLAY (▶) nebo spusťte nahrávání.

Počítadlo kazety zobrazí aktuální čas přehrávání v hodinách, minutách a sekundách.

3 Pro ukončení přehrávání nebo nahrávání stiskněte STOP.

4 Stiskněte BACKWARD.

Páska se přetočí zpět a automaticky zastaví na 0:00:00. Poznámka: Pokud stisknete FORWARD, když je na počítadle záporná hodnota, kazeta se nezastaví.

Průvodce pohodlnou obsluhou (Video doktor)

Tato funkce Vás informuje, pokud se na vašem přístroji objeví jakýkoliv problém. Na obrazovce se objeví tato chybová hlášení.

1 Stiskněte i. Tlačítka ◀ nebo ▶ vyberte Dr. a stiskněte OK.

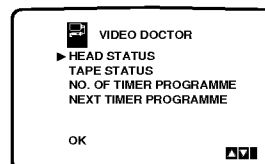

2 Pomocí tlačítek ▲ nebo ▼ zjistěte, o jaký problém se jedná.

STAV HLAV

● Prosím vyčistěte:

Vyčistěte hlavy videorekordéru.

STAV PÁSKY

● Nelze nahrávat

Vložte pásku s ochranným výstupkem.

POČET ČASOVANÝCH NAHRÁVÁNÍ

● 2

Ukazuje počet časovaných nahrávání.

DALŠÍ ČASOVANÉ NAHRÁVÁNÍ

● ARD1 26 10:00~11:00 SP

Ukazuje současný stav časovaného nahrávání.

3 Tlačítkem i zrušíte zobrazení nabídek na TV obrazovce.

Jednoduché opakování „ez" (easy)

Pokud během přehrávání stisknete a držíte tlačítko REPEAT, tato část se automaticky dvakrát přehraje.

1 Během přehrávání stiskněte a podržte REPEAT v bodě, kde chcete, aby opakování skončilo. Potom přístroj DVD/CD/VCR přejde do módu zpětného vyhledávání.

2 Uvolněte tlačítko REPEAT v bodě, kde má opakované přehrávání začít.

Daná část se automaticky dvakrát přehraje.

Poznámka

Pokud stisknete znovu REPEAT během opakování přehrávání, přístroj DVD/CD/VCR se vrátí do módu normálního přehrávání.

Speciální nahrávání

Nahrávání z DVD na VCR

Tento přístroj umožňuje kopírování obsahu z DVD na VHS pásku.

Poznámka

Pokud je DVD, které se pokoušíte kopírovat, chráněno proti kopírování, nebude jej možné zkopírovat. DVD zakódované systémem Macrovision není dovoleno kopírovat. Na displeji bude blikat „LOCK“.

1 Vložte disk

Vložte vybraný disk, který chcete kopírovat, do DVD mechaniky a zavřete ji.

2 Vložte VHS kazetu

Do videorekordéru vložte prázdnou VHS kazetu.

3 Stiskněte PLAY (▶) na DVD přístroji.

DVD se přepne do režimu přehrávání.

- Pokud se objeví DVD disk menu, budete muset stisknout PLAY (▶) ručně. Teprve pak začne kopírování.

4 Stiskněte REC/ITR (●) nebo stiskněte COPY/MEMORY.

VCR přejde do režimu nahrávání.

5 Zastavte proces kopírování.

Jakmile se DVD přehraje, dvojitým stiskem STOP (■) během 5 sekund ukončíte nahrávání. Proces kopírování musíte ručně zastavit, jakmile skončí DVD film, jinak bude přístroj přehrávat a nahrávat stále dokola.

Nahrávání z jiného videorekordéru

S přístrojem DVD/CD/VCR můžete nahrávat i z externího zdroje, jako např. z jiného videorekordéru nebo videokamery.

Poznámka

V následujícím popisu je přístroj DVD/CD/VCR použit pro nahrávání a jiný videorekordér pro přehrávání.

1 Externí videorekordér by měl být připojen k jedné ze SCART zásuvek na zadním panelu vašeho DVD/CD/VCR přístroje nebo k AV 3 zásuvce na předním panelu vašeho DVD/CD/VCR přístroje.

2 Stiskněte AV a zvolte požadovaný vstup, ze kterého chcete nahrávat.

AV1 Nahrávání zvuku a obrazu pomocí spodní zdířky EURO AV 1 na zadní straně přístroje DVD/CD/VCR.

AV2 Nahrávání zvuku a obrazu pomocí horní zdířky EURO AV 2 na zadní straně přístroje DVD/CD/VCR.

AV3 Nahrávání zvuku a obrazu pomocí zdířky AV 3 na přední straně přístroje DVD/CD/VCR.

3 Do externího videorekordéru vložte nahranou videokazetu a do DVD/CD/VCR přístroje vložte videokazetu prázdnou.

4 Nahrávat začněte stiskem REC/ITR (●) na DVD/CD/VCR přístroji a stiskem PLAY na externím VCR.

5 Pokud chcete kopírování ukončit, na obou přístrojích stiskněte STOP (■). Na DVD/CD/VCR přístroji stiskněte STOP (■) dvakrát během 5 sekund.

Ovládání rádia

Ukládání stanic do paměti

Do paměti přístroje můžete přednastavit až 30 stanic FM a AM. Před ladění nezapomeňte ztlumit hlasitost.

- 1 Na dálkovém ovládání nebo na přední straně panelu stiskněte FM/AM, dokud se na displeji a TV obrazovce neobjeví frekvenční pásmo.

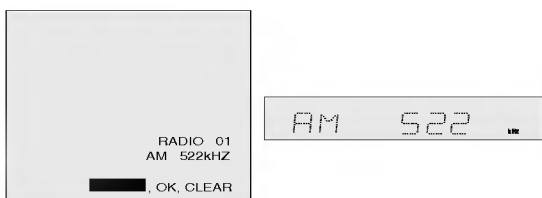

- 2 Na dálkovém ovládání stiskněte ▲▼ a nastavte příslušný rádio kanál.

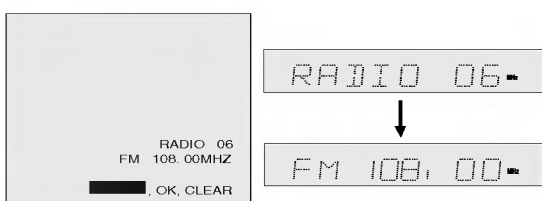

- 3 Na dálkovém ovládání nebo na přední straně panelu stiskněte FM/AM a nastavte požadované vlnové pásmo.

- 4 Stiskněte a držte ▼ TUNING ▲ na předním panelu nebo ◀ ▶ na dálkovém ovládání po dobu 1 nebo 2 sekund a stanice se automaticky vyhledá.

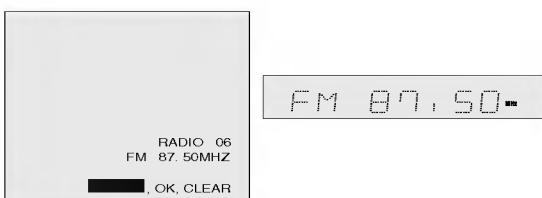

- 5 Na dálkovém ovládání stiskněte MEMORY.



- 6 Pro uložení dalších stanic opakujte krok 2 – 5.

Poslech rádia

Nejprve uložte rozhlasové stanice do paměti DVD+Hi-Fi VCR (viz. „Ukládání stanic do paměti“ vlevo).

- 1 Na dálkovém ovládání nebo na přední straně panelu stiskněte FM/AM, dokud se na displeji nebo TV obrazovce neobjeví frekvenční pásmo.

Naladí se poslední přijatá stanice.

- 2 Na dálkovém ovládání stiskněte opakovaně ▲▼ a nastavte příslušnou stanici.

Každým stiskem tlačítka přístroj přepne na jednu přednastavenou stanici.

- 3 Otáčením VOLUME na přední straně panelu nebo opakovaným stiskem + nebo – na dálkovém ovládání nastavte hlasitost.

Vymazání uložené stanice

- 1 Na dálkovém ovládání nebo na přední straně panelu stiskněte FM/AM, dokud se na displeji a TV obrazovce neobjeví frekvenční pásmo.

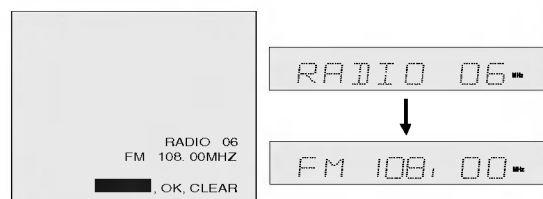

- 2 Na dálkovém ovládání stiskněte ▲▼ a nastavte požadovanou rozhlasovou stanici.

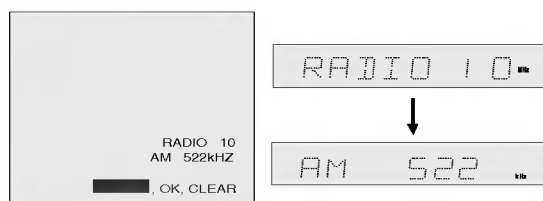

- 3 Pro vymazání uložené stanice stiskněte CLEAR na dálkovém ovládání.

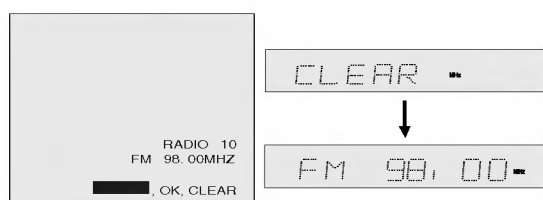

Poznámka

- Funkci CLEAR nelze použít, pokud je v přístroj v režimu nahrávání nebo pozastaveného nahrávání.

Ovládání rádia (pokračování)

Ruční ladění stanic

- 1** Na dálkovém ovládání nebo na přední straně panelu stiskněte FM/AM, dokud se na displeji a TV obrazovce neobjeví frekvenční pásmo.
- 2** Na předním panelu nebo na dálkovém ovládání stiskněte FM/AM a zvolte požadované pásmo.
- 3** Stiskem ▼ TUNING ▲ na přední straně panelu nebo stiskem ◀ a ▶ na dálkovém ovládání zvolte požadovanou stanici.

Automatické ladění stanice

Stiskněte a držte ▼ TUNING ▲ na předním panelu nebo ◀ a ▶ na dálkovém ovládání po dobu 1 nebo 2 sekund a stanice se automaticky vyhledá.



Poznámka

- Vyhledávání se nemusí zastavit na stanici s velmi slabým signálem.

MUTE (ztišení)

Stisknutím tlačítka MUTE ztišíte přístroj.

Funkci ztišení můžete využít např. při telefonování, na displeji se objeví indikátor MUTING a MUTE.

Funkce RDS

Tato jednotka je vybavena systémem RDS (Radio Data System), který do rozhlasového přijímače přenáší široké spektrum informací. V současnosti se používá v mnoha zemích. RDS je systém pro přenos volacích znaků stanic, síťových informací, popisů programů stanic, zpráv z hudební oblasti a přesného času.

Ladění RDS

Pokud FM stanice je naladěna a obsahuje data RDS, přístroj zobrazí volací znak stanice a na displeji se zobrazí RDS indikátor, případně i RDS indikátor programu služeb (PS).

RDS displej

RDS systém je kromě volacího znaku stanice, který se objeví jakmile je stanice naladěna, schopný přenášet i široký výběr informací.

Při běžném fungování RDS se na displeji objeví název rozhlasové stanice. Název lze vyvolat stiskem tlačítka RDS na dálkovém ovládání.



Poznámka

- Pokud RDS program služeb (PS) není vysílán, na displeji se objeví zpráva **PS NONE**.

Seznam kódů jazyků

Příslušný kód vložíte do položek počátečních nastavení „Disc Audio“, „Disc Subtitle“ a/nebo „Disc Menu“ (viz strana 21).

Kód	Jazyk	Kód	Jazyk	Kód	Jazyk	Kód	Jazyk
6565	Afarština	7079	Faroeština	7678	Lingala	8375	Slovenština
6566	Abchazština	7082	Francouzština	7679	Laosština	8376	Slovenie
6570	Afrikánština	7089	Fryžština	7684	Litevština	8377	Samojština
6577	Ameharičtina	7165	Irština	7686	Lotyština	8378	Šonština
6582	Arabština	7168	Skotská Gaelština	7771	Malagasy	8379	Somálština
6583	Assamejština	7176	Galština	7773	Maorština	8381	Albánština
6588	Aymarština	7178	Guarani	7775	Makedonština	8382	Srbština
6590	Azerbajdžánština	7185	Guajarati	7776	Malayamština	8385	Sundština
6665	Baškirština	7265	Hausa	7778	Mongolština	8386	Švédština
6669	Běloruština	7273	Hindština	7779	Moldavština	8387	Svahilština
6671	Bulharština	7282	Chorvatština	7782	Maratijština	8465	Tamilština
6672	Bihárština	7285	Maďarština	7783	Malajština	8469	Teluzština
6678	Bengálština, Bangladéština	7289	Arménština	7784	Maltština	8471	Tádžičtina
6679	Tibetština	7365	Interlingua	7789	Barmština	8472	Thajština
6682	Bretonština	7378	Indonézština	7865	Nauru	8473	Tigrinština
6765	Katalánština	7383	Islandština	7869	Nepálština	8475	Turkmenština
6779	Korsičtina	7384	Italština	7876	Holandština	8476	Tagaložština
6783	Čeština	7387	Hebrejština	7879	Norština	8479	Tonžština
6789	Velština	7465	Japonština	7982	Orijština	8482	Turečtina
6865	Dánština	7473	Jidiš	8065	Pandžábština	8484	Tatarština
6869	Němčina	7487	Javánština	8076	Polština	8487	Twi
6890	Bhutánština	7565	Gruzínština	8083	Paštunština	8575	Ukrajínština
6976	Řečtina	7575	Kazaština	8084	Portugalština	8582	Urdština
6978	Angličtina	7576	Grónština	8185	Kečujština	8590	Uzbečtina
6979	Esperanto	7577	Kambodžština	8277	Rétorománština	8673	Vientamština
6983	Španělština	7578	Kannadština	8279	Rumunština	8679	Volapük
6984	Estonština	7579	Korejština	8285	Ruština	8779	Wolof
6985	Basque	7583	Kašmírština	8365	Sanskrt	8872	Xhosa
7065	Perština	7585	Kurdština	8368	Sindština	8979	Yoruba
7073	Finština	7589	Kirgizština	8372	Srbochorvatština	9072	Čínština
7074	Fidži	7665	Latina	8373	Sinhálština	9085	Zulu

Seznam regionálních kódů

Příslušný regionální kód vložte do položky počátečního nastavení „Country Code“ (viz strana 23).

Kód	Země	Kód	Země	Kód	Země	Kód	Země
AD	Andorra	ER	Eritrea	LC	Svatá Lucie	SB	Šalamounovy ostrovy
AE	Spojené Arabské Emiráty	ES	Španělsko	LI	Lichtenstein	SC	Seychelly
AF	Afgánistán	ET	Etiopie	LK	Srí Lanka	SD	Súdán
AG	Antigua a Barbuda	FI	Finsko	LR	Libérie	SE	Švédsko
AI	Anguilla	FJ	Fidži	LS	Lesotho	SG	Singapur
AL	Albánie	FK	Falklandské ostrovy	LT	Litva	SH	Svatá Helena
AM	Arménie	FM	Mikronésie	LU	Lucembursko	SI	Slovinsko
AN	Nizozemské Antily	FO	Faerské ostrovy	LV	Lotyšsko	SJ	ostrovy Svalbard a Jan Mayen
AO	Angola	FR	Francie	LY	Lybie	SK	Slovenská republika
AQ	Antarktida	FX	Francie (evropská území)	MA	Maroko	SL	Sierra Leone
AR	Argentina	GA	Gabun	MC	Monako	SM	San Marino
AS	Americká Samoa	GB	Velká Británie	MD	Moldávie	SN	Senegal
AT	Rakousko	GD	Grenada	MG	Madagaskar	SO	Somálsko
AU	Austrálie	GE	Gruzie	MH	Marshallovy ostrovy	SR	Surinam
AW	Aruba	GF	Francouzská Guayana	MK	Makedonie	ST	Saint Tome a Principe
AZ	Azerbajdžán	GH	Ghana	ML	Mali	SU	bývalé SSSR
BA	Bosna-Hercegovina	GI	Gibraltar	MM	Myanmar	SV	El Salvador
BB	Barbados	GL	Grónsko	MN	Mongolsko	SY	Sýrie
BD	Bangladéš	GM	Gambie	MO	Makao	SZ	Svazijsko
BE	Belgie	GN	Guinea	MP	Severní Mariany	TC	ostrovy Turks a Caicos
BF	Burkina Faso	GP	Guadeloupe (Francie)	MQ	Martinique (Francie)	TD	Čad
BG	Bulharsko	GQ	Rovníková Guinea	MR	Mauretánie	TF	francouzská jižní území
BH	Bahrajn	GR	Řecko	MS	Monserrat	TG	Togo
BI	Burundi	GS	ostrovy S. Gerorgia Sandwich	MT	Malta	TH	Thajsko
BJ	Benin	GT	Guatemala	MU	Mauritius	TJ	Tádžikistán
BM	Bermudy	GU	Guam (USA)	MV	Maledivy	TK	Tokelau
BN	Brunej Daressalam	GW	Guinea Bissau	MW	Malajska	TM	Turkmenistán
BO	Bolívie	GY	Guayana	MX	Mexiko	TN	Tunisko
BR	Brazílie	HK	Hong Kong	MZ	Mozambik	TO	Tonga
BS	Bahamy	HM	ostrovy Heard a McDonald	NA	Namibie	TP	Východní Timor
BT	Bhútán	HN	Honduras	NC	Nová Kaledonie (Francie)	TR	Turecko
BV	ostrov Bouvet	HR	Chorvatsko	NE	Nigérie	TT	Trinidad a Tobago
BW	Botswana	HT	Haiti	NF	ostrov Norkfolk	TV	Tuvalu
BY	Bělorusko	HU	Maďarsko	NG	Nigérie	TW	Taiwan
BZ	Belize	ID	Indonésie	NI	Nikaragua	TZ	Tanzánie
CA	Kanada	IE	Irsko	NL	Nizozemí	UA	Ukrajina
CC	Kokosové ostrovy	IL	Izrael	NO	Norsko	UG	Uganda
CF	Středoafrická republika	IN	Indie	NP	Nepál	UK	Británie (Spojené království)
CG	Kongo	IO	Británie (Indický oceán)	NR	Nauru	UM	malé vzdálené ostrovy USA
CH	Švýcarsko	IQ	Irák	NU	Niue	US	Spojené státy
CI	Pobřeží slonoviny	IR	Irán	NZ	Nový Zéland	UY	Uruguay
CK	Cookovy ostrovy	IS	Island	OM	Omán	UZ	Uzbekistán
CL	Chile	IT	Itálie	PA	Panama	VA	stát Vatikán
CM	Kamerun	JM	Jamajka	PE	Peru	VC	Saint Vincent a Grenadines
CN	Čína	JO	Jordánsko	PF	Polynésie (Francie)	VE	Venezuela
CO	Kolumbie	JP	Japonsko	PG	Papua – Nová Guinea	VG	Panenské ostrovy (Británie)
CR	Costa Rica	KE	Keňa	PH	Filipíny	VI	Panenské ostrovy (USA)
CS	bývalé Československo	KG	Kirgizstán	PK	Pákistán	VN	Vietnam
CU	Kuba	KH	Kambodža	PL	Polsko	VU	Vanuatu
CV	Cape Verde	KI	Kiribati	PM	Saint Pierre a Miquelon	WF	ostrovy Wallis a Futuna
CX	Vánoční ostrov	KM	Komory	PN	ostrov Pitcairn	WS	Samoa
CY	Kypr	KN	Saint Kitts a Nevis	PR	Puerto Rico	YE	Jemen
CZ	Česká republika	KP	Severní Korea	PT	Portugalsko	YT	Mayotte
DE	Německo	KR	Jižní Korea	PW	Palau	YU	Jugoslávie
DJ	Džibuti	KW	Kuvajt	PY	Paraguay	ZA	Jižní Afrika
DK	Dánsko	KY	Kajmanské ostrovy	QA	Katar	ZM	Zambie
DM	Dominica	KZ	Kazachstán	RE	Reunion (Francie)	ZR	Zair
DO	Dominikánská republika	LA	Laos	RO	Rumunsko	ZW	Zimbabwe
DZ	Alžírsko	LB	Libanon	RU	Ruská federace		
EC	Ekvádor			RW	Rwanda		
EE	Estonsko			SA	Saudská Arábie		
EG	Egypt						
EH	Západní Sahara						

Odstraňování závad

Než zkontaktujete servisní středisko, zkuste projít následující tabulku možných příčin vašeho problému.

Příznak	Příčina	Odstranění
Bez napájení.	<ul style="list-style-type: none"> Napájecí šňůra je odpojena. 	<ul style="list-style-type: none"> Zasuňte napájecí šňůru důkladně do zásuvky.
Napájení je v pořádku, avšak přístroj DVD/CD/VCR nefunguje.	<ul style="list-style-type: none"> Není vložen disk. Není vložena videokazeta. 	<ul style="list-style-type: none"> Vložte disk nebo videokazetu. (Zkontrolujte, zda se na displeji objeví symbol disku nebo kazety)
Žádný obraz.	<ul style="list-style-type: none"> Televizor není nastaven na přijímání signálu z DVD/CD/VCR přístroje. 	<ul style="list-style-type: none"> Na televizoru zvolte správný režim video vstupu.
	<ul style="list-style-type: none"> Mód TV/VCR na DVD/CD/VCR přístroji je nastaven na TV. 	<ul style="list-style-type: none"> Opakovaně stiskněte na dálkovém přijímači TV/VCR, čímž zvolíte mód VCR. Indikátor TV zmizí z displeje.
	<ul style="list-style-type: none"> Video kabel není důkladně připojen. 	<ul style="list-style-type: none"> Připojte důkladně video kabel.
	<ul style="list-style-type: none"> Připojený televizor je vypnutý. 	<ul style="list-style-type: none"> Zapněte televizor.
Žádný zvuk.	<ul style="list-style-type: none"> Zařízení připojené audio kabelem pro příjem signálu z DVD/CD/VCR přístroje je špatně nastaveno. 	<ul style="list-style-type: none"> Na audio přijímači zvolte správný mód vstupu pro příjem zvuku z DVD/CD/VCR přístroje.
	<ul style="list-style-type: none"> Audio kabely nejsou důkladně připojen. 	<ul style="list-style-type: none"> Připojte důkladně audio kabely.
	<ul style="list-style-type: none"> Zařízení připojené audio kabely je vypnuto. 	<ul style="list-style-type: none"> Zapněte zařízení připojené audio kabely.
	<ul style="list-style-type: none"> Digitální audio výstup je přepnut do špatné pozice. 	<ul style="list-style-type: none"> Přepněte digitální audio výstup do správné pozice, poté opětovně zapněte DVD/CD/VCR přístroj stisknutím POWER.
Přehrávaný obraz je nekvalitní.	<ul style="list-style-type: none"> Disk je špinavý. 	<ul style="list-style-type: none"> Vyčistěte disk.
	<ul style="list-style-type: none"> Video hlavy jsou špinavé. 	<ul style="list-style-type: none"> Vyčistěte video hlavy.
	<ul style="list-style-type: none"> Kazeta je z půjčovny nebo byla nahrána na jiném videorekordéru. 	<ul style="list-style-type: none"> Při přehrávání pásky stiskněte PR/TRK (▲/▼), čímž ručně nastavíte polohu hlav (tracking).
DVD/CD/VCR přístroj nepřehrává.	<ul style="list-style-type: none"> Není vložen disk. Není vložena videokazeta. 	<ul style="list-style-type: none"> Vložte disk nebo kazetu. (Zkontrolujte, zda se na displeji objeví symbol disku nebo kazety)
	<ul style="list-style-type: none"> Je vložen nepřehrávatelný disk. 	<ul style="list-style-type: none"> Vložte přehrávatelný disk. (Zkontrolujte typ disku, standard barev, regionální kód.)
	<ul style="list-style-type: none"> Disk je vložen vzhůru nohama. 	<ul style="list-style-type: none"> Vložte disk správným způsobem.
	<ul style="list-style-type: none"> Disk je vložen mimo prohlubeň. 	<ul style="list-style-type: none"> Vložte disk správně do prohlubně mechaniky.
	<ul style="list-style-type: none"> Disk je špinavý. 	<ul style="list-style-type: none"> Vyčistěte disk.
	<ul style="list-style-type: none"> Byl nastaven Rating level . 	<ul style="list-style-type: none"> Zrušte rating funkci nebo změňte rating level.
Dálkové ovládání nefunguje správně.	<ul style="list-style-type: none"> Dálkové ovládání není nasměřováno k senzoru DVD/CD/VCR přístroje. 	<ul style="list-style-type: none"> Nasměřujte dálkové ovládání k senzoru DVD/CD/VCR přístroje.
	<ul style="list-style-type: none"> Dálkové ovládání je příliš daleko od DVD/CD/VCR přijímače. 	<ul style="list-style-type: none"> S dálkovým ovládáním pracujte ve vzdálenosti do 7m.
	<ul style="list-style-type: none"> Mezi dálkovým ovládáním a DVD/CD/VCR přístrojem je překážka. 	<ul style="list-style-type: none"> Odstraňte překážku.
	<ul style="list-style-type: none"> Baterie dálkového ovládání jsou vybité. 	<ul style="list-style-type: none"> Vyměňte baterie.
	<ul style="list-style-type: none"> Dálkové ovládání používá stejná tlačítka pro VCR a DVD funkce (např. PLAY). 	<ul style="list-style-type: none"> Při práci s videorekordérem, nejprve stiskněte VCR. Při práci s DVD, nejprve stiskněte DVD.

Odstraňování závad (pokračování)

Příznak	Příčina	Odstranění
Páska se během nahrávání nepřevíjí.	<ul style="list-style-type: none"> DVD/CD/VCR přístroj je v režimu RECORD PAUSE MODE. 	<ul style="list-style-type: none"> Nahrávání obnovíte stisknutím PAUSE/STEP (II).
Pásku nelze přetočit vzad ani vpřed.	<ul style="list-style-type: none"> Páska je zcela na začátku resp. na konci. 	<ul style="list-style-type: none"> Zkontrolujte pásku.
Obraz se při přehrávání nezobrazuje.	<ul style="list-style-type: none"> Pro připojení používáte pouze RF kabel (75ohm). 	<ul style="list-style-type: none"> Přepněte televizor na video kanál (viz str. 15).
Při vizuálním vyhledávání je zobrazen šum.	<ul style="list-style-type: none"> To je normální stav. 	<ul style="list-style-type: none"> Zapněte video kameru a pracujte správně.
Při běžném přehrávání je zobrazen šum.	<ul style="list-style-type: none"> Je aktivován režim automatického nastavení polohy hlav. 	<ul style="list-style-type: none"> Zkuste ruční nastavení polohy hlav (viz str. 24).
Hi-Fi zvuk je přerušovaný.	<ul style="list-style-type: none"> Je aktivován režim automatického nastavení polohy hlav. 	<ul style="list-style-type: none"> Zkuste ruční nastavení polohy hlav (viz str. 24).
Nelze nahrávat.	<ul style="list-style-type: none"> Není vložena kazeta, nebo je vložena kazeta s vylomenou ochranou proti přehrávání. 	<ul style="list-style-type: none"> Vložte kazetu, nebo pomocí lepicí pásky přelepte jamku na kazetě v místě, kde byla ochrana odstraněna.
Editace z pásky na pásku není možná.	<ul style="list-style-type: none"> Zdroj (jiný videorekordér, video kamera) nebyl řádně připojen. 	<ul style="list-style-type: none"> Ověřte, zda byl zdroj řádně připojen.
Časovač nahrávání nefunguje.	<ul style="list-style-type: none"> Hodiny a/nebo časovač byly špatně nastaveny. Časovač nebyl aktivován. Vložená kazeta má vylomenou ochranu proti přehrávání. 	<ul style="list-style-type: none"> Opětovně proveďte nastavení hodin a/nebo časovače. Stiskněte POWER a zkontrolujte, zda se na displeji DVD/CD/VCR přístroje objeví indikátor časovače. Přelepte jamku kazety lepicí páskou nebo vložte kazetu s nevyloženou ochranou.
Není slyšet Hi-Fi zvuk.	<ul style="list-style-type: none"> Audio mód není správně nastaven. 	<ul style="list-style-type: none"> Opakovaným stisknutím AUDIO na dálkovém ovládacím zvolte „STEREO“.

Kondenzace vlhkosti

Kondenzace vlhkosti může nastat:	V místech, kde může dojít ke kondenzaci vlhkosti:
<ul style="list-style-type: none"> Pokud je DVD/CD/VCR přístroj přenesen z chladného do teplého prostředí. Za obzvláště vlhkých podmínek. 	<ul style="list-style-type: none"> Nechávejte DVD/CD/VCR přístroj zapojený do sítě zapnutý. Tím zabráníte možné kondenzaci. Pokud přesto dojde ke kondenzaci, vyčkejte několik hodin, aby přístroj DVD/CD/VCR mohl vyschnout.

Technické parametry

Základní údaje

Síťové požadavky	AC 230 V~, 50 Hz
Příkon	130 W
Rozměry (přibližně)	430 x 90 x 350 mm (š x v x h)
Hmotnost (přibližně)	8 kg
Pracovní teplota	5°C až 40°C
Hodiny	24hodinový režim
Pracovní vlhkost	5% až 90%

Oddíl DVD

Laser	Polovodičový laser, vlnová délka 650 nm
Standard barev	PAL/NTSC
Frekvenční rozsah	DVD (PCM 96kHz): 8 Hz až 44 kHz DVD (PCM 48kHz): 8 Hz až 20 kHz CD: 8 Hz až 20 kHz
Odstup signál-šum	Více než 65 dB (pouze pro konektory ANALOG OUT).
Harmonické zkreslení	Méně než 1.0%
Dynamický rozsah	Více než 60dB (DVD) Více než 60dB (CD)

Výstupy

S-VIDEO OUT	(Y) 1.0V (p-p), 75ohm, neg.syn., mini DIN 4-pin x 1 (C) 0.3V (p-p), 75ohm
-------------	--

Oddíl VCR

Systém hlav	4 hlavy s hel. snímácím azimutem.
Televizní systém	Barevný systém PAL /SECAM
Nahrávací formát	PAL/MESECAM
RF OUT	K
RF modulátor	UHF 26-68 (nastavitelné)
Rychlost pásky	PAL/MESECAM; 23.39 mm/s (SP), 16.69 mm/s (LP) NTSC (pouze přehrávání); 35.35 mm/s (SP), 16.67mm/s (LP), 11.12 mm/s (EP)
Maximální nahrávací doba	SP: 4h (kazeta E-240), LP: 8h (kazeta E-240)
Doba převíjení	180s (kazeta E-180)
Úroveň vstupu	VIDEO: 1.0 V (p-p), 75 ohm, nevyvážený AUDIO: -6.0 dBm, >10 kohm (SCART) -6.0 dBm, >47 kohm (RCA)
Úroveň výstupu	VIDEO: 1.0 V (p-p), 75 ohm, nevyvážený
Odstup signál-šum	VIDEO: Více než 43 dB AUDIO: Více než 72 dB (Hi-Fi) Více než 42 dB (mono)
Dynamický rozsah	AUDIO: Více než 85 dB

Oddíl rádia

Ladicí rozsah	FM: 87.5 - 108.0 MHz AM: 522 - 1611 kHz
Mezifrekvence	FM: 10.7 MHz AM: 450 kHz

Oddíl zesilovače

Stereo mód	20W + 20W (4ohm při 1kHz, THD 10%)
Surround mód	Přední: 20W + 20W (THD 10%) Středový: 20W Surround: 20W + 20W (4 ohm při 1Khz, THD 10%) Subwoofer: 40W (8 ohm při 30Hz, THD 10%)

Technické parametry (pokračování)

Reproduktory

Satelitní (LHS-C6230T)

Typ	1 dvoustupňové 1 reproduktory
Impedance	4 Ω
Kmitočet	130 - 20,000 Hz
Akustický tlak	83 dB/W (1m)
Jmenovitý příkon	20W
Maximální příkon	40W
Obrysová rozměry (ŠxVxH)	88 x 100 x 95 mm
Čistá hmotnost	0.54 kg

Pasivní Subwoofer (LHS-C6230W)

Typ	1 dvoustupňové 1 reproduktory
Impedance	8 Ω
Kmitočet	50 - 1,500 Hz
Akustický tlak	82 dB/W (1m)
Jmenovitý příkon	40W
Maximální příkon	80W
Obrysová rozměry (ŠxVxH)	160 x 350 x 325 mm
Čistá hmotnost	4.12 kg

Standardní příslušenství

Kabely RF 75-ohm Coaxial x 1, Kabely reproduktorů x 5, Kabely Scart x 1, Dálkové ovládání x 1, Baterie (AAA) x 2

- Vyhraujeme si právo provádět změny konstrukce a technických údajů bez předchozího upozornění.

Vyrobeno s použitím licence poskytnuté společností Dolby Laboratories. „Dolby“ a symbol dvojitého D jsou obchodní známky společnosti Dolby Laboratories. Důvěrné nepublikované. Copyright 1992 – 1997 Dolby Laboratories. Všechna práva vyhrazena.

“DTS” a “DTS Digital Surround” jsou obchodní známky společnosti Digital Theater Systems, Inc.