

CONDITIONNEUR D'AIR (Installation séparée du type montée sur paro) **Manuel de l'utilisateur**

Avant d'utiliser votre conditionneur d'air, lisez attentivement ce manuel et gardez-le pour toute référence future.

FRANÇAIS

Avant son installation, ce conditionneur d'air doit être soumis à l'approbation de l'entreprise qui fournit l'électricité (Norme EN 61000-2, EN 61000-3).

TABLE DES MATIERES



POUR VOS ARCHIVES

Ecrivez le modèle et le numéro de série ici:

Modèle N°

N° de série

Vous les trouverez sur une étiquette dans la partie latérale de chaque unité.

Nom du distributeur

Date d'achat

- Agrafez votre reçu à cette page au cas où vous en auriez besoin pour prouver la date d'achat ou pour vous prévaloir de la garantie.



LISSEZ CE MANUEL

Vous trouverez dedans plusieurs conseils utiles sur la manière d'utiliser et d'entretenir correctement votre climatiseur. Seul un petit soin préventif de votre part peut vous permettre une grande économie de temps et d'argent pendant la durée de vie de votre climatiseur. Vous trouverez plusieurs réponses aux problèmes communs dans la charte de conseils de dépannage. Si vous lisez d'abord notre charte de Conseils de dépannage, il est possible que vous n'ayez aucun besoin d'appeler le service technique.



PRECAUTION

- Contactez un technicien agréé pour la réparation ou maintenance de cette unité.
- Contactez l'installateur pour l'installation de cette unité.
- Le climatiseur n'est pas destiné à l'usage de petits enfants ou d'handicapés sans surveillance.
- Vos enfants doivent être surveillés afin de vous assurer qu'ils ne jouent pas avec le climatiseur.
- Lorsque le cordon d'alimentation doit être remplacé, ce travail de remplacement ne doit être réalisé que par du personnel autorisé à l'aide de pièces de rechange d'origine.
- Le travail d'installation doit être réalisé conformément aux Normes Electrique National, seulement par du personnel qualifié et agréé.

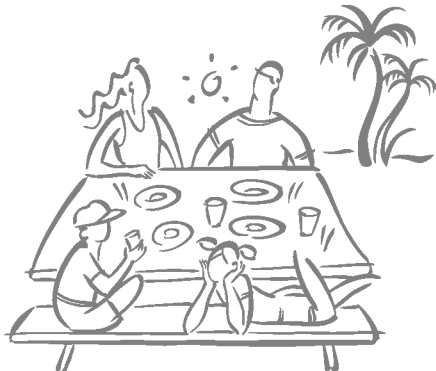

Pour éviter de réels préjudices ou pour éviter que l'utilisateur ou d'autres personnes ne se blessent, vous devez respecter les instructions suivantes.

- En ne tenant pas compte de ces instructions, vous prenez le risque de faire une mauvaise manipulation qui entraînera des préjudices ou des dommages dont la gravité est indiquée ci-dessous.

! DANGER

Ce symbole indique le danger de mort ou de graves blessures.

! ATTENTION

Ce symbole indique le risque de préjudices ou de dégâts concernant uniquement les biens.

- Les éléments à respecter sont classés par les symboles suivants.



Ne faites jamais cela



Faites toujours ceci

! DANGER

■ Installation

N'utilisez pas un cordon d'alimentation, une fiche ou une prise desserrée qui sont endommagés.

- Sinon, cela risque de provoquer une décharge électrique.

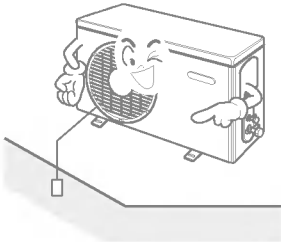

- Sinon, cela risque de provoquer une décharge électrique.

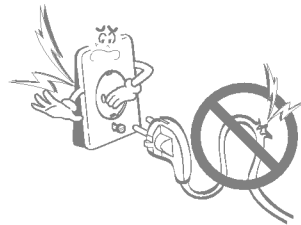

Pour l'installation de ce produit, contactez toujours le service d'entretien ou une agence d'installation professionnelle.

- Sinon, cela risque de provoquer un incendie, une décharge électrique, une explosion ou des blessures.

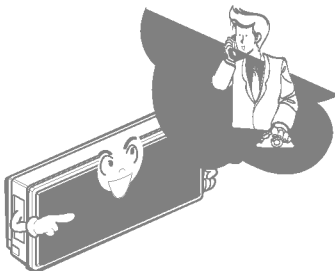

Fixez solidement le couvercle de la partie électrique à l'appareil interne et le panneau d'entretien à l'appareil externe.

- Si le couvercle de la partie électrique de l'appareil interne et le panneau d'entretien de l'appareil externe ne sont pas solidement fixés, cela risque d'entraîner un incendie ou une décharge électrique provoqués par la poussière, l'eau, etc.

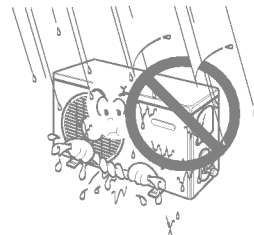

Installez toujours un joint contre les fuites d'air et un commutateur dédié.

- Ne pas les installer risque de provoquer un incendie ou une décharge électrique.

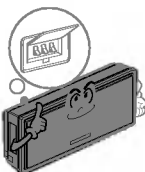

Ne conservez pas ou n'utilisez pas de gaz inflammable ou de combustible à proximité du climatiseur.

- Sinon, cela risque de provoquer un incendie ou la panne du produit.

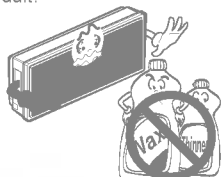

Assurez-vous que le cadre d'installation de l'appareil externe n'est pas détérioré en raison d'une utilisation prolongée.

- Cela risque de provoquer des blessures ou un accident.

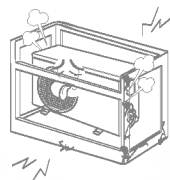

Ne démontez pas ou ne réparez pas ce produit aléatoirement.

- Cela provoquerait un incendie ou une décharge électrique.

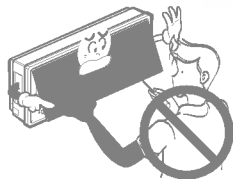

N'installez pas ce produit à un endroit d'où il serait susceptible de tomber.

- Sinon, cela risque de provoquer une blessure physique.



Soyez prudent lorsque vous déballez et installez ce produit.

- Vous risquez de vous blesser avec les extrémités coupantes.

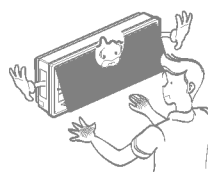

Opération

Ne partagez pas la prise secteur avec d'autres appareils.

- Cela provoquerait une décharge électrique en raison de la production de chaleur.

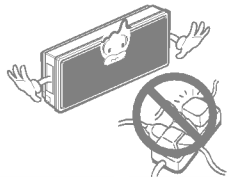

N'utilisez pas de cordon d'alimentation détérioré.

- Sinon, cela risque de provoquer un incendie ou une décharge électrique.

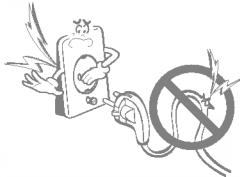

Ne modifiez pas ou ne rallongez pas le cordon d'alimentation aléatoirement.

- Sinon, cela risque de provoquer un incendie ou une décharge électrique.

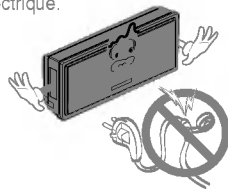

Veillez à ce que le cordon d'alimentation ne puisse pas être tiré lorsque l'appareil fonctionne.

- Sinon, cela risque de provoquer un incendie ou une décharge électrique.

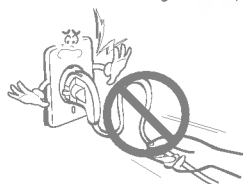

Débranchez l'appareil si des bruits étranges, une odeur ou de la fumée s'en dégagent.

- Sinon, cela risque de provoquer une décharge électrique ou un incendie.

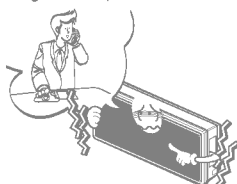

Conservez l'appareil à l'écart des flammes.

- Sinon, cela risque de provoquer un incendie.

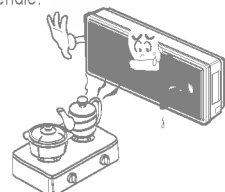

Débranchez le cordon d'alimentation si cela s'avère nécessaire, en tenant le cordon par la fiche, et ne le touchez pas avec des mains humides.

- Sinon, cela risque de provoquer un incendie ou une décharge électrique.

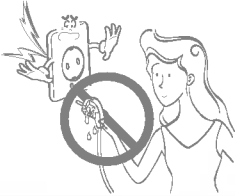

N'utilisez pas le cordon d'alimentation à proximité d'appareils de chauffage.

- Sinon, cela risque de provoquer un incendie et une décharge électrique.

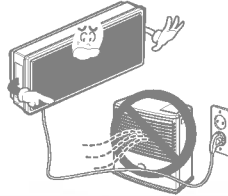

N'ouvrez pas l'orifice d'aspiration de l'appareil interne/externe pendant son fonctionnement.

- Sinon, cela risque de provoquer une décharge électrique et une panne.

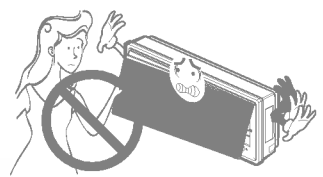

Ne laissez pas d'eau s'écouler à l'intérieur des parties électriques de l'appareil.

- Sinon, cela risque de provoquer la panne de la machine ou une décharge électrique.

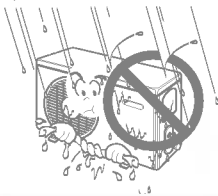

Tenez la prise par la fiche lorsque vous la retirez de la prise secteur.

- Cela risque de provoquer une décharge électrique et des détériorations.

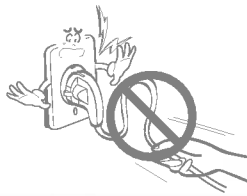

Ne touchez jamais les pièces métalliques de l'appareil lorsque vous retirez le filtre.

- Elles sont coupantes et peuvent provoquer des blessures.

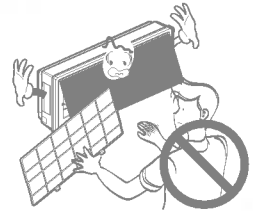

Ventilez bien la pièce lorsque vous utilisez cet appareil en même temps qu'une gazinière, etc.

- Il est possible que vous manquiez d'oxygène.

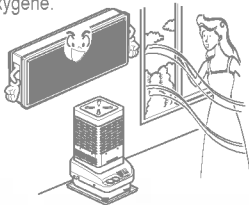

Lorsque vous nettoyez l'appareil, assurez-vous d'abord que le courant et le disjoncteur sont éteints.

- Sinon, cela risque de provoquer une décharge électrique.

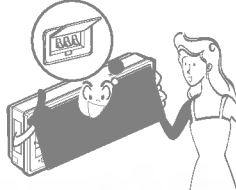

Éteignez l'interrupteur d'alimentation principal lors des périodes d'inutilisation prolongée de l'appareil.

- Sinon, cela risque de provoquer une panne de l'appareil ou un incendie.

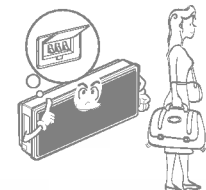

Ne marchez pas sur l'appareil interne/externe et ne posez rien dessus.

- Cela risque de provoquer une blessure en cas de chute.



Ne placez aucun objet lourd sur le cordon d'alimentation.

- Sinon, cela risque de provoquer un incendie ou une décharge électrique.

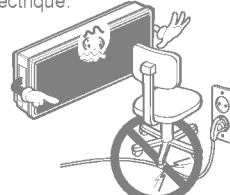

Lorsque le produit est immergé, contactez toujours le centre d'entretien.

- Sinon, cela risque de provoquer un incendie ou une décharge électrique.

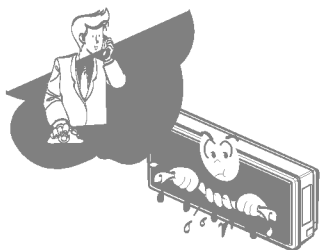

Veillez à ce que les enfants ne marchent pas sur l'appareil externe.

- Sinon, les enfants risquent des blessures graves en tombant de l'appareil.

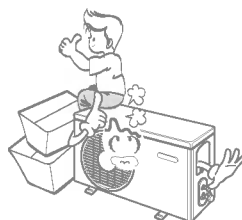

⚠ ATTENTION

■ Installation

Installez le tuyau d'évacuation afin que l'évacuation puisse se faire en toute sécurité.

- Sinon cela risque de provoquer une fuite d'eau.

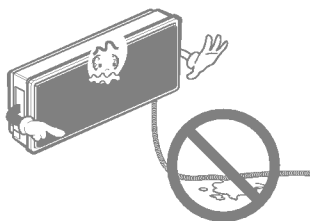

Installez le produit de sorte que le bruit ou le courant d'air chaud ne provoquent aucune détérioration chez vos voisins.

- Sinon, cela risque de provoquer un litige avec vos voisins.

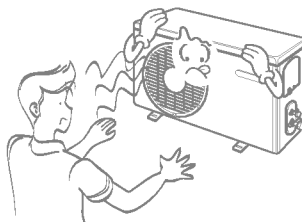

Inspectez toujours afin de détecter toute fuite de gaz après l'installation et la réparation du produit.

- Sinon, cela risque de provoquer une panne du produit.

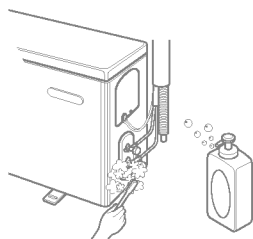

Conservez le niveau parallèle lorsque vous installez le produit.

- Sinon, cela risque de provoquer des vibrations ou des fuites d'eau.

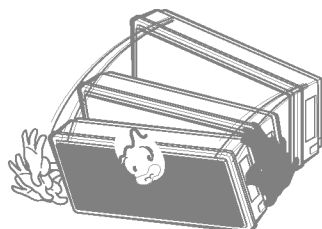

■ Opération

Évitez tout rafraîchissement excessif et ventilez de temps à autre.

- Sinon, cela risque d'être dangereux pour votre santé.

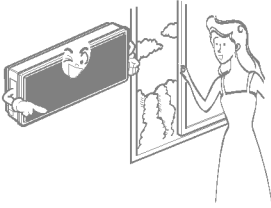

Utilisez un chiffon doux pour nettoyer l'appareil. N'utilisez pas de cire, de diluant, ni de détergent puissant.

- L'aspect du climatiseur risque de se détériorer, de changer de couleur et des imperfections risquent de se développer en surface.

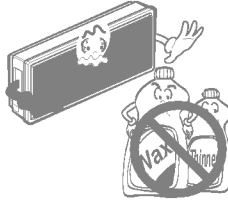

En cas de fuite gaz, ouvrez la fenêtre afin de ventiler la pièce avant de mettre l'appareil en marche.

- Sinon, cela risque de provoquer une explosion et un incendie.

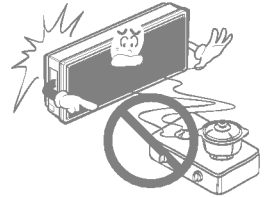

N'utilisez pas cet appareil dans un but spécifique tel que la conservation d'animaux, de légumes, de machines de précision ou d'objets d'art.

- Sinon, cela risque de détériorer vos biens.

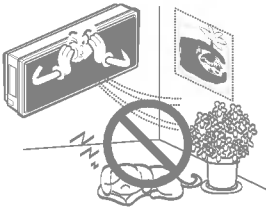

Ne placez aucun obstacle à proximité du courant d'air d'entrée et de sortie.

- Sinon, cela risque de provoquer la panne de l'appareil ou un accident.

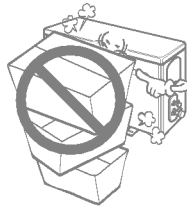

Insérez toujours bien le filtre. Nettoyez-le tous les quinze jours.

- Une utilisation sans filtre entraînera la panne de l'appareil.

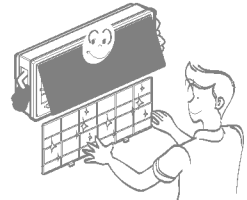

Ne mettez pas vos mains ou une barre à l'intérieur de l'arrivée ou de la sortie d'air pendant le fonctionnement.

- Sinon, cela risque d'entraîner une blessure physique.

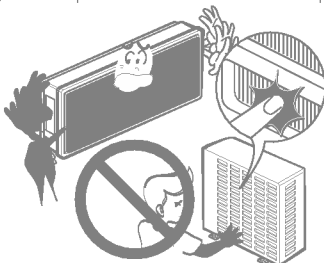

Ne buvez pas d'eau en provenance du climatiseur.

- Sinon cela risque de provoquer une indigestion.

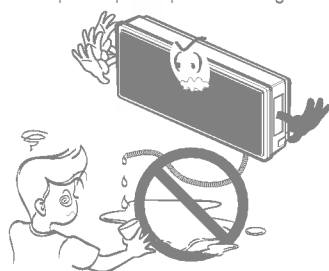

1. Contactez un spécialiste en installations pour l'installation.
2. Branchez correctement la prise d'alimentation.
3. Utilisez un circuit dédié.
4. N'utilisez pas de rallonges.
5. Ne mettez pas en marche ou éteignez cet appareil en branchant/débranchant le cordon d'alimentation.
6. Si le cordon ou la fiche est endommagé, remplacez-le seulement par une pièce de rechange autorisée.

1. S'exposer directement sous le flux d'air pour une longue période de temps pourrait entraîner des risques pour la santé.
N'exposez pas directement les occupants, les animaux ou les plantes au flux d'air pour de longues périodes de temps.
2. Afin d'éviter de possibles déficiences d'oxygène, aérez la pièce lorsque vous utilisez cette unité simultanément avec des poêles ou d'autres dispositifs de chauffage.
3. N'utilisez pas ce climatiseur pour des objectifs spéciaux non spécifiés dans ce manuel (p.ex. pour préserver des dispositifs de précision, des aliments, des animaux, des plantes ou des objets d'art). Un tel usage pourrait endommager les composants de l'unité.

1. Ne touchez pas aux composants métalliques de l'unité lors de l'enlèvement du filtre. Vous pourriez vous blesser en manipulant des bords métalliques affilés.
2. N'utilisez pas de l'eau pour nettoyer l'intérieur du climatiseur. Le contact avec de l'eau détruit l'isolement, entraînant de possibles chocs électriques.
3. Lors du nettoyage de l'unité, assurez-vous d'abord que l'interrupteur et le disjoncteur sont sur la position Arrêt (OFF). Le ventilateur tourne à une vitesse très forte pendant que l'unité est en marche. Vous pourriez vous blesser si l'unité est accidentellement mise en marche alors que vous nettoyez les parties intérieures de l'unité-

Pour réparation et maintenance, contactez le service technique agréé de votre revendeur.



Ce symbole vous avertit sur un risque d'électrocution.



Ce symbole vous avertir sur les risques d'endommager le climatiseur.



Ce symbole indique des notes spéciales.



DANGER: Cet appareil devrait être installé conformément aux réglementations nationales sur le câblage. Ce manuel sert de guide pour aider à expliquer les caractéristiques du produit.

Intérieur

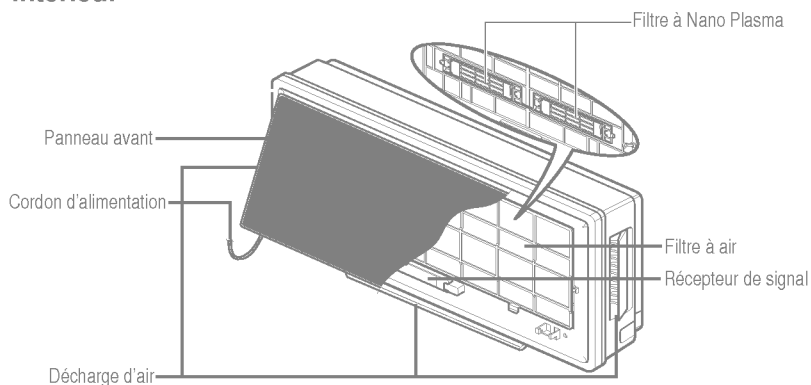

Extérieur

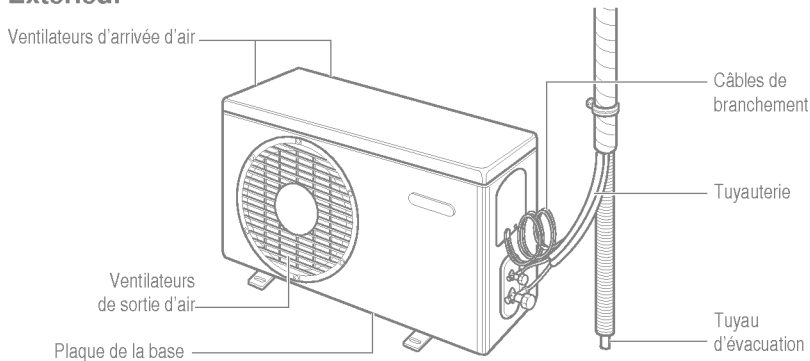



ATTENTION : Cet appareil doit être correctement raccordé à la terre.

Afin de minimiser le risque de décharge électrique, vous devez toujours brancher cet appareil à une prise secteur raccordée à la terre.

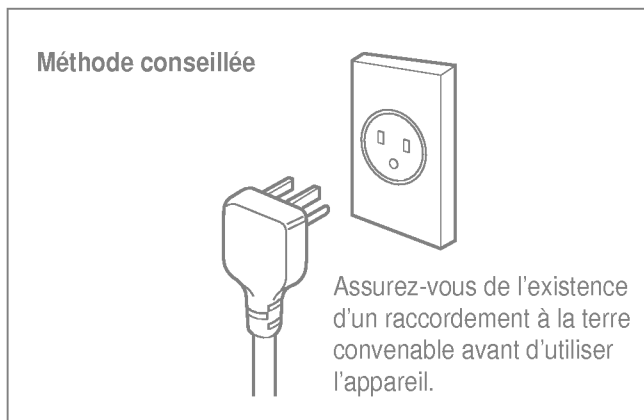

DANGER : Ne coupez pas ou ne retirez pas la fiche de raccordement à la terre de la prise secteur.



DANGER : Fixer le terminal de raccordement à la terre de l'adaptateur à la vis de la paroi du couvercle du réceptacle ne raccorde pas l'appareil à la terre, sauf si la vis du couvercle est métallique et n'est pas isolée, et si la paroi du réceptacle est raccordée à la terre par le biais du câblage de la maison.



DANGER : En cas de doute sur le raccordement à la terre du climatiseur, faites vérifier la paroi du réceptacle et le circuit par un électricien qualifié.

Nous décourageons fortement l'utilisation d'un adaptateur en raison du danger potentiel.

Pour les branchements temporaires, utilisez un adaptateur homologué par l'UL, disponible chez la plupart des quincailliers. Assurez-vous que la grande rainure de l'adaptateur est alignée avec la grande rainure du réceptacle pour respecter les polarités.

Pour débrancher le cordon d'alimentation de l'adaptateur, placez une main sur le cordon et l'autre sur l'adaptateur afin d'éviter de détériorer la terminaison de raccordement à la terre. Évitez de débrancher le cordon fréquemment car cela peut finir par entraîner une détérioration de la terminaison de raccordement à la terre.

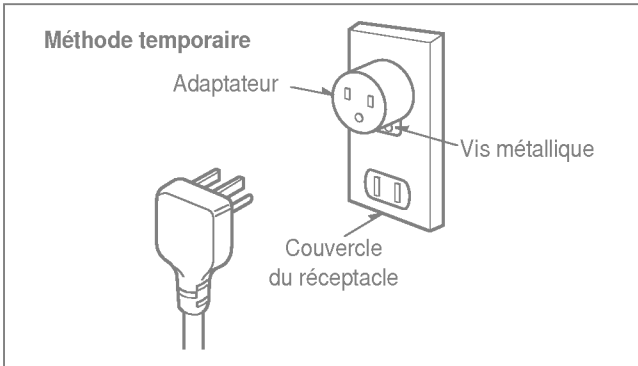

DANGER : N'utilisez jamais cet appareil avec un adaptateur détérioré.

Nous décourageons fortement l'utilisation d'un cordon de rallonge en raison du danger potentiel. Pour des situations temporaires, utilisez uniquement des cordons de rallonge à trois câbles homologués par le CSA et par l'UL, d'une puissance nominale de 15A et de 125V.

1. Enlevez le couvercle des piles en le tirant dans la direction indiquée par la flèche.
2. Mettez les nouvelles piles en vous assurant que les pôles (+) et (-) des piles soient dans la direction correcte.
3. Refermez le couvercle en le faisant glisser dans sa position.

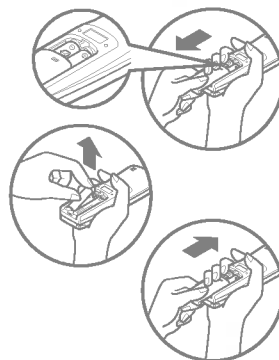

Utilisez des piles AAA (1.5 Volt). N'utilisez pas de piles rechargeables.

- La télécommande peut être conservée montée sur un mur.

- Pour mettre en marche le conditionneur d'air de la pièce, pointez la télécommande sur le récepteur du signal.

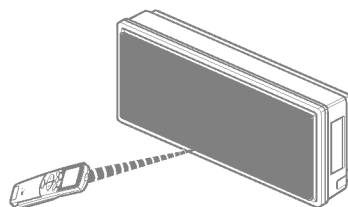
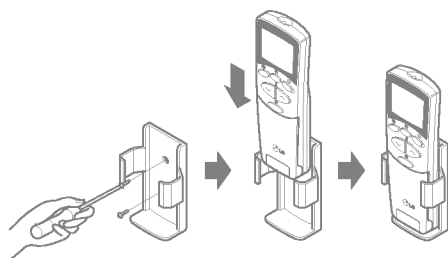

Récepteur signal

Reçoit le signal de la télécommande. (Le son de réception du signal est de deux bip courts et un long).

Voyants lumineux de fonctionnement

- ⓪ Allumé/Eteint : S'allume pendant le fonctionnement du système.
- ★ Mode Economie : S'allume pendant le fonctionnement en Mode Economie.
- 🕒 Temporisateur : S'allume pendant le fonctionnement dans le mode Temporisateur.
- ⊛ Mode Dégel : S'allume pendant le fonctionnement dans le mode Dégel, ou avec le zfonctionnement Mise en marche à chaud (uniquement le modèle avec la pompe chaleur).
- ⊙ Externe : Fonctionnement unité externe : S'allume pendant le fonctionnement du groupe externe (Uniquement le modèle réfrigérant).

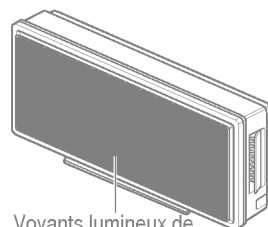

Voyants lumineux de fonctionnement



- Plasma : La fonction illustre son mode dynamique en utilisant un système d'éclairage multiple.

la télécommande transmet des signaux au système.

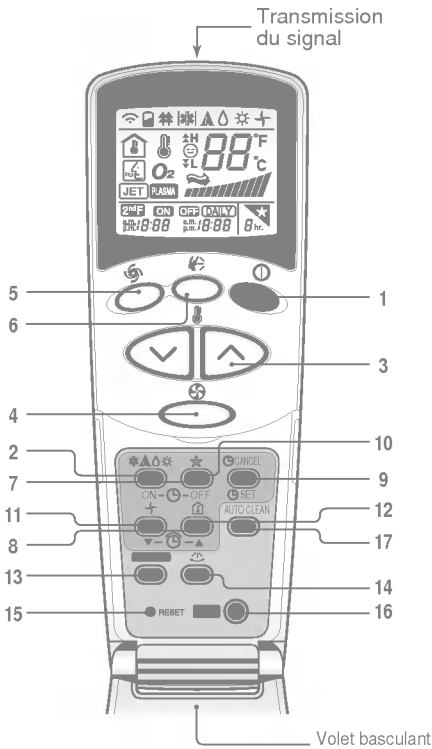

1. **BOUTON DE MISE EN MARCHE/ARRÊT**
Le groupe se met en marche quand on appuie sur ce bouton et il s'arrête quand on appuie de nouveau sur ce bouton.
2. **BOUTON POUR LE CHOIX DU MODE D'UTILISATION**
S'utilise pour sélectionner le mode d'utilisation.
3. **BOUTONS REGLAGE TEMPERATURE DE LA PIÈCE**
Utilisé pour sélectionner la température de la pièce.
4. **SELECTEUR VITESSE VENTILATEUR INTERNE**
Utilisé pour sélectionner la vitesse du ventilateur sur quatre vitesses: basse, moyenne, élevée ou CHAOS.
5. **REFROIDISSEMENT A JET**
Utilisé pour mettre en marche ou arrêter le refroidissement rapide. (Le refroidissement rapide a le ventilateur en fonction à très haute vitesse dans le mode réfrigérant).
6. **BOUTON OSCILLATION CHAOS**
Utilisé pour mettre en marche et arrêter le mouvement des fissures de ventilation et pour introduire la direction choisie du flux d'air.
7. **BOUTONS TEMPORISATEUR ALLUME/ETEINT**
Utilisés pour introduire les temps de mise en marche et d'arrêt. (voir page 23)
8. **BOUTONS DE RÉGLAGE DU TEMPS**
Utilisé pour régler les temps de fonctionnement. (voir page 23)
9. **BOUTONS DE REGLAGE/EFFAÇAGE TEMPORISATEUR**
Utilisés pour introduire les temps de fonctionnement désirés et pour effacer le fonctionnement du temporisateur. (voir page 23)
10. **BOUTON MODE AUTOMATIQUE SOMMEIL**
Utilisé pour introduire le fonctionnement automatique mode économie. (voir page 23)
11. **BOUTON POUR LA CIRCULATION DE L'AIR**
S'utilise pour faire circuler l'air de la pièce sans réchauffer ou refroidir. (allume et éteint le ventilateur interne). (voir page 24)
12. **BOUTON DE CONTRÔLE DE LA TEMPÉRATURE DE LA PIÈCE**
S'utilise pour contrôler la température de la pièce.
13. **PLASMA(OPTION)**
Utilisé pour mettre en marche ou arrêter la fonction purification-plasma. (voir page 21)
14. **TOUCHE DE CONTRÔLE DE DIRECTION DU FLUX D'AIR HORIZONTAL (PAS SUR TOUS LES MODELES)**
Utilisée pour régler la direction désirée du flux d'air horizontal
15. **BOUTON MISE A ZERO**
Utilisé avant d'introduire de nouveau le temps ou après avoir remplacé les piles.
16. **TOUCHE 2nd F**
Utilisée avant l'utilisation des modes imprimés en bleu en bas des touches.(voir page 22)
17. **NETTOYAGE AUTOMATIQUE (OPTIONNEL)**
Utilisé pour régler le mode Nettoyage Automatique.

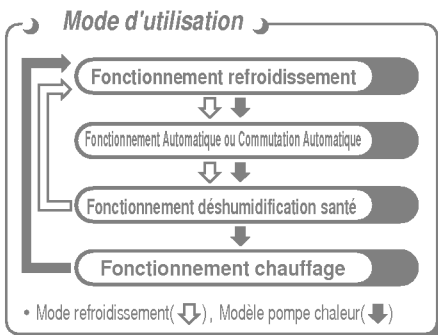

* Fonctionnement de réfrigération

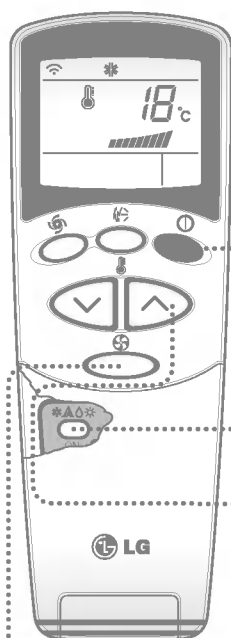

- 1 Appuyez sur le bouton Marche/Arrêt. Le groupe répond avec un bip.



- 2 Ouvrir volet sur la télécommande. Pour sélectionner l'**opération de réfrigération**, appuyer sur le bouton Sélection Mode Opération. Chaque fois que l'on appuie sur le bouton, le mode opération se déplace dans la direction de la flèche.

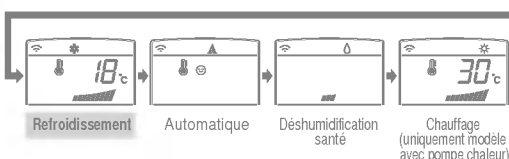

- 3 Fermez la télécommande. Introduire une température plus basse que celle de la pièce. La température peut être réglée avec une excursion de 18°C à 30°C avec des augmentations de 1°C.



- 4 Introduisez de nouveau la vitesse du ventilateur avec la télécommande encore fermée. On peut sélectionner une des quatre vitesse du ventilateur, basse, moyenne, élevée ou CHAOS. Chaque fois que l'on appuie sur le bouton, la vitesse du ventilateur passe au niveau successif.



Vent naturel en utilisant la logique CHAOS.

Afin d'obtenir une sensation plus fraîche qu'à partir de la vitesse du ventilateur, appuyez sur le sélecteur Vitesse Ventilateur et réglez sur le mode CHAOS. Avec ce mode, le vent souffle comme une brise normale, en changeant automatiquement la vitesse du ventilateur selon la logique CHAOS.

A Fonctionnement Automatique (Modèle de refroidissement uniquement)

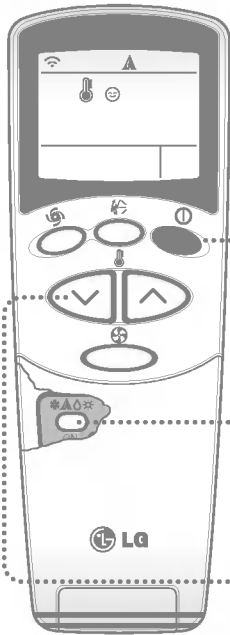

- 1** Appuyez sur le bouton Marche/Arrêt. Le groupe répond avec un bip.

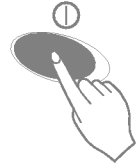

- 2** Ouvrir volet sur la télécommande. Pour sélectionner l'**opération automatique**, appuyer sur le bouton Sélection Mode Opération. Chaque fois que l'on appuie sur le bouton, le mode opération se déplace dans la direction de la flèche.

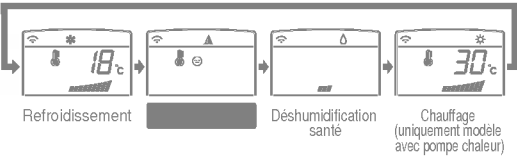

- 3** La température et la vitesse du ventilateur sont réglés automatiquement par les contrôles électroniques basés sur la température actuelle de la pièce. Si vous désirez modifier la température, fermez la télécommande et appuyez sur les touches de Réglage Température Pièce. Plus vous sentez la chaleur ou le froid, et plus de fois vous devrez appuyer (jusqu'à deux fois) sur la touche. La température introduite sera modifiée automatiquement.



Pendant le fonctionnement automatique :

- On ne peut pas modifier la vitesse du ventilateur interne. Elle a déjà été réglée par la règle Fuzzy.
- Si l'installation ne fonctionne pas de manière satisfaisante, passez manuellement à un autre mode. L'installation ne passera pas automatiquement du mode réfrigérant au mode chauffage, ou inversement, ce passage doit être effectué manuellement.
- Pendant le fonctionnement automatique, si vous appuyez sur la touche de Marche/Arrêt de la direction du flux d'air, les fissures horizontales oscillent automatiquement vers le haut et vers le bas. Si vous voulez arrêter l'auto-oscillation, appuyez de nouveau sur la touche oscillation.

A Mode changement de marche automatique. (seulement le modèle avec pompe chaleur)

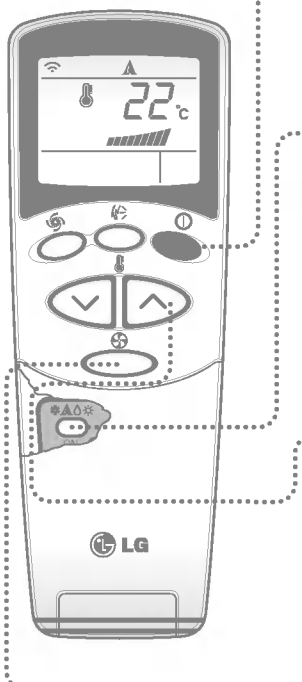

1 Appuyez sur le bouton Marche/Arrêt. Le groupe répond avec un bip.



2 Ouvrir volet sur la télécommande. Pour sélectionner **mode changement de marche automatique.**, appuyer sur le bouton Sélection Mode Opération. Chaque fois que l'on appuie sur le bouton, le mode opération se déplace dans la direction de la flèche.

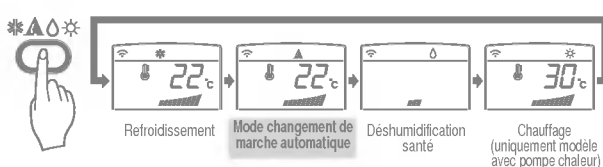

3 Fermez la télécommande. Introduire une température plus basse que celle de la pièce. La température peut être réglée avec une excursion de 18°C à 30°C avec des augmentations de 1°C.



Pour augmenter la température

Pour diminuer la température

4 Introduisez de nouveau la vitesse du ventilateur avec la télécommande encore fermée. On peut sélectionner une des quatre vitesses du ventilateur, basse, moyenne, élevée ou CHAOS. Chaque fois que l'on appuie sur le bouton, la vitesse du ventilateur passe au niveau successif.



Pendant le fonctionnement automatique :

- Le climatiseur change automatiquement le mode de fonctionnement pour conserver la température interne.
- Quand la température interne varie au-dessus de $\pm 2^\circ\text{C}$ par rapport à la température réglée, le climatiseur conserve la température de la pièce à $\pm 2^\circ\text{C}$ par rapport à la température réglée grâce au mode changement de marche automatique.

💧 Fonctionnement déshumidification santé

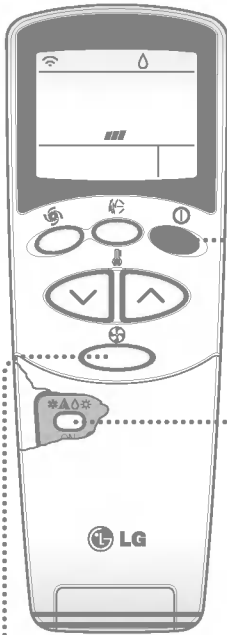

- 1 Appuyez sur le bouton Marche/Arrêt. Le groupe répond avec un bip.



- 2 Ouvrir volet sur la télécommande. Pour sélectionner **Fonctionnement déshumidification santé**, appuyer sur le bouton Sélection Mode Opération. Chaque fois que l'on appuie sur le bouton, le mode opération se déplace dans la direction de la flèche.

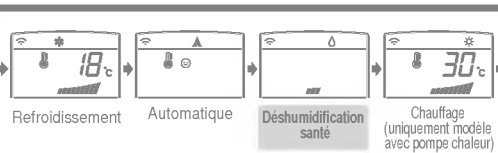

- 3 Introduisez de nouveau la vitesse du ventilateur avec la télécommande encore fermée. On peut sélectionner une des quatre vitesses du ventilateur, basse, moyenne, élevée ou CHAOS. Chaque fois que l'on appuie sur le bouton, la vitesse du ventilateur passe au niveau successif.



Natural wind by the CHAOS logic

- ❑ For more fresh feeling than other fan speed, press the Indoor Fan Speed Selector and set to CHAOS mode. In this mode, the wind blows like natural breeze by automatically changing fan speed according to the CHAOS logic.

Pendant le fonctionnement déshumidification santé :

- ❑ Quand vous sélectionnez le mode déshumidification santé avec le bouton sélecteur, le conditionneur d'air commence le fonctionnement dans le mode déshumidification, en réglant automatiquement la température de la pièce et le volume du flux d'air aux conditions optimales pour la déshumidification basées sur la température de la pièce correctement relevée. De toute façon, dans ce cas, la température introduite n'est pas affichée sur la télécommande et on ne peut pas contrôler la température de la pièce.
- ❑ Dans la fonction de déshumidification santé, le volume du flux d'air est introduit automatiquement par l'algorithme d'optimisation qui correspond à l'état de la température ambiante courante et rend les conditions optimales pour la santé et confortables même quand la saison est très humide.

 **Fonctionnement réchauffement (seulement le modèle avec pompe chaleur)**

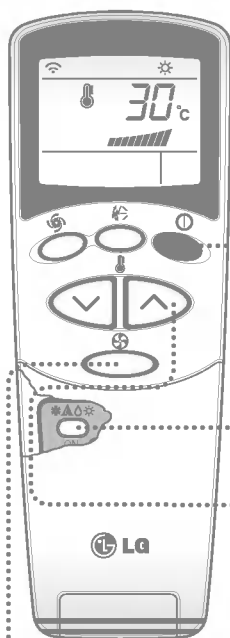

1 Appuyez sur le bouton Marche/Arrêt. Le groupe répond avec un bip.



2 Ouvrir volet sur la télécommande. Pour sélectionner l'**opération réchauffement**, appuyer sur le bouton Sélection Mode Opération. Chaque fois que l'on appuie sur le bouton, le mode opération se déplace dans la direction de la flèche.

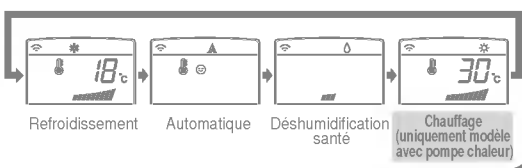

3 Fonctionnement réfrigération à jet. Introduire une température plus basse que celle de la pièce. La température peut être réglée avec une excursion de 16°C à 30°C avec des augmentations de 1°C.



4 Introduisez de nouveau la vitesse du ventilateur avec la télécommande encore fermée. On peut sélectionner une des quatre vitesses du ventilateur, basse, moyenne, élevée ou CHAOS. Chaque fois que l'on appuie sur le bouton, la vitesse du ventilateur passe au niveau successif.



Vent naturel en utilisant la logique CHAOS.

- Afin d'obtenir une sensation plus fraîche qu'à partir de la vitesse du ventilateur, appuyez sur le sélecteur Vitesse Ventilateur et réglez sur le mode CHAOS. Avec ce mode, le vent souffle comme une brise normale, en changeant automatiquement la vitesse du ventilateur selon la logique CHAOS.

Fonctionnement réfrigération à jet

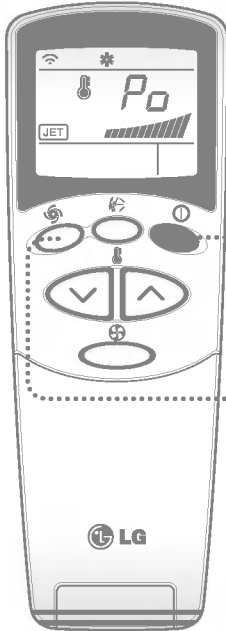

- 1** Appuyez sur le bouton Marche/Arrêt. Le groupe répond avec un bip.



- 2** Appuyez sur le bouton **Réfrigération à Jet** pour activer le mode réfrigération super rapide et le groupe fonctionnera avec le ventilateur activé à grande vitesse pendant 30 minutes.



- 3** Pour effacer le mode **Réfrigération à Jet**, appuyez sur le bouton de vitesse du ventilateur ou sur le bouton de réglage de la température ambiante et le groupe fonctionnera dans le mode réfrigération avec ventilateur à grande vitesse.

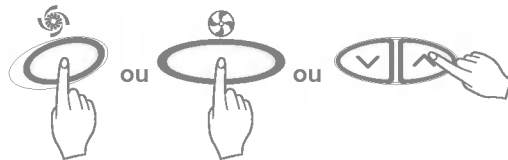

□ Avec la fonction REFRIGERATION A JET, à tout moment, le conditionneur d'air se met en marche avec de l'air froid à très haute vitesse pendant 30 minutes en réglant automatiquement la température ambiante à 18°C. Elle est utilisée pour refroidir la pièce rapidement pendant l'été. Dans le mode pompe chaleur ou dans le mode fuzzy, la fonction de réfrigération super rapide n'est pas disponible.

□ Pour retourner au mode réfrigérant normal à partir du mode Réfrigération à jet, il faut appuyer sur le bouton de sélection mode d'exercice, sur le bouton de sélection volume flux d'air ou sur le bouton de réglage de la température, ou bien appuyer de nouveau sur le bouton de réfrigération super rapide.

Fonctionnement du chauffage par injection (Optionnel)

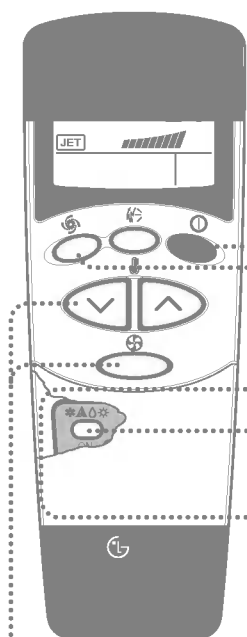

- 1** Appuyez sur la touche Marche/Arrêt. L'appareil répond par un bip.



- 2** Ouvrez le volet de la télécommande. Pour sélectionner le fonctionnement chauffage.

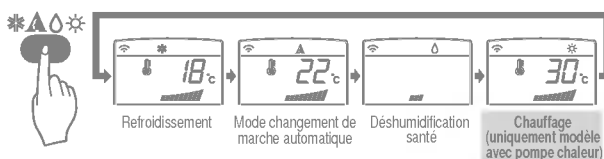

- 3** Appuyez sur la touche Chauffage par injection pour faire fonctionner le mode chauffage rapide et l'appareil fonctionnera à vitesse super-élevée du ventilateur dans le mode chauffage pendant 60 minutes.



- 4** Pour annuler le mode Chauffage par injection, appuyez sur la touche Chauffage par injection, la touche de vitesse du ventilateur ou de nouveau sur la touche de réglage de la température de la pièce, l'appareil fonctionnera à vitesse élevée du ventilateur dans le mode chauffage.

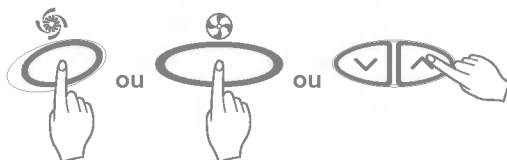

- ❑ A tout moment pendant le fonctionnement CHAUFFAGE PAR INJECTION, le climatiseur commence à envoyer de l'air chaud à très grande vitesse pendant 60 minutes en réglant automatiquement la température de la pièce à 30°C. Il est utilisé notamment pour réchauffer rapidement la température d'une pièce au cours d'un hiver froid. Dans le mode refroidissement, déshumidification saine ou commutation automatique, la fonction CHAUFFAGE PAR INJECTION n'est pas disponible.
- ❑ Pour retourner au mode de chauffage normal à partir du mode CHAUFFAGE PAR INJECTION, appuyez simplement sur la touche de sélection du mode de fonctionnement, sur la touche de sélection du volume d'air, sur la touche de réglage de la température ou de nouveau sur la touche CHAUFFAGE PAR INJECTION.



Fonctionnement de la purification par NANO PLASMA (Facultatif)

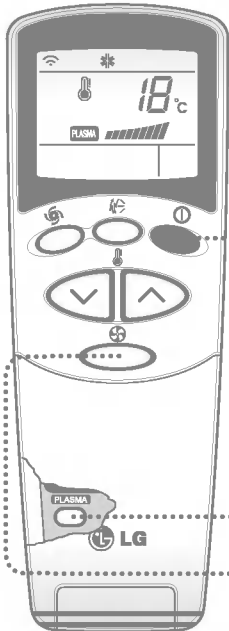

- 1** Appuyez sur la touche Marche/Arrêt. L'unité répondra en faisant entendre un bip.



- 2** Ouvrir volet sur la télécommande. Appuyez sur la touche ON/OFF de l'opération purification de l'air PLASMA. L'opération commencera quand vous appuyez sur la touche et s'arrêtera quand vous appuyez de nouveau sur la touche.



- 3** Réglez de nouveau la vitesse du ventilateur avec la porte de la télécommande fermée. Vous pouvez sélectionner la vitesse du ventilateur en quatre pas, basse, moyenne, élevée ou CHAOS. Chaque fois que vous appuyez sur la touche, la vitesse du ventilateur change.

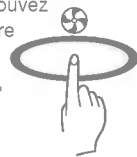

* Opération de purification de l'air (PLASMA) avec refroidissement, réchauffement ou toute autre opération.

Uniquement opération de purification de l'air PLASMA

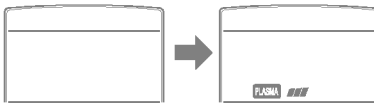

Si vous appuyez uniquement sur la touche PLASMA, vous faites fonctionner uniquement la purification de l'air PLASMA.

La vitesse du ventilateur est basse. Vous pouvez sélectionner la vitesse du ventilateur en quatre pas, basse, moyenne, élevée ou CHAOS.

Chaque fois que vous appuyez sur la touche (), la vitesse du ventilateur change.

2ndF Fonctionnement 2^e F

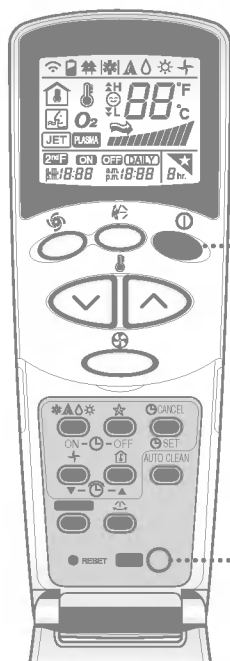

- 1 Appuyez sur le bouton Marche/Arrêt. Le groupe répond avec un bip.



- 2 Ouvrez le couvercle de la télécommande et appuyez sur la touche 2nd Function (2-ème fonction) afin d'actionner les fonctions imprimées en bleu en bas des touches. (Vérifiez le témoin de la 2-ème fonction sur l'écran d'affichage de la télécommande.)
Ces touches effectuent le réglage de la minuterie, comme suit :

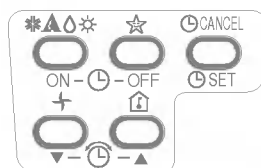

- 3 La 2-ème fonction est débranchée automatiquement dans peu de temps, ou lorsque vous appuyez de nouveau sur la touche 2nd F.

Pour plus de détails, référez-vous aux fonctions décrites sur la page suivante.

★ Sleep Mode





- Appuyez sur le bouton Mode Economie automatique pour introduire l'heure où vous voulez que le groupe s'éteigne automatiquement. 
- Le temporisateur est programmé à des augmentations de une heure en appuyant sur le bouton Mode Economie automatique de 1 à 7 fois. Le mode économie est disponible de 1 à 7 fois. Pour modifier la période de temps en périodes de une heure, appuyez sur le bouton Mode Economie en pointant vers le conditionneur d'air.
- Assurez-vous que le voyant LED du Mode Economie automatique s'allume.

Pour effacer le Mode Economie, appuyez sur le bouton Mode Economie automatique plusieurs fois jusqu'à ce que l'étoile (★) disparaisse de l'écran de fonctionnement.

Le Mode Economie fonctionnera avec la vitesse lent du ventilateur (réfrigération) ou vitesse moyenne du ventilateur (uniquement la pompe chaleur) pour un fonctionnement silencieux pendant la nuit.





Mode réfrigération : la température augmentera automatiquement de 1°C dans les 30 minutes suivantes et de 2°C en une heure, pour un sommeil confortable.

🕒 Réglage du temps

- L'heure peut être réglée quand vous appuyez sur le bouton de mise à zéro (reset).
Si vous venez de mettre les piles, vous devez appuyer sur le bouton Mise à zéro pour remettre l'heure à zéro.
Appuyez sur le bouton Mise en marche/Arrêt. 
- Appuyez sur la touche 2nd F et vérifiez si l'icône 2nd F est allumée. 
- Appuyez sur les boutons de Réglage Temps jusqu'à ce que le temps soit réglé. 
- Appuyez sur le bouton REGLAGE Temporisateur. 

Contrôlez l'indicateur pour l'indication A.M (matin) et P.M (après-midi).

🕒 Mise en marche retardée/Arrêt programmé

- Vérifiez que le temps est correctement affiché sur la télécommande. 
- Appuyez sur la touche 2nd F 
- Appuyez sur les boutons Allumé/Eteint du temporisateur pour allumer ou éteindre le temporisateur. 
- Appuyez sur les boutons de réglage du temporisateur pour introduire le temps désiré. 
- Afin de régler le temps sélectionné, appuyez sur la touche Timer SET (réglage de la minuterie).

Pour effacer le réglage du temporisateur.

Vérifiez si l'icône 2nd F est éteinte.

Appuyez sur le bouton Efface temporisateur en pointant la télécommande en direction du récepteur de signal. (Le voyant lumineux du temporisateur sur le conditionneur d'air et sur la télécommande s'éteindra). 

sélectionnez un des quatre types de fonctionnement suivants.

Avec le groupe en marche



Temporisateur Mise en marche retardée Eteint



Temporisateur Mise en marche retardée Allumé



Temporisateur Mise en marche retardée Eteint et Allumé



Temporisateur Mise en marche retardée Allumé et Eteint

Commande de la direction de l'aération

Vous pouvez régler l'aération vers le haut/bas et vers la droite/gauche à l'aide de la télécommande.

Appuyez sur le bouton Chaos Swing pour faire pivoter les lames d'aération.

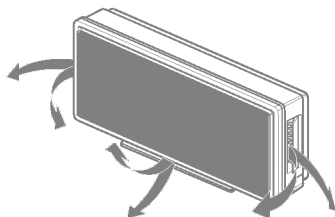

Appuyez sur le bouton Marche/Arrêt pour démarrer l'appareil.

Appuyez à nouveau sur le bouton et les lames d'aération s'arrêtent. Après 30 minutes, les lames d'aération se remettent automatiquement en position d'aération maximale.

Mode Circulation Air

Règle la circulation de l'air dans la pièce sans chauffer ni réfrigérer.

1. Appuyez sur le bouton Mise en marche/Arrêt, le groupe répond avec un bip.
2. Ouvrez la télécommande. Appuyez sur la touche Circulation Air. Fermez la télécommande. Maintenant, chaque fois que vous appuyez sur le Sélecteur Vitesse Ventilateur Interne, la vitesse du ventilateur passe de basse vitesse à CHAOS et de nouveau à basse.

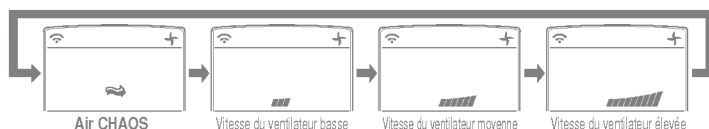

L'Air CHAOS : économise la consommation de courant et évite la réfrigération excessive.

La vitesse du ventilateur est modifiée automatiquement de moyenne à basse ou viceversa selon la température de la pièce.

Nettoyage automatique (optionnel)

AUTO CLEAN



1. À chaque fois que vous appuyez sur le bouton du Nettoyage Automatique (Auto Clean), la fonction Nettoyage Automatique est réservée et annulée.
2. La fonction Nettoyage Automatique marche avant et après utilisation des modes refroidissement ou déshumidification. Pour de plus amples détails, rappelez-vous aux points ci-dessous.
3. Lorsque l'unité est mise en marche après avoir réservé le Nettoyage Automatique, la fonction Démarrage à froid se met en marche et le ventilateur intérieur démarre après 20 secondes.
4. Lorsque vous appuyez sur le bouton Marche /Arrêt (Start/Stop) pour arrêter l'unité après avoir réservé la fonction Nettoyage Automatique, le climatiseur marche en mode Nettoyage Automatique faisant circuler l'air ambiant sans plus faire fonctionner les modes Refroidissement ou Déshumidification. Pour le modèle Refroidissement seul, ce mode reste en marche pendant 30 minutes, alors que pour le modèle Pompe à chaleur, il le fait pendant 16 minutes.
5. Si vous appuyez encore une fois sur le bouton Nettoyage Automatique en cours de fonctionnement de l'unité, la fonction Nettoyage Automatique sera annulée.

- Pendant la fonction d'Auto Nettoyage, l'humidité restant dans l'appareil interne après le Fonctionnement de Refroidissement ou le Fonctionnement de Déshumidification Saine peut être retirée.
- Pendant le fonction d'Auto Nettoyage, seuls les boutons Marche/Arrêt, Plasma et Auto Nettoyage sont utilisables.

Funzionamento Manuale

Procédure di funzionamento impiegate quando non è possibile utilizzare il telecomando.

Il funzionamento viene avviato quando viene premuto il pulsante.

Se si desidera interrompere l'esecuzione, premere nuovamente il pulsante.

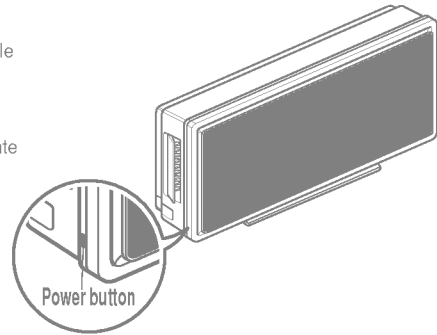

	Modèle réfrigérant	Modèle pompe chaleur		
		Temp. pièce $\geq 24^{\circ}\text{C}$	$21^{\circ}\text{C} \leq \text{Temp. pièce} < 24^{\circ}\text{C}$	Temp. pièce $< 21^{\circ}\text{C}$
Mode Fonctionnement	Réfrigération	Réfrigération	Déshumidification et santé	Chauffage
Vitesse ventilateur interne	Elevée	Elevée	Elevée	Elevée
Température introduite	22°C	22°C	23°C	24°C

Test de fonctionnement

Pendant le TEST DE FONCTIONNEMENT, l'unité fonctionne en mode de refroidissement avec le ventilateur à haute vitesse, indépendamment de la température ambiante et des remises à zéro dans 18 minutes.

Pendant le test de fonctionnement, si le signal de la commande à distance est reçu, l'unité fonctionne en fonction de la programmation de la commande à distance. Si vous voulez utiliser cette commande, ouvrez le panneau avant vers le haut et appuyez sur le bouton de mise en marche pendant 3 secondes. Si vous voulez arrêter le fonctionnement, ré-appuyez dessus.

Relancement Automatique

Quand le courant revient après une interruption, le fonctionnement en Nouvelle mise en marche automatique est la fonction qui remet les procédures de fonctionnement sur celles qui précédaient l'interruption.

Donc il n'y a aucun besoin de lancer cette fonction en appuyant sur n'importe quelle clé ou bouton.

En mode initial, le ventilateur fonctionne à petite vitesse et le compresseur démarre après 2.5~3minutes.

Pendant que le compresseur démarre, la vitesse de ventilateur reprend également son mode de réglage précédent.

Utiles des informations

Vitesse du ventilateur et capacité réfrigérante

La capacité réfrigérante indiquée dans les spécifications est la valeur quand la vitesse du ventilateur est réglée sur Maximum, la capacité est inférieure avec vitesse du ventilateur réglée sur Minimum ou Moyen.

Nous conseillons la vitesse maximum quand on veut refroidir rapidement la pièce.

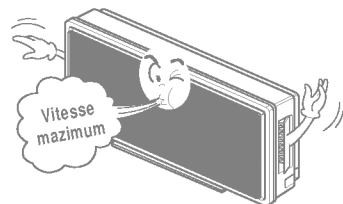



DANGER: Eteindre le système avant de nettoyer. Pour nettoyer, frotter avec un chiffon souple et sec. Ne pas utiliser de blanchissants ou d'abrasifs.

L'alimentation doit être débranchée avant de commencer le nettoyage de l'unité interne.

Filter à air

Les filtres à air derrière la grille avant doivent être contrôlés et nettoyés toutes les 2 semaines ou plus souvent si nécessaire.

1. Soulevez le panneau avant et maintenez-le.

Après avoir soulevé légèrement l'attache du filtre, retirez lentement le filtre.

Nettoyez le filtre après avoir arrêté l'appareil.

2. Nettoyez le filtre avec un aspirateur ou de l'eau chaude et savonneuse.

- S'il y a beaucoup de saleté, lavez avec une solution de détergent en eau tiède.
- Si vous utilisez de l'eau chaude (40°C ou plus), le filtre pourrait se déformer.

3. Après l'avoir lavé avec de l'eau, séchez-le bien à l'ombre.

4. Réinstallez le filtre à air.

□ N'utilisez jamais les produits suivants :

- Eau à température supérieure à 40°C
Cela pourrait provoquer des déformations ou des décolorations.
- Substances volatiles
Elles pourraient endommager les surfaces du conditionneur d'air.

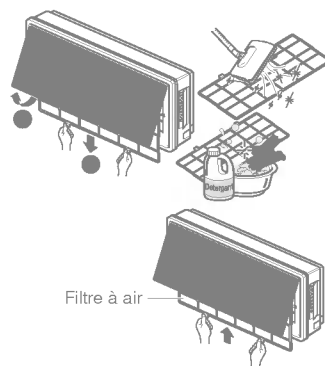

Les serpentins d'échangeur de chaleur et les prises d'air du panneau de l'unité externe doivent être contrôlés régulièrement. S'ils sont bloqués par de la saleté ou de la suie, on peut les faire nettoyer professionnellement avec de la vapeur, aussi bien pour les serpentins que pour les prises d'air.

Des serpentins sales ou bloqués réduisent l'efficacité du système et conduisent à des coûts plus élevés.

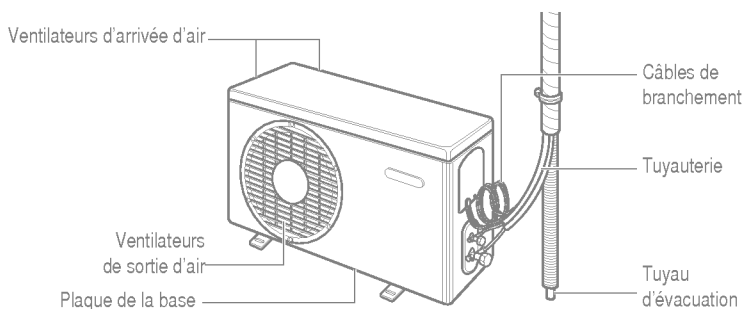

• Durée d'utilisation recommandée : environ 3 mois

1. Soulevez le panneau avant, maintenez-le et retirez le filtre à air.

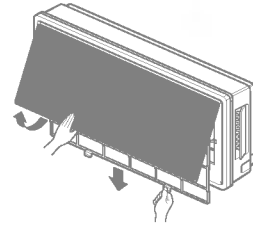

2. Enlevez le filtre Plasma.



ATTENTION : Ne touchez pas le filtre PLASMA pendant 10 secondes après avoir ouvert la grille interne car cela pourrait provoquer une électrocution.

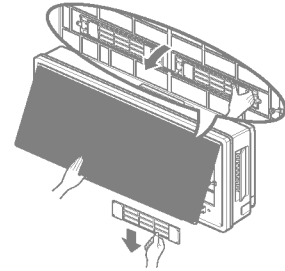

3. Plongez le filtre Plasma dans un détergent neutre pendant 1~2 heures et puis retirez-le.

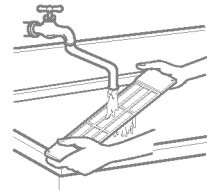

4. Introduisez le filtre Plasma après l'avoir parfaitement séché à l'ombre. Introduisez maintenant le filtre à air et fermez complètement le panneau avant en faisant correspondre le crochet.

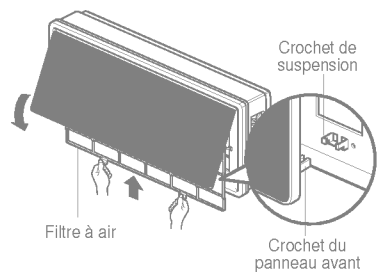
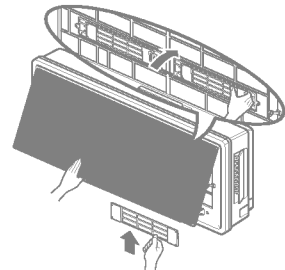

Avant de contacter les services d'entretien :

Si vous rencontrez des problèmes avec votre climatiseur, lisez les renseignements suivants et essayez de résoudre ce problème. Si vous ne parvenez pas à trouver une solution, éteignez le climatiseur et contactez votre revendeur.

Le climatiseur ne fonctionne pas

1. Assurez-vous que le climatiseur est branché à une prise secteur qui convient.
2. Vérifiez le fusible ou le disjoncteur.
3. Vérifiez si la tension est inhabituellement élevée ou faible.

L'air n'est pas suffisamment frais par rapport aux réglages de rafraîchissement

1. Assurez-vous que les réglages de température sont corrects.
2. Vérifiez si le filtre à air est encrassé par de la poussière. Si c'est le cas, remplacez le filtre.
3. Assurez-vous que le flux d'air en provenance de l'extérieur n'est pas bloqué et qu'il existe un espace vide de 20" minimum entre l'arrière du climatiseur et le mur ou le grillage situé derrière lui.
4. Fermez toutes les portes et les fenêtres et vérifiez l'absence de source de chaleur dans la pièce.



Avant de contacter les services d'entretien, veuillez consulter la liste des problèmes fréquents et de leurs solutions ci-dessous :

Le climatiseur fonctionne normalement lorsque :

- Vous entendez un bruit d'écoulement d'eau. Ce bruit est provoqué par l'eau qui tombe sur le ventilateur les jours de pluie ou dans des conditions très humides. Cette caractéristique a été conçue pour aider à retirer l'humidité de l'air et améliorer l'efficacité du refroidissement.
- Le thermostat produit un déclic. Ce déclic est produit lors du démarrage et de l'arrêt du cycle du compresseur.
- Vous voyez de l'eau s'écouler de l'arrière de l'appareil. De l'eau peut être recueillie sur la plaque située à la base de l'appareil. Cette eau déborde et s'écoule depuis l'arrière de l'appareil.
- Vous entendez le ventilateur fonctionner lorsque le compresseur est silencieux. C'est une caractéristique de fonctionnement normale.

Il est possible que le climatiseur fonctionne anormalement lorsque :

Le climatiseur ne démarre pas.	<ul style="list-style-type: none"> ■ Le climatiseur est débranché. ■ Le fusible a sauté/le disjoncteur s'est déclenché. ■ Coupure de courant. 	<ul style="list-style-type: none"> • Assurez-vous que la fiche du climatiseur est complètement enfoncée dans la prise secteur. • Vérifier la boîte des fusibles/du disjoncteur de la maison et remplacez le fusible ou remettez en place le disjoncteur. • En cas de coupure de courant, réglez le contrôle de mode sur Off. Lorsque le courant est rétabli, attendez 3 minutes avant de redémarrer le climatiseur afin d'empêcher tout déclenchement de la surcharge du compresseur.
Le climatiseur ne refroidit pas comme il devrait le faire.	<ul style="list-style-type: none"> ■ La circulation de l'air est restreinte. ■ Il est possible que le thermostat ne soit pas réglé sur un chiffre suffisamment élevé. ■ Le filtre à air est sale. ■ La pièce était peut-être très chaude. ■ De l'air froid s'échappe. ■ Les serpentins de refroidissement ont gelé. 	<ul style="list-style-type: none"> • Assurez-vous qu'il n'y a aucun rideau, abat-jour ou meuble bloquant l'avant du climatiseur. • Tournez le bouton jusqu'à un chiffre plus élevé. Le réglage le plus élevé fourni un refroidissement maximal • Nettoyez le filtre au moins une fois toutes les deux semaines : Consultez la section sur l'entretien et les réparations. • Lorsque le climatiseur est allumé pour la première fois, vous devez lui laisser le temps de refroidir la pièce. • Vérifiez si les registres de la paroi du four sont ouverts et l'air froid s'en va. • Consultez la section sur le givrage du climatiseur ci-dessous.
Le climatiseur se givre.	<ul style="list-style-type: none"> ■ De la glace bloque le courant d'air et arrête le rafraîchissement de la pièce par le climatiseur. 	<ul style="list-style-type: none"> • Réglez le contrôle de mode sur High F ou sur High Cool grâce au thermostat réglé sur 1 ou 2.

* Vous pouvez consulter le programme d'Energy Star en détail sur www.energystar.gov

