



website <http://www.lgservice.com>  
e-mail <http://www.lgservice.com/techsup.html>

# ROOM AIR CONDITIONER OWNER'S MANUAL

Please read the operating instructions and safety precautions carefully and thoroughly before installing and operating your room air conditioner.

# ACONDICIONADOR DE AIRE DE VENTANA MANUAL DEL PROPIETARIO

Por favor lea las instrucciones de operación y las precauciones de seguridad cuidadosa y totalmente antes de instalar y operar su acondicionador de aire de ventana.

**MODELS, MODELOS:** LT0810C  
LT1010C  
LT1030C, LT1030H  
LT1210C  
LT1230C, LT1230H

ESPAÑOL

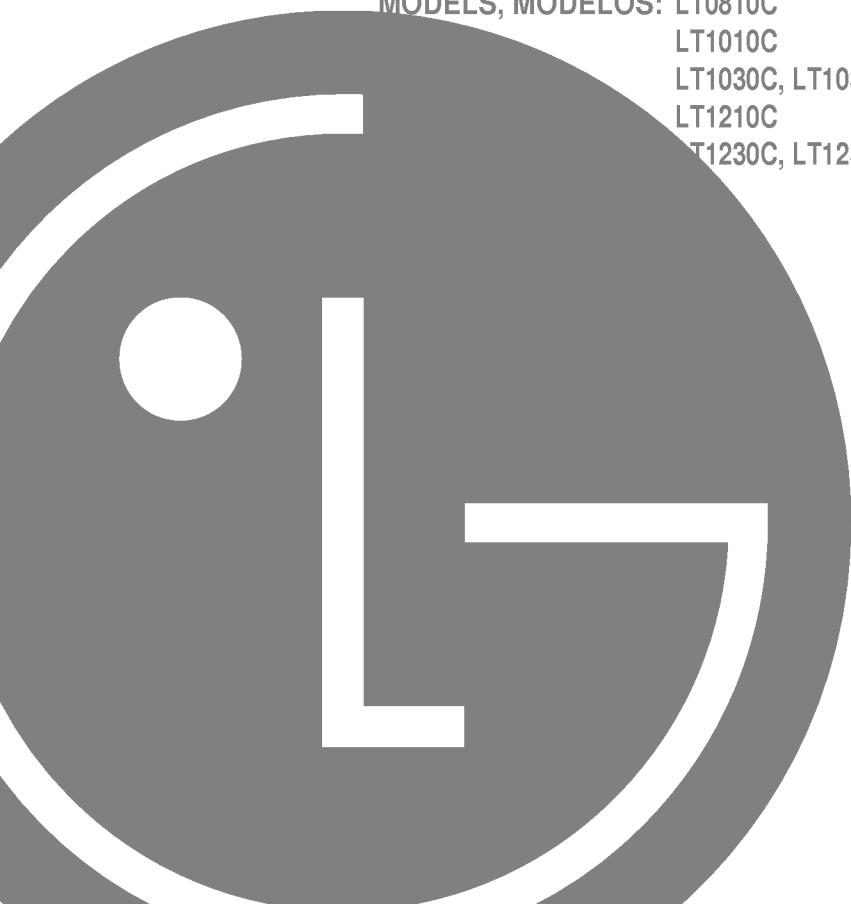

Precauciones de Seguridad .....	25
Antes de poner en marcha .....	29
Introducción .....	30
Símbolos Utilizados en	
Este Manual. ....	30
Características .....	30
Seguridad Eléctrica .....	30
Uso Transitorio de un	
Adaptador.....	32
Uso Temporal de un	
Cable Alargador .....	32
Instrucciones de	
Funcionamiento.....	33
Cuidado y mantenimiento .....	36
Instalación .....	36
Mantenimiento y Servicio.....	44
Operación anormal.....	44



## PARA SUS ARCHIVOS

Escriba aquí el modelo y número de serie:

**Modelo n°:** \_\_\_\_\_

**Serie n°:** \_\_\_\_\_

Puede encontrar los números en la etiqueta de la parte lateral del producto.

**Nombre del distribuidor:** \_\_\_\_\_

**Fecha de compra:** \_\_\_\_\_

■ Adjunte su recibo a esta página con la grapadora para el momento que lo necesite para probar la fecha de su adquisición o para la validación de la garantía.



## LEA ESTE MANUAL

En su interior encontrará muchos consejos útiles sobre la utilización y mantenimiento de su acondicionador de aire. Unos pocos cuidados por su parte le pueden ahorrar mucho tiempo y dinero durante la vida de su acondicionador de aire.

En la tabla de consejos para la solución rápida de problemas encontrará muchas respuestas a los problemas más habituales. Si revisa primero nuestra **Tabla de Consejos** para la solución rápida de problemas, tal vez no necesite llamar nunca al servicio técnico.



## PRECAUCIÓN

- Contacte a un Centro de Servicio Autorizado para reparar o realizar el mantenimiento de esta unidad. Llame a 1-877-714-7486 para ubicar el CSA más cercano.
- El aire acondicionado no es apto para ser usado por niños pequeños o discapacitados sin la supervisión adecuada.
- Los niños pequeños deben ser supervisados para asegurar que no jueguen con el aire acondicionado.
- Si hay que cambiar el cable de alimentación, solicite a un técnico de servicio que instale un recambio exacto.
- El trabajo de la instalación debe ser realizado de acuerdo al Código Eléctrico Nacional, únicamente por el personal calificado y autorizado.



Para prevenir tanto lesiones al usuario u otras personas como daños materiales, es preciso seguir estas instrucciones.

- La incorrecta operación del aparato como consecuencia de ignorar las instrucciones provocará daños o lesiones.
- A cause del peso pesado del producto, se recomienda que usted tenga a un ayudante a participa en la instalación.

**⚠ ADVERTENCIA** Este símbolo indica la posibilidad de lesiones mortales o graves.

**⚠ PRECAUCION** Este símbolo indica la posibilidad de lesiones o daños materiales.

- El significado de los símbolos utilizados en este manual se indica a continuación.



**Asegúrese de no hacerlo.**



**Asegúrese de seguir las instrucciones.**

**⚠ ADVERTENCIA**

## ■ Instalación

**Instale siempre el (los) panel(es) de expansion.**

- Un montaje o instalación defectuoso puede provocar un funcionamiento incorrecto, incluyendo riesgos de lesiones, incendios o descargas eléctricas.

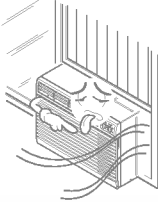

**No coloque el cable eléctrico cerca de un calefactor.**

- Puede causar incendio y descarga eléctrica.

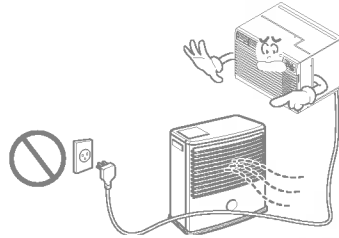

**No use el cable de corriente cerca de gas inflamable o combustibles tales como gasolina, benzina, solvente, etc.**

- Puede causar explosión o incendio.

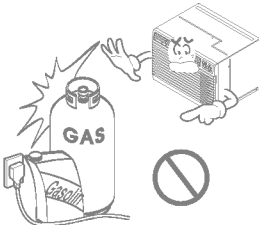

**No desarme o modifique los productos.**

- Puede causar descarga eléctrica y fallos.



## ■ Funcionamiento

**Enchufe la corriente adecuadamente.**

- De otro modo, causará descarga eléctrica o incendio.

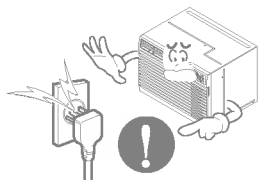

**No haga funcionar o detenga la unidad insertando o tirando del enchufe.**

- Causará descarga eléctrica o incendio.

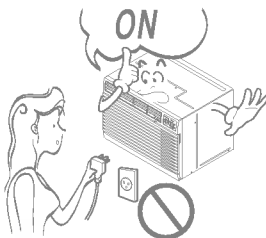

**No dañe ni use un cable no especificado.**

- Causará descarga eléctrica o incendio.

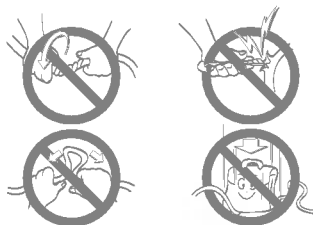

**No modifique la longitud del cable de corriente eléctrica.**

- Causará descarga eléctrica o incendio.

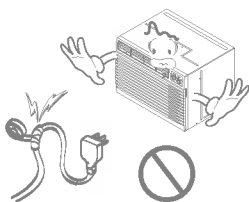

**Use el aparato de aire acondicionado en un solo circuito. (Consulte la página 30). No comparta el circuito con otros electrodomésticos.**

- Causará descarga eléctrica o incendio.

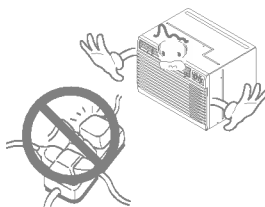

**Siempre enchufe las piezas eléctricas en una salida conectada a masa.**

- Si no hay conexión a masa, se puede producir una descarga eléctrica.

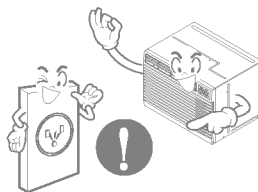

**Desenchufe la unidad si se producen sonidos u olores extraños en la unidad.**

- En caso que no, puede causar incendio y accidente de corto circuito.



**No use el tomacorriente si está suelto o dañado.**

- Puede causar incendio y accidente eléctrico.

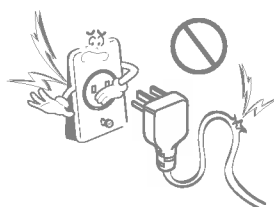

**No haga funcionar la unidad con las manos húmedas o en un ambiente húmedo.**

- Puede causar descarga eléctrica.

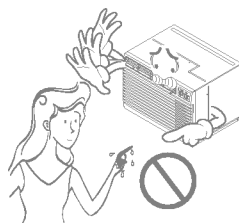

**Cierre todas las puertas, ventanas y otras aberturas de la sala.**

- El aparato de aire acondicionado debe operarse en un área cerrada para ser más efectivo.

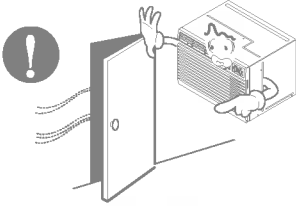

**Ventile antes de hacer funcionar el acondicionador de aire cuando sale el gas.**

- Puede causar explosión, incendio, quemaduras.

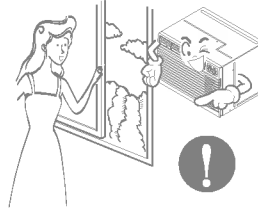

**Si entra agua a la unidad, gire el interruptor principal del artefacto. Tome contacto con el centro de servicio después de desconectar el enchufe del tomacorriente.**

- Causará descarga eléctrica o incendio.

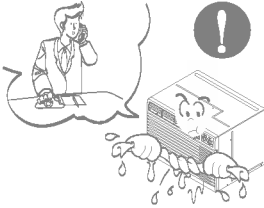

**No limpie la unidad de aire acondicionado con agua.**

- Puede entrar agua en la unidad y disminuir la aislación. Puede causar una descarga eléctrica.

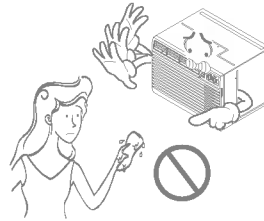

**PRECAUCION**

**■ Instalación**

**Nunca toque las piezas de metal de la unidad cuando quite el filtro.**

- Son filosas y pueden causar lesiones.

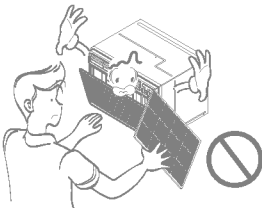

**No bloquee la entrada o la salida de aire.**

- Puede provocar el fallo de un electrodoméstico o deterioración de su rendimiento.

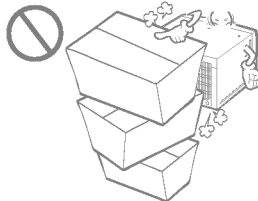

**Asegúrese de que la caja externa no está dañada por los años o desgaste.**

- Si la carcasa exterior está dañada, debe repararse o recambiarse inmediatamente. Dejarla podría provocar que el aparato de acondicionado se caiga de la ventana, con el consiguiente peligro de lesiones.

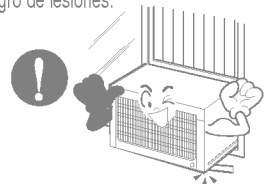

## ■ Funcionamiento

Al momento de su instalación, evite que se contacte con los bordes afilados.

- Hay riesgo de lesiones personales.



Sostenga el enchufe por el cuerpo (no del cable) cuando lo saque.

- Puede causar descarga eléctrica y daño.

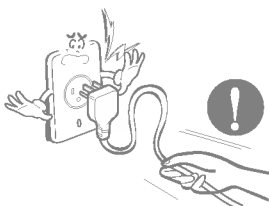

Desenchufe el aparato de aire acondicionado si no va a utilizarlo durante un largo periodo de tiempo.

- Gastará energía en vano y podría provocar un accidente.

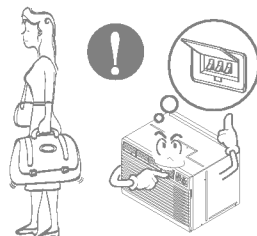

Desenchufe el aparato de aire acondicionado antes de limpiarlo.

- Como el ventilador gira a alta velocidad cuando está funcionando, puede causar lesiones.

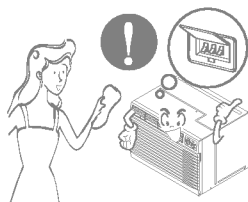

No coloque una mascota o una planta donde quede expuesto al flujo directo de aire. No se siente donde haya corrientes de aire.

- Este puede causar lesiones o daños en la mascota o la planta.

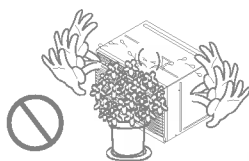

No use la unidad para propósitos especiales tales como animales o vegetales, máquinas de precisión u objetos de arte.

- Puede causar daño a los animales o vegetales y pérdida de objetos.

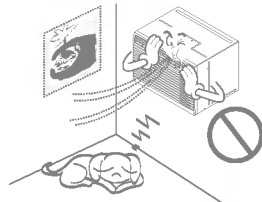

Siempre asegure los filtros al insertarlos. Límpielos cada dos semanas.

- El funcionamiento sin filtros puede dañar la unidad.

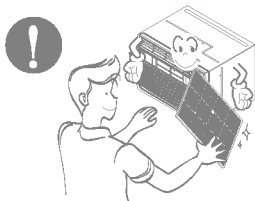

Use una paño suave para limpiar. No use ceras, solventes o un detergente fuerte

- La unidad del aire acondicionado puede deteriorarse, cambiar de color, o desarrollar manchas en la superficie.

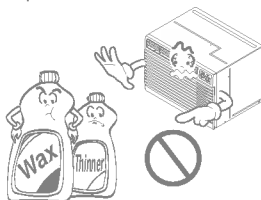

No beba el agua drenada del acondicionador de aire. / No dirija el flujo de aire sólo a los ocupantes de la habitación.

- No es sano y podría provocar enfermedades o peligros de lesiones personales.

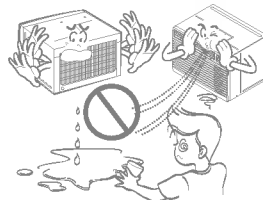

1. Coloque el enchufe correctamente.
2. Use un único circuito para este aparato. Recargar el circuito podría provocar un riesgo de incendios.
3. No utilice un alargador. Consulte la página 33 para más detalles.
4. No arranque/detenga el funcionamiento enchufando/desenchufando el cable de corriente eléctrica.
5. Si el alargador está dañado y ha de ser recambiado, solicite a un técnico autorizado que instale un recambio exacto.

1. Estar expuesto al flujo directo de aire por un período largo de tiempo puede constituir un riesgo para su salud. No exponga a las personas, mascotas o plantas al flujo directo por períodos largos de tiempo.
2. Debido a la posibilidad de falta de oxígeno, ventile la habitación cuando se use al mismo tiempo que estufas u otros dispositivos de calefacción.
3. No use este acondicionador de aire para propósitos determinados no especificados (por ej.: preservar dispositivos de precisión, alimentos, cachorros, plantas y objetos de arte). Tales usos puede dañar los elementos.
4. El aparato de aire acondicionado es un aparato diseñado para el confort del consumidor. No es un sistema aclimatizador.

1. No toque las partes de metal de la unidad cuando quite el filtro. Puede lastimarse cuando manipule bordes filosos de metal.
2. No use agua para limpiar adentro del acondicionador. La exposición al agua puede destruir la aislación y esto a su vez provocar una descarga eléctrica.
3. Cuando limpie la unidad, asegúrese que la corriente y el interruptor estén desconectados. El ventilador gira a muy alta velocidad cuando está funcionando. Existe la posibilidad de lesionarse si la energía se conecta accidentalmente cuando esté limpiando las piezas internas de la unidad.

Para reparaciones y mantenimiento, póngase en contacto con un centro de servicio autorizado. Consulte la página de garantía o llame al número (800) 243-0000. Tenga su número de modelo y número de serie a mano. Los encontrará en la página 25 de este manual.









Este símbolo lo advierte de un peligro de accidente por corriente eléctrica.



Este símbolo lo advierte de un peligro que pueda causar un daño del ventilador.

Este símbolo significa condiciones especiales.

Enchufe del cable principal	Toma de corriente de la pared	Fuente de energía
 <p>Bajo ninguna circunstancia corte o quite la conexión a masa del enchufe.</p> <p>Cable principal con enchufe de 3-patas conexión masa</p>	<p><b>Tipo paralelo</b></p>  <p>Toma de energía estándar de pared 125V, 3-cables conexión a tierra nominal 15A, 125V AC</p>	<p>Use fusibles de retardo de 15 AMP o interruptor automático de circuito de 15 AMP</p>

Enchufe del cable principal	Toma de corriente de la pared	Fuente de energía
 <p>Bajo ninguna circunstancia corte o quite la conexión a masa del enchufe.</p> <p>Cable principal con enchufe de 3-patas conexión a masa</p>	<p><b>Tipo en tandem</b></p>  <p>Toma de energía estándar de pared 250V, 3-cables conexión a tierra nominal 15A, 250V AC</p>	<p>Use fusibles de retardo de 15 AMP o interruptor automático de circuito o interruptor automático de circuito para AMP.</p>
 <p>Bajo ninguna circunstancia corte o quite la conexión a masa del enchufe.</p> <p>Cable principal con enchufe de 3-patas conexión a masa</p>	<p><b>Tipo perpendicular</b></p>  <p>Toma de energía estándar de pared 250V, 3-cables conexión a tierra nominal 20A, 250V AC</p>	<p>Use fusibles de retardo de 20 AMP o interruptor automático de circuito. Referirse a la placa del fabricante para la instalación correcta de los fusibles.</p>



 **Este equipo debe estar puesto a tierra debidamente.**

El cable de alimentación está equipado de una toma de tierra con tres pins. Para minimizar el peligro de una lesión por corriente eléctrica, utilice una toma con enchufe de tierra estándar con tres contactos. Si el enchufe de pared no contiene un borne de tierra, antes de usar el ventilador haga cambiar el enchufe por un electricista.

 **Cambiar la toma sin realizar los cambios de cableado apropiados creará un estado eléctrico inseguro que podría resultar en un incendio o descarga eléctrica. Para todo este tipo de trabajos, consulte siempre con un electricista cualificado.**

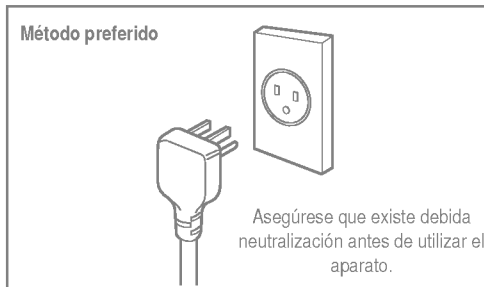

 **No corte ni quite el borne de tierra de la clavija de alimentación**

 **El acoplamiento del borne de tierra del adaptador con el tornillo de la cubierta del enchufe de pared no pondrá el equipo a tierra, si el tornillo de la cubierta no es de metal y está aislado y el enchufe de pared no está puesto a tierra a través de la red de la casa.**

 **En el caso de cualquier duda respecto a la correcta puesta a tierra del ventilador, haga revisar el enchufe de pared y el circuito por un electricista profesional.**

Debido a eventuales peligros de seguridad **no recomendamos en absoluto** el uso de un adaptador. Sólo para una conexión transitoria se puede usar el adaptador clasificado como UL que está a disposición en la mayoría de las tiendas de productos eléctricos. Atienda que el orificio grande en el adaptador corresponda al orificio grande en el enchufe para lograr la conexión con la polaridad correcta.

Desconectando el cable de alimentación del adaptador utilice una mano para sentar partes para evitar un daño del borne de tierra. Evite una desconexión frecuente del cable de alimentación, pues puede causar un eventual daño del borne de tierra.

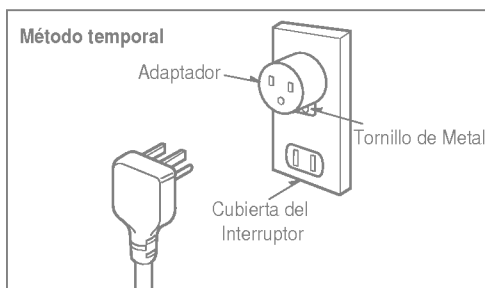

**Nunca utilice el equipo con un adaptador dañado.**

Debido a un eventual peligro **no recomendamos en absoluto** el uso de un cable alargador. En situaciones excepcionales utilice sólo alargadores certificados con puesta a tierra CSA clasificados como UL con tres conductores de valores 15 A, 125 V.

Los controles se verán aproximadamente como se muestra:

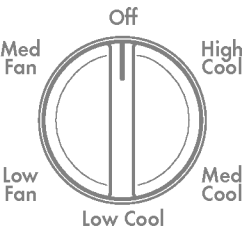
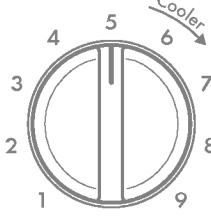
<p style="text-align: center;"><b>Operation</b></p> 	<p>Off - apaga el acondicionador de aire.                  Med Fan - Operar a velocidad media el ventilador sin enfriamiento.                  Low Fan - Operar a velocidad baja el ventilador sin enfriamiento.                  High Cool - Enfriamiento operando el ventilador a alta velocidad.                  Med Cool - Enfriamiento operando el ventilador a media velocidad.                  Low Cool - Enfriamiento operando el ventilador a baja velocidad.</p>
<p style="text-align: center;"><b>Thermostat</b></p> 	<p>Este controla automáticamente la temperatura del aire de la habitación.                  Gire la perilla de modo que la flecha apunte a la marca más grande para obtener mayor enfriamiento. Apunte la flecha a la marca menor para obtener un enfriamiento moderado.                  (o sea: a número más alto, mayor enfriamiento)</p>

**• PARA EL ENFRIAMIENTO NORMAL (COOLING)**

1. Gire la Perilla de operación de **High Cool** (Frio alto) a **Low Cool** (Frio bajo).
2. Coloque el control del Termostato en la posición de temperatura **5** (el punto medio es un buen punto de partida). Si luego de un tiempo razonable la temperatura de la habitación no resulta satisfactoria, ajuste el control a una temperatura más fría o mas tibia, como corresponda.

**• PARA EL ENFRIAMIENTO MÁXIMO**

1. Gire la Perilla de operación a la posición **High Cool** (muy frío).
2. Coloque el control de Termostato a **9**, la mayor marca de temperatura.

**• PARA UN FUNCIONAMIENTO MÁS SILENCIOSO**

1. Gire la Perilla de operación a la posición **Low Cool** (Frio bajo).
2. Coloque el control de Termostato según se necesite.

**• AHORRADOR DE ENERGÍA (opcional)**

**On** : Tanto el ventilador como el compresor se ponen en marcha y se detienen juntos cuando la Perilla de operación se coloca en la posición **Cool** (Frio). Así obtendrá una operación más económica.

**Off** : El ventilador funciona constantemente mientras la perilla de operación se gira hacia la posición **Cool** (Frio).



Se puede acceder a la llave del Ahorrador de energía cuando se abre la rejilla de aire.

Los controles se verán aproximadamente como se muestra:

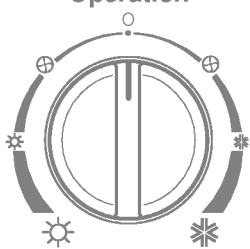
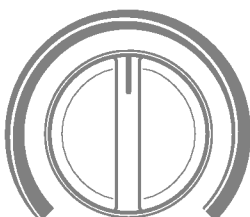
<p style="text-align: center;"><b>Operation</b></p> 	<p>Off ( ○ ) : Apaga el acondicionador de aire.</p> <p>Fan ( ⊕ ) : Operar el ventilador a baja velocidad sin enfriar (entibiar).</p> <p>Low Cool ( * ) : Enfriamiento con operación de ventilador a baja velocidad.</p> <p>High Cool ( *⊕ ) : Enfriamiento operando el ventilador a alta velocidad.</p> <p>Low Heat ( *⊕ ) : Calentamiento con operación de ventilador a baja velocidad.</p> <p>High Heat ( *⊕⊕ ) : Calentamiento operando el ventilador a alta velocidad.</p>
<p style="text-align: center;"><b>Thermostat</b></p>  <p style="text-align: center;">Warmer                      Cooler</p>	<p>Gire el control del termostato a la posición deseada. La posición central es una posición normal para condiciones promedio. Se puede cambiar esta posición, si fuera necesario, conforme a sus preferencias sobre la temperatura.</p> <p>El termostato controla automáticamente el frío o el calor, pero el ventilador funciona continuamente mientras el acondicionador de aire está en operación. Si la habitación está muy tibia, gire el control del termostato en sentido de las agujas del reloj. Si la habitación está muy fría, gire el control del termostato en sentido contrario al de las agujas del reloj.</p>

• **EL ACONDICIONADOR DE AIRE**

Controla automáticamente la temperatura del aire de la habitación.

El compresor se encenderá y apagará para mantener el ambiente a la temperatura pre-establecida.

En la operación de calefacción, el calentador eléctrico se encenderá y apagará para mantener el ambiente a la temperatura pre-establecida.

**⚠ PRECAUCIÓN :** Cuando el acondicionador de aire haya realizado su operación ya sea de refrescar o calentar y se lo apaga o se lo coloca en la posición "Fan" (ventilador) espere por lo menos 3 minutos antes de volver a colocarlo en la operación de enfriar.

• **MODELOS CON BOMBA DE CALOR**

Cuando la temperatura exterior es inferior a -4°C (24°F), el calentador eléctrico se encenderá en lugar de la bomba de calor.

Un ligero olor a calentamiento puede venir de la unidad cuando por primera vez se coloca la llave en HEAT (Calor) luego de que la temporada de enfriamientos haya pasado. Este olor, causado por pequeñas partículas de polvo sobre el calentador, desaparecerá rápidamente. Es inofensivo.

*Controles adicionales e información importante.*

La palanca de ventilación está colocada en el extremo derecho de la descarga de aire.

Esta palanca debe estar en la posición CLOSE (Cerrada) a fin de mantener las mejores condiciones de enfriamiento.

Cuando se necesita aire fresco en la habitación, coloque la palanca de ventilación en la posición OPEN (abierta).

El regulador de tiro está abierto y el aire de la habitación es expulsado hacia el exterior.

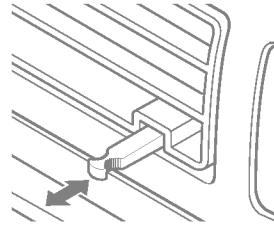

**PULL OPEN / PUSH CLOSE**  
(TIRAR ABRIR / EMPUJAR CERRAR)

El aire puede dirigirse hacia donde usted desee ajustando las rejillas horizontales y verticales.

• **CONTROL HORIZONTAL DE LA DIRECCIÓN DEL AIRE**

La dirección horizontal del aire se ajusta moviendo la rejilla vertical.

La palanca de la rejilla vertical está situada a los costados derecho e izquierdo de la descarga de aire.

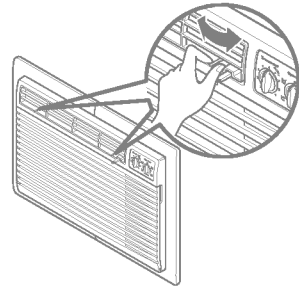

• **CONTROL VERTICAL DE LA DIRECCIÓN DEL AIRE**

La dirección vertical del aire se ajusta moviendo la rejilla horizontal.

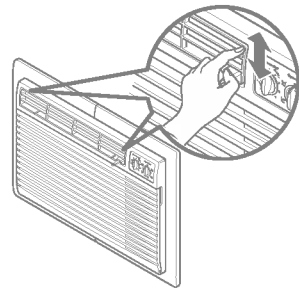

## APAGUE EL ACONDICIONADOR DE AIRE Y DESENCHÚFELO DE LA FUENTE DE PODER.

El filtro de aire debe ser controlado al menos dos veces al mes para ver si es necesaria su limpieza.

Las partículas atrapadas en el filtro pueden acumularse y bloquear el flujo del aire. Esto reduce la capacidad de refrigeración y también causa una acumulación de hielo en los serpentines de enfriamiento.

Si el filtro se inutiliza o se daña, debe ser reemplazado inmediatamente. Filtros de repuesto están disponibles en la tienda donde lo compró, el representante y en los centros de servicios autorizados.

1. Abra la rejilla de entrada hacia abajo tirando de la parte superior de la rejilla de entrada.
2. Quite el filtro de aire de la rejilla frontal tirando ligeramente del filtro de aire.
3. Lave el filtro usando agua tibia por debajo de 40°C (104°F).
4. Sacuda suavemente el exceso de agua del filtro. Reemplace el filtro.

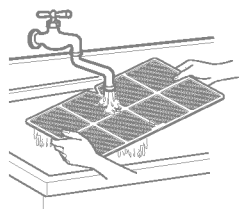
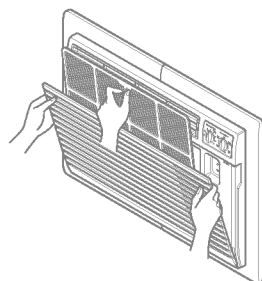

La rejilla frontal puede quitarse para su limpieza o para comprobar el modelo y el número de serie.

Para su seguridad, debe seguir el siguiente procedimiento para colocarla.

1. Quite la parte superior de la rejilla frontal de la parte superior del gabinete.
2. Empuje los extremos frontales de la rejilla hacia el gabinete a fin de insertar las pestañas de la rejilla frontal en el gabinete.
3. Abra la rejilla de entrada.
4. Ajuste los tornillos a través de la rejilla frontal en la placa de la caja de control.
5. Cierre la rejilla de entrada.

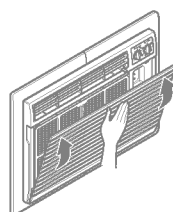
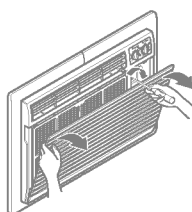
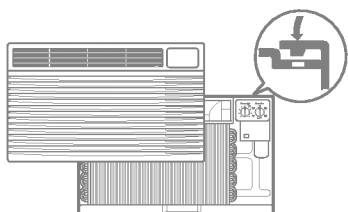

Extraiga la lámina de embalaje del alojamiento del aparato de aire acondicionado y la esquinera y cinta azul del aparato de aire acondicionado.

## REQUISITOS DE INSTALACIÓN

Si utiliza un alojamiento de pared existente, debe tomar sus medidas.

Instale el nuevo aparato de aire acondicionado según estas instrucciones de instalación para conseguir el mejor rendimiento. Todos los alojamientos de pared utilizados para montar el nuevo aparato de aire acondicionado deben tener su estructura en buenas condiciones y tener una rejilla posterior para fijar con seguridad el nuevo aparato de aire acondicionado. (FIG.1) Con el alojamiento LGE, puede mantener el máximo rendimiento de su nuevo aparato de aire acondicionado. (FIG.2)

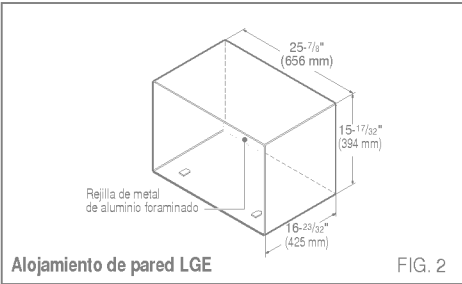
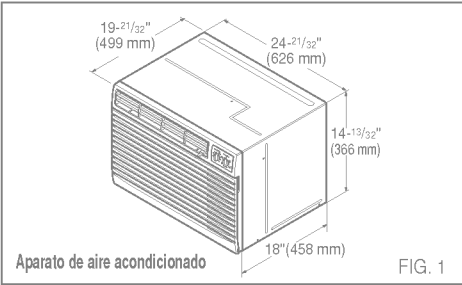

## SERVICIO ELÉCTRICO

Compruebe el servicio eléctrico disponible. La alimentación disponible debe coincidir con la que se muestra en la etiqueta identificativa de la unidad (que se encuentra en el lado izquierdo del alojamiento).

Todos los modelos están equipados con un enchufe de servicio de 3 clavijas con una toma de tierra positiva segura. No modifique el enchufe de ninguna manera. No utilice un enchufe adaptador. Si su toma de corriente en la pared no coincide con el enchufe, llame a un electricista cualificado para realizar los cambios necesarios. GUARDE LA CAJA para el almacenamiento y esta GUÍA DEL PROPIETARIO para futura referencia. La caja es la mejor manera de almacenar la unidad durante el invierno o cuando no se utilice.

## EQUIPO DE INSTALACIÓN

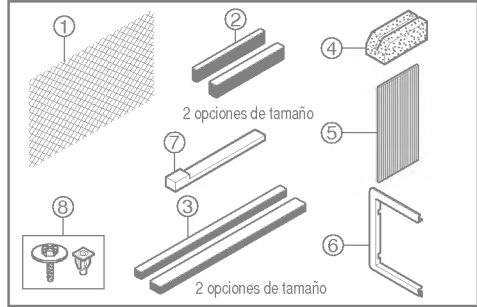

ARTÍCULO	NOMBRE DE LAS PIEZAS	CANTIDAD
①	REJILLA DE PLÁSTICO	1
②	TIRAS DE AISLAMIENTO HORIZONTAL	2
③	TIRAS DE AISLAMIENTO LATERAL	2
④	BLOQUE DE SOPORTE	2
⑤	DEFLECTOR	1
⑥	BASTIDOR DE REBORDE	2
⑦	CALZO PARA AJUSTE	2
⑧	TUERCAS DE PLÁSTICO Y TORNILLOS DE ARANDELA	4



**CUIDADO:** Para evitar peligro de heridas personales, daños a la propiedad o al producto debido al peso de este aparato y a los bordes

afilados que pueden estar expuestos:

- Los aparatos de aire acondicionado de los que trata este manual constituyen un peligro de peso excesivo. Se necesitan dos o más personas para mover e instalar la unidad. Para evitar heridas o problemas musculares, utilice técnicas adecuadas para elevar y desplazar la unidad.
- Revise cuidadosamente la ubicación donde se instalará el aparato de aire acondicionado. Asegúrese de que puede soportar el peso de la unidad durante un periodo de tiempo prolongado.
- Maneje con cuidado el aparato de aire acondicionado. Lleve guantes protectores siempre que levante o desplace la unidad. EVITE las aletas afiladas de metal de las bobinas frontal y posterior.
- Asegúrese de que el aparato de aire acondicionado no cae al suelo durante la instalación.

## HERRAMIENTAS NECESARIAS:

- Guantes ajustados
- Destornillador estándar
- Destornillador Phillips
- Cuchillo afilado
- Cinta para medir
- Llave ajustable o de extremo abierto de 0,96 cm (3/8 de pulgada)
- Llave articulada
- Llave de cabeza hexagonal de 0,64 cm (1/4 de pulgada) y trinquete
- Taladro eléctrico
- Broca de taladro de 0,64 cm (1/4 de pulgada)

## INSTALACIÓN

**! ADVERTENCIA:** Se recomienda encarecidamente la extracción del antiguo alojamiento en la pared y la instalación de un nuevo alojamiento de pared LGE.

Si decide mantener el alojamiento de pared existente, tendrá que ajustar la dirección de la rejilla en la parte posterior de la ilustración del alojamiento de pared. Se recomienda el uso de tenazas. Si NO ajusta la dirección, corre el riesgo de un rendimiento pobre o de fallo del producto. Este hecho no está cubierto bajo los términos de la garantía de LGE.

- Si decide mantener el alojamiento de pared existente, tendrá que ajustar la dirección de la rejilla en la parte posterior de la ilustración del alojamiento de pared. Se recomienda el uso de tenazas. Si NO ajusta la dirección, corre el riesgo de un rendimiento pobre o de fallo del producto. Este hecho no está cubierto bajo los términos de la garantía de KENMORE.

### ARTÍCULOS EN EL EQUIPO DE INSTALACIÓN

Puede que no necesite todas las partes del equipo de instalación. Tire las piezas que no utilice.

ARTÍCULO		Cantidad
Rejilla de plástico	3,81 x 2,54 x 210,03 cm (26 <sup>3</sup> / <sub>4</sub> x 16 <sup>1</sup> / <sub>2</sub> )	1
Tiras de aislamiento horizontal	3,5 x 1,52 x 69,03 cm (1 <sup>3</sup> / <sub>8</sub> x 3/8 x 27 <sup>1</sup> / <sub>16</sub> )	1
	3,5 x 3,5 x 69,03 cm (1 <sup>3</sup> / <sub>8</sub> x 1 <sup>3</sup> / <sub>8</sub> x 27 <sup>1</sup> / <sub>16</sub> )	1
Tiras de aislamiento lateral	3,5 x 2,03 x 153,035 (1 <sup>3</sup> / <sub>8</sub> x 3/4 x 61 <sup>1</sup> / <sub>2</sub> )	1
	3,5 x 3,5 x 153,035 (1 <sup>3</sup> / <sub>8</sub> x 1 <sup>3</sup> / <sub>8</sub> x 61 <sup>1</sup> / <sub>2</sub> )	1
Bloque de soporte	8,89 x 3,5 x 10,94 cm (1 <sup>1</sup> / <sub>4</sub> x 1 <sup>3</sup> / <sub>8</sub> x 4 <sup>9</sup> / <sub>16</sub> )	2
Deflector	35,56 x 11,43 x 0,33 (14 x 4 <sup>1</sup> / <sub>2</sub> x 1/8)	1
Calzo para ajuste	33,02 x 2,54 x 2,03 (13 x 1 x 3/4)	2
Bastidor de reborde		2
Tornillo de arandela		4
Tuercas (plástico)		4

## CÓMO INSTALARLO

- 1 Identifique el alojamiento existente en la pared antes de instalar la unidad de la lista que se muestra a continuación

Marca	Medidas del alojamiento de la pared (pulgadas y centímetros)		
	Anchura	Altura	Profundidad
White-Westinghouse Frigidare Carrier (Serie 52F)	64,77 (25-1/2)	38,73 (15-1/4)	40,64, 44,45, 55,88 (16, 17-1/2)
General Electric/Hotpoint	66,04(26)	39,70(15-5/8)	42,87(16-7/8)
Whirlpool	65,48(25-7/8)	41,91(16-1/2)	43,51 o 58,42 (17-1/8 o 23)
Fedders/Emerson	68,58(27)	42,54(16-3/4)	42,54 o 50,16 (16-3/4 o 19-3/4)
LGE	65,73 (25-7/8)	39,44 (15-17/32)	42,46 (16-23/32)
Emerson/Fedders	67,94 (26-3/4)	40 (15-3/4)	38,1 (15)
Carrier (Serie 51S)	65,40 (25-3/4)	42,87 (16-7/8)	47,32 (18-5/8)
Friedrich	68,58 (27)	42,54 (16-3/4)	42,54 (16-3/4)

**1** : Todos los alojamientos de pared utilizados para montar el nuevo aparato de aire acondicionado deben estar en buenas condiciones estructurales y tener una rejilla posterior que se usa con seguridad al alojamiento o un flanco posterior que sirva de tope al aparato de aire acondicionado,

**2** Extraiga el antiguo aparato de aire acondicionado del alojamiento de pared ya existente.

**3** Limpie el interior del alojamiento de pared ya existente. (No toque los sellados.)

**4** El alojamiento de pared debe estar bien fijado a la pared antes de instalar el aparato de aire acondicionado. Si fuera necesario, utilice los clavos o tornillos para fijar el alojamiento a la pared.  
- Vuelva a pintar el alojamiento si fuera necesario.

**5** Prepare el alojamiento de pared para la instalación de la unidad. Si piensa utilizar el alojamiento ya existente, y no es de la marca LGE, utilice los procedimientos B o C que se explican a continuación.

Procedimiento	Marca	Profundidad
A	LGE	42,44 (16-23/32)
B	White-Westinghouse Frigidare Carrier (52F series)	40,64, 44,45 o 55,88 (16, 17-1/2 o 22)
	General Electric /Hotpoint	42,87 (16-7/8)
	Whirlpool Carrier (51S series)	43,5 o 58,42 (17-1/8 o 23) 47,29 (18-5/8)
C	Fedders/Emerson	42,54 o 50,16 (16-3/4 o 19-3/4)
	Emerson/Fedders	38,1 (15)
	Friedrich	42,54 (16-3/4)

- 6 Instale la nueva unidad en el alojamiento de la pared.

**CAUIDADO:** Cuando la instalación esté completa, la nueva unidad DEBE tener una inclinación hacia atrás según se muestra en la ilustración.

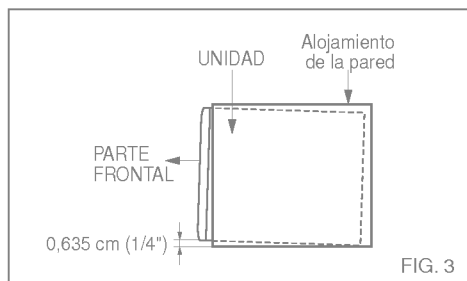
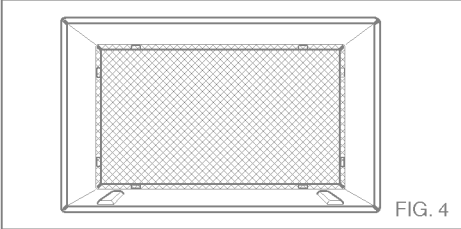

FIG. 3



## PROCEDIMIENTO A

■ Si está utilizando el nuevo alojamiento que acompaña a su unidad, pase directamente al paso 3. En caso contrario, instale la rejilla plástica del equipo. Corte la rejilla de plástico a 64,77 cm (25-1/2) de ancho y 38,74 cm (15-1/4) de alto. Coloque la rejilla de plástico en el interior del alojamiento de pared, en el flanco posterior.



■ Apriete los 4 tornillos de arandela para fijar la rejilla al alojamiento de pared. Si necesita tuercas de plástico para montar la rejilla de plástico en el interior del alojamiento, hay tuercas de plástico en el equipo de instalación. Las tuercas se instalan desde el interior del alojamiento y se introducen apretándolas en los orificios cuadrados de los flancos traseros.

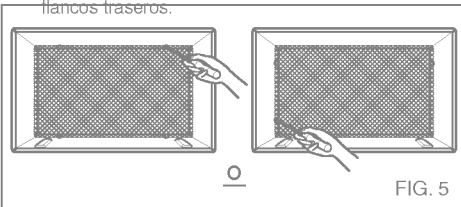

■ Extraiga la parte posterior de la tira de Aislamiento horizontal de 3,5 x 0,96 x 69,06 cm (1 3/8 x 3/5 x 27 9/16) y fíjela a la parte inferior interna del alojamiento según se muestra abajo. Extraiga la parte posterior de la tira de Aislamiento lateral de 3,5 x 1,9 x 156,21 cm (1 3/8 x 3/4 x 61 1/2) y fíjela al interior del alojamiento según se muestra abajo.

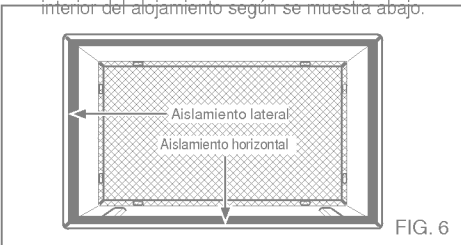

■ Instale la nueva unidad en el alojamiento de la pared.

■ Para montar el reborde, inserte el saliente de cada pieza en la ranura de la otra pieza según se muestra abajo. Deslice el reborde sobre la parte frontal del aparato de aire acondicionado hasta que el reborde esté unido a paño con el alojamiento según se muestra a continuación.

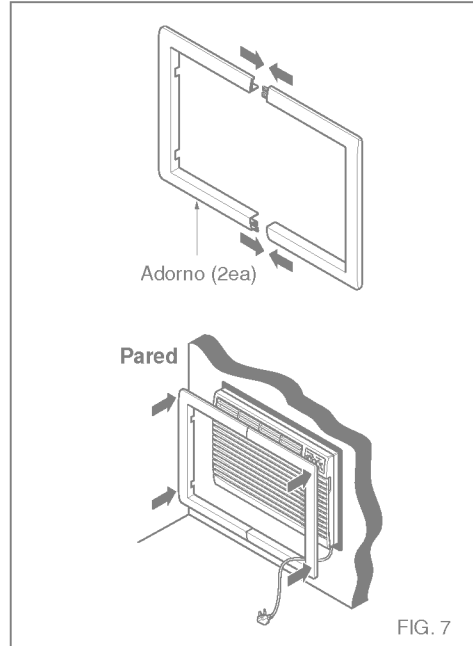

### ! CUIDADO:

- Los aparatos de aire acondicionado de los que trata este manual constituyen un peligro de peso excesivo. Se necesitan dos o más personas para mover e instalar la unidad. Para evitar heridas o problemas musculares, utilice técnicas adecuadas para elevar y desplazar la unidad.
- Al manejar el aparato de aire acondicionado, tenga cuidado de evitar cortes de las aletas afiladas de metal en las bobinas frontal y trasera.
- Asegúrese de que el aparato de aire acondicionado no se cae durante la instalación.

## PROCEDIMIENTO B

- Coloque la dirección de la rejilla en la parte posterior del alojamiento de la pared en un ángulo de 60° según se muestra en la FIG 8. Se recomienda el uso de tenazas.

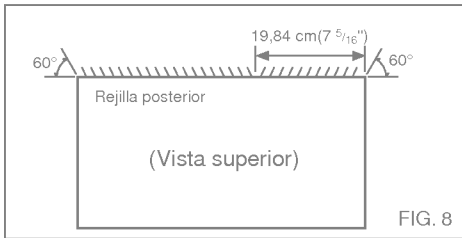

- Si el alojamiento de pared está ya equipado con una rejilla trasera, pase directamente al paso 4. Si el alojamiento de la pared no tiene una rejilla posterior ni un panel con lamas, instale la rejilla de plástico del equipo de instalación. Corte la rejilla de plástico a unas medidas de 64,77 cm (25-1/2) de ancho y 38,74 cm (15-1/4) de alto. Coloque la rejilla de plástico en el interior del alojamiento de pared en el flanco posterior.

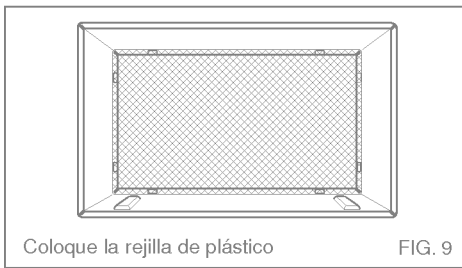

- Cuando el alojamiento de la pared tiene una rejilla posterior de panel con lamas, salte al paso 3 y omita el paso 4. Coloque la rejilla de plástico en el interior del alojamiento de pared en el flanco posterior.

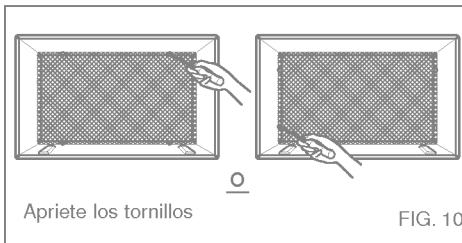

- Extraiga la parte posterior de la tira de Aislamiento horizontal de 3,5 x 1,60 x 69,06 cm (1 3/8 x 5/8 x 27 3/16) y fíjela a la parte inferior interna del alojamiento según se muestra abajo. Extraiga la parte posterior de la tira de Aislamiento lateral de 3,5 x 1,9 x 156,21 (1 3/8 x 3/4 x 61 1/2) y fíjela al interior del alojamiento según se muestra abajo.

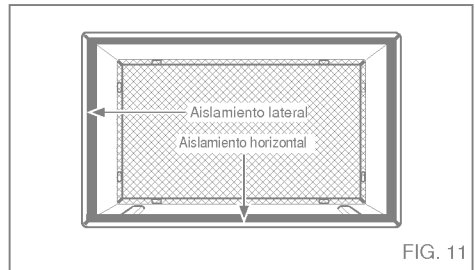

- Cuando la profundidad del alojamiento existente es igual o menor a 45,72 cm (18 pulgadas), pase directamente al paso 7. En caso contrario, corte los deflectores y los bloques de soporte según la longitud "A" de la tabla que se muestra abajo.

Profundidad "D" del alojamiento de pared ya existente (pulgadas)	Longitud "A" (pulgadas)
18 < D ≤ 18-5/8	3/4
18-5/8 < D ≤ 19-3/4	1-3/4
19-3/4 < D ≤ 22	4

Bloque de soporte  
Deflector

FIG. 12

- Extraiga la parte posterior de los bloques de soporte y fíjelos en el interior del alojamiento de la pared según se muestra en la FIG 9. Deslice el deflector en las ranuras de los bloques de soporte.

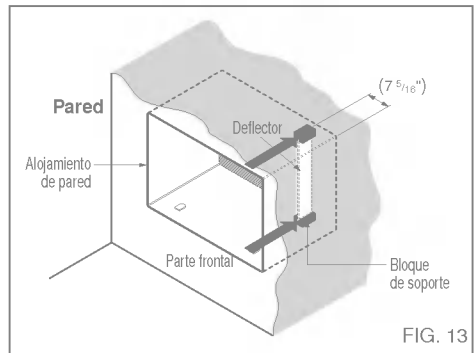

- Instale la nueva unidad en el alojamiento de la pared.

## PROCEDIMIENTO B

- 8** Para montar el reborde, inserte el saliente de cada pieza en la ranura de la otra pieza según se muestra abajo. Deslice el reborde sobre la parte frontal del aparato de aire acondicionado hasta que el reborde esté unido a paño con el alojamiento según se muestra a continuación.

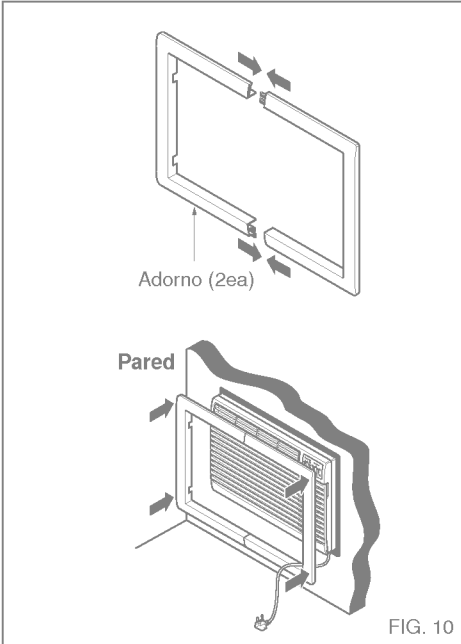

### **CUIDADO:**

- Los aparatos de aire acondicionado de los que trata este manual constituyen un peligro de peso excesivo. Se necesitan dos o más personas para mover e instalar la unidad. Para evitar heridas o problemas musculares, utilice técnicas adecuadas para elevar y desplazar la unidad.
- Al manejar el aparato de aire acondicionado, tenga cuidado de evitar cortes de las aletas afiladas de metal en las bobinas frontal y trasera.
- Asegúrese de que el aparato de aire acondicionado no cae al suelo durante la instalación.

## PROCEDIMIENTO C

■ Coloque la dirección de la rejilla en la parte posterior del alojamiento de la pared en un ángulo de 60° según se muestra en la FIG 15. Se recomienda el uso de tenazas.

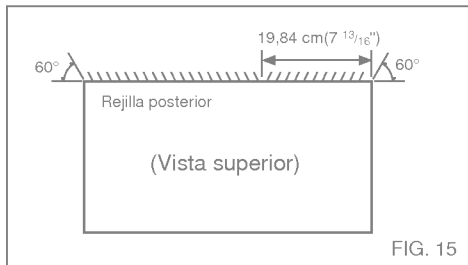
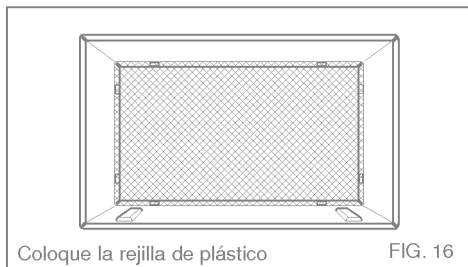

FIG. 15

■ Si el alojamiento de la pared no tiene una rejilla posterior o un panel con lamas, instale la rejilla de plástico del equipo de instalación. Corte la rejilla de plástico a unas medidas de 67,31 cm (26-1/2) de ancho y 39,37 cm (15-1/2) de alto.



Coloque la rejilla de plástico

FIG. 16

■ Cuando la profundidad del alojamiento existente es igual o menor a 45,72 cm (18 pulgadas), pase directamente al paso 7. Corte los deflectores y los bloques de soporte según la longitud "A" de la tabla que se muestra abajo.

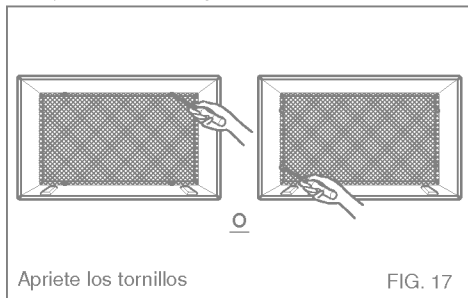

Apriete los tornillos

FIG. 17

■ Extraiga la parte posterior de la tira de Aislamiento horizontal de 3,5 x 3,5 x 69,06 cm (13/8 x 13/8 x 273/16) y fíjela a la parte inferior interna del alojamiento según se muestra abajo. Extraiga la parte posterior de la tira de Aislamiento lateral de 3,5 x 3,5 x 156,21 cm (13/8 x 13/8 x 611/2) y fíjela al interior frontal del alojamiento según se muestra abajo.

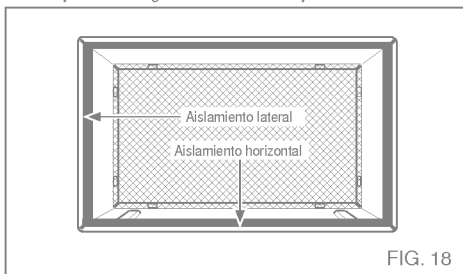

FIG. 18

■ Cuando la profundidad del alojamiento existente es igual o menor a 45,72 cm (18 pulgadas), pase directamente al paso 7. De otra manera, corte los desviadores y los bloques del soporte de acuerdo a la longitud "A" en el cuadro siguiente.

Profundidad "D" del alojamiento de pared ya existente (pulgadas)	Longitud "A" (pulgadas)
$18 < D \leq 18\text{-}5/8$	$3/4$
$18\text{-}5/8 < D \leq 19\text{-}3/4$	$1\text{-}3/4$
$19\text{-}3/4 < D \leq 22$	4

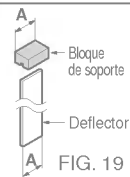

FIG. 19

■ Extraiga la parte posterior de los bloques de soporte y fíjelos al interior del alojamiento de la pared según se muestra en la FIG 20. Deslice el deflector en las ranuras de los bloques de soporte.

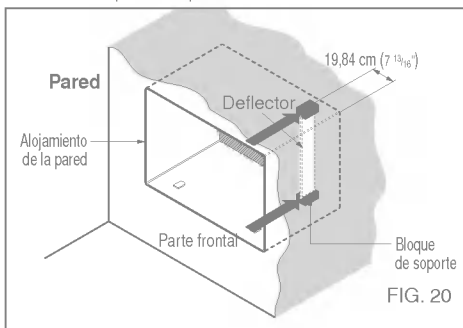
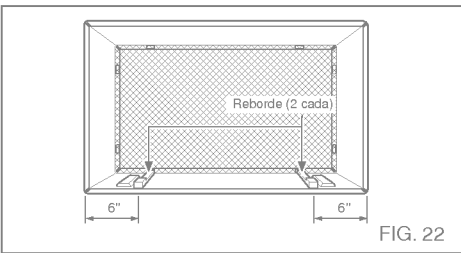
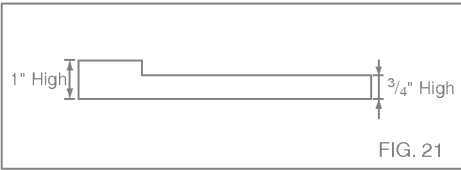

FIG. 20

## PROCEDIMIENTO C

- Extraiga el refuerzo de las tiras de reborde 33,02 (13) y fíjelas según se muestra abajo en la FIG 22. La parte superior del reborde debe colocarse enfrente del reborde en la base del alojamiento de la pared.



- Instale la nueva unidad en el alojamiento de la pared.

- Para montar el reborde, inserte el saliente de cada pieza en la ranura de la otra pieza según se muestra abajo. Deslice el reborde sobre la parte frontal del aparato de aire acondicionado hasta que el reborde esté unido a paño con el alojamiento según se muestra a continuación.

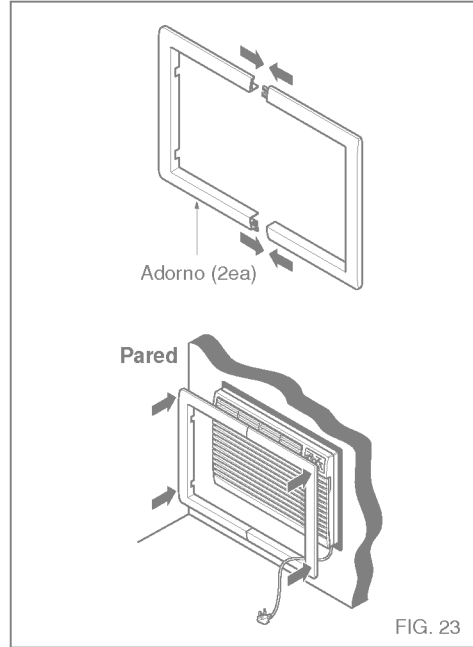

### ⚠ CUIDADO:

- Los aparatos de aire acondicionado de los que trata este manual constituyen un peligro de peso excesivo. Se necesitan dos o más personas para mover e instalar la unidad. Para evitar heridas o problemas musculares, utilice técnicas adecuadas para elevar y desplazar la unidad.
- Al manejar el aparato de aire acondicionado, tenga cuidado de evitar cortes de las aletas afiladas de metal en las bobinas frontal y trasera.
- Asegúrese de que el aparato de aire acondicionado no cae al suelo durante la instalación.

Las sugerencias para solucionar problemas ahorran tiempo y dinero !  
 Revise la cartilla de más abajo antes de llamar al service, tal vez no tenga que hacerlo.

- Se puede oír un ruido agudo causado por el agua cuando está siendo recogida y arrojada contra el condensador en días lluviosos o cuando la humedad es alta. Esta característica de diseño ayuda a quitar la humedad y mejorar la eficiencia.
- Se pueden oír clicks en el termostato cuando el compresor gira hacia dentro y hacia afuera.
- El agua se depositará en la bandeja de base durante los días lluviosos o de humedad alta. El agua puede rebalsar y gotear desde el lado exterior de la unidad.
- El ventilador puede funcionar aún cuando el compresor no lo hace.

<p><b>El acondicionador de aire no arranca.</b></p>	<ul style="list-style-type: none"> <li>■ <i>El acondicionador de aire está desenchufado.</i></li> <li>■ <i>El fusible está quemado/el interruptor de circuito está abierto.</i></li> <li>■ <i>Interrupción de la provisión de energía eléctrica.</i></li> </ul>	<ul style="list-style-type: none"> <li>• Asegúrese de que el enchufe del acondicionador de aire sea totalmente ajustado dentro de la salida.</li> <li>• Compruebe el fusible de la casa /la caja del interruptor de circuito y reemplace el fusible o vuelva a colocar el interruptor.</li> </ul>
<p><b>El acondicionador de aire no enfría como debería.</b></p>	<ul style="list-style-type: none"> <li>■ <i>El flujo de aire está restringido</i></li> <li>■ <i>El TERMOSTATO puede no estar colocado lo suficientemente alto</i></li> <li>■ <i>El filtro de aire está sucio.</i></li> <li>■ <i>La habitación puede haber estado caliente.</i></li> <li>■ <i>El aire frío se escapa.</i></li> <li>■ <i>Los serpentines de enfriamiento se han congelado.</i></li> </ul>	<ul style="list-style-type: none"> <li>• Si se produce una interrupción de la provisión de energía eléctrica, gire el control a <b>OFF</b> (apagado). Cuando la energía se restituye, espere 3 minutos para reiniciar el acondicionador de aire para prevenir que el compresor se dispare.</li> <li>• Asegúrese de que no haya cortinas, persianas, o muebles que bloqueen la parte frontal del acondicionador de aire.</li> <li>• Gire la perilla a un número más alto. La posición más alta provee el frío máximo.</li> <li>• Limpie el filtro por lo menos cada 2 semanas. Vea la sección de instrucciones para el funcionamiento.</li> <li>• Cuando el acondicionador de aire se ha encendido por primera vez, se necesita tiempo para que la habitación se enfríe.</li> <li>• Compruebe si las rejillas del respiradero del piso están abiertas y que el aire frío regrese.</li> <li>• Coloque el respiradero del acondicionador de aire en posición cerrada.</li> <li>• Vea más abajo "Congelamiento del acondicionador de aire".</li> </ul>
<p><b>Congelamiento del acondicionador de aire</b></p>	<ul style="list-style-type: none"> <li>■ <i>El hielo bloquea el flujo de aire y no permite que el acondicionador de aire enfríe la habitación.</i></li> </ul>	<ul style="list-style-type: none"> <li>• Coloque el control en <b>Med Fan</b> (Velocidad media de ventilador) o <b>High Cool</b> (Muy frío) con el termostato en 1 o 2.</li> </ul>

## LG ROOM AIR CONDITIONER LIMITED WARRANTY – USA

LG Electronics Inc. will repair or at its option replace, without charge, your product if it proves to be defective in material or workmanship under normal use during the warranty period set forth below, effective from the date of original consumer purchase of the product. This limited warranty is good only to the original purchaser of the product and effective only when used in the United States including Alaska, Hawaii, and U.S. Territories.

<p><b><u>WARRANTY PERIOD:</u></b></p> <p><b>Labor:</b> 2 Year from the Date of Purchase.</p> <p><b>Parts:</b> 2 Year from the Date of Purchase.</p> <p><b>Compressor:</b> 5 Years from the Date of Purchase.</p>	<p><b><u>HOW SERVICE IS HANDLED:</u></b></p> <p>Call 1-877-714-7486 and choose the appropriate prompt. Please have product type (Room Air Conditioner), model number, serial number, and ZIP code ready.</p> <p>The warranted labor covers the cost of In-Home Service on all parts including the compressor.</p>
--	---

THIS WARRANTY IS IN LIEU OF ANY OTHER WARRANTIES, EXPRESS OR IMPLIED, INCLUDING WITHOUT LIMITATION, ANY WARRANTY OF MERCHANTABILITY OR FITNESS FOR A PARTICULAR PURPOSE. TO THE EXTENT ANY IMPLIED WARRANTY IS REQUIRED BY LAW, IT IS LIMITED IN DURATION TO THE EXPRESS WARRANTY PERIOD ABOVE. LG WILL NOT BE LIABLE FOR ANY CONSEQUENTIAL, INDIRECT, OR INCIDENTAL DAMAGES OF ANY KIND, INCLUDING LOST REVENUES OR PROFITS, IN CONNECTION WITH THE PRODUCT. SOME STATES DO NOT ALLOW LIMITATION ON HOW LONG AN IMPLIED WARRANTY LASTS OR THE EXCLUSION OF INCIDENTAL OR CONSEQUENTIAL DAMAGES, SO THE ABOVE LIMITATIONS OR EXCLUSIONS MAY NOT APPLY TO YOU.

**THIS LIMITED WARRANTY DOES NOT APPLY TO:**

1. Service trips to your home to deliver, pick up, and/or install the product, instruct, or replace house fuses or correct wiring, or correction of unauthorized repairs; and
2. Damages or operating problems that result from misuse, abuse, operation outside environmental specifications or contrary to the requirements or precautions in the Operating Guide, accident, vermin, fire, flood, improper installation, acts of God, unauthorized modification or alteration, incorrect electrical current or voltage, or commercial use, or use for other than intended purpose.
3. Therefore, the cost of repair or replacement of such a defective product shall be borne by the consumer.

**CUSTOMER INTER-ACTIVE CENTER NUMBERS:**

<p><b>To Prove Warranty Coverage</b></p>	<p><b>Retain your Sales Receipt to prove date of purchase.</b> A copy of your Sales Receipt must be submitted at the time warranty service is provided.</p>
<p><b>To Obtain Nearest Authorized Service Center or Sales Dealer, or to Obtain Product, Customer, or Service Assistance</b></p>	<p><b>Call 1-877-714-7486, 24 hrs a day, 7 days per week.</b> Choose the appropriate prompt from the menu, and have your product type (Room Air Conditioner), model number, serial number, and ZIP Code; or visit our website at <a href="http://www.lgservice.com">http://www.lgservice.com</a>.</p>