



LG Electronics Inc.



WD-12210(5)BD
FWD-12210(5)BD
DWD-12210(5)BD
WD-10210(5)BD
FWD-10210(5)BD
DWD-10210(5)BD

Tvättmaskin

BRUKSANVISNING

Gratulerar till din nya, helautomatiska tvättmaskin från LG!
Läs noga igenom hela denna bruksanvisning.
Den innehåller anvisningar om hur du på ett säkert sätt installerar, använder och underhåller maskinen.
Spara bruksanvisningen för den händelse att du behöver kontrollera något vid ett senare tillfälle.
Anteckna maskinens modell- och serienummer.

Vaskemaskin

Brukerhåndbok

Takk for at du valgte en LG helautomatisk vaskemaskin.
Vennligst les brukerhåndboken før du begynner å bruke maskinen. Den inneholder installeringsinstrukser og informasjon om bruk og vedlikehold.
Oppbevar boken på et sikkert sted for fremtidig referanse.
Skriv ned modellnavnet og serienummeret til vaskemaskinen.



- **Direkt drivsystem**
Den avancerade likströmsmotorn roterar trumman direkt utan drivrem och remskiva.
- **Vinklad trumma och extra stor lucköppning**
Vinklad trumma och extra stor öppning gör det enklare att lägga in och ta ut tvätten.
- **Vattencirkulation**
Sprutar konstant tvättmedel och vatten på tvätten. Tvätten blöts ner snabbare och grundligare. Bättre och effektivare sköljning. Systemet med vattencirkulation gör att både vatten och tvättmedel används mer effektivt.
- **Sprayarmar**
Sprayarmarna sprutar vatten på tvätten och tumlar runt den för att förbättra tvättresultatet, samtidigt som tvätten blir skonsammare. Kulorna på sprayarmarna förbättrar tvättresultatet och minskar slitaget på kläderna.
- **Inbyggd uppvärmning**
Tvättmaskinen värmer automatiskt vattnet till idealisk temperatur för valt program.
- **Barnsäkring**
Barnsäkringssystemet blockerar alla knappar så att barn inte kan komma åt att ändra det inställda programmet när maskinen går.

INNEHÅLLSFÖRTECKNING INNEHÅLLSFÖRTECKNING

Varningar	3
Tekniska data	4
Installation	5
Innan du tvättar	10
Dosering av tvättmedel	11
Kontrollpanelen	13
Så här använder du tvättmaskinen	14
Underhåll	20
Felsökning	23

LÄS HELA BRUKSANVISNINGEN INNAN DU ANVÄNDER MASKINEN

▲ **Varning!**

För din egen säkerhets skull är det viktigt att du följer anvisningarna i bruksanvisningen. Då minimerar du risken för brand, explosion, elstöt, egendomsskada, personskada och dödsfall.

S

§**SÄKERHETSANVISNINGAR**

VARNING! : För att minska risken för brand, elstötar och personskada när du använder maskinen, är det viktigt att du följer grundläggande säkerhetsföreskrifter, bland annat följande:

- *Maskinen får inte exponeras för väder och vind, vare sig under installationen eller på uppställningsplatsen.*
- *Försök aldrig att ändra något i programverket.*
- *När det gäller reparation, utbyte och service av delar i maskinen får du endast vidta sådana åtgärder som beskrivs i bruksanvisningen eller i reparationsanvisningar för användare, som du förstår och som du har tillräckliga kunskaper för att kunna genomföra.*
- *Det får inte finnas brännbart material som ludd, papper, trasor, kemikalier m.m. under eller i närheten av maskinen.*
- *Lämna inte barn utan tillsyn i närheten av maskinen när den är igång. Låt aldrig barn leka med maskinen eller krypa in i den. Detta gäller alla typer av hushållsmaskiner.*
- *Låt aldrig luckan stå öppen. Barn kan få för sig att hänga på luckan eller krypa in i maskinen.*
- *Stoppa aldrig in handen i maskinen förrän trumman har stannat helt.*
- *Tvättning kan påverka textiliers flamsäkerhet.*
- *Tvätta och/eller tumla inte textilier som har exponerats för lättantändliga eller explosiva ämnen (t.ex. bensin, avfettningsmedel, kemtvättmedel, fotogen, vax, olja, färg m.m.).*
- *Följ alltid textiliernas tvättmärkning för att förhindra att maskinen exponeras för lättantändliga eller explosiva ämnen.*
- *Smäll inte igen luckan när du ska stänga den och försök aldrig att öppna luckan med våld när den är låst.*
- *Dra alltid ut nätsladden eller skruva ur säkringen i proppskåpet vid underhåll eller rengöring av maskinen. Då löper du mindre risk att få en stöt.*
- *Försök aldrig att använda maskinen om den är skadad, inte fungerar som den ska eller om någon del har plockats bort, saknas eller är trasig. Även sladden och stickkontakten måste vara hela.*

S

§**SPARA DESSA ANVISNINGAR**

JORDNING

Tvättmaskinen måste jordas. Jordningen minskar risken för elstöt vid felfunktion eller maskinfel eftersom strömmen alltid väljer den väg som bjuder minst motstånd. Maskinen är försedd med jordad elkabel och jordad stickkontakt. Kontakten måste anslutas till ett jordat uttag som är installerat i enlighet med alla lokala och nationella bestämmelser.

- *Använd inte grenkontakt eller skarvsladd utan endast den jordade kontakten.*
- *Anlita elektriker om du inte har ett jordat vägguttag.*

VARNING! : Felaktig anslutning av den jordade kabeln medför risk för elstöt. Om du inte säker på att maskinen är korrekt jordad ska behörig elektriker eller servicetekniker anlitas. Ändra inte på stickkontakten som följer med maskinen – om den inte passar i vägguttaget ska behörig elektriker installera ett lämpligt uttag.

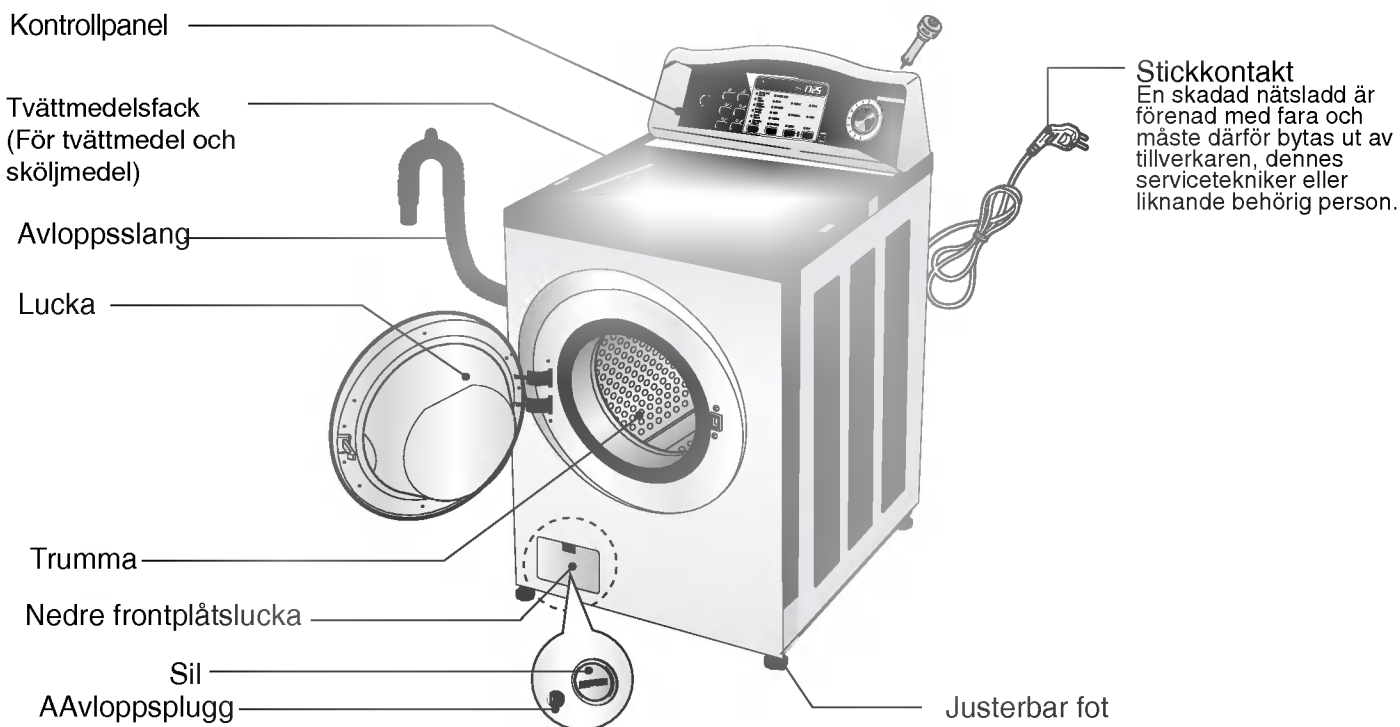

- n Beteckning : Frontmatad tvättmaskin
- n Nätpänning : 220-240V~, 50Hz
- n Dimensioner : 68,6cm(W) × 75,0cm(D) × 108,6cm(H)
- n Vikt : 86kg
- n Tvättkapacitet : 10kg
- n Centrifugeringshastighet : Ingen centrifugering /400/600/800/1000
[WD-10210(5)BD/FWD-10210(5)BD/DWD-10210(5)BD]
Ingen centrifugering /400/600/800/1000/1200
[WD-12210(5)BD/FWD-12210(5)BD/DWD-12210(5)BD]
- n Rekommenderat vattentryck : 0,3-10kgf/cm² (30-1000kPa)

- * Vi förbehåller oss rätten att av kvalitetsskäl ändra maskinens utseende och tekniska data utan särskilt meddelande.
- * Specifikationerna kan ändras av tillverkaren.

n Tillbehör

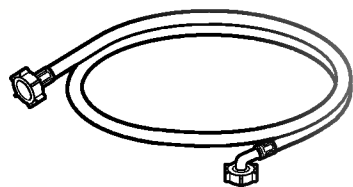

Tiloppsslang (1EA)

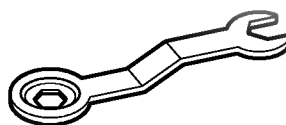

Specialnyckel

Maskinen ska installeras och ställas upp på en plats där den inte exponeras för temperaturer under 0°C eller väder och vind.

Jorda maskinen i enlighet med gällande bestämmelser och föreskrifter.

Om maskinen installeras på mattbelagt golv får öppningen i bottenplattan inte täppas igen av mattan.

Installera och förvara maskinen på en plats där den inte utsätts för temperaturer under 0°C eller väder och vind.

Se till att maskinen är ordentligt jordad enligt gällande installationsföreskrifter.

Om maskinen står på en matta ska fötterna justeras så att luften kan cirkulera mellan maskinen och underlaget.

Om du bor i ett område som kan drabbas av kackerlackor eller andra skadedjur, var speciellt uppmärksam på att maskinen och dess omgivning är rena. Skador som orsakas av skadedjur omfattas ej av garanti.

Maskinen ska installeras och ställas upp på en plats där den inte exponeras för temperaturer under 0°C eller väder och vind.

Jorda maskinen i enlighet med gällande bestämmelser och föreskrifter.

Om maskinen installeras på mattbelagt golv får öppningen i bottenplattan inte täppas igen av mattan.

■ Transportsäkringar

Maskinen är försedd med transportsäkringar som förhindrar maskinskada under transport.

☞ Allt förpackningsmaterial och samtliga transportskydd (bultar) måste avlägsnas innan tvättmaskinen kan tas i bruk.

☞ När du tar bort förpackningsmaterialet från maskinens underdel, se till att även förpackningsstycket i mitten av det undre förpackningsmaterialet.

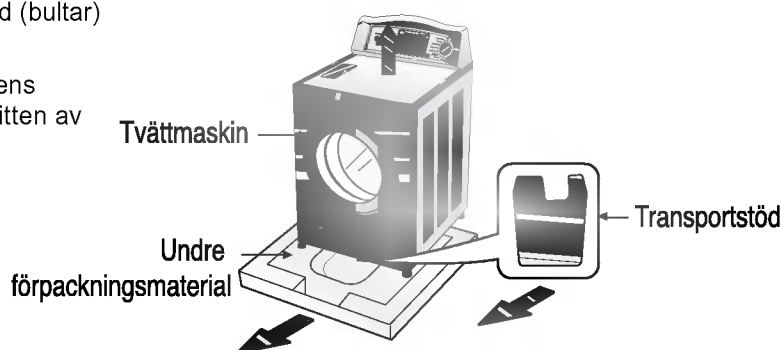

■ Borttagning av transportsäkringar

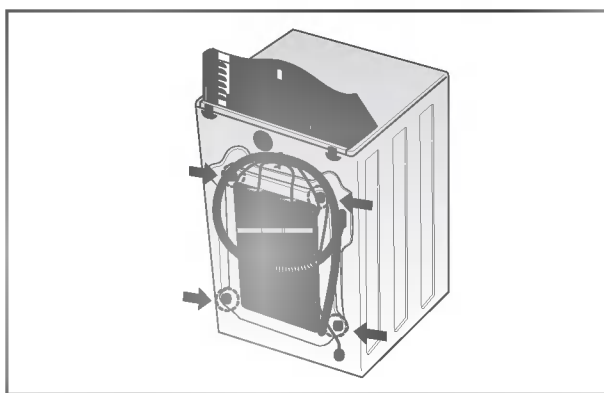

1. Vid transport skyddas maskinen av 4 transportsäkringar. Innan maskinen används ska transportsäkringarna med gummibussningar tas bort.

• Om du inte tar bort säkringarna och gummibussningarna kan de orsaka kraftiga vibrationer, buller och felfunktion.

2. Skruva ur de 4 transportsäkringarna med medföljande specialnyckel.

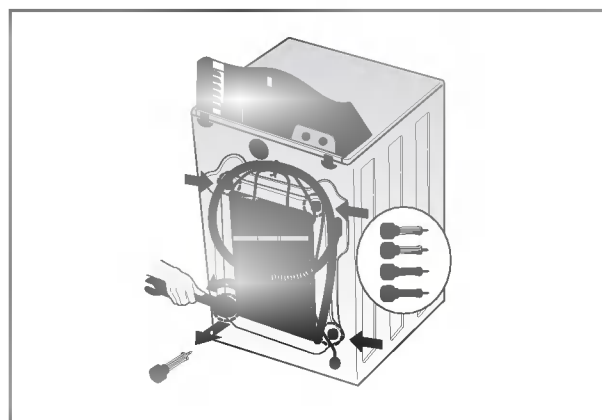

3. Ta ut de 4 transportsäkringarna med gummibussningarna genom att vrida en aning på bussningarna. Spara de 4 transportsäkringarna och specialnyckeln för framtida bruk

• Om du behöver transportera maskinen måste du sätta tillbaka transportsäkringarna.

2. Skruva ur de 4 transportsäkringarna med medföljande specialnyckel.

■ Installationskrav

Se till att det finns tillräckligt med plats för att öppna tvättmaskinens lucka helt.

■ Utrymme

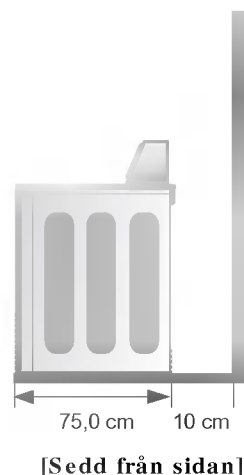
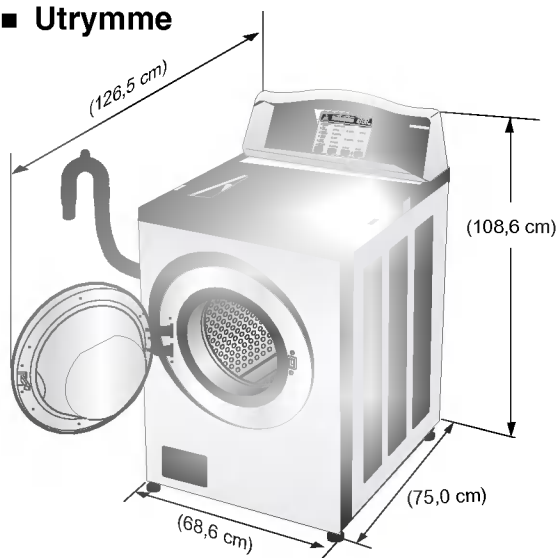

- Se till att det är minst 10 cm till väggen bakom tvättmaskinen.

■ Utrymmeskrav vid installation i nisch eller skåp.

Följande anvisningar anger minimikraven vad avser utrymme.

Det kan vara en fördel med ett större utrymme med tanke på installation och eventuell service.

- Tänk på att ytterligare utrymme kanske behövs vid golv- vägg- och dörrlistor.
- Vi rekommenderar att du lägger till 2,5 cm runt hela maskinen för att förhindra att ljudet fortplantas i väggarna.
- För installation i skåp med dörr krävs ventilationsöppningar upp till och ned till på dörren. Dörrar med jalusi går bra att använda. Tänk på att andra tillbehör också kan behöva plats.

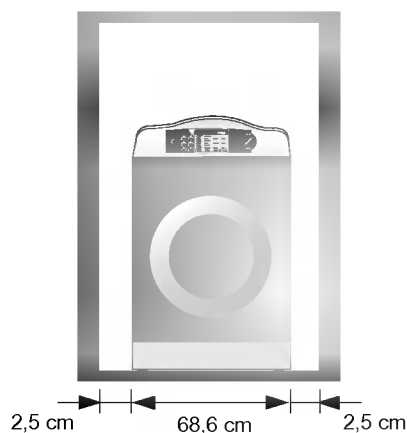

■ Placering

Placera tvättmaskinen på ett jämnt, plant golv.

Se till att luft kan cirkulera fritt runt maskinen och inte hindras av mattor etc.

✘ Färska aldrig korrigerade eventuella ojämnheter i golvet med hjälp av träbitar, kartong eller liknande.

✘ Om maskinen måste placeras intill en spis eller annan värmekälla måste ett isolerande skikt (85x60 cm) placeras mellan tvättmaskinen och värmekällan. Skiktet ska vara täckt med aluminiumfolie på den sida som vetter mot värmekällan.

✘ Tvättmaskinen får inte installeras i utrymmen där temperaturen kan sjunka till under fryspunkten (0°C).

✘ Se till att tvättmaskinen placeras så att den är lätt tillgänglig för servicepersonal om den skulle behöva repareras.

✘ När tvättmaskinen ställs på plats, justera de fyra fötterna med hjälp av den medföljande skruvnyckeln så att maskinen står stadigt och så att det finns ett utrymme på ca 20 mm mellan tvättmaskinens baksida och undersidan av eventuellt liggande arbetsbänk.

■ Plant golv

Tillåten lutning under hela tvättmaskinen är 1°.

■ Eluttag

Måste sitta högst 1,5 meter från endera sidan av tvättmaskinen. Överbelasta inte eluttaget med mer än en maskin.

■ Elanslutning

1. Använd inte skarvsladd eller grenkontakt.
 2. En skadad nätsladd är förenad med fara och måste därför bytas ut av tillverkaren, dennes servicetekniker eller liknande behörig person.
 3. Dra alltid ur stickkontakten och stäng vattentillförseln när du har använt maskinen.
 4. Anslut maskinen till jordat vägguttag i enlighet med gällande installationsföreskrifter.
 5. Nätsladdens stickkontakt måste vara lätt åtkomlig.
- Servicearbeten på maskinen ska endast utföras av kvalificerade servicetekniker. Reparationer som utförs av okvalificerade personer kan orsaka skador eller allvarliga fel.
 - Kontakta din lokala serviceverkstad. Installera inte maskinen i rum där temperaturen kan sjunka under 0°C. Frusna slangar kan spricka under tryck. Den elektroniska kontrollenhetens pålitlighet kan påverkas av temperaturer under 0°C.
 - Om maskinen levereras under vintermånaderna och temperaturen är under 0°C: Förvara maskinen i rumstemperatur i ett par timmar innan den börjar användas.

■ Vattenanslutning

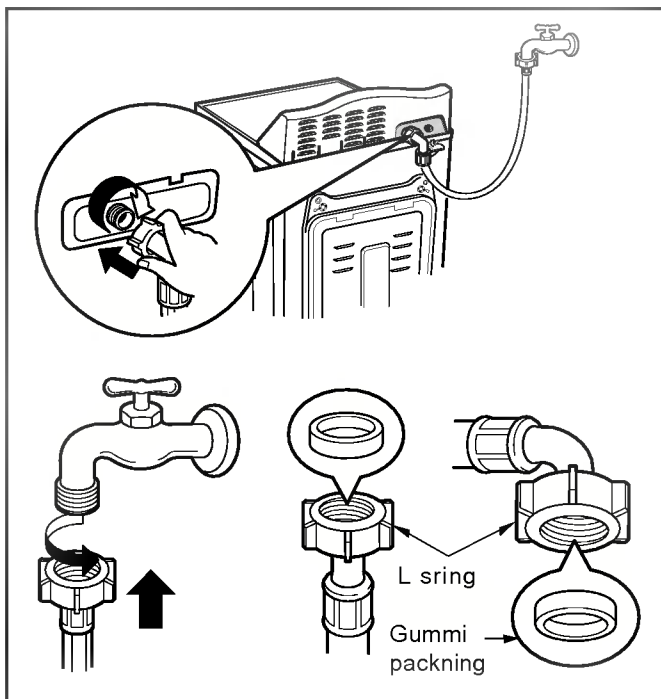

- Vattentrycket ska vara lägst 30 kPa och högst 1000 kPa (0,3~10 kgf/cm²).
- Se till att inte skada gängningen när du ansluter tilloppslangen till kopplingsstycket.
- Om vattentrycket överstiger 1000 kPa ska dekompressionsanordning installeras.
- Tilloppslangen levereras med två gummipackningar som förhindrar vattenläckage.
- Kontrollera att anslutningarna är vattentäta genom att öppna kranen helt.
- Kontrollera med jämna mellanrum att slangen är hel och byt vid behov.
- Kontrollera att slangen inte ligger i veck och att den inte är klämd.

Anmärkning: Använd enbart nya vattenslangar när du kopplar maskinen till vattenkranen. Använd inte gamla slangar.

- Servicearbeten på maskinen ska endast utföras av kvalificerade servicetekniker. Reparationer som utförs av okvalificerade personer kan orsaka skador eller allvarliga fel.
- Kontakta din lokala serviceverkstad. Installera inte maskinen i rum där temperaturen kan sjunka under 0°C. Frusna slangar kan spricka under tryck. Den elektroniska kontrollenhetens pålitlighet kan påverkas av temperaturer under 0°C.
- Om maskinen levereras under vintermånaderna och temperaturen är under 0°C: Förvara maskinen i rumstemperatur i ett par timmar innan den börjar användas.

Maskinen är ej avsedd för användning till sjöss eller i fordon, som t ex husvagnar eller flygplan.

Stäng av vattentillförseln om maskinen ska lämnas ensam en tid (t ex under semestern), speciellt om det inte finns någon golvbrunn i närheten.

Tag bort nätsladden och förstör stickkontakten när maskinen ska slängas. Förstör även lucklåset. Därmed undviker du att maskinen kan bli en dödsfälla för barn.

Förpackningsmaterial (t ex plastfilm, styrofoyll) kan vara farligt för barn p g a kvävningsrisk.

Förvara förpackningsmaterial oåtkomligt för barn.

■ Installation av avloppsslang

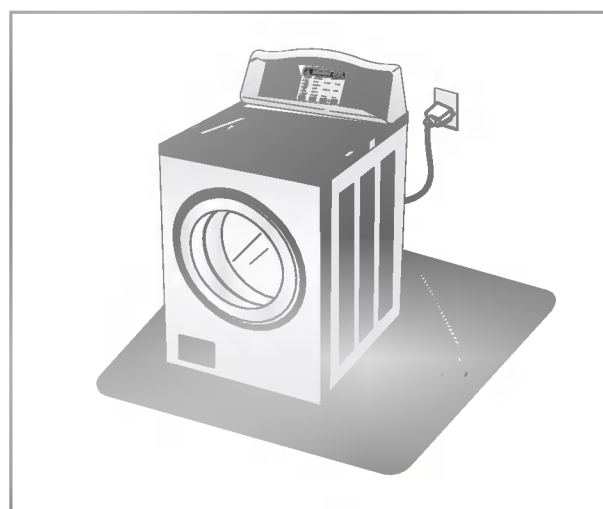
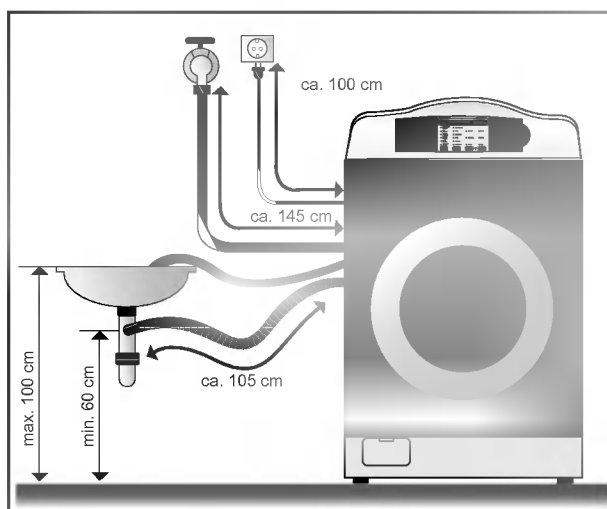

- Denna maskin är utrustad med vattenlås.
- Placera avloppsslangen i golvbrunnen.

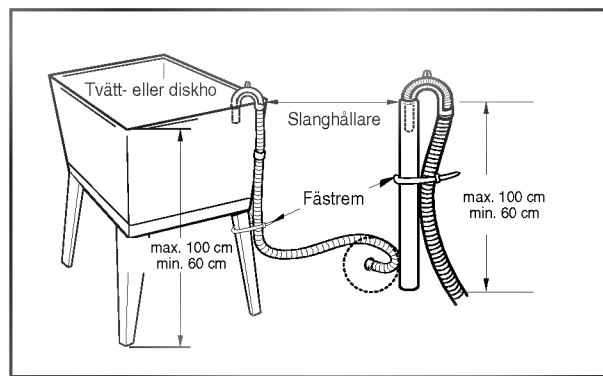
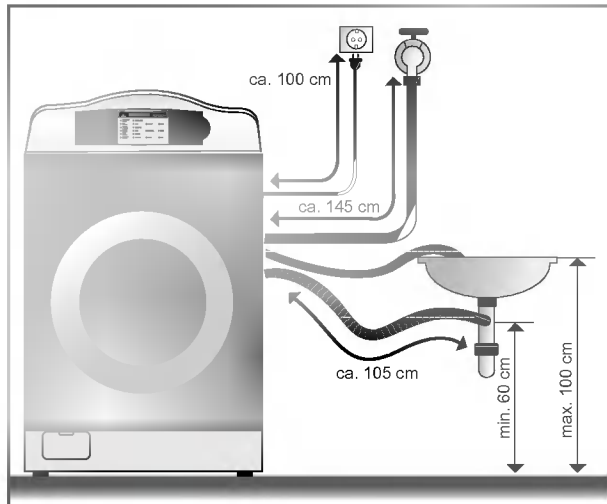

- Avloppsslangen får inte placeras högre än 100 cm över golvet.
- Fäst avloppsslangen ordentligt så att risken för läckage minskar.

- Om avloppsslangen är för lång orsakar detta onödigt hög ljudnivå.
- Fäst avloppsslangen ordentligt så att risken för läckage minskar.

Maskinen är ej avsedd för användning till sjöss eller i fordon, som t ex husvagnar eller flygplan.

Stäng av vattentillförseln om maskinen ska lämnas ensam en tid (t ex under semestern), speciellt om det inte finns någon golvbrunn i närheten.

Tag bort nätsladden och förstör stickkontakten när maskinen ska slängas. Förstör även lucklåset. Därmed undviker du att maskinen kan bli en dödsfälla för barn.

Förpackningsmaterial (t ex plastfilm, styrofoyll) kan vara farligt för barn p g a kvävningsrisk. Förvara förpackningsmaterial oåtkomligt för barn.

■ Nivåjustering

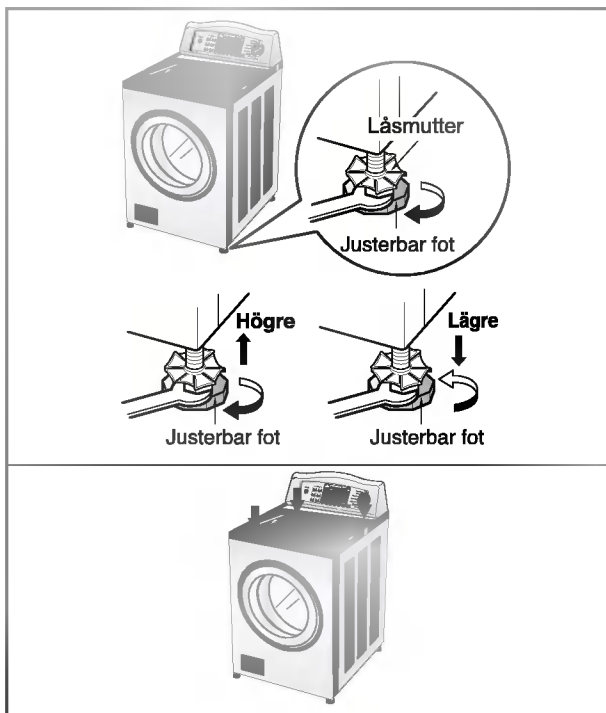

1. Undvik onödigt hög ljudnivå och vibrationer genom att installera tvättmaskinen på ett plant golv, helst i ett hörn av rummet.

2. Om golvet är ojämnt, justerar du maskinens fötter så att maskinen står i våg (stoppa inte in träbitar eller annat under fötterna). Kontrollera att alla fyra fötter vilar stadigt på golvet. Kontrollera med vattenpass att maskinen står i våg.

※ När du justerat fötterna, dra åt låsmuttern genom att dra den moturs.

※ Diagonalkontroll

Tryck på vart och ett av topplåtens fyra hörn. Om maskinen vickar när du trycker på ett hörn måste du justera motsvarande fot.

■ Betonggolv (klinkers etc.)

- Golvet på installationsplatsen måste vara rent, torrt och jämnt.
- Installera tvättmaskinen på ett plant, hårt golv.
- Undvik att golvet under maskinen blir vått och därmed halt. Om detta är svårt att undvika, rekommenderar vi att en gummimatta placeras under maskinen.

■ Testkörning

- Träggolv, speciellt sådana som är uppbyggda på reglar, kan vara särskilt känsliga för vibrationer.
- Om maskinen trots allt installeras på ett sådant träggolv och vibrationer uppstår, rekommenderar vi att du placerar gummifötter, minst 15 mm tjocka, under var och en av tvättmaskinens fötter.
- Man kan även placera en minst 3 cm tjock bänkskiva under maskinen för att minimera eventuella vibrationer.
- Placera om möjligt tvättmaskinen i ett hörn, eftersom golvet är mer stabilt där.

※ Sätt på gummifötter för att minska vibrationerna.

※ Gummifötter (artikelnr. 4620ER3001B) kan beställas från LG:s reservdelsavdelning.

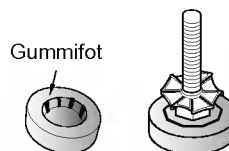

Viktigt!

- En korrekt placering av tvättmaskinen är viktigt för att den ska hålla så länge som möjligt och fungera problemfritt.
- Tvättmaskinen måste stå helt horisontellt och stadigt.
- Den får inte vicka åt något håll.
- Installationsplatsen måste vara ren, utan golvvax, oljespill eller andra beläggningar.

Do not use stain removal sprays near the machine as the overspray may fade or remove the printing from the front panel.



För att undvika risk för brand, el-stöt eller personskada, läs "Viktig säkerhetsinformation" innan du använder maskinen.

1. Tvättmärkning

Titta på tvättmärkningen i dina kläder så får du reda på vilket material plaggen är tillverkade av och hur de ska tvättas.

2. Sortering

Det bästa tvättresultatet får du om du sorterar tvätten i högar med likartade plagg som kan tvättas med samma tvättprogram. Olika material kräver olika vattentemperaturer och centrifugeringshastigheter. Tvätta alltid vita/ljusa kläder för sig. Mörkfärgade plagg kan avge färgämnen och ludd som missfärgar ljusa plagg. Tvätta helst inte hårt smutsad tvätt samtidigt med lätt smutsad tvätt.

Nedsmutsning (hård, normal, lätt)

Sortera tvätten efter graden av nedsmutsning.

Färg (vit, ljus, mörk)

Tvätta vita plagg för sig och kulörta plagg för sig.

Ludd (avluddande, luddsamlande)

Tvätta plagg som luddar av sig för sig och plagg som drar åt sig ludd för sig.

3. Inläggning av tvätt i maskinen

Blanda stora och små plagg. Lägg först in stora plagg, som helst inte bör utgöra mer än halva tvättmängden. Tvätta inte enstaka plagg eftersom det kan leda till felaktig belastning. Lägg i stället in ytterligare ett eller två likartade plagg.



- Töm fickor. Gem, spikar, hårklämmor, tändstickor, pennor, mynt, nycklar och liknande hårda saker kan skada både maskinen och dina kläder.

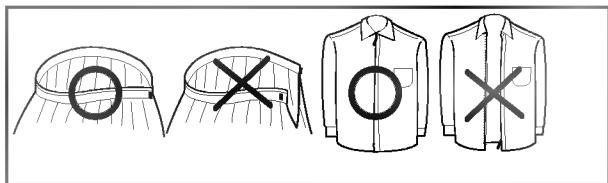

- Stäng dragkedjor och knäpp knappar o.dyl. så att dessa inte hakar i andra plagg.

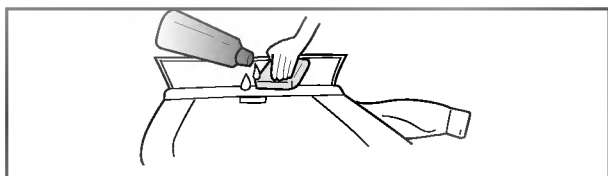

- Utsatta partier som kragar och ärm- och byxuppslag blir renare om du förbehandlar dem med lite tvättmedel löst i vatten. Förbehandla även fläckar.

Tvättmedelsfacket är indelat i sektioner för 1) flytande sköljmedel 2) tvättmedel för förtvätt (flytande eller pulver) 3) tvättmedel för huvudtvätt (flytande eller pulver) samt blekmedel för huvudtvätt. Stäng locket till tvättmedelsfacket när du har fyllt på tvättmedel.

Följ dessa steg när du fyller på tvätt-, blek-, och sköljmedel i tvättmedelsfacket:

- (1). Öppna tvättmedelsfackets lock.
- (2). Fyll på de olika medlen i rätt sektion.
- (3). Stäng tvättmedelsfackets lock.

■ Om tvättmedel

Hur mycket tvättmedel som ska användas beror vattnets hårdhetsgrad. För bästa resultat, undvik att använda för mycket tvättmedel.

Anmärkning: Flytande tvättmedel rinner ner i trumman direkt.

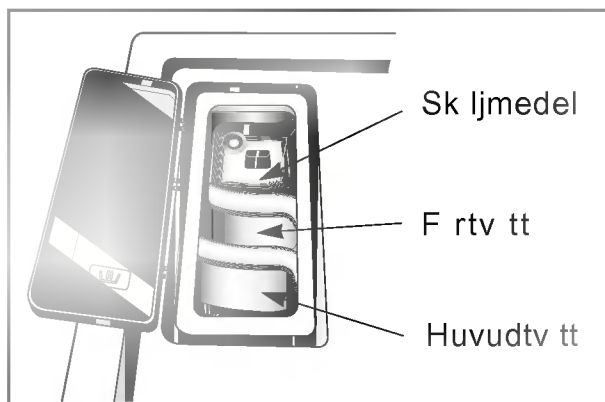

1. Sektionen för sköljmedel

- Tillsätt rekommenderad mängd sköljmedel i denna sektion.
- Späd koncentrerade sköljmedel upp till markeringen.
- Fyll inte mer än till markeringen. Överfyllning kan orsaka att medlet tillförs för tidigt och resultera i att tyget blir fläckigt.
- Håll inte sköljmedel direkt på tvätten.
- Tvättmaskinen tillför automatiskt sköljmedlet vid den sista sköljningen.

2. Sektionen för förtvätt

- Tillsätt tvättmedel i denna sektion när du valt alternativet Förtvätt. Tvättmedlet spolas automatiskt ner i trumman under förtvätten om du valt alternativet förtvätt.

3. Sektionen för huvudtvätt

- Tillsätt uppmätt mängd tvättmedel i denna sektion för huvudtvätt. Tvättmedlet spolas ner i trumman i början av huvudtvätten.

Anmärkning: Om du har valt både förtvätt och huvudtvätt måste du använda tvättmedel i pulverform för huvudtvätten annars rinner det flytande tvättmedlet direkt ner i trumman.

■ Välj tvättprogram beroende på tyg och hur smutsig tvätten är.

Program	Material Typ	Rätt temp.(välj)	Tvätt (välj)	Maximal tvätt-mängd	Vatten i liter
Bomull	Kontrollera först om materialet tål maskintvätt (vit bomull, linnehand-dukar, lakan.)	95°C	Förtvätt Fördröjning av starttid Eko Bio Förkortning av tvättiden Strykfritt	10 kg	172
	Färgäkta plagg (skjortor, nattlinnen, pyjamas ...) och lätt smutsad vit bomull (under-kläder ...)	60°C (50°C, Kallt, 40°C, 30°C)			151
Syntettvätt	Polyamid, akryl, polyester	40°C (60°C, Kallt, 50°C, 30°C)	Förtvätt Eko Bio Fördröjning av starttid Förkortning av tvättiden Strykfritt	Under 5 kg	82
Fintvätt	Fintvätt (siden, silke, gardiner ...)	30°C (40°C, Kallt)	Fördröjning av starttid Förkortning av tvättiden Strykfritt	Under 4 kg	64
Ylle/Silke	Ylle, silke som kan maskintvättas.	30°C (40°C, Kallt)	Fördröjning av starttid Förkortning av tvättiden Strykfritt	Under 3 kg	61
Handtvätt	“Handtvätt” i plaggets tvättmärkning	Kallt(30°C, 40°C)	Fördröjning av starttid Förkortning av tvättiden Strykfritt	Under 3 kg	52
Snabbtvätt 30	Tvättgods av samma typ som bomull och syntettvätt	30°C(40°C, Kallt)	Fördröjning av starttid Strykfritt	Under 5 kg	30

* Förtvätt kan användas till programmen Bomull och Syntettvätt.

* Eko : Om du väljer funktionen Eko, sänks vattentemperaturen och tvättiden förlängs. Därigenom spar du energi.

* Bio : Om tvätten är nedsmutsad med proteiner (mjölk, blod, choklad) kan du välja Bio genom att trycka på knappen Tillval.

* Vid Bomull och Syntettvätt vid temperaturer över 60°C kan du välja funktionerna Bio och Eko.



FAVORITPROGRAM

- Vrid programväljaren och välj det program som motsvarar tyget och hur smutsig tvätten är.
- Varje tvättprogram har förprogrammerade inställningar för vattentemperatur, centrifugeringshastighet samt tillval.
Se sidan 13.
- De förprogrammerade inställningarna kan ändras innan du startar maskinen.

- Med funktionen Favoritprogram kan du skräddarsy ett eget tvättprogram och lagra det för senare användning.

• För att lagra ett favoritprogram:

1. Välj ett tvättprogram.
2. Ställ in önskad:
tvätt- och sköljningstemperatur, centrifugeringshastighet.
3. Välj eventuell tillvalsfunktion.
4. Tryck och håll favoritprogram-knappen intryckt i 3 sekunder (du hör 2 ljudsignaler).
5. Tryck på Start/Paus.
Favoritprogrammet är nu lagrat för framtida användning. När du skall använda det på nytt, välj Favoritprogram och tryck Start/Paus.

- Välj mellan **Hög / Låg / Av.**

CENTRIFUGERING

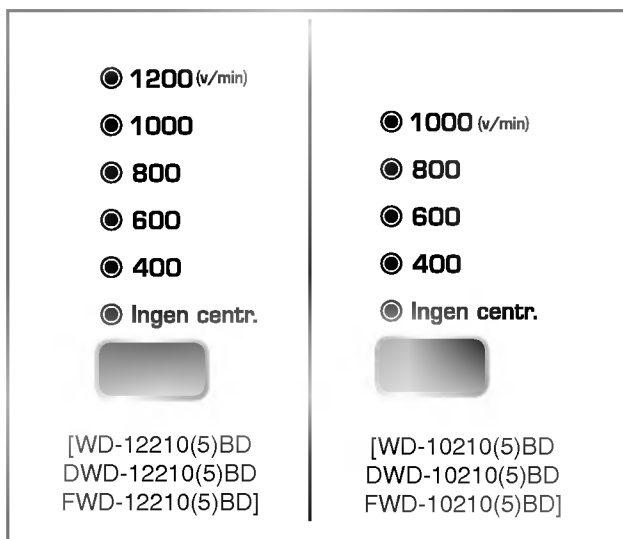

- Tryck på Centrifugering för att välja v/min för centrifugeringen.

1. V/min för centrifugering

- Du kan ställa in följande v/min för centrifugering.

- WD-10210(5)BD/DWD-10210(5)BD/
FWD-10210(5)BD

- Bomull & Snabbvätt 30 & Syntetvätt & Ylle/Silke & Handvätt

Ingen centrifugering 400 600 800
1000

- Fintvätt

Ingen centrifugering 400 600 800

- WD-12210(5)BD/DWD-12210(5)BD/
FWD-12210(5)BD

- Bomull & Snabbvätt 30

Ingen centrifugering 400 600 800
1000 1200

- Syntetvätt & Ylle/Silke & Handvätt

Ingen centrifugering 400 600 800
1000

- Fintvätt

Ingen centrifugering 400 600 800

2. Ingen centrifugering

- Om du väljer Ingen centrifugering stannar maskinen efter sista sköljningen.

Lampan tänds när funktionen är aktiverad

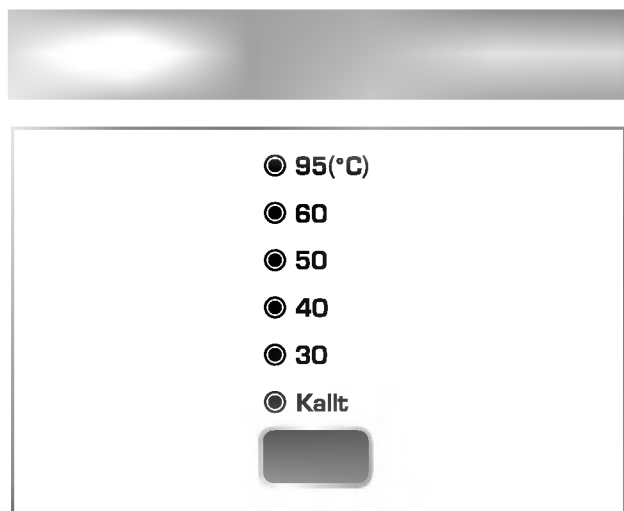

- Tryck på Temp. för att välja vattentemperatur

- Kallt

- 30°C / 40°C / 50°C / 60°C / 95°C

1. Vattentemperatur

- Följande vattentemperaturer kan ställas in:

- Bomull

Kallt 30°C 40°C 50°C 60°C 95°C

- Syntetvätt

Kallt 30°C 40°C 50°C 60°C

- Fintvätt & Ylle/Silke & Snabbvätt 30 & Handvätt

Kallt 30°C 40°C

Den tända lampan visar vald temperatur.

Se sidan 13 för närmare upplysningar.

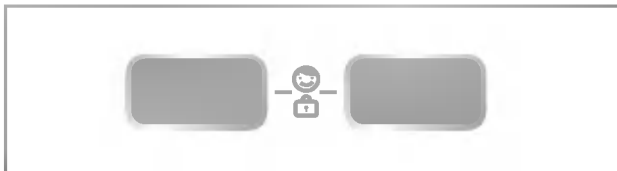

1. Barnsäkring

- Aktivera Barnsäkring genom att samtidigt trycka på Centrifugering och Ljudsignal.

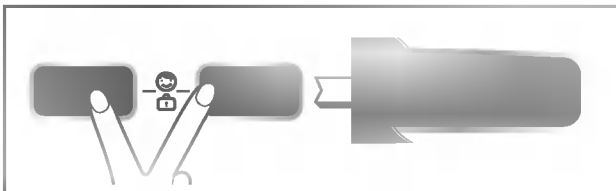

- När Barnsäkring är aktiverad, är alla knappar låsta.
- Inaktivera Barnsäkring genom att samtidigt trycka en gång till på Centrifugering och Ljudsignal.

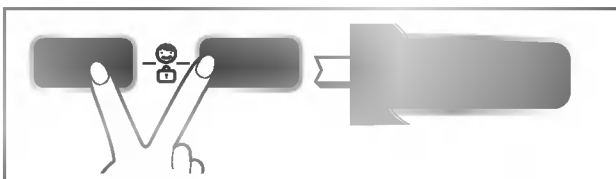

- Gör så här om du vill ändra programmet när Barnsäkring är aktiverad:
 1. Tryck samtidigt på Centrifugering och Ljudsignal.
 2. Tryck på Start/Paus.
 3. Ändra programmet och tryck på Start/Paus.

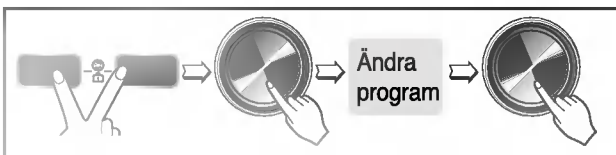

- Du kan när som helst aktivera Barnsäkring. Funktionen inaktiveras automatiskt. Barnsäkring fungerar även när strömmen är frånslagen.

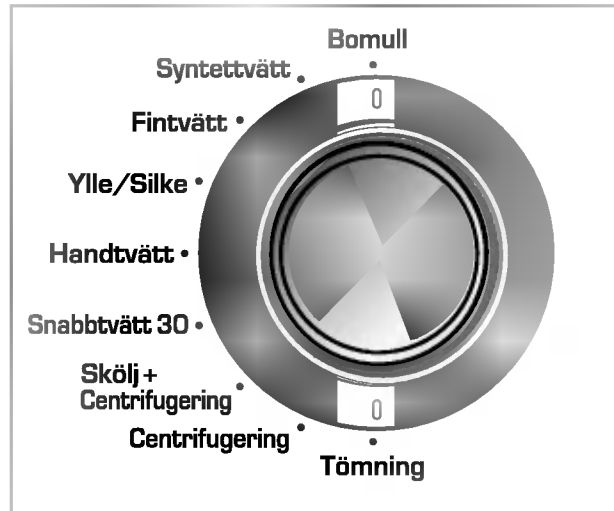

- Du kan välja mellan 9 program beroende på typ av tvätt.
- Lampan tänds när funktionen/programmet har aktiverats.

1. Program

- När du trycker på Till/Från är maskinen inställd på programmet Bomull.
- Om du vill välja ett annat program vrider du Programvredet till önskat program: "Bomull – Syntetvätt – Fintvätt – Ylle/Silke – Handtvätt – Snabbtvätt 30 – Skölj+Centrifugering – Centrifugering – Tömning".

På sidan 13 hittar du mer information om programval.

2. Ordningsföljd

- | | |
|--------------|------------------------|
| - Bomull | - Snabbtvätt 30 |
| - Syntetvätt | - Skölj+Centrifugering |
| - Fintvätt | - Centrifugering |
| - Ylle/Silke | - Tömning |
| - Handtvätt | |



1. Start

- Start/Paus använder du till att starta och stoppa tvättprogrammet.

2. Paus

- Tryck på Start/Paus om du tillfälligt vill stoppa tvättprogrammet.
- När du har tryckt på Start/Paus stängs strömmen automatiskt av efter 4 minuter.



1. Till/Från (Strömbrytaren)

- Slå på strömmen genom att trycka på Till/Från(ⓘ).
- Till/Från(ⓘ) kan även användas till att ångra inställning av Fördröjning av starttid.

2. Autoprogrammet

- När du trycker på Till/Från(ⓘ) är maskinen inställd på programmet Bomull.
- Om du vill välja ett annat program trycker du på Start/Paus.

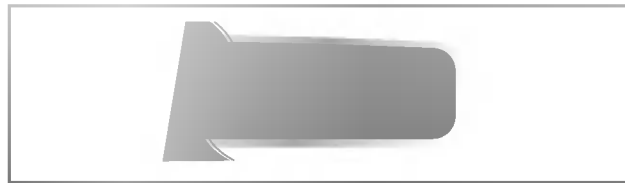

1. Specialfunktioner

- När Barnsäkring är aktiverad visar displayen “CL”.
- När Fördröjd start är aktiverad visar displayen resterande tid tills valt program är klart.

2. Självd diagnos

- Vid maskinfel, visas typ av fel.
 - “PE” : Fel på vattentrycket
 - “FE” : Vatten svämmar över
 - “dE” : Luckan är inte stängd
 - “LE” : Motorn är överbelastad
 - “CE” : Motorn är överbelastad
 - “IE” : Fel på vattentillförseln
 - “DE” : Tömningsfel
 - “UE” : Obalans
 - “tE” : Fel på vattentemperatur

Följ anvisningarna om felsökning på sidan 23 om något av dessa felmeddelanden visas.

3. Tvätten är klar

- När tvättcykeln är klar visas “End” i displayen.

4. Gångtid

- Under tvättprogrammets gång visas den återstående tvättiden.
- Tillverkarens rekommendationer:
 - Bomull95°C : ca 2 timmar och 52 minuter
 - Bomull60°C : ca 2 timmar och 31 minuter
 - Syntettvätt : ca 1 timmar och 22 minuter
 - Fintvätt : ca 1 timmar och 4 minuter
 - Ylle/Silke : ca 1 timmar och 1 minuter
 - Handtvätt : och 52 minuter
 - Snabbtvätt 30 : och 30 minuter
 - Skölj+Centrifugering : och 17 minuter
 - Centrifugering : och 11 minuter
 - Tömning : och 1 minuter
- Tvättiden kan variera beroende på mängden tvätt, vattentrycket, vattentemperaturen och andra faktorer.
- Om maskinen känner av obalans eller om antiskumfunktionen är aktiverad, behövs längre tvättid. (Du kan öka tvättiden högst 45 minuter.)

1. Förtvätt

- Använd denna funktion för tvätt som behöver förtvättas. Lägger till 16 minuters förtvätt och en tömning.
- När du valt förtvätt ska du inte använda flytande tvättmedel för huvudtvätten. Använd enbart tvättmedel i pulverform för huvudtvätten.

2. Eko

- Om du väljer funktionen Eko, sänks vattentemperaturen och tvättiden förlängs. Därigenom spar du energi.

[Vid Bomull och Syntettvätt vid temperaturer över 60°C kan du välja funktionerna Eko.]

3. Förkortning av tvättiden

- Med denna funktion kan du förkorta tvättiden för ett program.
- Du aktiverar funktionen genom att trycka en gång på knappen Förkortning av tvättiden innan du startar programmet.
- Denna funktion kan inte användas till programmet Snabbtvätt 30.

4. Fördröjning av starttid

Tvätta med Fördröjd start

- Öppna vattenkranen.
- Lägg in tvätten och stäng luckan.
- Dosera tvättmedel och sköljmedel i facket.

• Inställning av Fördröjd start

- Tryck på Till/Från.
- Vrid Programvredet till önskat program.
- Tryck på knappen Fördröjning av starttid och ställ in önskad tid.
 - Tryck på Start/Paus. (":" blinkar.)
- När du trycker på Fördröjning av starttid visas "3:00". Du kan fördröjda starttiden med 3 – 19 timmar.
- Varje gång du trycker på knappen fördröjs starttiden med en timme.
- Inaktivera Fördröjd start genom att trycka på Till/Från.
- Fördröjning av starttid är det beräknade antalet timmar tills programcykeln eller den valda funktion (Tvätt, Sköljning, Centrifugering) är klar.
- Fördröjningstiden och den faktiska tvättiden kan variera något beroende på vattentillförsel och vattentemperatur.

5. Bio

- Om tvätten är nedsmutsad med proteiner (mjölk, blod, choklad) kan du välja Bio genom att trycka på knappen Tillval.

[Vid Bomull och Syntettvätt vid temperaturer över 60°C kan du välja funktionerna Bio.]

5. Strykfritt

- Välj denna funktion vid centrifugering om du vill undvika skrynklig tvätt.

LUCKAN STÄNGD

- Lyser när luckan till tvättmaskinen är stängd.
- Luckan kan öppnas genom att du trycker på Start/Paus-knappen för att stoppa tvättmaskinen.

STATUS INDICATOR

- Visar hur lång tid det är kvar innan tvätten är klar.

UNDERHÅLL

- * Kom ihåg att alltid dra ut nätsladden innan du rengör tvättmaskinens invändigt.
- * Tag bort nätsladden och förstör stickkontakten när maskinen ska slängas. Förstör även lucklåset. Därmed undviker du att maskinen kan bli en dödsfälla för barn.

■ Filtret i tilloppsslangen

- Om vattnet inte spolats in i tvättmedelsfacket blinkar felmeddelandet "IE" på kontrollpanelen.
- Om vattnet är mycket hårt eller innehåller kalkavlagringar kan filtret i tilloppsslangen bli tilltäppt. Därför kan det vara bra att rengöra filtret då och då. Vi rekommenderar en rengöring var tredje månad.

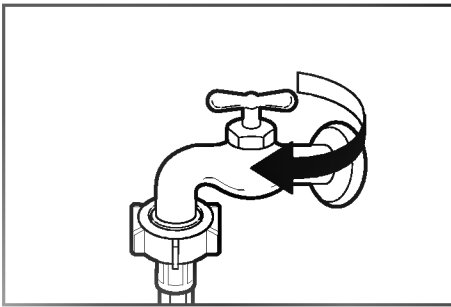

1. Stäng vattenkranen.

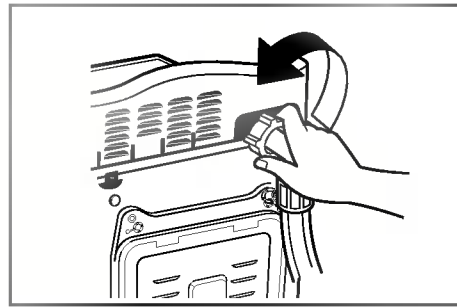

2. Skruva loss vattenslangen.

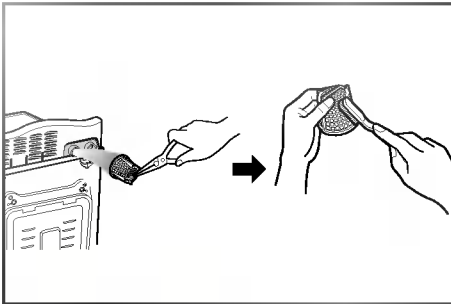

3. Rengör filtret med en hård, styv borste.

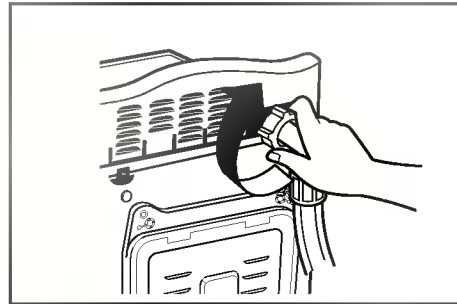

4. Montera tillbaka vattenslangen.

■ Silen

- Silen samlar upp trådar och små föremål från tvätten. Rengör silen regelbundet.



Innan du rengör silen måste du tömma maskinen med avloppsslangen. Var försiktig om vattnet som ska tömmas är varmt.

- Allow the water to cool down before cleaning the drain pump filter.

1. Öppna nedre frontplåtsluckan (①) med hjälp av ett mynt. Vrid på avloppspluggen (②) och lossa slangen.
2. Ta bort avloppspluggen (②) så att vattnet töms. Samla upp vattnet i ett kärl. När vattnet har tömts lossar du silen (③).
3. Rengör silen (③) och sätt tillbaka den genom att vrida fast den medurs. Sätt tillbaka avloppspluggen (②) och stäng nedre frontplåtsluckan.

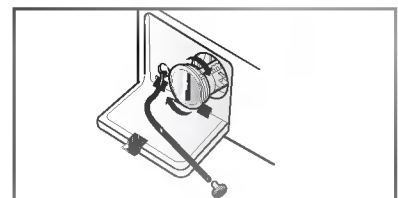
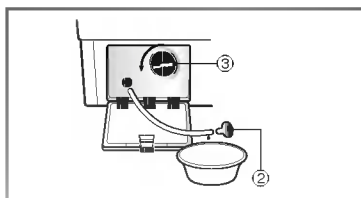
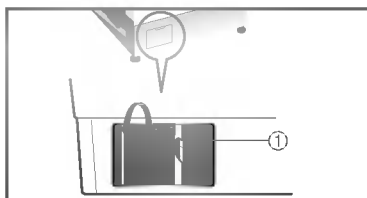

UNDERHÅLL

■ Rengöring av tvättmedelsfacket

- Tvättmedelsfacket bör rengöras regelbundet eftersom tvättmedel och andra tillsatser kan bilda avlagringar.

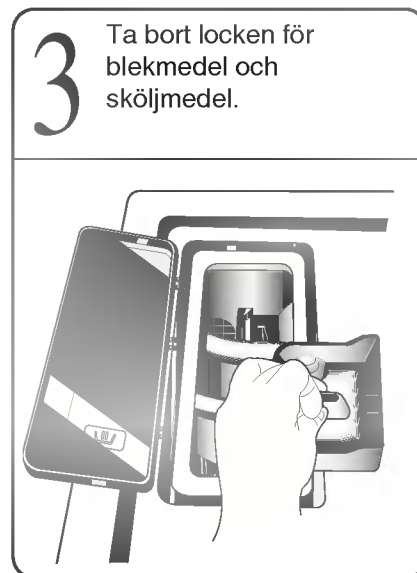

- När facket med två sektioner tagits loss, rengör det med varmt vatten och en mjuk borste eller svamp så att eventuella avlagringar avlägsnas.
- Rengör maskinens tvättmedelsfack med vatten och en mjuk svamp. När det är rengjort följ bilderna i omvänd ordning för att sätta tillbaka facket med två sektioner.

Anmärkning: Använd bara vatten, inga rengöringsmedel, när du rengör tvättmedelsfacket. Det kan hända att rengöringsmedel rinner ner i maskinen. Om detta skulle hända, kör en sköljning och centrifugering så att rengöringsmedlet avlägsnas ur maskinen innan du påbörjar nästa tvätt.

■ Tvättrumman

- Om du bor i ett område med hårt vatten kommer det med tiden att bildas kalkavlagringar i tvättmaskinen som är svåra att upptäcka och besvärliga att få bort. Så småningom kan kalkavlagringarna orsaka störningar i driften och om du inte får bort kalken måste du till sist byta ut maskinen.
- Även om tvättrumman är tillverkad av rostfritt stål kan det ändå bildas små rostfläckar via mindre metallföremål (gem, säkerhetsnålar etc.) som ligger kvar i maskinen.
- Tvättrumman bör därför rengöras med jämna mellanrum.
- Om du använder kalkborttagningsmedel, färg- eller blekmedel, kontrollera då att medlen är avsedda för tvättmaskiner.

*Kalkborttagningsmedlet kan innehålla ämnen som angriper vissa delar av tvättmaskinen.

*Rostfläckar tas bort med rengöringsmedel som är särskilt avsett för rostfritt stål.

*Använd aldrig stålull.

■ Rengöring av tvättmaskinen

1. Utvändigt

Du kan förlänga tvättmaskinens livstid genom att sköta den noggrant. Utvändigt kan du rengöra maskinen med varmt vatten och ett mildt (ej repande) rengöringsmedel. Torka omedelbart bort överflödigt vatten. Eftertorka med fuktig trasa. Vassa föremål kan skada ytan.

VIKTIGT: Använd inte denaturerad alkohol, spädningsmedel och liknande produkter

2. Invändigt

Torka av lucköppningen, luckpackningen och luckglaset. Dessa ytor måste hållas rena för att luckan ska förbli vattentät. Kör ett helt tvättprogram med varmvatten. Upprepa processen vid behov.

Anmärkning: Använd endast rengöringsmedel som rekommenderas för tvättmaskiner när du avlägsnar kalkavlagringar.

■ Exponering för låga temperaturer

Om tvättmaskinen utsätts för temperaturer under 0°C, antingen på uppställningsplatsen eller under förflyttning, måste du vidta följande åtgärder för att förhindra att maskinen skadas:

1. Stäng vattenkranen.
2. Lossa slangar från vattenkranen och töm slangarna.
3. Sätt i nätsladden i jordat uttag.
4. Se till att trumman är tom. Tillsätt 3,8 l giftfritt frostskyddsmedel. Stäng luckan.
5. Ställ in centrifugering och låt maskinen centrifugera i 1 minut så att allt vatten töms från tvättrumman. Allt frostskyddsmedel kommer inte att drivas ut.
6. Dra ut nätsladden, torka trumman invändigt och stäng luckan.
7. Ta ut doseringsbehållaren. Töm ut eventuellt vatten i facken och torka dem. Sätt tillbaka doseringsbehållaren.
8. Låt tvättmaskinen stå upprätt på fötterna.
9. När frostskyddsmedlet inte längre behövs rengör du maskinen genom att köra ett helt tvättprogram med tvättmedel men utan tvätt.









FELSÖKNING

Tvättmaskinen är utrustad med automatiska säkerhetsfunktioner som på ett tidigt stadium upptäcker och diagnostiserar fel. Om maskinen inte fungerar som den ska, eller om den inte fungerar alls, ska du kontrollera följande punkter innan du ringer servicetekniker.

Fel	Tänkbar orsak	Lösning
Maskinen skramlar och för oljud	<ul style="list-style-type: none"> • Finns det främmande föremål som mynt eller säkerhetsnålar i trumman eller pumpen? 	<p>Stanna maskinen och kontrollera trumman och silen.</p> <p>Om ljudet fortfarande hörs efter omstart av maskinen ska du ringa behörig servicetekniker.</p>
Det dunkar i maskinen	<ul style="list-style-type: none"> • Tung tvätt medför ofta ett dunkande ljud. Detta är normalt. 	<p>Om ljudet inte försvinner är det troligen obalans i maskinen. Stanna maskinen och omfördela tvätten.</p>
Maskinen vibrerar	<ul style="list-style-type: none"> • Är alla transportsäkringar och allt emballage borttaget? • Står alla fötterna stadigt på golvet? 	<p>Se bruksanvisningen om skruvarna inte har tagits bort vid installationen.</p> <p>Tvätten är ojämnt fördelad i trumman. Stoppa maskinen och omfördela tvätten.</p>
Maskinen läcker vatten eller svämmer över av vatten eller skum	<ul style="list-style-type: none"> • Är tilloppsslangen korrekt fastsatt i vattenkranen och maskinen? • Är det stopp i avloppet? 	<p>Sätt i tilloppsslangen korrekt.</p> <p>Rensa avloppet. Kontakta rörmokare vid behov.</p> <p>Använder du för mycket eller olämpligt tvättmedel? Skumbildning kan orsaka vattenläckage.</p>
Maskinen tar inte in vatten eller tar in vatten långsamt	<ul style="list-style-type: none"> • Är vattentrycket i kranen dåligt? • Är vattenkranen helt öppen? • Finns det veck på tilloppsslangen? • Är filtret i tilloppsslangen tilltäppt? 	<p>Prova med en annan kran i huset.</p> <p>Öppna kranen helt.</p> <p>Räta ut tilloppsslangen.</p> <p>Kontrollera filtret i tilloppsslangen.</p>
Maskinen tömmer inte eller tömmer långsamt	<ul style="list-style-type: none"> • Finns det veck på avloppsslangen eller är den tilltäppt? • Är silen tilltäppt? 	<p>Räta ut eller rengör avloppsslangen.</p> <p>Rengör silen.</p>

Fel	Tänkbar orsak	Lösning
Maskinen startar inte	<ul style="list-style-type: none"> • Är stickkontakten ansluten till vägguttaget? Glappar kontakten? • Har säkringen gått, överspänningsskyddet utlösts eller är det strömavbrott? • Är vattenkranen stängd? 	<p>Kontrollera att stickkontakten sitter ordentligt i vägguttaget.</p> <p>Återställ överspänningsskyddet eller byt säkring. Använd endast rekommenderad säkring. Om strömkretsen är överbelastad ska felet åtgärdas av behörig elektriker.</p> <p>Öppna vattenkranen.</p>
Maskinen centrifugerar inte	<ul style="list-style-type: none"> * Är luckan ordentligt stängd? 	<p>Kontrollera att luckan är ordentligt stängd och tryck på Start/Paus. När du har tryckt på Start/Paus kan det ta några sekunder innan tvättmaskinen börjar centrifugera. Luckan måste vara låst innan centrifugering kan påbörjas.</p>
Luckan går inte att öppna		<p>Av säkerhetsskäl kan luckan inte öppnas när maskinen har startat.</p> <p>Vänta någon minut innan du öppnar luckan så att den elektriska låsmekanismen hinner frikopplas.</p>
Tvättprogrammet tar längre tid än normalt		<p>Tvättiden kan variera beroende på mängden tvätt, vattentrycket, vattentemperaturen och andra faktorer.</p> <p>Om maskinen upptäcker att obalans föreligger eller om antiskumprogrammet är aktiverat ska tvättiden ökas.</p>

FELSÖKNING

Fel	Tänkbar orsak	Lösning
	<ul style="list-style-type: none"> • Är vattentrycket i kranen dåligt? • Är vattenkranen helt öppen? • Är tilloppsslangen veckad? • Är filtret i tilloppsslangen tilltäppt? 	<p>Prova med en annan kran i huset. Öppna kranen helt. Räta ut tilloppsslangen. Kontrollera filtret i tilloppsslangen.</p>
	<ul style="list-style-type: none"> • Är avloppsslangen veckad eller tilltäppt? • Är silen tilltäppt? 	<p>Räta ut eller rengör avloppsslangen. Rengör silen.</p>
	<ul style="list-style-type: none"> • Är det för litet tvätt i maskinen? • Är tvätten ojämnt fördelad i trumman? • Maskinen är utrustad med en funktion som upptäcker och korrigerar obalans. Om enstaka tungt tvättgods stoppas in i maskinen, t.ex. badmatta, morgonrock etc., kan centrifugeringen avbrytas eller stoppas helt om för stor obalans uppstår även efter det att centrifugering har startats flera gånger. • Om tvätten är för våt efter slutfört program, ska du balansera belastningen genom att stoppa in små plagg och upprepa centrifugeringen. 	<p>Lägg in 1 eller 2 artiklar för att få en jämnare belastning. Arrangera om tvätten så att centrifugeringen kan göras korrekt.</p>
	<ul style="list-style-type: none"> • Är luckan öppen? 	<p>Stäng luckan. Om "dE" inte försvinner, ring servicetekniker.</p>
		<p>Dra ut nätsladden och ring servicetekniker.</p>
	<ul style="list-style-type: none"> • Om maskinen blir överfull p.g.a. felaktig vattenventil visas felmeddelandet "FE" i displayen. 	<p>Stäng vattenkranen. Dra ut nätsladden. Ring servicetekniker</p>
	<ul style="list-style-type: none"> • Om maskinen upptäcker att vattennivån är fel visas felmeddelandet "PE". 	
	<ul style="list-style-type: none"> • Överbelastning på motorn 	
	<ul style="list-style-type: none"> • Överbelastning på motorn 	