



## **SXS** KÜHLSCHRANK

### Bedienungsanleitung

Lesen Sie diese Anleitung bitte genau durch, bevor Sie das Gerät in Betrieb nehmen. Halten Sie sie immer zur Hand, um etwas nachschlagen zu können.

## **S** REFRIGERATOR

### User's Guide

Please read this guide thoroughly before operating and keep it handy for reference at all times.

## **S** REFRIGERATEUR

### Manuel d'utilisation

Prière de lire attentivement le présent manuel avant d'utiliser le réfrigérateur. Conserver à portée de main pour pouvoir le consulter à tout moment.

## **S** REFRIGERATOR

### Gebruikershandleiding

Lees a.u.b. aandachtig de gebruikershandleiding vooraleer u de koelkast gebruikt en houd ze binnen handbereik voor raadpleging wanneer nodig.

# Inhaltsverzeichnis

<b>Einleitung</b>	Einführung	3
	Wichtiger Sicherheitshinweis	3
	Beschreibung der Teile	4
<b>Installierung</b>	Wo das Gerät installiert werden sollte	5
	Die Tür entfernen	6
	Die Türen wieder montieren	7
	Die richtige Höhe einstellen	7
<b>Betrieb</b>	Inbetriebnahme	8
	Temperatur- und Funktionseinstellung	8
	Eisherstellung	11
	Flaschenfach	12
	Eierbehälter	13
	Feuchtigkeitsregelung im Gemüsefach	13
<b>Die Lagerung der Lebensmittel</b>	Was kommt wohin?	14
	Hinweise für die Lagerung	15
<b>Pflege und Wartung</b>	Teile abmontieren	16
	Allgemein	17
	Reinigung	17
	Problemlösungen	18

## Enführung

**Modell- und Seriennummer befinden sich in der Innen- oder Rückseite vom Kühlteil dieses Geräts. Die jeweilige Nummer ist nur für dieses eine Gerät bestimmt. Tragen Sie die entsprechenden Informationen hier bitte ein und bewahren Sie diese Bedienungsanleitung als Ankaufbeweis auf. Heften Sie den Kassenzettel bitte hier fest.**

Ankaufdatum : \_\_\_\_\_  
 Händler : \_\_\_\_\_  
 Anschrift vom Händler : \_\_\_\_\_  
 Telefonnummer Händler : \_\_\_\_\_  
 Modellnummer : \_\_\_\_\_  
 Seriennummer : \_\_\_\_\_

## Wichtiger Sicherheitshinweis

Dieser Kühlschrank muß vor Inbetriebnahme zuerst anhand der Anweisungen aus dieser Bedienungsanleitung installiert und plaziert werden.

Um den Kühlschrank auszuschalten, niemals am Stromkabel ziehen. Nehmen Sie den Stecker immer fest in die Hand und ziehen ihn gerade aus der Steckdose heraus.

Wenn Sie das Gerät verschieben, dürfen Sie das Kabel nicht einklemmen oder sonst beschädigen.

Wenn Ihr Kühlschrank einmal in Betrieb ist, sollten Sie die kalten Flächen im Gefrierabteil nicht berühren, insbesondere nicht mit nassen Händen. Sonst könnte die Haut an diesen sehr kalten Flächen festfrieren.

Ziehen Sie den Stecker heraus, bevor Sie das Gerät reinigen. Fassen Sie den Stecker nie mit nassen Händen an, weil dies einen Stromschlag oder sonstige Verletzungen verursachen kann.

Sie dürfen das Netzkabel nie beschädigen, umarbeiten, stark knicken, ziehen oder aufwickeln, weil Schadstellen Feuer oder einen Stromschlag verursachen können. Vergewissern Sie sich, daß das Gerät richtig geerdet ist.

Lagern Sie nie Glasbehälter im Gefrierabteil. Diese können platzen, wenn der Inhalt gefriert.

Greifen Sie nie in den Vorratbehälter des automatischen Eisbereiters hinein, weil Sie sich verletzen könnten, sobald der Eisbereiter in Wirkung tritt.

Man darf nie auf die Tür der Hausbar klettern, sitzen, stehen oder lehnen. Hierdurch könnte der Kühlschrank beschädigt werden oder sogar kippen, und man könnte sich schwer verletzen.

Schließen Sie den Kühlschrank womöglich an eine nur für das Gerät bestimmte Steckdose an, damit keine Überbelastung und Stromausfall auftreten.

Das Stromkabel des Geräts sollte leicht zugänglich für den schnellen Ausbau beim Unfall sein.

Falls das Stromkabel Schadstellen aufweist, muss es durch ein Spezialkabel vom Lieferanten oder dessen Vertreter ersetzt werden, um einer Gefahr zu entgehen.

**Kein  
Verlängerungskabel  
benutzen**

**Zugänglichkeit des  
Stromkabels**

**Das Netzkabel  
erneuern**

**Achtung, Kinder können sich beim Spielen eventuell einsperren**

**Nicht im Kühlschrank lagern**

**Erdung vom Gerät**

**GEFÄHRLICH:** Kinder könnten sich eventuell einsperren.

Bevor Sie Ihren alten Kühl- oder Tiefkühlschrank wegwerfen, müssen Sie unbedingt: die Türen abmontieren, aber die Ablagen an ihrem Platz lassen, damit Kinder nicht so leicht hineinklettern können.

Lagern oder benutzen Sie kein Benzin oder andere leicht entflammbare Gase und Flüssigkeiten in der Nähe vom Kühlschrank oder von anderen Geräten.

Bei einem eventuellen Kurzschluß kann die Erdung das Risiko von einem Stromschlag reduzieren, weil hierdurch der elektrische Strom über eine Erdungsleitung abgeführt werden kann.

Um das Risiko von einem eventuellen Stromschlag auszuschließen, muß dieses Gerät geerdet werden. Unsachgemäße Benutzung vom Erdungsstecker kann dem Benutzer einen elektrischen Schlag versetzen. Wenden Sie sich an einen qualifizierten Elektroinstallateur oder Kundendienstmechaniker, falls die Erdungsanweisungen nicht ganz verstanden wurden oder Sie nicht sicher sind, ob das Gerät richtig geerdet ist.

## Beschreibung der Teile

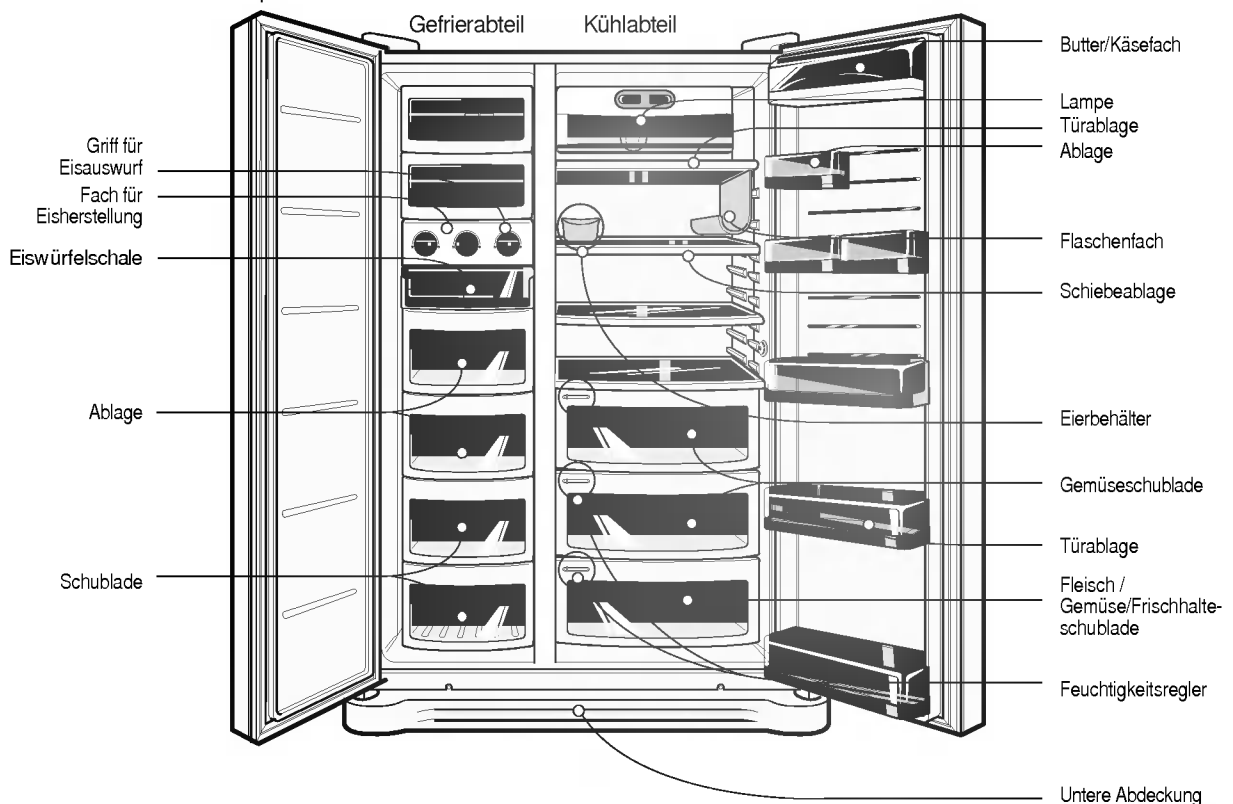

### HINWEIS

- Falls bei Ihrem Gerät bestimmte Teile fehlen, handelt es sich wahrscheinlich um Teile, die nur bei bestimmten Modellen angeboten werden. (z.B. "Hausbar")

## Wo das Gerät installiert werden sollte

### Wählen Sie den richtigen Platz

1. Stellen Sie das Gerät so auf, daß es gut zu bedienen ist.
2. Stellen Sie es nicht in die Nähe von Wärmequellen, in direktes Sonnenlicht oder in eine feuchte Umgebung.
3. Die Luft muß richtig zirkulieren können, damit ein richtiges Funktionieren gewährleistet ist. Falls Sie das Gerät in eine Nische oder ähnlichem stellen wollen, achten Sie dann darauf, daß über dem Gerät mindestens 30 cm Freiraum bleiben und es mindestens 5 cm von der Wand entfernt stehen muß. Das Gerät sollte, insbesondere bei Teppichboden, etwa 2,5 cm vom Boden entfernt bleiben.
4. Um eventuelle Vibrationen zu vermeiden, muß das Gerät völlig waagrecht stehen.
5. Stellen Sie das Gerät nicht an eine Stelle mit weniger als 5 °C Raumtemperatur. Sonst könnte die Leistung beeinträchtigt werden.



### Entsorgung des alten Gerätes

Dieses Gerät enthält Flüssigkeiten (Kältemittel, Schmierstoff) und wurde aus wiederverwendbaren und/oder wiederverwertbaren Materialien hergestellt. Alle Wertstoffe sollten zum späteren Recycling an einer Sammelstelle entsorgt werden. Setzen Sie sich zur Wiederverwertung mit Ihrer lokalen Sammelstelle in Verbindung.

## Achtung

**Die untere Abdeckung entfernen und dann das Wasserleitungs-röhrchen**

**Die Tür vom Gefrierabteil entfernen**

**Die Tür vom Kühlschrank entfernen**

**Den Kühlschrank durch die Türöffnung schieben**

## Die Tür entfernen

### Stromschlagrisiko

Bevor Sie den Kühlschrank installieren, ziehen Sie zuerst den Stecker aus der Steckdose! Falls Sie dies vergessen, können Sie sich schwer verletzen oder sogar tödlich verunglücken.

**Falls Ihre Haustür für den Kühlschrank nicht breit genug ist, entfernen Sie die Tür vom Kühlschrank und transportieren den Kühlschrank quer durch die Türöffnung.**

Schieben Sie die untere Abdeckung nach oben, um diese zu entfernen, und ziehen dann das Wasserleitungs-röhrchen, während Sie auf Fläche ① drücken, wie auf der Abbildung rechts.

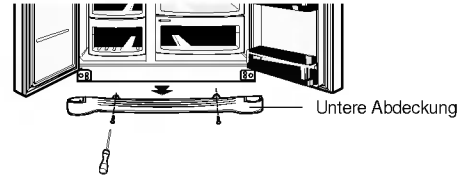

1) Die Scharnierabdeckung durch Lockern der Schrauben entfernen. Alle Verbindungskabel außer der Erdungsleitung lösen.

2) Entfernen Sie den Halter, indem Sie diesen entgegen dem Uhrzeigersinn ① drehen. Daraufhin heben Sie das obere Scharnier ② an.

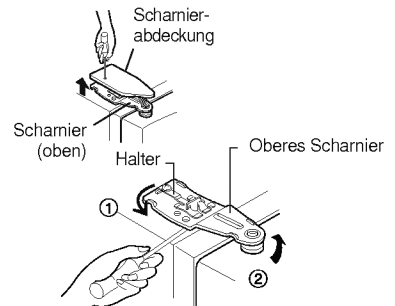

### HINWEIS

• Wenn Sie das obere Scharnier entfernen, darf die Tür nicht nach vorne fallen.

3) Entfernen Sie die Tür vom Gefrierabteil durch Hochziehen. Jetzt muß die Tür so weit angehoben werden, daß das Wasserleitungs-röhrchen vollständig hinausgezogen werden kann.

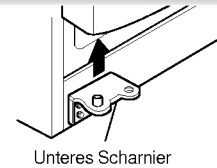

1) Lockern Sie die Schrauben der Scharnierabdeckung und entfernen Sie die Abdeckung. Entfernen Sie das Verbindungskabel, falls vorhanden, mit Ausnahme vom Erdungskabel.

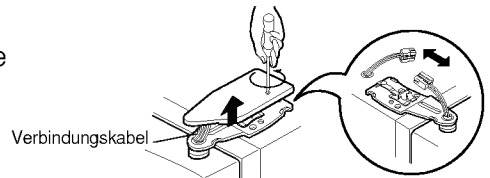

2) Entfernen Sie die Halterung durch Drehen im Uhrzeigersinn ① und entfernen Sie dann das obere Scharnier durch Hochziehen ②.

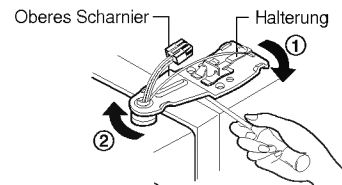

3) Entfernen Sie die Tür vom Kühlabteil durch Hochziehen.

Schieben Sie den Kühlschrank quer durch die Haustür, wie auf der Abbildung.

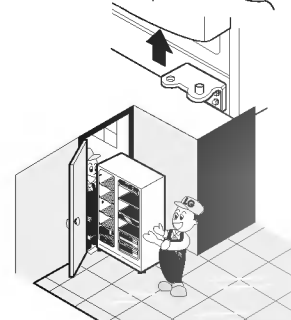

## Die Türen wieder montieren

Nachdem Sie die Türen ins Haus gebracht haben, montieren Sie diese wieder in umgekehrter Reihenfolge.

## Die richtige Höhe einstellen

Richten Sie diese folgendermaßen aus. Stecken Sie einen flachen Schraubenzieher in die Rille der linken Nivellierungsschraube und drehen im Uhrzeigersinn (①).

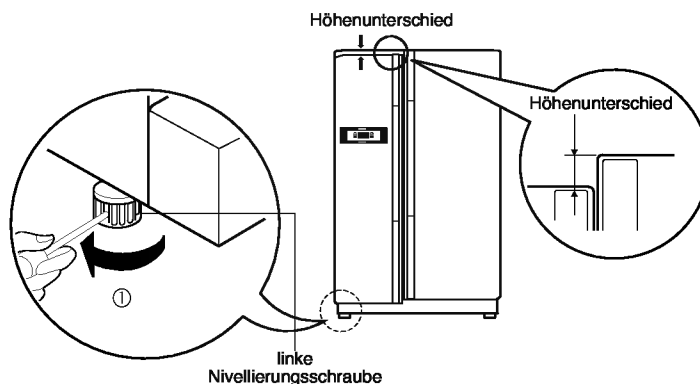

Richten Sie diese folgendermaßen aus. Stecken Sie einen flachen Schraubenzieher in die Rille der rechten Nivellierungsschraube und drehen im Uhrzeigersinn (①).

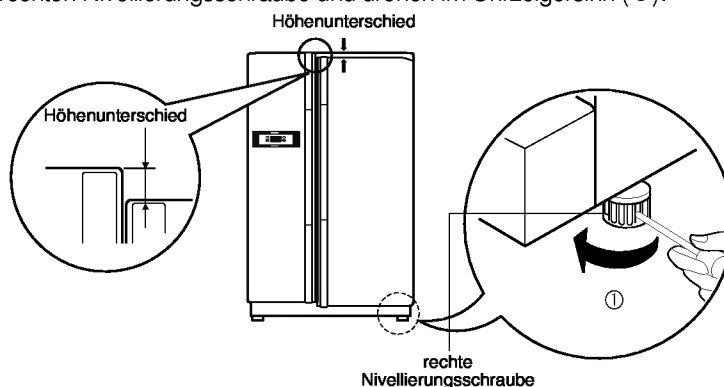

**Nachdem der Höhenunterschied der Türen ausgeglichen wurde**

**Was noch zu machen ist**

Die Türen können leichter geschlossen werden, wenn Sie mit Hilfe der Nivellierungsschraube dafür sorgen, daß die Vorderseite etwas höher steht. Falls die Tür nicht richtig schließt, kann dies die Kühlleistung beeinträchtigen.

1. Wischen Sie den Staub, der sich beim Transport angesammelt hat, ganz ab, und reinigen Sie den Kühlschrank gründlich.
2. Bringen Sie den Eiswürfelbehälter, die Abdeckung vom Verdampfer, usw. jeweils an der entsprechenden Stelle an. Diese Teile sind zusammen verpackt, damit sie während des Transports nicht beschädigt werden.
3. Stecken Sie das Netzkabel (den Stecker) in die Steckdose. Benutzen Sie diese Steckdose nur für den Kühlschrank, und nicht für andere Geräte.
4. Bevor Sie den Kühlschrank benutzen, muß er zuerst 2-3 Stunden laufen. Prüfen Sie nach, ob im Gefrierabteil kalte Luft zirkuliert und das Gerät also wirklich kühlt. Jetzt können Sie das Gerät in Betrieb nehmen.

## Inbetriebnahme

Wenn Ihr Kühlschrank erstmalig in Betrieb genommen wird, braucht er 2-3 Stunden um die normale Temperatur zu erreichen, bevor Sie Lebensmittel (frisch oder tiefgekühlt) einlagern können. Falls der Betrieb unterbrochen wird, warten Sie zuerst 5 Minuten, bevor Sie wieder einschalten.

## Temperatur- und Funktionseinstellung

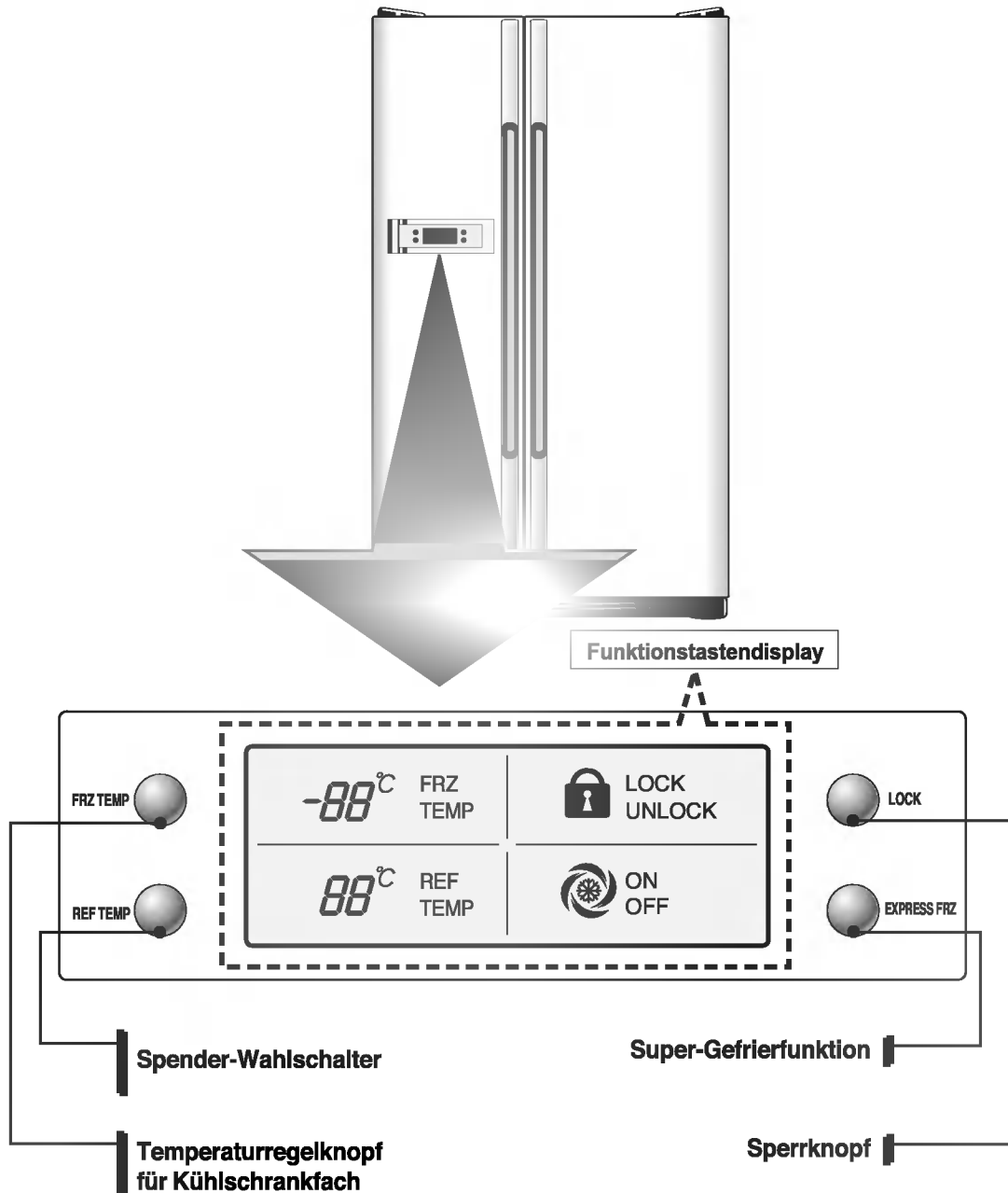



Sie können sowohl die Temperatur im Gefrierfach, wie auch die im Kühlschrankfach regeln.

### Einstellung der Temperatur im Gefrierfach

#### Temperaturregelung Gefrierfach

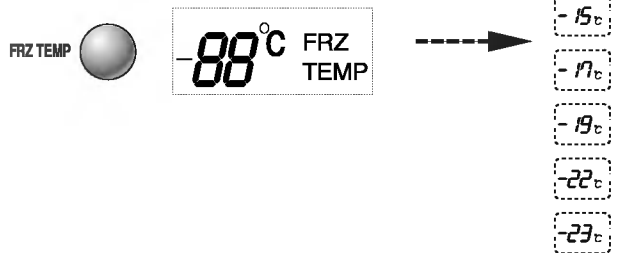

### Einstellung der Temperatur im Kühlschrankfach

#### Temperaturregelung Kühlschrankfach

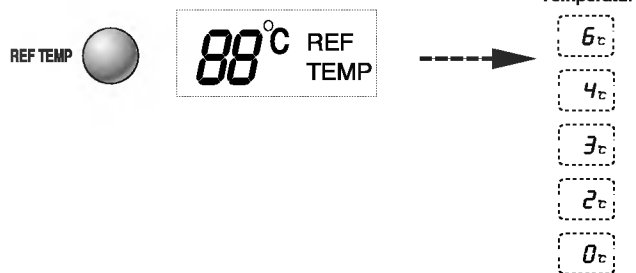

\* Immer, wenn Sie den Knopf betätigen, wechselt die Einstellung in folgender Reihenfolge: (Mittel) → (Mittelstark) → (Stark) → (Schwach) → (Mittelschwach)

- Die reale Innentemperatur hängt vom Zustand der Speisen ab, während die angezeigte Einstelltemperatur einen Zielwert darstellt, nicht die reale Innentemperatur im Inneren des Kühlschranks.
- Am Anfang ist die Kühlfunktion schwach. Bitte regeln Sie die Temperatur wie oben angegeben, nachdem der Kühlschrank mindestens 2 bis 3 Tage in Betrieb war.

### Super-Gefrierfunktion

**Bitte wählen Sie die Funktion für das Schnellfrieren.**

- Durch wiederholtes Drücken des Knopfes ( ) schalten Sie diese Funktion wechselseitig an ("on") und aus ("off").
- Das Pfeilsymbol bleibt nach viermaligem Aufklackern im "On"-Status, nachdem Sie die Spezialkühlung angestellt haben.
- Die Super-Gefrierfunktion schaltet sich automatisch nach Ablauf einer festgelegten Zeit ab.

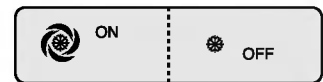

Bsp. für On-Status

Bsp. für Off-Status

### Sperre

**Dieser Knopf macht die Betätigung der anderen Knöpfe unmöglich (sperrt sie).**

- Wenn Sie den Knopf ( ) wiederholt drücken, wird die Sperre aktiviert bzw. aufgehoben.
- Wenn Sie nach Aktivierung der Sperre einen anderen Knopf betätigen, bleibt diese Aktion wirkungslos.

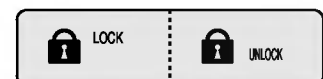

Bsp. für Aktivierung der Sperre

Bsp. für Entsperrung

## Weitere Funktionen

### **Warnung – Tür offen**

- Wenn die Kühlschranktür und die Tür des Erfrischungszentrums eine Minute lang geöffnet oder ganz geschlossen sind, ertönen im Intervall von 30 Sekunden 3 Warntöne.
- Bitte kontaktieren Sie Ihr Service-Center, wenn die Warntöne anhalten, nachdem Sie die Tür geschlossen haben.

### **Diagnosefunktion (Fehlerspezifizierung)**

- Durch die Diagnosefunktion werden Fehler automatisch gefunden, wenn diese während des Betriebes im Gerät auftreten.
- Wenn ein Fehler im Gerät auftritt, lässt sich die Maschine nicht durch Drücken der Knöpfe starten, und die normale Anzeige funktioniert nicht. Schalten Sie in diesem Fall nicht den Strom ab, sondern kontaktieren Sie sofort Ihr örtliches Service-Center. Andernfalls benötigt Ihr Techniker sehr viel Zeit, um den Fehler zu finden.

## Warnsignal Tür offen

Falls die Tür des Kühlschranks länger als 1 Minute offen steht, ertönt dreimal ein Warnsignal. Dieses Warnsignal macht sich alle 30 Sekunden bemerkbar und erlischt, sobald die Tür geschlossen wird. Falls das Warnsignal nicht erlischt, obwohl die Türen von Kühl- und Gefrierabteil geschlossen sind, wenden Sie sich bitte an den Kundendienst.

## Selbstdiagnose (Fehlersuche)

Die Selbstdiagnosefunktion setzt sich in Betrieb, sobald etwas mit dem Gerät nicht in Ordnung ist. Wenn eine Störung vorliegt, wenden Sie sich am besten sofort an den Kundendienst, aber **SCHALTEN** Sie das Gerät **NICHT AUS**. Falls Sie das Gerät **AUSSCHALTEN**, benötigt der Kundendiensttechniker viel mehr Zeit, um das Problem zu finden. Wenn ein Fehler auftritt, ändert sich die Temperatureinstellung nicht, wenn die Funktionstasten betätigt werden.

## Eiswürfelbereitung

### Eisherstellung

- Füllen Sie Wasser in den Eiswürfelbehälter im Einwürfelfach. Beim Einfüllen von zu viel Wasser werden die Eiswürfel nicht richtig getrennt und es können Eisklumpen entstehen.

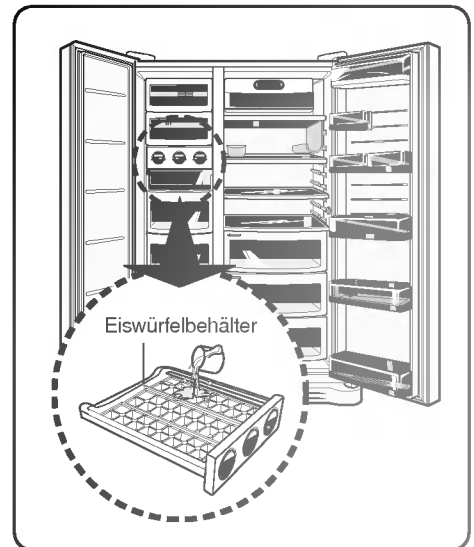

- Die Eiswürfel fallen durch Drehen am Eiswurf des Fachs zur Eisherstellung in den Eisbehälter.

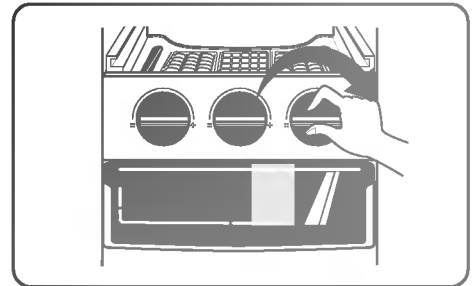

#### HINWEIS

- Durch Drehen am Eiswurf vor dem vollständigen Gefrieren der Eiswürfel kann vorhandenes Wasser in den Eisbehälter tropfen und Eisklumpen bilden.

## Flaschenfach

### Einstellung vom Flaschenfach

Bei diesem Flaschenfach können die Flaschen auch seitlich gelagert werden. Sie können es an jede beliebige Ablage anbringen.

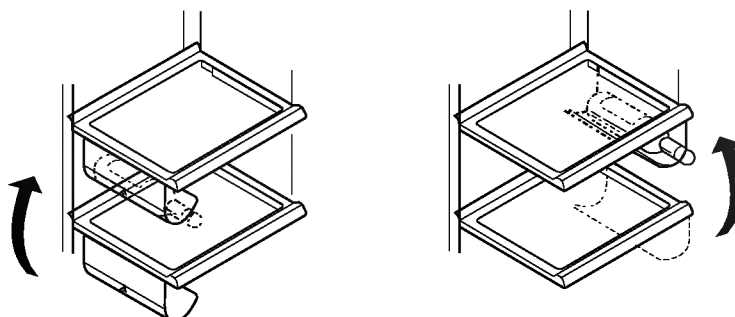

#### Beim Einsetzen des Weinregals :

Ziehen Sie das Weinregal nach dem Einsetzen in die Seitenhalterungen des Regals wie in ① nach unten wie in ② , indem Sie es wie in ① nach oben einrasten.

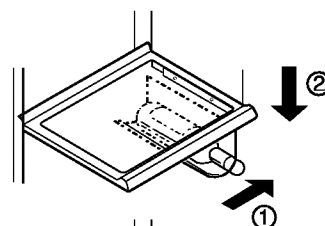

#### Beim Entfernen des Weinregals :

Halten Sie das Weinregal wie in ③ nach oben und ziehen Sie es wie in ④ nach innen, indem Sie es einrasten.

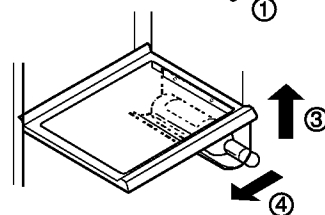

## Eierbehälter

Sie können den Eierbehälter selbstverständlich auch woanders hinstellen.

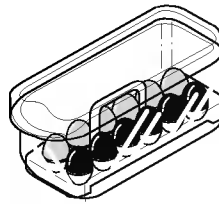

[Normal]

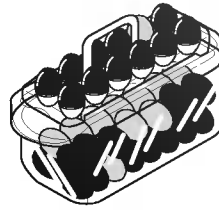

[Für viele Eier]

### HINWEIS

- Benutzen Sie den Eierbehälter nie als Eiswürfelbehälter, da er dadurch kaputtgehen könnte.
- Stellen Sie den Eierbehälter nie ins Gefrier- oder Frischfleischabteil.

## Feuchtigkeitsregelung im Gemüsefach

Wenn Sie Obst oder Gemüse im Kühlschrank aufbewahren, können Sie die Feuchtigkeit mit dem entsprechenden Regler einstellen. Schieben Sie ihn einfach nach links oder nach rechts.

### Hohe Feuchtigkeit

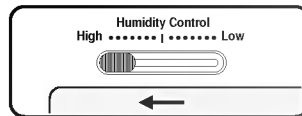

### Niedrige Feuchtigkeit

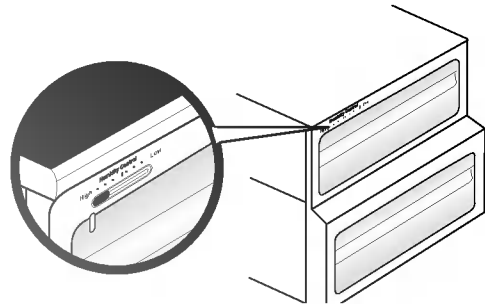
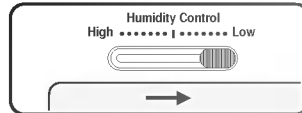

## Was kommt wohin?

(Siehe die Beschreibung der Teile)

### Flaschenfach

Lagerung von Weinflaschen

### Ablage im Gefrierabteil

Für Tiefkühlprodukte wie Fleisch, Fisch, Speiseeis, Tiefkühlgerichte usw.

### Schublade im Gefrierabteil

- Lagern Sie hier Fleisch, Fisch, Geflügel usw. in dünner Folie eingewickelt.
- Trockene Lebensmittel.

### Butter-/Käsefach

Für oft benutzte Milcherzeugnisse wie Butter, Käse usw.

### Eierbehälter

Wählen Sie eine geeignete Stelle für den Eierbehälter.

### Hausbar

Für Getränke usw. die oft benutzt werden.

### Ablage im Kühlabteil

Stellen Sie hier Beilagen oder andere Speisen ab, weit genug von einander entfernt, um eine wirksame Kühlung zu gewährleisten.

### Türablage im Kühlabteil

Für kleine Packungen Lebensmittel oder Getränke, Milch, Saft, Bier usw.

### Gemüseabteil

Für Obst und Gemüse.

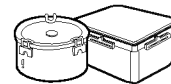
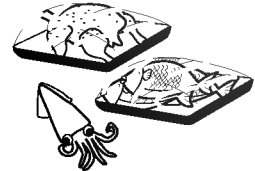
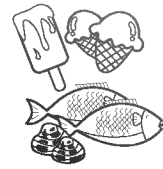

## Hinweise für die Lagerung

- Frische Lebensmittel werden im Kühlabteil aufbewahrt. Das richtige Einfrieren und Auftauen ist für die Erhaltung von Geruch und Geschmack der Lebensmittel sehr wichtig.
- Bewahren Sie bestimmte Lebensmittel, wie z.B. Bananen und Melonen, die bei niedrigen Temperaturen leicht verderben, nicht im Kühlschrank auf.
- Lassen Sie warme Speisen zuerst abkühlen, bevor Sie sie in den Kühlschrank einlagern. Falls Sie warme Speisen sofort in den Kühlschrank stellen, könnten die anderen Lebensmittel verderben und es wird auch mehr Energie verbraucht.
- Bewahren Sie die Speisen immer in einem Behälter mit Deckel auf, oder wickeln Sie sie in Klarsichtfolie. Hierdurch kann keine Flüssigkeit verdunsten und es werden Geschmack und Nährstoffe der Lebensmittel erhalten.
- Die Luftzufuhrschlitze dürfen nicht von Lebensmitteln blockiert werden. Eine einwandfreie Kaltluftzirkulation gewährleistet eine gleichmäßige Temperatur im Kühlabteil.
- Öffnen Sie die Tür nicht zu oft. Bei jedem Öffnen der Tür kommt warme Luft ins Kühlabteil, und die Temperatur wird höher.
- Bewahren Sie nie zu viele Lebensmittel in der Türablage auf, weil hierdurch die Tür sich vielleicht nicht richtig schließen lässt.

### Kühlabteil

- Lagern Sie wasserhaltige Lebensmittel nie auf den oberen Ablagen im Kühlabteil, weil diese durch den direkten Kontakt mit der kalten Luft gefrieren könnten.
- Machen Sie die Lebensmittel immer sauber, bevor Sie diese in den Kühlschrank legen. Obst und Gemüse werden gewaschen und abgetupft. Verpackte Lebensmittel werden ebenfalls abgewischt, damit Lebensmittel, die sich bereits im Kühlschrank befinden, nicht schmutzig werden.
- Die Eier in der Eierleiste oder im Eierbehälter müssen stets frisch sein und dürfen nicht liegend gelagert werden, damit sie länger frisch bleiben.

#### HINWEIS

- Falls der Kühlschrank an einer warmen, feuchten Stelle steht, die Tür öfters aufgemacht oder viel Gemüse gelagert wird, kann sich im Inneren Kondenswasser bilden. Dies hat aber keine nachteilige Auswirkung auf die Kühlleistung. Wischen Sie die Kondensbildung einfach ab.

## Teile abmontieren

### HINWEIS

- Beim Abmontieren müssen Sie die gleichen Handlungen wie bei der Montage ausführen, aber in umgekehrter Reihenfolge. Achten Sie immer darauf, daß der Netzstecker gezogen sein muß, bevor Sie Teile abmontieren oder installieren. Wenden Sie beim Entfernen der Teile nie Gewalt an, um diese nicht zu beschädigen.

### Lämpchen im Kühlabteil

Um die Abdeckung vom Lämpchen zu entfernen, drücken Sie die Wölbung unter der Lampenabdeckung nach vorne und ziehen die Abdeckung heraus. Drehen Sie die Glühbirne gegen den Uhrzeigersinn. Es wird eine Kühlschrank-Glühbirne benötigt von max. 240V, 40W, erhältlich beim Kundendienst.

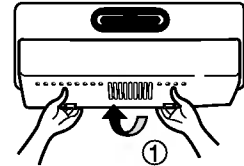

### HINWEIS

- Achten Sie darauf, daß Sie Teile der Kühlschranktür entfernen müssen, bevor Sie Gemüseabteil, Imbißschublade und die Abdeckung der Hausbar entfernen können.

### Deckel vom Gemüseabteil

- Um den Deckel vom Gemüseabteil zu entfernen, ziehen Sie das Gemüseabteil etwas nach vorne ①, heben die Vorderseite vom Deckel etwas an, wie bei ② gezeigt, und nehmen den Deckel heraus.

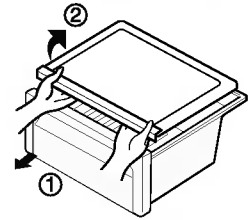



## Allgemein

### Urlaub

Normalerweise werden Sie den Kühlschrank wohl eingeschaltet lassen. Zum Einfrieren geeignete Lebensmittel können dann im Gefrierabteil länger aufbewahrt werden.

Falls Sie das Gerät aber ausschalten möchten, entfernen Sie alle Lebensmittel, ziehen den Stecker, machen das Innere gründlich sauber und lassen die Tür OFFEN, damit sich keine Gerüche bilden.

### Stromausfall

Meistens ist ein Stromausfall nach ein bis zwei Stunden behoben und wird die Temperatur im Kühlschrank nicht beeinträchtigen. Sie sollten dann aber darauf achten, die Tür so wenig wie möglich zu öffnen, solange kein Strom vorhanden ist.

### Umzug

Entfernen Sie bei einem Umzug alle nicht festsitzende Teile im Kühlschrank, oder machen diese gut fest. Damit die Nivellierungsschrauben sich nicht beschädigen, schrauben Sie diese ganz hinein.

### Antikondensationsleitung

Die Außenwand vom Kühlschrankgehäuse wird manchmal warm, insbesondere wenn das Gerät gerade installiert wurde. Dies ist ganz normal. Die Antikondensationsleitung pumpt warme Luft zum Kühlabteil, damit die Außenwand nicht "schwitzt".

## Reinigung

Es ist sehr wichtig, den Kühlschrank sauber zu halten, damit sich keine unerwünschten Gerüche entwickeln können. Lebensmittelspuren sollten sofort aufgewischt werden, weil diese sich in Säure verwandeln können und Flecken auf den Kunststoffflächen verursachen, falls sie nicht sofort entfernt werden.

### Außenseite

Benutzen Sie eine milde, lauwarme Seifen- oder Spülmittellauge, um die strapazierfähige Oberfläche von Ihrem Kühlschrank zu reinigen. Wischen Sie mit einem sauberen, feuchten Tuch nach und reiben das Gerät trocken.

### Innenseite

Sie sollten das Innere regelmäßig saubermachen. Reinigen Sie alle Abteile mit Natriumbikarbonat oder einem milden Reinigungsmittel und warmem Wasser. Nachspülen und abtrocknen.

### Nach dem Saubermachen

Achten Sie bitte darauf, daß das Netzkabel keine Schadstellen aufweist, die Steckdose nicht überhitzt ist und der Stecker richtig in der Steckdose steckt.

### Achtung

Nehmen Sie immer das Netzkabel aus der Steckdose heraus, bevor Sie in der Nähe von Elektroteilen (Lämpchen, Schaltern, usw.) saubermachen.

Wischen Sie überflüssiges Wasser mit einem Schwamm oder Tuch auf, damit kein Wasser oder andere Flüssigkeit in die Elektroteile geraten kann, da dies einen Elektroschlag verursachen könnte.

Benutzen Sie nirgendwo Topfreiniger oder Bürsten aus Metall, aggressive Scheuermittel, stark alkalische Lösungen, feuergefährliche oder giftige Reinigungsmittel.

Berühren Sie die gefrorenen Flächen nicht mit nassen oder feuchten Händen, weil diese an sehr kalten Flächen festfrieren können.

## Problemlösungen

Bevor Sie den Kundendienst anrufen, lesen Sie zuerst diese Liste. Dadurch können Sie eventuell Zeit und Kosten sparen. Auf dieser Liste finden Sie alltägliche Probleme, die nicht auf Material- oder Verarbeitungsfehler zurückzuführen sind.

Normalbetrieb Kühlabteil		
<b>Kühlaggregat außer Betrieb</b>	Kühlschrank ausgeschaltet.	Schalten Sie den Kühlschrank ein. Siehe Einstellen der Regelemente.
	Kühlschrank taut ab.	Dies ist normal für einen Kühlschrank, der vollautomatisch abtaut. Der Abtauvorgang findet regelmäßig statt.
	Stecker steckt nicht fest in der Steckdose.	Stecken Sie den Stecker richtig in die Steckdose.
	Stromausfall. Brennt das Licht?	Wenden Sie sich an Ihr Elektrizitätswerk.
<b>Kühlaggregat zu oft oder zu lange eingeschaltet</b>	Dieser Kühlschrank ist größer als Ihr voriger Kühlschrank.	Dies ist normal. Die Kühlaggregate von größeren, leistungsfähigeren Geräten sind länger eingeschaltet.
	Das Zimmer ist zu warm oder die Außentemperatur zu hoch.	In diesem Fall ist es normal, dass das Kühlaggregat länger eingeschaltet ist.
	Kühlschrank war längere Zeit ausgeschaltet.	In diesem Fall braucht der Kühlschrank einige Stunden, um wieder die richtige Temperatur zu erreichen.
	Es wurde gerade eine größere Menge warmer oder heißer Speisen hineingegeben.	Falls warme Lebensmittel hineingegeben werden, läuft das Kühlaggregat länger, bis die gewünschte Temperatur wieder erreicht ist.
	Türen zu oft oder zu lange offen.	Weil beim Öffnen der Tür warme Luft in den Kühlschrank gelangt, läuft das Kühlaggregat länger. Öffnen Sie die Tür nicht so oft.
	Vielleicht ist die Tür vom Kühl- oder Gefrierabteil nicht ganz zu.	Überprüfen Sie, ob der Kühlschrank waagrecht steht. Achten Sie darauf, dass keine Lebensmittel oder Gefäße die Tür blockieren. Siehe Problembereich Türen AUF/ZU.
	Kühlschrank ist zu kalt eingestellt.	Stellen Sie die Temperatur höher ein, bis die gewünschte Temperatur erreicht ist.
	Dichtung des Kühl- oder Gefrierabteils ist schmutzig, abgenutzt, porös oder falsch montiert.	Dichtung reinigen oder austauschen. Falls die Türdichtung undicht ist, muss das Kühlaggregat länger laufen, bis die gewünschte Temperatur erreicht ist.
	Der Thermostat sorgt für eine konstante Temperatur im Kühlschrank.	Dies ist normal. Der Kühlschrank wird abwechselnd ein- und ausgeschaltet, um die Temperatur konstant zu halten.

<b>Temperatur zu niedrig</b>		
<b>Temperatur im Gefrierabteil zu niedrig, aber im Kühlschrank richtig.</b>	Gefrierabteil ist zu kalt eingestellt.	Stellen Sie die Temperatur des Gefrier- oder Kühlabteils niedriger ein, bis die gewünschte Temperatur erreicht ist.
<b>Temperatur im Kühlabteil ist zu hoch, aber im Gefrierabteil richtig.</b>	Kühlabteil ist zu kalt eingestellt.	Stellen Sie die Temperatur des Kühlabteils höher ein.
<b>Die Lebensmittel in den Schubladen gefrieren.</b>	Kühlabteil ist zu kalt eingestellt.	Siehe oben.
<b>Fleisch im Frischfleisch-Abteil gefriert</b>	Um Fleisch so lange wie möglich frisch zu halten, sollte es bei einer Temperatur aufbewahrt werden, die gerade unter dem Gefrierpunkt von Wasser liegt (32°F, 0°C).	Es ist normal, dass sich Eiskristalle bilden, weil Fleisch Wasser enthält.
<b>Temperatur zu hoch</b>		
<b>Die Gefrierschranktemperatur ist zu hoch.</b>	Gefrierabteil ist zu warm eingestellt.	Das Regelement des Gefrierschranks auf eine niedrigere Temperatur einstellen, bis eine zufriedenstellende Temperatur erreicht ist.
	Kühlabteil ist zu warm eingestellt. Die Einstellung für das Kühlabteil hat einen gewissen Einfluss auf die Temperatur im Gefrierabteil.	Das Regelement des Gefrierschranks auf eine niedrigere Temperatur einstellen, bis eine zufriedenstellende Temperatur erreicht ist.
<b>Temperatur im Kühl- oder Gefrierabteil ist zu hoch.</b>	Türen zu oft oder zu lange offen.	Bei jedem Öffnen der Tür des Kühl- oder Gefrierabteils gelangt warme Luft in das Gerät. Öffnen Sie die Tür nicht so oft.
	Tür ist nicht ganz geschlossen.	Schließen Sie die Tür richtig.
	Es wurde gerade eine größere Menge warmer oder heißer Speisen in das Gerät gestellt.	Es dauert eine gewisse Zeit, bis das Kühl- oder Gefrierabteil wieder die eingestellte Temperatur erreicht hat.
	Der Kühlschrank war längere Zeit ausgeschaltet.	Ein Kühlschrank benötigt einige Stunden, bis er die eingestellte Temperatur erreicht hat.
<b>Temperatur im Kühlabteil zu niedrig, aber im Gefrierabteil richtig.</b>	Kühlabteil ist zu warm eingestellt.	Stellen Sie die Temperatur des Kühlschranks niedriger ein.

Lärm und Geräusche		
<b>Wenn das Kühlaggregat eingeschaltet ist, ist er ziemlich laut.</b>	Moderne Kühlschränke haben eine höhere Leistung und halten eine konstante Temperatur.	Deswegen ist es normal, dass sie etwas lauter sind.
<b>Es gibt mehr Geräusche, wenn der Kompressor eingeschaltet wird.</b>	Das Kühlaggregat arbeitet unter höherem Druck, wenn es eingeschaltet wird.	Dies ist normal. Der Geräuschpegel lässt nach, wenn das Kühlaggregat länger läuft.
<b>Vibriieren oder Rattern</b>	Der Boden ist uneben oder nicht fest. Der Kühlschrank wackelt, wenn er leicht berührt wird.	Sorgen Sie für einen ebenen und festen Untergrund für den Kühlschrank.
	Auf dem Kühlschrank stehende Gegenstände vibrieren.	Nehmen Sie diese Gegenstände herunter.
	Im Kühlteil stehende Teller usw. vibrieren.	Es ist normal, dass Teller im Kühlschrank leicht vibrieren. Achten Sie darauf, dass der Kühlschrank gerade und fest am Boden steht.
	Der Kühlschrank berührt die Wand oder Schränke.	Kühlschrank freimachen oder umstellen.
<b>Wasser / Eis /Feuchtigkeit im Kühlschrank</b>		
<b>Auf den Innenwänden des Kühlschranks sammelt sich Feuchtigkeit an.</b>	Die Bildung von Eis und internem Kondenswasser wird aufgrund heißer, feuchter Witterung beschleunigt.	Dies ist normal.
	Die Tür ist nicht ganz zu.	Siehe Problembereich Türen AUF/ZU.
	Tür zu oft oder zu lange offen.	Öffnen Sie die Tür nicht so oft.
<b>Wasser / Eis / Feuchtigkeit an der Außenseite des Kühlschranks</b>		
<b>An der Außenseite des Kühlschranks oder im Türspalt bildet sich Feuchtigkeit.</b>	Feuchtes Wetter.	Bei feuchtem Wetter ist dies normal. Wenn das Wetter wieder trockener ist, sollte diese Feuchtigkeit verschwinden.
	Die Tür ist nicht ganz geschlossen, so dass kalte Luft aus dem Inneren des Kühlschranks und warme Außenluft aufeinanderstoßen.	Schließen Sie die Tür vollständig.

<b>Gerüche im Kühlschrank</b>	Der Kühlschrank muss innen gereinigt werden.	Reinigen Sie das Innere mit einem Schwamm, warmem Wasser und Natriumbikarbonat.
	Es befinden sich stark riechende Lebensmittel im Kühlschrank.	Decken Sie diese Lebensmittel vollständig ab.
	Bestimmte Behälter und Verpackungsfolien haben einen Eigengeruch.	Bitte Behälter- oder Frischhaltepapier einer anderen Marke verwenden.
<b>Türen / Schubladen öffnen und schließen.</b>		
<b>Tür(en) schließt/schließen nicht.</b>	Vielleicht blockiert eine Lebensmittelpackung die Tür.	Legen Sie die Packung so hin, daß die Tür richtig schließt.
<b>Tür(en) schließt/schließen nicht. (Fortsetzung)</b>	Eine der Türen wurde so unsanft geschlossen, dass die andere Tür etwas aufgegangen ist.	Machen Sie beide Türen vorsichtig zu.
	Kühlschrank steht nicht waagrecht und wackelt, wenn man ihn berührt.	Stellen Sie mit Hilfe der Nivellierungsschrauben die richtige Höhe ein.
	Der Boden ist uneben oder nicht fest. Der Kühlschrank wackelt, wenn man ihn berührt.	Vergewissern Sie sich, dass der Boden eben ist und den Kühlschrank tragen kann. Eventuell muss der Boden von einem Zimmermann repariert werden.
	Kühlschrank berührt Wand oder Schränke.	Kühlschrank freimachen oder umstellen.
<b>Schubladen gehen nur schwer auf.</b>	Lebensmittel berühren die Ablage über der Schublade.	Legen Sie weniger Lebensmittel hinein.
	Die Schiene ist schmutzig.	Reinigen Sie Schublade und Schiene.
<b>Andere</b>	Bitte dieses Handbuch sorgfältig durchlesen.	

## Garantiekunde

### Für dieses Gerät übernehmen wir 24 Monate Garantie!

Wir verpflichten uns, während der 24-monatigen Garantiezeit Ihr Gerät kostenlos instandzusetzen bzw. Ihrem Fachhändler die Ersatzteile kostenlos zur Verfügung zu stellen, wenn es infolge eines Fabrikations- oder Materialfehlers versagen sollte. Weitergehende Ansprüche gegen uns sind ausgeschlossen. Beschädigungen durch höhere Gewalt oder auf dem Transportweg. **Im Übrigen gelten unsere umseitig aufgeführten Garantiebedingungen!**

Gerätetyp : \_\_\_\_\_

Seriennummer :

Name des Käufers : \_\_\_\_\_

Kaufdatum : \_\_\_\_\_

Stempel / Unterschrift des Fachhändlers

## Garantiebedingungen für Kühlschränke

- 1. Die Garantiezeit beginnt** mit dem Kaufdatum und erstreckt sich über 24 Monate. Der Beginn der Garantiezeit gilt als nachgewiesen, wenn der Käufer den Kaufbeleg (Quittung / Kassenzettel) zusammen mit der vom Verkäufer ausgefüllten und unterschriebenen Garantiekarte vorlegt. Die **Seriennummer** des Produkts muß mit der eingetragenen Nummer auf der Garantiekarte übereinstimmen!
- 2. Während der Garantiezeit beheben wir** kostenlos alle Mängel, soweit sie nachweislich auf Fabrikations- oder Materialfehler zurückzuführen sind.
- 3. Ausgeschlossen von der Garantie** sind Schäden, die durch unsachgemäße Behandlung, Nichtbeachtung der Anleitung und betriebsbedingte Abnutzung auftreten. Ebenso erstreckt sich die Garantie nicht auf Verschleißteile und leicht zerbrechliche Schäden, die auf dem Transport Entstehen, gehen zu Lasten des Käufers.
- 4. Die Entscheidung über Reparatur, Austausch oder Ersatz** bleibt bei uns. Ausgetauschte oder ersetzte Teile gehen in unser Eigentum über. Durch Reparatur oder Teileersatz wird die ursprüngliche Garantiezeit nicht verlängert!
- 5. Der Garantieanspruch erlischt**, sobald Personen in das Gerät eingreifen, die von LG Electronics nicht für den Service autorisiert sind - ebenso, sobald das Gerät zu gewerblichen Zwecken eingesetzt wird.
- 6. Heben Sie unbedingt die Originalverpackung auf**, damit das Gerät im Servicefall ohne Beschädigungen transportiert werden kann.
- 7. Wenden Sie sich im Garantiefall** an Ihren Fachhändler oder an eines unserer autorisierten Service - center.
- 8. Weitergehende Ansprüche sind ausgeschlossen!** Sollten Teile dieser Bestimmungen unwirksam sein, so gelten sie sinngemäß. Die Wirksamkeit der übrigen Bestimmungen wird hiervon nicht berührt.

LG Electronics Deutschland GmbH  
Hot-line : 01805-473784(12 Cent/Min.)



## **LG Electronics Deutschland GmbH**

---

Jakob - Kaiser - Str. 12  
47877 Willich  
<http://www.lge.de>  
Tel. : 01805-473784