



REPRODUCTOR DE DVD / GRABADOR DE CINTAS DE VÍDEO

MANUAL DEL USUARIO

MODELO : VC8806



Le recomendamos que lea cuidadosamente este libro de instrucciones antes de conectar, operar o ajustar este aparato.

Precauciones de seguridad / Notas importantes acerca del control de esta unidad



ADVERTENCIA

RIESGO DE CHOQUE ELÉCTRICO. NO ABRIR



ADVERTENCIA: PARA REDUCIR EL RIESGO DE CHOQUE ELÉCTRICO NO EXTRAIGA LA CUBIERTA (O PARTE POSTERIOR). NO HAY EN EL INTERIOR NINGUNA PARTE QUE PUEDA REEMPLAZAR EL USUARIO REFIERA EL MANTENIMIENTO A PERSONAL DE MANTENIMIENTO CUALIFICADO.



Este símbolo de un relámpago con cabeza de flecha dentro de un triángulo equilátero está destinado para alertar al usuario de la presencia de una potencia no aislada peligrosa dentro del producto que puede ser de la magnitud suficiente como para constituir un riesgo de choque eléctrico a las personas.



El signo de exclamación dentro de un triángulo equilátero está destinado para alertar al usuario de la presencia de instrucciones de mantenimiento y funcionamiento en la documentación que acompaña al producto.

ADVERTENCIA: PARA REDUCIR EL RIESGO DE INCENDIO O CHOQUE ELÉCTRICO, NO EXPONGA ESTE PRODUCTO A LA LLUVIA NI A LA HUMEDAD.

CLASS 1 LASER PRODUCT
KLASSE 1 LASER PRODUKT
LUOKAN 1 LASER LAITE
KLASS 1 LASER APPARAT
CLASSE 1 PRODUIT LASER

PRECAUCIÓN:

Este reproductor de disco de vídeo digital utiliza un sistema láser.

Para garantizar el uso apropiado de este producto, por favor lea este manual del usuario cuidadosamente y guárdelo para futura referencia; en caso de que la unidad necesite servicios de mantenimiento, por favor, contacte un servicio de mantenimiento autorizado - vea el procedimiento para mantenimiento.

El uso de controles, los ajustes o la realización de procedimientos diferentes a aquellos especificados en este manual pueden tener como consecuencia la exposición a radiaciones peligrosas.

Para evitar la exposición directa al rayo láser, no intente abrir la carcasa. Si está abierta, hay radiación visible de láser. NO MIRE FIJAMENTE AL RAYO.

PRECAUCIÓN: El aparato no debe exponerse a salpicaduras ni goteo de agua y no deben colocarse objetos llenos de líquidos, tales como jarrones, sobre el aparato.



Este producto se ha fabricado para cumplir las normas de interferencias de radio de las DIRECTIVAS 89/336/CEE, 93/68/CEE y 73/23/CEE DE LACEE.



Notas sobre los derechos de autor:

Está prohibido por ley copiar, difundir, mostrar, emitir por cable, mostrar en público o alquilar material con derechos de reproducción sin permiso.

Este producto tiene la función de protección contra copia desarrollada por by Macrovision. Algunos discos tienen grabadas señales de protección contra copia. Al grabar y reproducir las imágenes de estos discos en un reproductor de vídeo, aparecerá ruido de imagen.

Este producto incluye tecnología de protección de derechos de autor protegida por ciertas patentes de EEUU y otros derechos de la propiedad intelectual que pertenece a Macrovision Corporation y otros poseedores de derechos. El uso de esta tecnología de protección de los derechos de autor debe ser autorizado por Macrovision Corporation, y está destinado a usos domésticos y otros visionados limitados, a no ser que Macrovision Corporation autorice lo contrario. Está prohibido su desmontaje o desmenuzamiento.

NÚMERO DE SERIE: El número de serie se encuentra en la parte posterior de esta unidad. Este número es exclusivo de esta unidad y no está a disposición de otros. Debería anotar la información necesaria aquí y retener esta guía como registro permanente de su compra.

Número de modelo _____

Número de serie _____

Características:

- Versatilidad para reproducir DVD, VCD, CD de audio o cintas VHS.
- Se puede ver un DVD al tiempo que se graba un programa de TV en el VCR.
- Mandos a distancia para las plataformas de DVD y VCR.
- Grabaciones del DVD al VHS (siempre que el DVD no sea una copia protegida por Macrovision).
- VCR estéreo Hi-Fi.

Notas importantes acerca del control de esta unidad

Esta unidad utiliza un conjunto de controles para hacer funcionar el DVD y VCR. Los botones siguientes ayudan para controlar cada parte.

1 Botón POWER

Pulse el botón POWER del mando a distancia o en el panel delantero para encender la unidad.

2 Botón DVD

Pulse el botón DVD en el mando a distancia si desea controlar el DVD.

El indicador de DVD se encenderá en el display del panel delantero para mostrar que el DVD está seleccionado.

3 Botón VCR

Pulse el botón VCR en el mando a distancia si desea controlar el VCR.

El indicador de VCR se encenderá en el display del panel delantero para mostrar que el VCR está seleccionado.

4 Botón DVD / VCR

Pulse el botón DVD / VCR en el panel delantero para cambiar el control entre el DVD y el VCR.

Contenidos

Introducción

Precauciones de seguridad	2
Notas importantes acerca del control de esta unidad	2
Contenidos	3
Antes de usar	4-5
Disco reproducibles	4
Precauciones	5
Notas sobre discos	5
Acerca de los símbolos	5
Panel frontal y pantalla de visualización	6
Control remoto	7
Panel posterior	8

Preparación

Conexiones	9-10
Conexión a TV y decodificador (o Satélite)	9
Conexión a equipo opcional	10
Antes del funcionamiento – parte del VCR	11-15
Cómo sintonizar un canal de Vídeo en su televisor	11
Si utiliza su vídeo por primera vez	11
Ajustar el reloj Manualmente	12
Configuración del sistema de color	12
Cómo utilizar el menú principal	13
Sintonizar Canales de Televisión Automáticamente	13
Sintonizar Canales de Televisión Manualmente	14
Cómo cambiar El orden de los Canales de televisión	15
Cómo borrar Canales de televisión	15
Antes del funcionamiento – parte del DVD	16-19
Explicaciones generales	16
Visualización en pantalla	16
Configuración inicial	17-19
• Funcionamiento general de las configuraciones iniciales	17
• Idioma	17
• Imagen	17
• Sonido	18
• Otros	18
• Control parental	19

FUNCIONAMIENTO

Funcionamiento con cinta	20-22
Reproducción de una cinta	20
• Salto de CM (Mensajes Comerciales)	20
• OPR (Respuesta Óptima de Imagen)	20
Configuración de Grabación Rápida (ITR)	21
Grabación con el Temporizador utilizando la visualización en pantalla	22
Funcionamiento con DVD y CD de vídeo	23-25
Reproducción de un DVD y CD de vídeo	23
Funciones generales	23
• Desplazamiento a otro Título	23
• Desplazamiento a otro CAPÍTULO / PISTA	23
• Movimiento lento	23
• Paralización de imagen y reproducción de marcos	24
• Búsqueda	24
• Aleatorio	24
• Repetir	24
• Repetir A-B	24
• Búsqueda por tiempo	24
• 3D Envolvente	24
• Zoom	25
• Búsqueda por marcador	25
Funciones especiales del DVD	25
• Menú del título	25
• Menú del disco	25
• Ángulo de cámara	25
• Cambio del idioma del audio	25
• Cómo cambiar el canal de audio	25
• Subtítulos	25

Funcionamiento con CD de audio y discos en formato MP3/WMA

Reproducción de un CD de Audio y de Discos en formato MP3/WMA	26-27
• Notas acerca de grabaciones en MP3/WMA	26
• Pausa	27
• Desplazamiento a otra pista	27
• Repetir Pista/Todo/OFF	27
• Búsqueda	27
• Aleatoria	27
• Repetir A-B	27
• 3D Envolvente	27
• Cambio del Canal del audio	27

Funcionamiento con disco en JPEG

Visualización de un disco en formato JPEG	28
• Cómo cambiar a otro fichero	28
• Imagen estática	28
• Para disponer la imagen en otra posición	28
• Para girar la imagen	28
• Notas acerca de las grabaciones en formato JPEG	28

Reproducción programada

Reproducción programada con CD de audio y Disco en formato MP3/WMA	29
Reproducción programada con un CD de Vídeo	29
• Repetir pistas programadas	29
• Cómo borrar una pista de la lista de programación	29
• Cómo borrar toda la lista de programación	29

Funcionamiento adicional – parte del VCR

Visualización en pantalla	30
Parada del Contador de Memoria de la Cinta	30
Lock (Bloqueo para Niños)	30
Video Doctor (Autodiagnóstico)	30
Hi-Fi Estéreo Sistema de Sonido	31
Compatibilidad con Pantallas panorámicas 16:9	31
Configurar el decodificador	31

Funcionamiento adicional – parte del DVD

Memoria de la última condición	32
Salvapantallas	32
Grabación especial	33
Copia del DVD al VCR	33
Grabación de otro grabador de vídeo	33

Referencia

Control de su TV con el mando a distancia	34
Resolución de averías	35
Lista de código de idioma	36
Lista de código de país	37
Especificación	38

Acerca de los símbolos de las instrucciones



 Indica peligros que probablemente pueden causar daños a la unidad misma u otros daños materiales.

 Indica las características especiales de funcionamiento de esta unidad.

 Indica consejos para facilitar la tarea.

Antes de usar

Discos reproducibles

	DVD (discos de 8 cm / 12 cm)
	Video CD (VCD) (discos de 8 cm / 12 cm)
	Audio CD (discos de 8 cm / 12 cm)

Además, este equipo puede reproducir un DVD-R, DVD±RW, un CD de imagen Kodak, unidades SVCD, CD-R o CD-RW, que contengan títulos de audio o archivos en formato MP3, WMA, o JPEG.

Notas

- Dependiendo de las condiciones del equipo de grabación o del propio disco CD-R/RW (o DVD-R/±RW), Algunos discos CD-R/RW (o DVD-R/±RW) no pueden reproducirse en este equipo.
- No pegue ningún sello ni etiqueta a ninguno de los lados del disco (el lado grabado o el que tiene la etiqueta).
- No use CDs con forma irregular (es decir, en forma de corazón u octagonales). Esto puede tener como consecuencia el mal funcionamiento del reproductor.

Notas sobre DVD y CD de vídeo

Los fabricantes de software pueden fijar intencionadamente el funcionamiento de reproducción de DVD y CD. Como esta unidad reproduce DVD y CD de vídeo atendiendo al contenido de disco diseñado por el fabricante de software, puede que algunas funciones de reproducción de la unidad no estén disponibles o que se hayan añadido otras funciones.

Consulte también las instrucciones proporcionadas junto con los DVD y CD de vídeo. Puede que algunos DVD que tengan fines comerciales no se reproduzcan en la unidad.

Códigos regionales para el reproductor de DVD y los DVDs

Este reproductor de DVD está fabricado para la reproducción de programas de DVD codificados "2". El código de región en las etiquetas de algunos DVD indica qué tipo de reproductor puede reproducir dichos discos. Esta unidad sólo puede reproducir DVDs con la etiqueta "2" o "TODAS". Si intenta reproducir cualquier otro disco, aparecerá en su pantalla de TV el mensaje "Compruebe código regional". Algunos discos DVD pueden no tener una etiqueta con código de la región, aunque su reproducción está prohibida por límites de área.



Términos relacionados con discos

Título (sólo DVD)

Contenido de la película principal, contenido de las características que le acompañan, contenido adicional o álbum de música.

Cada título tiene asignado un número de referencia de título que le permite localizarlo con facilidad.

Capítulo (sólo DVD)

Secciones de una película o pieza musical más pequeñas que los títulos.

Un título se compone de uno o varios capítulos. A cada capítulo se le asigna un número de capítulo, que le permite localizar el capítulo que desee. Dependiendo del disco, puede no haber ningún capítulo grabado.

Pista (sólo CD de vídeo y de audio)

Secciones de una película o de una pieza musical en un CD de vídeo o de audio. A cada pista se le asigna un número para facilitar la localización de la pista que desee.

Escena

En un CD de vídeo con funciones PBC (Control de reproducción), las imágenes y las imágenes congeladas se dividen en secciones denominadas "Escenas". Cada escena aparece en la pantalla del menú y se le asigna un número para que pueda localizar la escena que desee.

Una escena está compuesta de una o varias pistas.

Tipos de CD de vídeo

Hay dos tipos de CD de vídeo:

CD de vídeo equipado con PBC (Versión 2.0)

Las funciones PBC (Control de reproducción) le permiten interactuar con el sistema a través de los menús, funciones de búsqueda u otras funciones como las del ordenador. Además, las imágenes congeladas de alta resolución pueden reproducirse si están incluidas en el disco.

CD de vídeo sin PBC (Versión 1.1)

Funciona igual que los CD de audio. Estos discos permiten la reproducción de imágenes de vídeo y sonido, pero no están equipados con PBC.

Antes de usar (Continuación)

Precauciones

Manejo de la unidad

Al enviar la unidad

Resultan muy útiles la caja de envío original y el embalaje. Para máxima protección, vuelva a embalar la unidad según lo hicieron originalmente en la fábrica.

Al configurar la unidad

La imagen y el sonido de una TV, vídeo o radio cercanos pueden quedar distorsionados durante la reproducción. En este caso, coloque la unidad lejos de la TV, el vídeo o la radio, o apague la unidad después de extraer el disco.

Para mantener limpia la superficie

No utilice líquidos volátiles, tales como insecticida en spray, cerca de la unidad. No deje productos de caucho o plástico en contacto con la unidad durante períodos largos de tiempo. Dejarán marcas sobre la superficie.

Limpieza de la unidad

Para limpiar la carcasa

Use un paño suave y seco. Si las superficies están extremadamente sucias, utilice un paño suave ligeramente humedecido en una solución jabonosa suave. No utilice solventes fuertes, tales como alcohol, benceno o disolvente, puesto que éstos podrían dañar la superficie de la unidad.

Para obtener una imagen clara

El reproductor de DVD es un dispositivo de gran precisión y de alta tecnología. Si la lente óptica de recepción y parte de la unidad de disco están sucias o gastadas, la calidad de imagen será pobre.

Se recomiendan revisión y mantenimiento regulares cada 1000 horas de uso. (Esto depende del entorno de funcionamiento).

Para más detalles, contacte por favor con su distribuidor más cercano.

Notas sobre discos.

Manejo de discos

No toque la parte de reproducción del disco. Sujete el disco por los bordes de modo que no queden huellas dactilares en la superficie. No pegue papel ni cinta adhesiva en el disco.



Almacenamiento de discos

Después de reproducirlos, guarde el disco en su caja. No exponga el disco a la luz solar directa ni a fuentes de calor, ni lo deje en un coche aparcado expuesto a luz solar directa, puesto que podría haber un aumento de temperatura considerable en el interior del coche.

Limpieza de discos

La existencia de huellas dactilares y polvo sobre el disco pueden provocar una calidad de imagen pobre y distorsión del sonido. Antes de la reproducción, limpie el disco con un paño limpio. Frote el disco desde el centro hacia afuera.

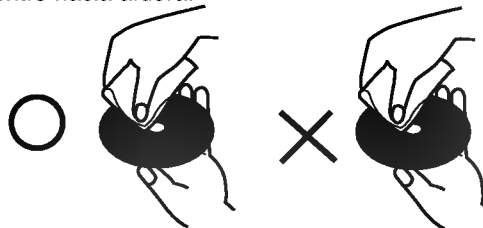

No utilice solventes fuertes tales como alcohol, benceno, disolvente, limpiadores comerciales o spray anti-estático que están destinados para vinilo más antiguo.

Acerca de los símbolos

Sobre la pantalla de símbolos

“ ” puede aparecer en la pantalla de TV durante el funcionamiento. Este icono significa que la función explicada en este manual de usuario no está disponible en ese DVD específico.

Acerca de los símbolos de discos para las instrucciones.

Una sección cuyo título tiene uno de los símbolos siguientes es aplicable sólo al disco representado por el símbolo.

- DVD
- CD de vídeo con funciones PBC (Control de reproducción).
- CD de vídeo sin funciones PBC (Control de reproducción).
- Audio CDs.
- MP3 disc.
- WMA disc.
- JPEG disc.

Panel frontal y pantalla de visualización

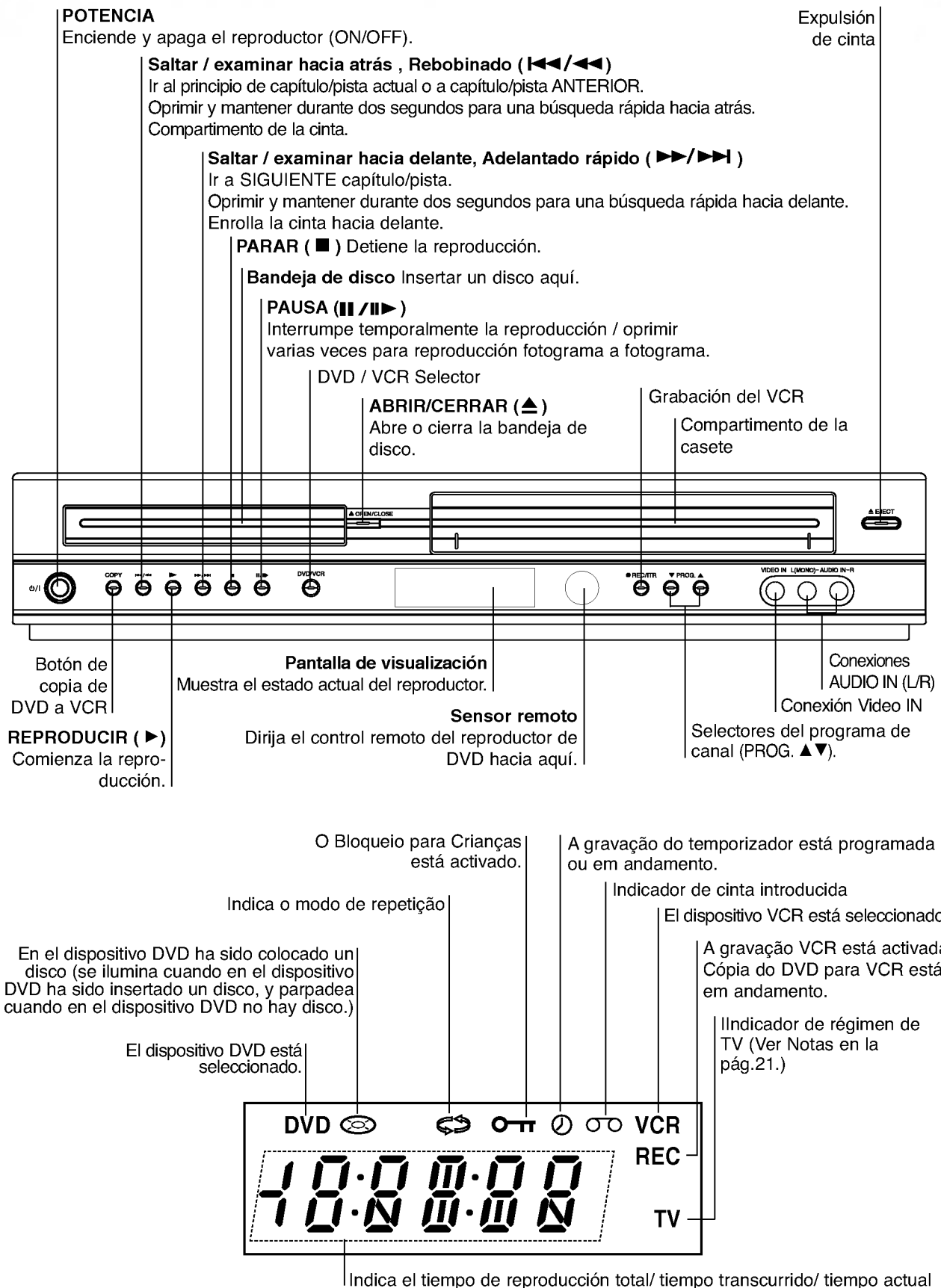

Control remoto

POWER
Enciende y apaga la unidad.
Botón de selección DVD / VCR
Selecciona el modo de funcionamiento del mando a distancia.

Botones numéricos 0-9
Selecciona opciones numeradas en un menú.

TV/VCR
Conecta entre el sintonizador del TV y el sintonizador interno del VCR.

BACKWARD / FORWARD
(◀◀ / ▶▶)

- DVD: Busca hacia atrás o delante.
- VCR: Rebobina la cinta durante el modo STOP para una búsqueda de la imagen en retroceso rápido y hace avanzar la cinta durante el modo STOP para una búsqueda de la imagen en avance rápido.

PAUSE/STEP (II) •
Interrumpe temporalmente la reproducción / oprimir varias veces para una reproducción fotograma a fotograma.

REPRODUCIR (▶) •
Comienza la reproducción.

PARAR (■) •
Detiene la reproducción.

DISPLAY CLK/CNT
Se accede al display en pantalla. Muestra la hora o el contador actual.

◀ ▶ ▲ ▼ (izquierda / derecha / arriba / abajo)
Selecciona un elemento del menú

PR/TRK(+/-)
- Selecciona un programa de canal del VCR.

- Para ajustar el tracking.
- Para controlar el temblor vertical de la imagen parada.

ENTRAR/OK
Reconoce la selección del menú.

DISC MENU
Accede al menú de un disco DVD.

A-B/LP •
- Repite la secuencia.

- Selecciona la velocidad de grabación de la cinta.

RANDOM/CM SKIP •
- Reproduce las pistas en orden aleatorio.
- Salta anuncios

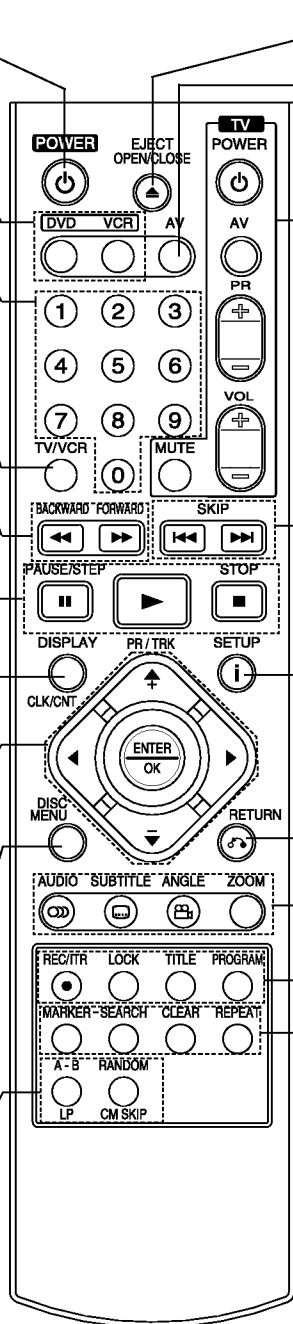

ABRIR/CERRAR
- Abre o cierra la bandeja de discos.
- Expulsión de cinta.

AV
Selecciona la fuente de entrada para la grabación en la cinta.

Botones de control del televisor (consulte la p. 34.)

TV POWER: Enciende (ON) y apaga (OFF) el televisor.

TV AV +/-: Cambiar la fuente de recepción de señales de TV entre el televisor y otras fuentes de recepción.

TV PR +/-: Selecciona un canal del televisor.

TV VOL +/-: Ajusta el volumen del televisor.

MUTE: Activa y desactiva el sonido del televisor.

SKIP (◀◀ / ▶▶)
Va al siguiente capítulo o pista. Vuelve al comienzo del capítulo o pista actual o va al capítulo o pista anterior.

SETUP/ i
Acceso o eliminación del menú de configuración.

RETURN
- Elimina el menú de configuración.
- Muestra el menú de un CD de video con PBC.

• AUDIO
Selecciona un idioma de audio (DVD) o un canal de audio (CD).

• SUBTITULADO
Selecciona un idioma de subtítulo.

• ANGULO
Selecciona el ángulo de la cámara si está Disponible

• ZOOM
Agrandar la imagen de video.

• REC/ITR
Graba las fuentes de entrada en la cinta.

• LOCK (Child Lock)
Enciende y apaga el Bloqueo para niños.

• TÍTULO
Muestra el menú de títulos del disco si está disponible.

• PROGRAMAR
Acceder o eliminar el menú de programa.

• MARCADOR
Marca cualquier punto durante la reproducción.

• BÚSQUEDA
Muestra el menú BÚSQUEDA DE MARCADOR.

• CLEAR
- Borra un número de pista del menú de programa o una marca del menú de BÚSQUEDA POR MARCADORES.
- Restablece el contador de cinta a cero.

• REPEAT
Repite el capítulo, pista, título, todo.

Amplitud de funcionamiento del control remoto

Dirija el control remoto al sensor remoto y oprima los botones.

- **Distancia:** : Alrededor de 23 pies (7 m) de la parte frontal del sensor remoto
- **Ángulo:** Alrededor de 30° a cada lado de la parte frontal del sensor remoto.

Instalación de las pilas del control remoto

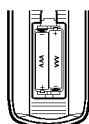

Extraiga la cubierta de las pilas en la parte trasera del control remoto e inserte dos pilas R03 (tamaño AAA) + y - colóquelas correctamente.

⚠ PRECAUCIÓN

No mezcle pilas nuevas y usadas. No mezcle nunca tipos diferentes de pilas (estándar, alcalinas, etc.)

Panel posterior

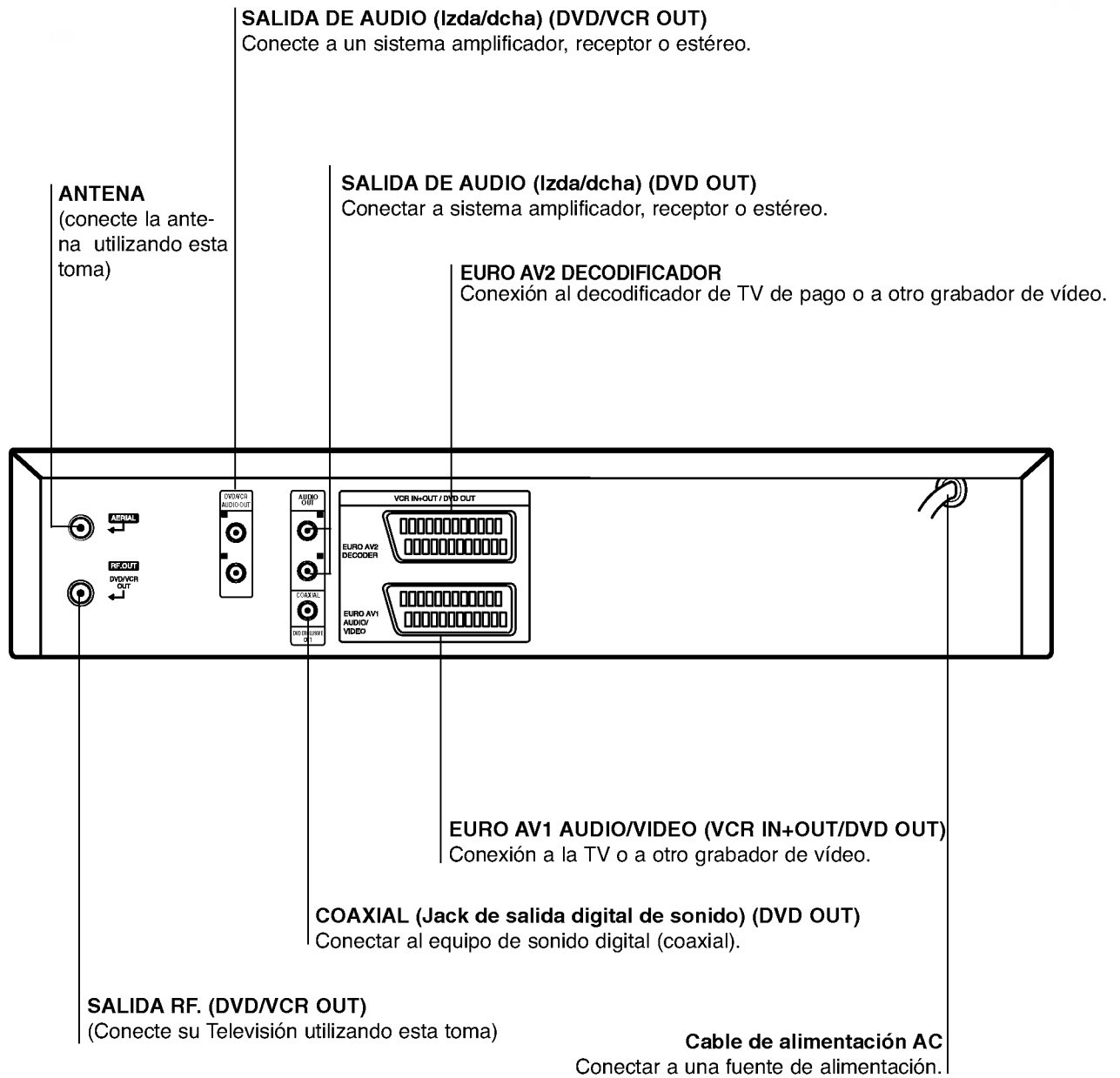

No toque las clavijas interiores de los conectores del panel posterior. La descarga electrostática puede causar daños permanentes a la unidad.

Conexiones

Consejos

- Dependiendo de su TV y de otro equipo que desee conectar, hay varias maneras en las que puede conectar el reproductor. Use sólo una de las conexiones descritas abajo.
- Por favor, consulte los manuales de su TV, vídeo, sistema de música y otros dispositivos según sea necesario para hacer las conexiones más apropiadas.
- Para mejor reproducción de sonido, conecte los conectores de SALIDA DE AUDIO a los conectores de audio de su equipo amplificador, receptor, estéreo o de audio/vídeo. Vea "Conexión a equipo opcional" en la página 10.

Caution

- Asegúrese de que el reproductor de DVD está directamente conectado a la TV: Configure la TV al canal de entrada de vídeo correcto.
- No conecte el conector de SALIDA DE AUDIO del reproductor de DVD al conector de su sistema de sonido.

Conexión a TV y decodificador (o Satélite)

- Realice una de las siguientes conexiones atendiendo a las funciones del equipo que tenga.

Conexiones básicas (AV)

- 1** Conecte **EURO AV1 AUDIO/VIDEO** del panel trasero de esta unidad a la conexión de entrada scart en la TV mediante un conector SCART.
- 2** Algunos retransmisores de TV transmiten señales de televisión codificadas que sólo podrá ver con un decodificador alquilado o comprado. Puede conectar este descodificador a esta unidad.

Conexiones básicas (RF)

- 1** Conecte el cable de la antena RF de la antena interior / exterior a la conexión AERIAL en el panel trasero de esta unidad.
- 2** Conecte el cable de antena RF suministrado de la conexión RF.OUT del panel trasero de esta unidad a la entrada de antena de TV.

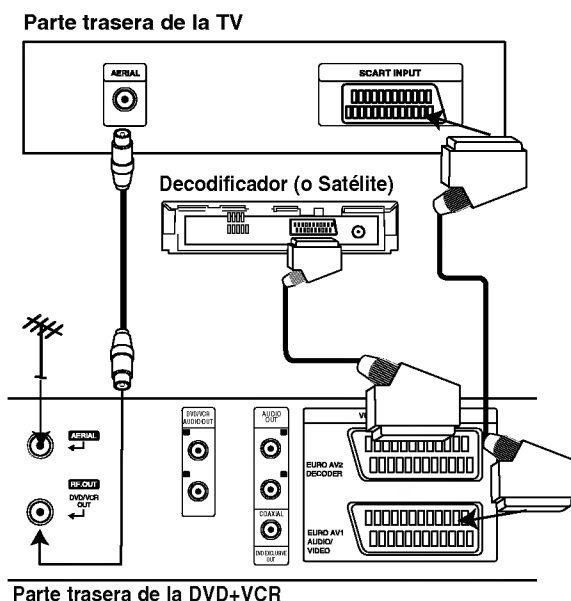

Conexiones (Continuación)

Conexión a equipo opcional

Conexión a un amplificador equipado con dos canales analógicos estéreos o Dolby Pro Logic II/Pro Logic

Conecte los conectores izquierdo y derecho de SALIDA DE AUDIO en el reproductor de DVD a los conectores de entrada izquierdo y derecho de su sistema amplificador, receptor o estéreo, usando los cables de sonido.

Conexión a un amplificador equipado con dos canales estéreos digitales (PCM) o a un receptor de Audio/ Vídeo equipado con un decodificador multicanal (Dolby Digital™, MPEG 2 o DTS)

1 Conecte uno de los conectores de salida digital audio del reproductor de DVD (COAXIAL) al conector correspondiente de su amplificador. Use un cable de audio opcional digital (coaxial).

2 Necesitará activar la salida de su reproductor. (Vea "Salida de audio digital " en la página 18).

Sonido digital multicanal

Una conexión digital multicanal ofrece la mejor calidad de sonido. Para esto necesita un receptor multicanal de Audio/Vídeo que admita uno o más de los formatos de sonido admitido por su receptor de DVD (MPEG 2, Dolby Digital y DTS). Compruebe el manual del receptor y los logos en la parte frontal del receptor.

ADVERTENCIA:

Debido al acuerdo de licencia de SPD, la salida digital será en la salida digital SPD cuando esté seleccionado el flujo de audio SPD.

Parte trasera de la DVD+VCR

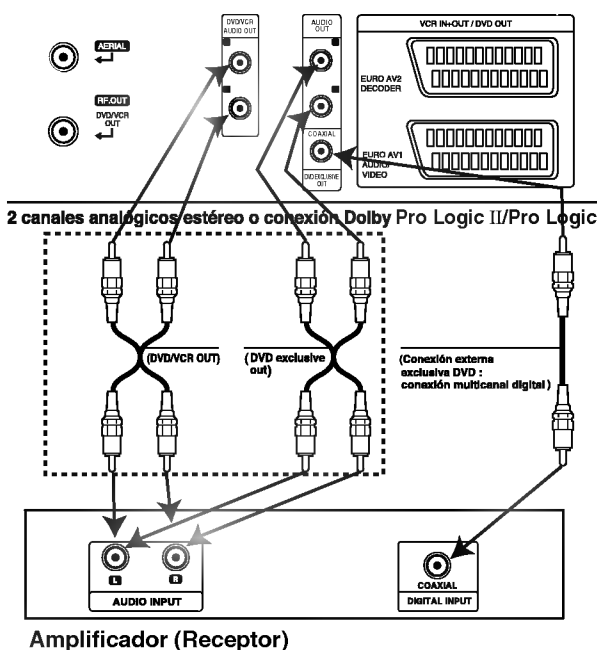

Notas

- Si el formato de sonido de la salida digital no coincide con las capacidades de su receptor, el receptor producirá un sonido fuerte y distorsionado, o no producirá sonido alguno.
- Para ver el formato de audio del DVD actual en la pantalla, oprima AUDIO.

Antes del funcionamiento – parte del VCR

Cómo sintonizar un canal de Vídeo en su televisor

Notas

- La frecuencia de salida de este vídeo (VCR) está configurada en el canal UHF 36. Si el canal 36 ya está siendo utilizado por otra cadena de televisión, o si la imagen aparece distorsionada, puede cambiar el canal de transmisión de su vídeo. Los pasos 5 – 8 le enseñarán a cambiar la frecuencia de salida de su VCR.
- Su televisor recibe señales del Vídeo (VCR) como si fuera otro canal de Televisión. Tiene que seleccionar un número de canal en su televisor y sintonizarlo de forma que pueda ver las cintas de vídeo. Si ha utilizado cables de **EUROCONECTOR** entonces su televisor ya debe contar con un canal de vídeo, normalmente denominado AV.

1 Asegúrese de que ha instalado su vídeo correctamente tal y como se ha indicado anteriormente en este manual. Pulse **POWER** para encender su vídeo. Encienda su Televisor.

2 Inserte una cinta pre-grabada en su vídeo y pulse **PLAY** en el mando a distancia. Seleccione el número de canal de vídeo en el que desee ver los vídeos. No se preocupe si en este momento no dispone de una cinta de vídeo que reproducir. Si enciende su vídeo y sigue los pasos **3 – 4**, en vez de esperar a ver la reproducción de la cinta, sintonice el televisor hasta que pueda ver una pantalla de color azul brillante.

3 Sintonice este canal hasta que la imagen del vídeo sea nítida y el sonido claro. Si ha utilizado cables de **EUROCONECTOR**, simplemente seleccione el canal **AV**. El canal **AV** ya está sintonizado para una reproducción óptima del vídeo en su televisor.

4 Almacene este canal en su televisor. Necesitará consultar el libro de instrucciones de la televisión si no sabe cómo hacerlo.

5 Solamente siga los pasos 5 ~ 8 si no puede obtener una reproducción clara del vídeo tal y como se describe en los pasos 1 ~ 4. Seleccione el número de canal de televisión en el que desea ver los vídeos. Asegúrese de que su VCR está en ESPERA pulsando ENCENDIDO en el mando a distancia (tan sólo se muestra el reloj).

6 Pulse **PROG. ▲** o **▼** en el frente del VCR durante más de 4 segundos. Aparecerá **RF36** en la pantalla de visualización del vídeo. Se mostrará la imagen siguiente en la pantalla VCR.

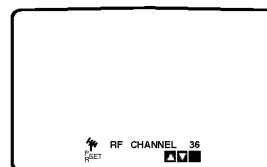

7 Pulse las teclas **PROG. ▲** y **▼** para seleccionar otro canal de vídeo. Puede seleccionar cualquier número de canal de vídeo entre 22 y 68. También puede fijarlo en "OFF" si hay cualquier interferencia cuando la TV está conectada al VCR con un conector SCART.

8 Seleccione el número del canal de televisión en el que desea ver los vídeos. Pulse **⏻/I** en la parte frontal de su vídeo cuando haya terminado. Sintonice este canal hasta que aparezca una pantalla de color azul brillante. Almacene este canal en su televisor.

Notas

Asegúrese de que ha instalado correctamente su vídeo y de que ha sintonizado adecuadamente un canal dedicado al vídeo en su televisor. Si no sintoniza un canal en su televisión para el vídeo no podrá ver o grabar cintas de vídeo.

Si utiliza su vídeo por primera vez

La siguiente imagen aparecerá en la pantalla de la televisión cuando conecte su vídeo por primera vez.

Para sintonizar los canales de televisión, por favor, siga los pasos 3 a 4 tal y como se indica "ACMS" (Sistema Automático de Memoria de Canales) (véase la pág. 13).

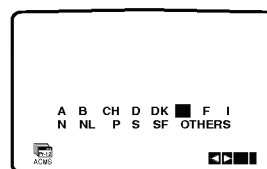

Antes del funcionamiento – parte del VCR

Ajustar el reloj Manualmente

El reloj del DVD+VCR controla las configuraciones de la hora, día y fecha del DVD+VCR.

El reloj se configurará automáticamente durante el ACMS (Sistema de memoria de canal automática) cuando el DVD+VCR detecte un canal que retransmita un señal de teletexto.

Si la señal de retransmisión es débil, el reloj no se configurará y necesitará que se configura de forma manual.

- 1 Pulse **i**.
Pulse las teclas **◀** o **▶** para seleccionar **TIME DATE**.

Pulse **OK**.

El modo de ajuste automático puede establecerse en "DES." pulsando **▲** o **▼** si desea establecer el tiempo manualmente.

Pulse **OK**.

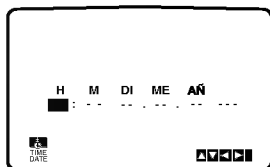

- 2 Use los botones numerados del mando a distancia para cambiar las **HORAS, MINUTOS, DÍA, MES** y **AÑO**.

Por favor, tenga en cuenta que su vídeo utiliza un reloj de 24 horas. Por ejemplo, la 1 de la tarde se mostrará como 13:00.

El día de la semana aparecerá automáticamente cuando introduzca el año.

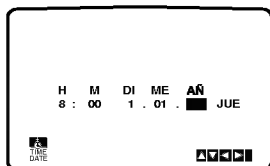

- 3 Si se equivoca pulse las teclas **◀** o **▶** e introduzca los datos correctos.

- 4 Pulse **i**.

Configurar el sistema de color

- 1 Pulse **i**.

- 2 El menú principal aparecerá en la pantalla de la televisión.

- 3 Pulse las teclas **◀** o **▶** para seleccionar el **SYSTEM**.
Pulse **OK**.

- 4 Pulse las teclas **▲** o **▼** para seleccionar el sistema de **COLOR** utilizado.

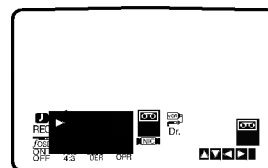

- 5 Pulse **◀** o **▶** para seleccionar **RF AUDIO**.
Pulse **▲** o **▼** para hacer una selección de acuerdo con el **RF AUDIO** usado.

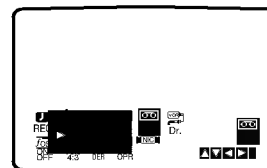

- 6 Pulse **i** para quitar los menús de la pantalla de la televisión.

Antes del funcionamiento – parte del VCR

Cómo utilizar el menú principal

Este vídeo se puede programar fácilmente utilizando los menús que aparecen en la pantalla. Los menús se controlan desde el MANDO A DISTANCIA.

1 Encienda su televisor y su vídeo pulsando el botón **POWER**.

2 Pulse el botón **i**. Aparecerá el menú principal en la pantalla de la televisión.

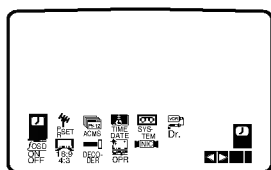

- **REC** - Configuración de la grabación mediante el Timer (véanse las pág. 22).
- **PR SET** - Configuración de sintonización manual (véanse las pág. 14).
- **ACMS** - ACMS (Sistema Automático de Memoria de Canales) (véase la pág. 13).
- **TIME DATE** - Configuración de la Fecha y del Reloj (véase la pág. 12).
- **SYSTEM** - Para configurar el Sistema de Color del Televisor (véase la pág. 12).
- **Dr.** - Para comprobar un problema con su vídeo (véase la pág. 30).
- **F.OSD ON/OFF** - Para mostrar el modo operativo de su Vídeo (véase la pág. 30).
- **16:9/4:3** - Para seleccionar la proporción del aspecto de televisor (véase la pág. 31).
- **DECODER** - Para utilizar un decodificador de televisión de pago (o satélite) con su vídeo (véase la pág. 31).
- **OPR** - Para mejorar la imagen de reproducción (véase la pág. 20).
- **NIC** - Para activar o desactivar el sonido digital NICAM (véase la pág. 31).

Consejo

Podrá cambiar el idioma del menú en el menú de configuración del DVD. (Consulte el menú del idioma en la página 17.)

3 Pulse las teclas **◀** o **▶** para seleccionar el menú deseado.

Pulse **OK** y pulse las teclas **▲** o **▼** para seleccionar.

4 Pulse **i** para quitar los menús de la pantalla.

Sintonizar Canales de Televisión Automáticamente

1 Pulse **POWER** para encender su Vídeo.

2 Pulse **i**. Aparecerá el menú principal en la pantalla de la televisión.

Pulse **◀** o **▶** para seleccionar el **ACMS**.

Pulse **OK**.

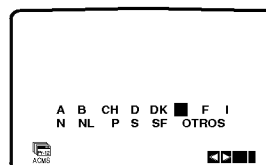
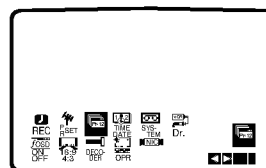

3 Pulse **◀** o **▶** para seleccionar el PAÍS. (A: Austria, B: Bélgica, CH: Suiza, D: Alemania, DK: Dinamarca, E: España, F: Francia, I: Italia, N: Noruega, NL: Países Bajos, P: Portugal, S: Suecia, SF: Finlandia, Otros)

Pulse **OK** de nuevo para iniciar el proceso de selección automático.

Cuando se esté realizando la sintonización automática, se establecerá automáticamente la hora y la fecha. Si - - : - - aparece en el display del DVD+VCR, significa que la señal de retransmisión es débil y el reloj no se puede establecer. Pase a la sección "Ajustar el reloj Manualmente" de este libro en la página 12.

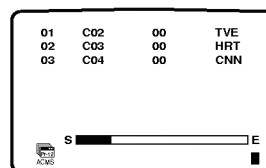

4 Aparecerá la **TABLA DE CANALES DE TELEVISIÓN** cuando haya finalizado el proceso de sintonización.

Pulse **i** para guardar su configuración.

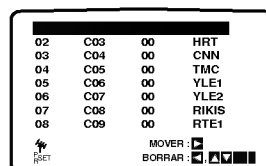

Antes del funcionamiento – parte del VCR

Sintonizar Canales de Televisión Manualmente

En algunas partes del país puede que las señales sean demasiado débiles como para que el proceso de sintonización automática pueda encontrar o asignar canales de televisión de forma correcta. Debe sintonizar estos canales de televisión manualmente para que su vídeo pueda almacenarlos.

- 1 Pulse **i**.
Aparecerá el menú principal en la pantalla.
Pulse las teclas **◀** o **▶** para seleccionar **PR SET**.
Pulse **OK**.

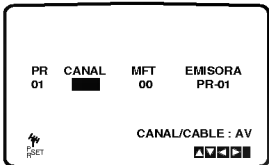
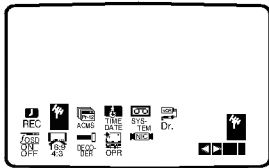

- 2 Pulse **i**.
Aparecerá la tabla de canales de TV.
Pulse **▲** o **▼** para seleccionar el número de programa que quiere sintonizar (por ejemplo, PR 09).

02	C03	00	PR-02
03	C04	00	PR-03
04	C05	00	PR-04
05	C06	00	PR-05
06	C07	00	PR-06
07	C08	00	PR-07
08	C09	00	PR-08

MOVER: **▶**
BORRAR: **◀**

- 3 Pulse **OK**.
Pulse **AV** para seleccionar **C** (Canales estándares) o **S** (para canales por Cable):
C02 - C69, S01 - S41.
Introduzca el número del canal de la estación que quiere sintonizar con las **teclas numeradas** o use **▲** o **▼** para encontrar la estación necesaria.

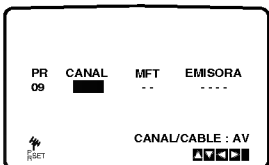

- 4 La búsqueda se detendrá cuando localice una estación.
Pulse **▶** para seleccionar **MFT**.
Pulse las teclas **▲** o **▼** para ajustar.

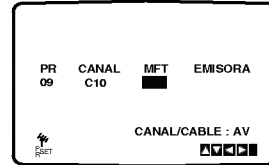

- 5 Pulse la tecla **i** para seleccionar la **EMISORA** de forma que pueda dar un nombre a su cadena de televisión.
Pulse **OK**.
Aparecerá la lista de cadenas de televisión.

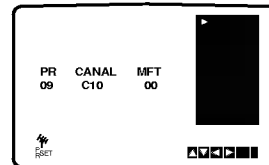

- 6 Pulse las teclas **▲** o **▼** para seleccionar un nombre de cadena de la lista.
Pulse **OK**.

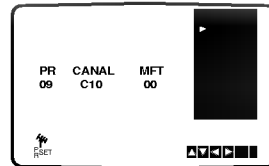

- 7 Puede cambiar el nombre de una cadena de televisión manualmente en vez de utilizar los nombres "estándares". Pulse la tecla **▶**.
Pulse las teclas **▲** o **▼** para seleccionar las letras o los números de la nueva cadena de televisión.
Pulse **OK**.

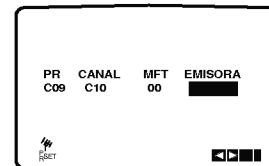

- 8 Pulse **i**, confirme la ubicación de la cadena.
Pulse **i** otra vez.
Su nueva cadena de televisión ha sido sintonizada en su vídeo.
Si desea sintonizar manualmente otras cadenas de televisión repita los pasos **1 – 8**.

10	--	--	----
11	--	--	----
12	--	--	----
13	--	--	----
14	--	--	----
15	--	--	----
16	--	--	----

MOVER: **▶**
BORRAR: **◀**

Antes del funcionamiento – parte del VCR

Cómo cambiar El orden de los Canales de televisión

Después de sintonizar los canales de televisión en su vídeo puede que le apetezca cambiar el orden en el que han sido almacenados sin tener que volver a sintonizarlos. Las instrucciones proporcionadas en esta página le enseñarán a cambiarlos fácilmente en base al orden que usted elija.

- 1 Pulse **i**.
El menú principal aparecerá en la pantalla de la televisión. Pulse las teclas **◀** o **▶** para seleccionar **PR SET**. Pulse **OK**.

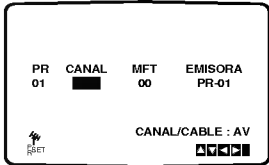
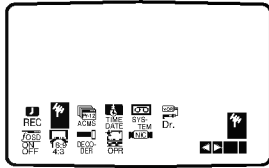

- 2 Pulse **i**.
Pulse las teclas **▲** o **▼** para seleccionar el número de programa que desea cambiar (por ejemplo, el PR 03). Pulse **▶**.

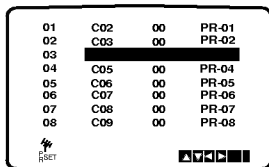
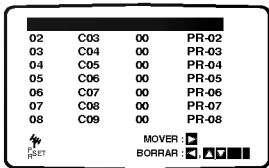

- 3 Pulse las teclas **▲** o **▼** para seleccionar el número de programa al que desea cambiarlo (por ejemplo, el PR 05).

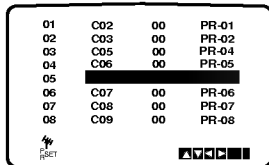

- 4 Pulse **OK**.
El programa seleccionado se cambiará al nuevo número de programa.
Si desea cambiar más canales de televisión, repita los pasos 1 – 4.
Pulse **i** para quitar los menús de la pantalla de la televisión.

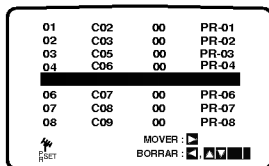

Cómo borrar Canales de televisión

Después de sintonizar los canales de televisión en su vídeo puede que le apetezca borrar un canal. Las instrucciones que se muestran en esta página le enseñarán a borrar fácilmente los canales de televisión que no desee.

- 1 Pulse **i**.
El menú principal aparecerá en la pantalla de la televisión. Pulse las teclas **◀** o **▶** para seleccionar el **PR SET**. Pulse **OK**.

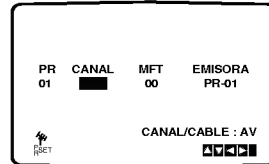
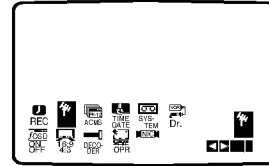

- 2 Pulse **i**.
Pulse las teclas **▲** o **▼** para seleccionar el número de programa que desea borrar (por ejemplo, el PR 03).

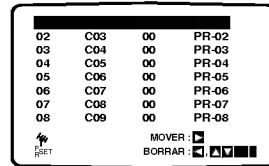

- 3 Pulse la tecla **◀**.
Después de unos segundos, el canal seleccionado se borrará.

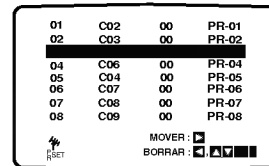

- 4 Pulse **i** para quitar los menús de la pantalla de la televisión. Si desea borrar más canales de televisión, repita los pasos 1 – 3.

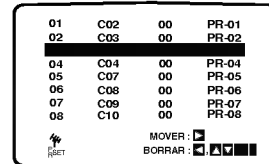

Cómo seleccionar canales de televisión almacenados:

Los canales de televisión almacenados se pueden seleccionar de dos formas. Pulse las teclas **PROG. ▲** o **▼** para seleccionar diferentes canales que estén sintonizados en su vídeo.
O bien puede seleccionar los canales directamente utilizando los botones numerados del mando a distancia.

Antes del funcionamiento – parte del DVD

Explicaciones generales

Este manual da las instrucciones básicas para operar el reproductor de DVD. Algunos DVD requieren operaciones específicas o permiten solamente un funcionamiento limitado durante la reproducción. Cuando esto ocurre, el símbolo  aparece en la pantalla de TV, para indicar que el reproductor de DVD no permite la operación o que no está disponible en el disco.









Visualización en pantalla

El estatus general de reproducción puede mostrarse en la pantalla de TV. Pueden cambiarse algunas opciones en el menú.

Funcionamiento de la visualización en pantalla





- 1** Oprimir **DISPLAY** durante la reproducción
- 2** Oprimir **▲** o **▼** para seleccionar una opción. Se resaltará la opción seleccionada.
- 3** Oprimir **◀** o **▶** para cambiar la configuración de una opción.
Los botones de números también pueden utilizarse para configurar los números (por ejemplo, el número de título). Para algunas funciones, oprima **ENTER** para ejecutar la configuración.

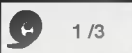
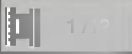

Retroalimentación temporal Iconos de campo

-  Repetir título
-  Repetir capítulo
-  Repite la pista (sólo CD de vídeo sin PBC)
-  Repite todas las pistas (sólo CD de vídeo sin PBC)
-  Repetir A-B
-  Apagar repetir
-  Continuar la reproducción desde este punto
-  Acción prohibida o no disponible

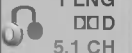
Notas

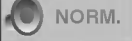
- Algunos discos pueden no ofrecer todas las visualizaciones en pantalla listadas abajo.
- Si no se oprime ningún botón durante más de 10 segundos, desaparece la visualización en pantalla.

Opciones	Función (Oprima ▲▼ para seleccionar la opción deseada)	Método de Selección
Número de título	 1 / 3 Muestra el número del título actual y el número total de títulos, y pasa al número de título deseado.	◀ / ▶, o Numérico, ENTER
Número de capítulo	 1 / 3 Muestra el número del capítulo actual y el número total de capítulos y pasa al número de capítulo deseado.	◀ / ▶, o Numérico, ENTER
Búsqueda por tiempo	 Muestra el tiempo de reproducción transcurrido y busca el punto directamente por el tiempo transcurrido.	Numérico, ENTER
Idioma del audio y modo de salida de audio digital	 1 ENG DSD 5.1 CH Muestra el idioma de sonido actual, método de codificación, número de canal y cambia la configuración.	◀ / ▶, o AUDIO
Idioma de subtítulos	 Muestra el idioma de subtítulado actual y el número total de ángulos y cambia la configuración.	◀ / ▶, o SUBTITLE
Ángulo	 Muestra el número de ángulo actual y cambia el número de ángulos.	◀ / ▶, o ANGLE
Sonido	 NORM. Muestra el modo de sonido actual y cambia la configuración.	◀ / ▶

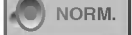
Opciones	Función (Pulse ▲▼ para seleccionar el elemento deseado)	Método de Selección
Número de pista	 1 / 4 Muestra el número de pista actual, número total de pistas y el modo PBC en On y salta al número de pista deseado.	◀ / ▶, o Numérico, ENTER
Tiempo	 Muestra el tiempo de reproducción transcurrido (Sólo display)	–
Canal de audio	 STER. Muestra el canal de audio y cambia el canal de audio.	◀ / ▶, o AUDIO
Sonido	 NORM. Muestra el modo de sonido actual y cambia la configuración.	◀ / ▶

Antes del funcionamiento (continuación) – parte del DVD

Configuración inicial

Puede configurar sus preferencias personales propias en el reproductor.

Funcionamiento general de las configuraciones iniciales

- 1** Oprima **SETUP**.
El menú de configuración aparece.

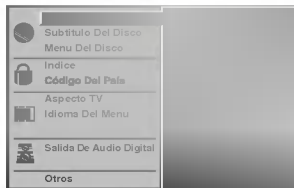

- 2** Oprima **▲▼** para seleccionar la opción deseada. La pantalla mostrará la configuración actual para la opción seleccionada, así como configuraciones alternativas.
- 3** Mientras está seleccionada la opción deseada, oprima **►**, luego **▲▼** para seleccionar la configuración deseada.
- 4** Oprima **ENTER** para confirmar su selección. Algunas opciones requieren pasos adicionales.
- 5** Oprima **SETUP**, **RETURN** o **PLAY** para salir del menú de configuración.

Idioma

Idioma del disco

Seleccione un idioma del Menú de disco, Audio y Subtitulado.

Original : Se selecciona el idioma original para el disco.

Otros : Para seleccionar otro idioma, oprima los botones numéricos para introducir el número de 4 dígitos correspondiente, según la lista de código de idiomas en la página 36. Si introduce el código de idioma equivocado, oprima **CLEAR**.

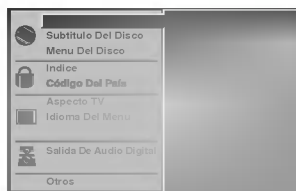

Idioma del menú

Seleccione un idioma para el menú de configuración. Este es el menú que ve cuando oprime **SETUP**.

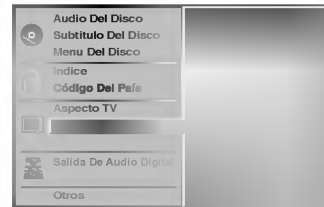

Imagen

Aspecto de TV

4:3 Letterbox: Seleccionar cuando está conectada una TV estándar. 4:3. Muestra las imágenes de teatro con bandas cinematográficas arriba y debajo de la imagen.

4:3 Panscan: Seleccionar esta función cuando tenga conectado un televisor convencional. El material de video formateado en el modo Pan & Scan se reproducirá en este modo (Ambos lados de la imagen aparecerán cortados).

16:9 Wide: Seleccionar cuando está conectada a una TV 16:9.

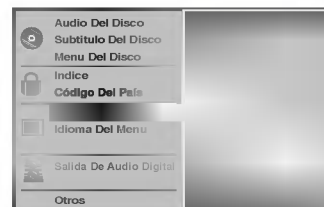

Antes del funcionamiento (continuación) – parte del DVD

Sonido

Salida De Audio Digital

Cada disco de DVD tiene varias opciones de salida de audio. Configure Digital Audio Output (Salida de audio digital) del reproductor dependiendo del tipo de sistema de audio que utilice. .

DOLBY DIGITAL/PCM: Seleccione "DOLBY DIGITAL/PCM" si ha conectado el conector DIGITALOUT del reproductor de DVD a un decodificador Dolby Digital (o a un amplificador u otro equipo con un decodificador Dolby Digital).

Stream/PCM: Seleccione "Stream/PCM" si ha conectado el conector DIGITALOUT del reproductor de DVD a un amplificador o a otro equipo con un decodificador DTS, Dolby Digital o MPEG).

PCM: Seleccione "PCM" cuando esté conectado a un amplificador estéreo digital de dos canales. La salida del reproductor de DVD suena en el formato de dos canales PCM cuando se reproduce un disco de vídeo de DVD grabado en un sistema de grabación Dolby Digital, MPEG1 o MPEG2.



Sample Frequency (Frecuencia de muestra)

Para cambiar la configuración de Sample Frequency, seleccione la salida de audio digital tal y como se indica a continuación. Seleccione 48 KHz si el receptor o amplificador no puede admitir señales de 96 KHz. Cuando ya se haya realizado esta selección, la unidad convertirá de forma automática las señales de 96 KHz en 48 KHz de forma que el sistema pueda decodificarlas. Seleccione 96 KHz si el receptor o amplificador puede admitir señales de esta frecuencia. Con esta selección, la unidad pasará cada tipo de señal sin realizar ningún procesamiento.

Otros

Las configuraciones DRC, Vocal, PBC y Auto Reproducción pueden cambiarse.

- Pulse ▲/▼ para seleccionar el elemento deseado y pulse ENTER (Seleccionar/Introducir). La configuración del elemento seleccionado cambia a On y Off.

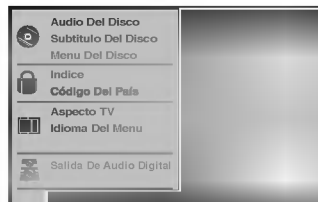

Dynamic Range Control (DRC) (Control de margen dinámico)

Con este formato de DVD, se puede escuchar una pista de sonido del programa con la presentación más realista y precisa posible gracias a la tecnología de audio digital. Sin embargo, si comprime el margen dinámico de la salida de audio (diferencia entre los sonidos más altos y los más bajos), podrá escuchar una película en el volumen más bajo sin perder claridad de sonido. Establezca DRC en On para lograr este efecto.

Vocal

Sólo establezca Vocal en On si se reproduce un DVD de karaoke multicanal. Los canales de karaoke del disco se mezclarán en un sonido estéreo normal.

PBC

Establece Control de reproducción (PBC) en On u Off.
On: : los CD de vídeo con PBC se reproducen según el PBC.
Off: : los CD de vídeo con PBC se reproducen de la misma forma que los CD de audio.

Auto Play (Auto reproducción)

Usted puede programar el reproductor de DVD de modo que los discos de DVD se reproduzcan de forma automática cuando los introduzca. Si la función de Auto Play está seleccionada, este reproductor de DVD buscará el título de tiempo de reproducción más largo y lo reproducirá automáticamente.

On: La función de Auto Play está activada
Off: La función Auto Play no está activada

Nota

La función de Auto Play puede no estar operativa para ciertos discos de DVD.

Antes del funcionamiento (continuación) – parte del DVD

Control parental

Indice

Las películas en DVD pueden contener escenas que no sean apropiadas para los niños. Por consiguiente, los discos pueden contener información de control parental aplicadas a todo el disco o a determinadas escenas del disco. Estas escenas se clasifican de 1 a 8 y, de forma alternativa, las escenas más apropiadas pueden seleccionarse en algunos discos. Las clasificaciones dependen del país. La función de Control parental permite evitar que los niños reproduzcan los discos o tener determinados discos que reproduzcan escenas alternativas.

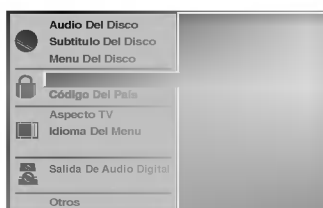

1 Seleccione "Indice" utilizando los botones ▲▼ del menú de configuración.

2 Mientras selecciona "Indice", pulse ►.

3 Cuando todavía no haya introducido una contraseña;

Introduzca la contraseña de cuatro dígitos utilizando los botones numéricos para crear una contraseña de seguridad de cuatro dígitos personal, pulse ENTER e introduzca de nuevo la contraseña de cuatro dígitos y pulse ENTER para verificarla.

Cuando ya haya introducido una contraseña;

Introduzca la contraseña de cuatro dígitos utilizando los botones numéricos para confirmar la contraseña de seguridad de cuatro dígitos personal y, a continuación, pulse ENTER.

Si comete algún error antes de pulsar ENTER, pulse CLEAR (Borrar) y vuelva a introducir la contraseña de seguridad de cuatro dígitos.

4 Seleccione una clasificación de 1 a 8 utilizando los botones ▲▼. Uno (1) contine las restricciones menores de reproducción. Ocho (8) contine las restricciones mayores de reproducción.

Desbloquear: Si selecciona Unlock (Desbloquear), el Control parental no está activado. El disco se reproducirá por completo.

Clasificación de 1 a 8: Algunos discos contienen escenas que no son apropiadas para los niños. Si establece una clasificación para el reproductor, se reproducirán todas las escenas del disco con la misma clasificación o menor. Las escenas con una clasificación mayor no se reproducirán a menos que haya una escena alternativa en el disco. La escena alternativa debe tener la misma clasificación o una menor. Si no hay una escena alternativa apropiada, la reproducción se parará. Debe introducir la contraseña de cuatro dígitos o debe cambiar el nivel de clasificación para que el disco se reproduzca.

5 Pulse ENTER (Seleccionar/Introducir) para confirmar la clasificación y código de selección, a continuación pulse SETUP (Configuración) salir del menú.

Código del país

Introduzca el código del país/zona cuyos estándares se utilizaran para clasificar el disco de vídeo de DVD. Consulte la lista "Lista de códigos de países" de la página 37.

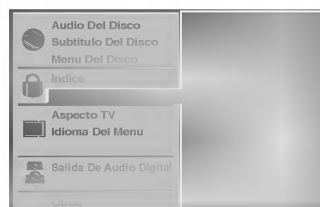

1 Selección del Código del país con los botones ▲▼ del menú de configuración.

2 Mientras selecciona el Código del país, pulse ►.

3 Siga el paso 3 de "Indice" a la izquierda.

4 Seleccione el primer caracter utilizando los botones ▲▼.

5 Mueva el cursor utilizando los botones ◀▶ y seleccione el segundo caracter utilizando los botones ▲▼.

6 Pulse ENTER (Seleccionar/Introducir) para confirmar el país y salir del código de selección, a continuación pulse SETUP (Configuración) salir del menú.

Nota

Al cambiar el código es necesario confirmar la contraseña de cuatro dígitos (consulte la sección "Cambio del código de cuatro dígitos").

Cambio del código de cuatro dígitos

1 Siga los pasos 1 y 2 (Clasificación).

2 Introduzca el código antiguo y pulse ENTER.

3 Seleccione "Change" (Cambio) utilizando los botones ▲▼ y pulse ENTER.

4 Introduzca el nuevo código y pulse ENTER.

5 Introduzca el mismo código por segunda vez y compruébelo pulsando ENTER.

6 Pulse SETUP (Configuración) para salir del menú.

Si olvida el código de cuatro dígitos

Si olvida la contraseña y para borrar la contraseña actual, siga el siguiente procedimiento.

1 Pulse SETUP (Configuración) para mostrar el menú de configuración.

2 Utilice los botones de número para introducir el número de seis dígitos "210499". La contraseña de cuatro dígitos se borra.

3 Introduzca otro código tal y como se describe en Indice.

Funcionamiento con cinta

Reproducción de una cinta

Tan sólo podrá cargar y expulsar cintas de vídeo cuando su vídeo esté conectado a la red eléctrica. Su vídeo también puede reproducir grabaciones de cintas NTSC (en televisión PAL).

Para lograr una imagen de mejor calidad

Cuando se introduce una cinta y comienza su reproducción, la función automática de tracking se activa para lograr la mejor calidad de imagen posible. Si la calidad es baja, pulse repetidamente TRK + o - del mando a distancia para ajustar manualmente el tracking hasta que hayan desaparecido las distorsiones. Pulse el botón con el número 0 del mando a distancia para volver al tracking automático.

1 Asegúrese de que ha conectado correctamente su vídeo tal y como se describe anteriormente en este manual.

Encienda su Televisor.

Pulse **POWER** para encender su vídeo.

Inserte la cinta de vídeo en su vídeo.

La cinta de vídeo deberá tener la cara de la ventana hacia arriba y la fecha apuntando en dirección contraria a usted.

2 Pulse **PLAY** para empezar a reproducir la cinta. Si introduce una cinta de vídeo a la que se le ha quitado la lengüeta y protección de grabación la reproducción de la cinta comenzará automáticamente.

AUTO TRACKING

Su vídeo ajustará de forma automática el tracking para proporcionar la mejor calidad de imagen.

3 Pulse **PAUSE/STEP** para congelar una imagen. Pulse **PAUSE/STEP** repetidamente para hacer avanzar la cinta imagen a imagen. Si mantiene pulsado **FORWARD**, la imagen se ralentizará sobre 1/19 veces comparado con la reproducción normal.

Las cintas se pueden parar durante 5 minutos. Una vez transcurridos los 5 minutos, su vídeo parará la reproducción de la cinta para evitar que la cinta o su vídeo sufran daños.

La calidad de las imágenes congeladas se puede mejorar ligeramente pulsando las teclas TRK + o -.

4 Pulse **PLAY** para continuar la reproducción de la cinta. **Búsqueda de imagen:**

Durante la reproducción pulse **FORWARD** o **BACKWARD** para rebobinar la cinta rápidamente (7 veces más rápido que la velocidad normal de reproducción) viendo en qué parte de la cinta se encuentra.

Búsqueda lógica:

Durante el bobinado o rebobinado rápido pulse y mantenga pulsadas las teclas **FORWARD** o **BACKWARD** y se mostrará la imagen con una velocidad siete veces mayor a la velocidad de reproducción normal.

5 Cámara Lenta. Shuttle :

Durante la reproducción o la parada de imagen, pulsando los botones del cursor "◀" y "▶".

Puede variar la velocidad de reproducción de la cinta entre los siguientes valores: (-7x normal, -3x normal, -normal, parada, 1/19 lenta, normal, 2x normal, 7x normal)

Para cancelar la cámara lenta, pulse el botón de la función que desee, por ejemplo, reproducción, búsqueda, imagen fija, detener.

Si aparecen barras horizontales en la imagen, puede eliminarlas ajustando manualmente el paso de cinta (tracking) con los botones del TRK "+" y "-".

6 Pulse STOP para finalizar la reproducción. Pulse EJECT.

Si se ha llegado al final de la cinta, su vídeo parará la reproducción automáticamente, rebobinará la cinta. La parará y la expulsará.

Salto de CM (Mensajes Comerciales):

Esta característica le permite durante la reproducción de una cinta saltar las pausas de los anuncios publicitarios en unos segundos y luego volver a reproducir la cinta de forma normal.

Mientras que se reproduce la cinta, pulse **CM SKIP** en el mando a distancia para saltar los anuncios (o cualquier otro tipo de material).

Pulse **CM SKIP** repetidamente para saltar:

1 presión	30 segundos
2 presiones	60 segundos
3 presiones	90 segundos
4 presiones	120 segundos
5 presiones	150 segundos
6 presiones	180 segundos

OPR (Respuesta Óptima de Imagen):

Esta característica mejora de forma automática la reproducción de la calidad de imagen ajustando su vídeo al tipo de cinta.

1 Pulse i.

2 Pulse las teclas ◀ o ▶ para seleccionar OPR.

3 Pulse OK.

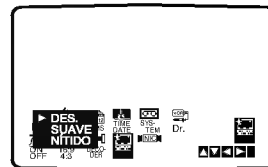

4 Pulse las teclas ▲ o ▼ para seleccionar: **DES.**, **SUAVE**, o **NÍTIDO**.
Por favor, tenga en cuenta que sólo debe configurar OPR cuando está reproduciendo una cinta.

5 Pulse i para quitar los menús de la pantalla de la televisión.

Funcionamiento con cinta

Configuración de Grabación Rápida (ITR)

Su vídeo le permite realizar grabaciones utilizando una variedad de métodos sencillos:

la **Configuración de Grabación Rápida (ITR)** inicia la grabación automáticamente durante un periodo de tiempo establecido hasta que llega al final de la cinta.

Su vídeo incorpora la función LP (Larga Reproducción) que le permita grabar hasta el doble de la duración de una cinta de vídeo. Por ejemplo una cinta E-180 grabará hasta 180 minutos utilizando la función SP (Grabación Estándar); mientras que con la función LP podrá grabar hasta 360 minutos. Por favor, tenga en cuenta que se producirá una ligera pérdida en la calidad de la imagen y del sonido cuando utiliza la función LP.

1 Asegúrese de que ha conectado correctamente el vídeo tal y como se describe anteriormente en este manual.
Pulse **POWER** para encender su vídeo.

2 Inserte una cinta de vídeo con lengüeta de protección en su vídeo.
La cinta de vídeo deberá tener la cara de la ventana hacia arriba y la fecha apuntando en sentido contrario a usted.

3 Pulse las teclas PR + o - para seleccionar el número de programa que desea grabar.
También puede seleccionar el número de programa directamente utilizando los botones numerados del mando a distancia.

4 Si desea grabar directamente de las conexiones del EUROCONECTOR o de AUDIO pulse **AV** repetidamente hasta que aparezca la conexión de la que desea grabar.

AV 1 Grabación de sonido y de imágenes utilizando la toma inferior del EUROCONECTOR que se encuentra en la parte posterior del vídeo.

AV 2 Grabación de sonidos y de imágenes utilizando la toma superior del EUROCONECTOR que se encuentra en la parte posterior del vídeo.

AV 3 Grabación de la ENTRADA DE VÍDEO y de la ENTRADA DE AUDIO (Izquierda y Derecha) utilizando las tomas que se encuentran en la parte frontal del vídeo.

5 Pulse **LP** si desea grabar en modo LP o en modo SP.

Con la función SP las calidad de la imagen y del sonido será mejor, no obstante con la función LP se obtendrá el doble de tiempo de grabación que en modo SP.

6 Pulse **REC/ITR** para iniciar la grabación.
RECORD aparecerá en la pantalla de la televisión.
Pulse **REC/ITR** varias veces. Cada vez que vuelva a pulsar la tecla aumentará el tiempo de grabación en 30 minutos hasta que alcance un máximo de 9 horas.

7 Pulse **PAUSE/STEP** para impedir la grabación de las escenas que no desee.
Pulse **PAUSE/STEP** para continuar la grabación.
Si pulsa **PAUSE/STEP** durante el ITR, esta unidad se colocará en el modo de pausa de grabación y se anulará el ITR.
Las cintas se pueden para hasta 5 minutos; **RECP** aparecerá cuando una cinta esté en pausa.
Después de 5 minutos su vídeo parará la grabación para evitar que la cinta o el vídeo sufran daños.

8 Pulse **STOP** para cesar la grabación.
Pulse **EJECT**.
EJECT aparecerá en la pantalla de la televisión durante unos segundos.

Notas

- Si no quiere grabar en una cinta (esto puede suceder fácilmente por accidente) quite la lengüeta de protección que se encuentra en el borde posterior de la cinta de vídeo.
- Se puede grabar en una cinta a la que se le ha quitado la lengüeta de protección de grabación cubriendo este hueco con cinta autoadhesiva.
- No olvide que Vd. puede grabar un programa mientras está viendo otro. Para este fin, después de arrancar la grabación, pulse **TV/VCR** hasta que en la pantalla se visualice el indicador **TV**, luego seleccione otro canal de su televisor.

Funcionamiento con cinta

Grabación con el Temporizador utilizando la visualización en pantalla

Puede programar los datos para siete grabaciones hasta con un mes de antelación.

N Nota

POR FAVOR, antes de programar el timer no se olvide de comprobar que ha ajustado el reloj del vídeo correctamente y que sabe cuáles son los canales de televisión que ha sintonizado en el vídeo.

- 1 Inserte una cinta de vídeo con lengüeta de protección en el vídeo.
La cinta de vídeo deberá tener la cara de la ventana hacia arriba y la fecha apuntando en sentido contrario a usted.
- 2 Pulse **i**.
Pulse las teclas **◀** o **▶** para seleccionar **REC**.
Pulse **OK**.
- 3 Pulse **OK** para iniciar la configuración del bloque de grabación temporizador.

PR	DÍA	H O R A	SP
PR-01	16	19:00-20:00	SP
--	--	-----	SP
--	--	-----	SP
--	--	-----	SP
--	--	-----	SP
--	--	-----	SP
--	--	-----	SP

- 4 Pulse los botones numerados para introducir el canal que desea grabar.
Cuando seleccione los canales 1 – 9, pulse 0 primero, y luego el número del canal (por ejemplo Canal 3).
También puede seleccionar los Canales pulsando las teclas **▲** o **▼**. Una vez seleccionado, pulse la tecla **▶**.
Si desea grabar directamente de las tomas de ENTRADA DE VIDEO o de ENTRADA DE AUDIO que se encuentran en la parte frontal del vídeo o de la toma de EURO-CONECTOR que se encuentra en la parte posterior, pulse **AV** para seleccionar la visualización correcta (**AV1**, **AV2**, o **AV3**).

PR	DÍA	H O R A	SP
PR-01	16	19:00-20:00	SP
--	--	-----	SP
--	--	-----	SP
--	--	-----	SP
--	--	-----	SP
--	--	-----	SP
--	--	-----	SP

- 5 Pulse los botones numerados para introducir la fecha del programa.
Si pulsa **OK** antes de introducir la fecha podrá seleccionar una de las siguientes características de grabación automáticas. Pulse las teclas **◀** o **▶** para seleccionar, luego pulse **OK** para confirmar.
L-V Para grabar todos los días (excepto sábados y domingos) a la misma hora.
DO-SA Para grabar a la misma hora todas las semanas.

PR	DÍA	H O R A	SP
PR-01	16	19:00-20:00	SP
--	--	-----	SP
--	--	-----	SP
--	--	-----	SP
--	--	-----	SP
--	--	-----	SP
--	DO LU MA MI JU VI SA	-----	SP

- 6 Pulse los botones numerados para introducir la hora de inicio y de finalización del programa que desea grabar.
Por favor, tenga en cuenta que su vídeo utiliza un reloj de 24 horas. Por ejemplo, la 1 de la tarde se mostrará como 13:00.
También puede seleccionar la hora de inicio y de finalización pulsando las teclas **▲** o **▼**.

PR	DÍA	H O R A	SP
PR-01	16	19:00-20:00	SP
--	--	-----	SP
--	--	-----	SP
--	--	-----	SP
--	--	-----	SP
--	--	-----	SP
--	--	-----	SP

- 7 Pulse **▶** y pulse **▲** o **▼** para pasar al modo **VPS CON.** o **DES.**
Pulse la tecla **▶** para seleccionar la velocidad de grabación. Pulse la tecla **▲** o **▼** para seleccionar la velocidad deseada de la cinta (**SP**, **IP**, o **LP**).
El modo **IP** determina cuánta cinta queda y cambia la velocidad de **SP** a **LP** si es necesario para completar la grabación del programa. El modo **IP** no está seleccionado cuando está encendido **VPS/PDC**.

PR	DÍA	H O R A	SP
PR-01	16	19:00-20:00	SP
--	--	-----	SP
--	--	-----	SP
--	--	-----	SP
--	--	-----	SP
--	--	-----	SP
--	--	-----	SP

- 8 Compruebe que los datos del bloque Timer sean correctos.
Pulse **i** dos veces.
Si aparece el mensaje **POR FAVOR COMPRUEBE**, ha introducido información incorrecta y tendrá que volver a introducir los datos.
Pulse **POWER** para apagar el vídeo en modo espera. **⓪** aparecerá en el visor del vídeo mientras su vídeo espera para realizar la grabación. Si desea ver un DVD durante el modo en standby de grabación con temporizador, pulse el botón de encendido y apagado (**POWER**) y DVD para cambiar al modo DVD.
Pulse **STOP** para terminar la grabación.

N Notas

- Si posteriormente desea borrar o cambiar alguna de las programaciones de la memoria del timer puede hacerlo sin tener que introducir toda la información de programación del timer de nuevo. Simplemente muestre la pantalla de programación del timer. Pulse las teclas **▲** o **▼** para seleccionar el bloque timer que desea borrar o cambiar.
Pulse la tecla **◀** para borrar el bloque... o
Pulse **OK** para cambiar; luego pulse las teclas **◀** o **▶** para seleccionar el Canal, la Fecha, la Hora, el Inicio y el Fin y la función **LP**. Pulse las teclas **▲** o **▼** para introducir la información correcta.

• Si los bloques del temporizador se superponen...

Asegúrese de que las horas configuradas de los bloques de grabación con timer no se superpongan. Si lo hacen, siempre se dará prioridad al programa que empiece antes.

Ejemplo:

El programa 1 ha sido programado para empezar a las 16:00 y para finalizar a las 17:00.

El programa 2 ha sido programado para empezar a las 16:30 y para acabar a las 17:30.

(En este caso, el Programa 1 se grabará por completo, pero tan sólo se grabarán los últimos 30 minutos del Programa 2.)

Sistema de programas del vídeo (VPS)

El sistema de programas del vídeo (VPS) ajusta las horas de inicio y finalización de una grabación programada. Puede resultar especialmente útil en eventos deportivos que se puedan prolongar. La señal de VPS se transmite por una emisora y esto controlará la programación de la grabación del vídeo. Actualmente sólo transmiten señales VPS un número limitado de emisoras de TV.

Asegúrese de que al grabar desde canales que no emiten VPS tendrá que poner VPS en modo OFF.

Funcionamiento con DVD y CD de vídeo

Reproducción de un DVD y CD de vídeo

Para reproducir un

- Encienda la TV y seleccione la fuente de entrada de vídeo conectada al reproductor de DVD.
- Si desea oír el sonido del disco desde el sistema de audio, encienda el sistema de audio y seleccione la fuente de entrada conectada al reproductor de DVD.

1 Pulse OPEN/CLOSE (Abrir/Cerrar) para abrir la bandeja del disco.

2 Coloque el disco en la bandeja con la etiqueta hacia arriba.

Si introduce un DVD de doble cara, asegúrese de que la cara que se quiere reproducir está hacia abajo.

3 Pulse OPEN/CLOSE para cerrar la bandeja. READING (Leyendo) aparece en la pantalla de TV y la reproducción comienza de forma automática. Si la reproducción no comienza, pulse PLAY (Reproducir). En algunas ocasiones, podrá aparecer el menú del disco.

Si se muestra una pantalla del menú

Puede que aparezca primero la pantalla del menú al cargar un DVD o un CD de vídeo que contenga un menú.

Utilice los botones ◀ ▶ ▲ ▼ para seleccionar el título/capítulo que quiera ver y pulse ENTER para empezar la reproducción. Pulse TITLE o DISC MENU para volver a la pantalla del menú.

- Utilice los botones numéricos para seleccionar la pista que desea ver. Pulse RETURN para volver a la pantalla del menú.
- La configuración del menú y los procedimientos de funcionamiento para la utilización del menú pueden ser diferentes dependiendo del disco. Siga las instrucciones de cada pantalla del menú. También puede establecer PBC en off bajo la configuración. Consulte la página 18.

Notas

- Si el Control parental está configurado y el disco no está dentro de las configuraciones de Clasificación (no autorizado), se debe introducir el código de cuatro dígitos o se debe autorizar el disco (consulte "Control parental" en la página 19).
- Puede que los DVD tengan un código de región.
- El reproductor no reproducirá discos que tengan un código de región distinto al código del reproductor. El código de región para este reproductor es 2 (dos).
- Si desea ver un DVD durante el modo en standby de grabación con temporizador, pulse el botón de encendido y apagado (POWER) y DVD para cambiar al modo de DVD.

Funciones generales

Nota

A no ser que se indique lo contrario, todo el funcionamiento descrito se basa en el uso del mando a distancia. Algunas funciones se pueden llevar a cabo utilizando el menú de configuración.

Desplazamiento a otro Título 1/3

Si un disco tiene más de un título, podrá desplazarse a otro título como se describe a continuación:

- Pulse DISPLAY, y después la tecla numérica adecuada (0-9) para seleccionar el número correspondiente a un título.

Desplazamiento a otro CAPÍTULO / PISTA

   1/12  1/3

Si un título de un disco tiene más de un capítulo o un disco tiene más de una pista, podrá desplazarse a otro capítulo / pista como se describe a continuación:

- Pulse ◀◀ o ▶▶ un momento durante la reproducción para seleccionar el siguiente capítulo / pista o para volver al principio del capítulo / pista actual.
- Pulse brevemente ◀◀ dos veces para volver al capítulo / pista anterior.
- Para ir directamente a cualquier capítulo durante la reproducción de un DVD, pulse DISPLAY. Después, pulse ▲▼ para seleccionar el icono del capítulo o la pista. Finalmente, introduzca el número del capítulo o pista usando las teclas numéricas (0-9).

Nota

Para los números de dos dígitos, pulse las teclas numéricas (0-9) de forma rápida y sucesiva.

Movimiento lento

- 1 Pulse PAUSE/STEP (II) durante la reproducción. El DVD+VCR se encuentra ahora en modo de pausa.
- 2 Pulse ◀◀ o ▶▶ durante el modo de pausa. El DVD+VCR introducirá el modo de movimiento lento.
- 3 Utilice ◀◀ o ▶▶ para seleccionar la velocidad deseada: ◀◀ 1/16, ◀◀ 1/8, ◀◀ 1/4 o ◀◀ 1/2 (backward), o ▶▶ 1/16, ▶▶ 1/8, ▶▶ 1/4 o ▶▶ 1/2 (forward).
- 4 Pulse PLAY para volver al modo de reproducción.

Nota

No se aplica al CD de vídeo la reproducción lenta inversa.

Funcionamiento con DVD y CD de vídeo

Funciones generales (continuación)

Paralización de imagen y reproducción de marcos

- 1 Pulse PAUSE/STEP durante la reproducción. El reproductor se encuentra ahora en modo PAUSE.
- 2 Pueden avanzar la imagen marco a marco pulsando PAUSE/STEP repetidamente con el mando a distancia.

Búsqueda

- 1 Pulse ◀◀ o ▶▶ durante la reproducción. El reproductor se encuentra ahora en modo SEARCH.
- 2 Pulse ◀◀ o ▶▶ repetidamente para seleccionar la velocidad requerida: ◀◀X2, ◀◀X4, ◀◀X16, ◀◀X100 (hacia atrás) o ▶▶X2, ▶▶X4, ▶▶X16, ▶▶X100 (hacia delante). En un CD de vídeo, la velocidad de búsqueda cambia: ◀◀X2, ◀◀X4, ◀◀X8 (hacia atrás) o ▶▶X2, ▶▶X4, ▶▶X8 (hacia delante).
- 3 Para salir del modo SEARCH pulse PLAY.

Aleatorio

- 1 Pulse RANDOM durante la reproducción o en modo de interrupción. La unidad comienza de forma automática la reproducción aleatorio y "RANDOM" aparece en la pantalla de TV.
- 2 Para volver a la reproducción normal, pulse RANDOM de nuevo para que "NORMAL" aparezca en la pantalla de TV.

Consejo

Si pulsa ▶▶▶ durante la reproducción aleatoria, la unidad selecciona otro título (pista) y continúa la reproducción aleatoria.

Notas

- Esta función sólo funciona con discos de karaoke de DVD y CD de vídeo sin PBC.
- Para CDs de vídeo con función PBC, deberá establecer dicha función en Off en el menú de inicio para usar la función de reproducción normal. Véase página 18.

Repetir



Discos de vídeo de DVD – Repetir Capítulo/Título/Off

- 1 Pulse REPEAT para repetir el capítulo que actualmente se está reproduciendo. El icono de Repeat Chapter (Repetir capítulo) aparece en la pantalla de TV.
- 2 Pulse REPEAT de nuevo para repetir el título que se está reproduciendo actualmente. El icono de Repeat Title (Repetir título) aparece en la pantalla de TV.
- 3 Pulse REPEAT por tercera vez para salir del modo REPEAT. El icono de Repeat Off (Repetir desactivado) aparece en la pantalla de TV.

CD de vídeo – Repetir Pista / Todo / Off

- 1 Pulse REPEAT para repetir la pista que actualmente se está reproduciendo. El icono Repeat Track aparecerá en la pantalla de TV.
- 2 Pulse REPEAT de nuevo para repetir el disco que se está reproduciendo actualmente. El icono de Repeat All aparece en la pantalla de TV.
- 3 Para salir del modo de repetir, pulse REPEAT una vez más. El icono de Repeat Off aparecerá en la pantalla de TV.

Nota

En un CD de vídeo con PBC, debe establecer PBC en Off en el menú de configuración para utilizar la función de repetir. Consulte la página 18.

Repetir A-B



Para repetir una secuencia de un título:

- 1 Pulse A-B en el punto de comienzo que elija. A- aparece brevemente en la pantalla de TV.
- 2 Pulse A-B de nuevo en el punto de finalización que elija. A-B aparece brevemente en la pantalla de TV y la secuencia de repetición comienza.
- 3 Pulse A-B para cancelar la secuencia.

Búsqueda por tiempo



La función Time Search permite comenzar la reproducción en el tiempo elegido en el disco.

- 1 Pulse DISPLAY durante la reproducción. El visor de pantalla aparece en la pantalla. La caja de Time Search muestra el tiempo de reproducción transcurrido del disco actual.
- 2 Antes de que pasen 10 segundos, pulse ▲▼ para seleccionar el icono de Time Search en el visor de pantalla. ":-:--:" aparece en la caja de Time Search.
- 3 Antes de que pasen 10 segundos, utilice los botones numéricos para introducir el tiempo de comienzo requerido. Introduzca la hora, minutos y segundos de izquierda a derecha en la caja. Si introduce números erróneos, pulse CLEAR para borrar los números que ha introducido. A continuación, introduzca los números correctos.
- 4 Antes de que pasen 10 segundos, pulse ENTER para confirmar el tiempo de comienzo. La reproducción comienza a partir del tiempo seleccionado en el disco. Si introduce un tiempo no válido, la reproducción continuará desde el punto actual.

3D Envolvente



Esta unidad puede producir un efecto de 3D Envolvente, que simula una reproducción de audio multicanal en dos altavoces estéreo convencionales en vez de en los cinco o más altavoces que normalmente se necesitan para escuchar un audio multicanal en un sistema de cine en casa.

- 1 Pulse DISPLAY durante la reproducción.
- 2 Utilice ▲▼ para seleccionar la opción de sonido. La opción de sonido aparecerá destacada.
- 3 Utilice ◀▶ para seleccionar "3D SUR". Para apagar el efecto 3D Surround, seleccione "NORM".

Funcionamiento con DVD y CD de vídeo

Funciones generales (continuación)

Zoom

La función Zoom le permite agrandar la imagen de vídeo y moverse por la imagen agrandada.

- 1 Pulse ZOOM durante la reproducción o con la imagen en pausa para activar la función ZOOM. Si pulsa ZOOM varias veces, el nivel aumenta hasta seis veces el tamaño.
- 2 Utilice los botones ◀▶/▲▼ para desplazarse por la imagen aumentada.
- 3 Pulse CLEAR para volver a la reproducción normal o para volver a la imagen en pausa.

Nota

- Puede que la función de zoom no funcione en algunos DVD.
- Puede que la función de zoom no funcione en las escenas de ángulos múltiples.

Búsqueda por marcador



Puede comenzar la reproducción desde un punto memorizado. Se pueden memorizar hasta nueve puntos. Siga los siguientes pasos para introducir una marca.

- 1 Pulse MARKER durante la reproducción del disco cuando ésta alcance el punto que quiere memorizar. El icono de Marker aparecerá brevemente en la pantalla de TV.
- 2 Repita el paso 1 para introducir hasta nueve puntos del marcador en un disco.

Para volver a una escena marcada

- 1 Pulse SEARCH durante la reproducción del disco. El menú MARKER SEARCH aparecerá en la pantalla.
- 2 Antes de que pasen 10 segundos, pulse ◀▶ para seleccionar el número del marcador al que quiera volver.
- 3 Pulse ENTER. La reproducción comenzará desde la escena marcada.
- 4 Pulse SEARCH para que desaparezca el menú MARKER SEARCH.

Para borrar una escena marcada

- 1 Pulse SEARCH durante la reproducción del disco. El menú MARKER SEARCH aparecerá en la pantalla.
- 2 Pulse ◀▶ para seleccionar el número del marcador que desea borrar.
- 3 Pulse CLEAR. El número del marcador se borrará de la lista.
- 4 Repita los pasos 2 y 3 si desea borrar más números de marcadores.
- 5 Pulse SEARCH para que desaparezca el menú MARKER SEARCH.

Funciones especiales del DVD

Comprobación de los contenidos de los discos de vídeo de DVD: Menús

Un DVD puede contener menús que le permitan acceder a funciones especiales. Pulse DISC MENU para utilizar el menú del disco. A continuación, pulse el botón numérico que corresponda para seleccionar un elemento. O bien, utilice los botones ◀▶/▲▼ 4 para destacar la selección y, a continuación, pulse ENTER.

Menú del título

- 1 Pulse TITLE. Si el título actual tiene un menú, éste aparecerá en la pantalla. De lo contrario aparecerá el menú del disco.
- 2 En la lista del menú puede aparecer los ángulos de cámara, idiomas hablados, opciones de subtítulo y capítulos para el título.
- 3 Para que el menú del título desaparezca, pulse de nuevo TITLE.

Menú del disco

- 1 Pulse DISC MENU. El menú del disco se muestra.
- 2 Para que el menú del disco desaparezca, pulse de nuevo DISC MENU.

Ángulo de cámara

Si el disco contiene secuencias grabadas desde distintos ángulos de cámara, el icono del ángulo parpadea en el visor. Podrá cambiar el ángulo de cámara si lo desea.

- Pulse ANGLE varias veces durante la reproducción para seleccionar el ángulo deseado. El número del ángulo actual aparece en el visor.

Cambio del idioma del audio

Pulse varias veces AUDIO durante la reproducción para escuchar los distintos idiomas del audio o de la pista de audio.

Cómo cambiar el canal de audio

Pulse AUDIO repetidamente durante la reproducción para escuchar un canal de audio distinto (STER., IZQUIERDA o DERECHA).

Subtítulos

Pulse varias veces SUBTITLE durante la reproducción para ver los distintos idiomas de los subtítulos.

Nota

Si  aparece, la función no se encuentra disponible en el disco.

Funcionamiento con CD de audio y discos en formato MP3/WMA

Reproducción de un CD de Audio y de Discos en formato MP3/WMA



El reproductor de DVD puede reproducir grabaciones en formato MP3/WMA en soporte CD-ROM, CD-R o CD-RW. Antes de reproducir grabaciones en MP3/WMA, lea las notas acerca de las grabaciones en MP3/WMA que figuran a la derecha.

- 1** Introduzca un disco y cierre la bandeja.
CD de Audio; El menú de CD de Audio aparece en la pantalla del televisor. Podrá entonces continuar con el paso 4.
Disco de MP3/WMA; El menú de selección de MP3/WMA-JPEG aparecerá en la pantalla del televisor. Podrá entonces continuar con el paso 2.



- 2** Pulse **▲▼** para seleccionar MP3/WMA y pulse a continuación **ENTER**.
El menú de MP3/WMA aparecerá en la pantalla del televisor. Pulse **RETURN** para cambiar al menú de selección de MP3/WMA-JPEG



- 3** Pulse **▲▼** para seleccionar una carpeta y luego **ENTER**.
Aparecerá entonces una lista de ficheros en la carpeta.
- 4** Pulse **▲▼** para seleccionar una pista y luego **PLAY** o **ENTER**.
La reproducción dará comienzo.
Durante la reproducción, se mostrará el tiempo transcurrido tanto en el visor como en el menú. La reproducción finalizará cuando acabe el disco. Pulse **TITLE** para pasar a la siguiente página y **DISC MENU** para pasar a la anterior.



Menú de CD de Audio

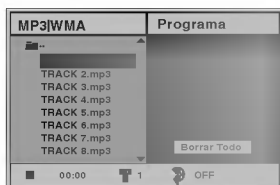

Menú de MP3/WMA

Sugerencia

Si se encuentra en la lista de archivos y desea regresar a la lista de ficheros, use las teclas **▲▼** para marcar la opción **■** y pulse **ENTER** para volver a la pantalla del menú anterior.

- 5** Para detener la reproducción en cualquier otro momento, pulse **STOP**.



Notas acerca de grabaciones en MP3/WMA

Acerca del formato MP3

- Un MP3 es un fichero con información de audio comprimida mediante el esquema de codificación de archivos de audio en 3 estadios MPEG1. A los ficheros con extensión “.mp3”, se los conoce habitualmente con el nombre de ficheros MP3.
- El reproductor no puede leer un fichero MP3 con otra extensión.

Acerca del formato WMA (Window Media Audio)

- Un WMA es un fichero comprimido mediante la tecnología de compresión de audio de Microsoft.
- El formato WMA (Windows Media Audio) proporciona el doble de compresión de audio que el formato MP3.

La compatibilidad de los discos en MP3/WMA con este reproductor se reduce a las funciones que se indican a continuación:

1. Frecuencia de prueba / sólo a 44,1 kHz (MP3), 22,05-44,1 kHz (WMA)
2. Media de bites / entre 32-320 kbps (MP3), 32-128 kbps (WMA)
3. El formato físico del CD-R debe ser tipo “ISO 9660”
4. Si graba ficheros MP3/WMA usando un software que no pueda crear un SISTEMA DE FICHEROS, por ejemplo “Direct-CD”, o similares, será imposible reproducir los ficheros MP3/WMA. Recomendamos por ello que use “Easy-CD Creator, que crea un sistema de ficheros tipo ISO9660.
5. La primera introducción de un disco precisa de ficheros MP3/WMA en la primera pista. De no haberlos, no se podrán reproducir los ficheros MP3/WMA. Si desea hacerlo, deberá formatear los datos del disco o usar uno nuevo.
6. Los ficheros deberán nombrarse con un máximo de 8 letras e incorporar al nombre la extensión mp3” o “.wma” por ejemplo: “*****.MP3” o “*****.WMA”.
7. No use caracteres especiales como “/ : * ? “ < > “ etc.
8. El total de ficheros incluidos en el disco no deberá sobrepasar los 650.

Este reproductor de DVD exige que los discos o grabaciones cumplan ciertos estándares a fin de obtener una calidad de reproducción óptima.

Los discos de DVD pregrabados se identifican automáticamente con estos estándares. Hay muchos tipos de formatos de discos grabables (incluidos CD-R que contienen archivos MP3 o WMA). Esto requiere un cierto número de condiciones preexistentes (véase más arriba) a fin de garantizar la compatibilidad de la reproducción.



El cliente debe tener presente que se requiere un permiso para descargar archivos MP3/WMA y música de Internet. Nuestra compañía no tiene derecho a garantizar la adquisición de dicho permiso, sino que deberá solicitarse siempre del propietario del copyright.

Funcionamiento con CDs de Audio y con discos en formato MP3/WMA (Continuación)

Pausa

- 1 Pulse PAUSE/STEP durante la reproducción.
- 2 Para volver a la reproducción, pulse PLAY o pulse PAUSE/STEP de nuevo.











Desplazamiento a otra pista

- Pulse  o  un momento durante la reproducción para ir a la siguiente pista o para volver al principio de la pista actual.
- Pulse  dos veces para volver a la pista anterior.
- En el caso del CD de audio, introduzca el número utilizando los botones numéricos (0-9) para ir a una pista durante la reproducción.

Repetir Pista/Todo/Off

- 1 Para repetir la pista que se está reproduciendo, pulse REPEAT.
El icono de Repetir y la palabra "TRACK" aparecerán en la pantalla del menú.
- 2 Para repetir todas las pistas de un disco, pulse REPEAT otra vez.
Para cancelar la función de Repetir, pulse REPEAT una tercera vez.
- 3 Para cancelar la función de Repetir, pulse REPEAT una tercera vez.
El icono de Repetir y la palabra "OFF" aparecerán en la pantalla del menú.

Búsqueda

- 1 Pulse  o  durante la reproducción.
El reproductor se encuentra ahora en modo BUSQUEDA.
- 2 Pulse  o  repetidamente para seleccionar la velocidad requerida: X2, X4, X8 (hacia atrás) o X2, X4, X8 (hacia delante).
La velocidad de búsqueda y el sentido vienen indicados en la pantalla del menú.
- 3 Para salir del modo BUSQUEDA pulse PLAY .

Aleatoria

- 1 Pulse RANDOM durante la reproducción o cuando ésta se pare.
La unidad comienza de forma automática la reproducción aleatoria y en la ventana del visor y en la pantalla del menú aparece RANDOM o "RAND."
- 2 Para volver a la reproducción normal, pulse RANDOM varias veces hasta que RANDOM o "RAND." desaparezca de la ventana del visor y de la pantalla del menú.



Repetir A-B

Para repetir una secuencia.

- 1 Durante la reproducción de un disco, pulse A-B en el punto de inicio elegido.
El icono de Repetir y el texto "A*" aparecerán en la pantalla del menú.
- 2 Pulse A-B de nuevo en el punto de finalización que elija.
El icono de Repeat y "A B" aparece en la pantalla del menú y la secuencia comienza a reproducirse repetidamente.
- 3 Para salir de la secuencia y volver a la reproducción normal, pulse de nuevo A-B.
El icono de Repeat y "OFF" aparece en la pantalla del menú.

3D Envolvente

Esta unidad puede producir un efecto de 3D Envolvente, que simula una reproducción de audio multicanal en dos altavoces estéreo convencionales en vez de en los cinco o más altavoces que normalmente se necesitan para escuchar un audio multicanal en un sistema de cine en casa.

- 1 Pulse DISPLAY o AUDIO durante la reproducción.
- 2 Utilice  para seleccionar la opción de sonido.
La opción de sonido aparecerá destacada.
- 3 Utilice  para seleccionar "3D SUR".
Para apagar el efecto 3D Surround, seleccione "NORM".

Cambio del Canal del audio

Pulse AUDIO repetidamente durante la reproducción para escuchar un canal de audio distinto (STER., IZQUIERDA o DERECHA).

Funcionamiento con disco en JPEG

Visualización de un disco en formato JPEG

Este reproductor de DVD puede reproducir discos con ficheros en formato JPEG e imágenes de CD Kodak. Antes de reproducir grabaciones en JPEG, Lea las notas acerca de las grabaciones en formato JPEG que aparecen a la derecha.

- 1 Introduzca un disco y cierre la bandeja.**
El menú de elección de MP3/WMA-JPEG aparecerá en la pantalla del televisor.



- 2 Pulse ▲/▼ para seleccionar JPEG y pulse después ENTER.**
El menú JPEG aparecerá en la pantalla del televisor.



- 3 Pulse ▲/▼ para seleccionar una carpeta, y luego pulse ENTER.**
Aparecerá una lista de los ficheros incluidos en la carpeta. Pulse RETURN para cambiar al menú de selección de MP3/WMA-JPEG.

Sugerencia

Si está en una lista de ficheros y desea volver a la lista de Carpetas, puede usar los botones ▲/▼ del mando a distancia para marcar "▲" y pulsar luego ENTER para volver a la pantalla del menú anterior.

- 4 Si desea visualizar un fichero en particular, pulse ▲/▼ para marcar y luego ENTER o PLAY.**
Comenzará la visualización, durante la cual puede pulsar RETURN para cambiar al menú precedente (el menú JPEG).
Pulse TÍTULO para cambiar a la página siguiente.
Pulse DISC MENU para cambiar a la página anterior.



Sugerencia

Existen tres opciones de velocidad de visualización de diapositivas: Rápida, Normal, Lenta y Off. Pulse ◀▶ para marcar la velocidad de diapositiva y luego pulse ▲/▼ para elegir la opción que desea usar. Pulse entonces ENTER.

- 5 Para detener la visualización en cualquier otro momento, pulse STOP.**
Aparecerá el menú de formato JPEG.

Cómo cambiar a otro fichero

Pulse ◀◀ o ▶▶ una vez durante la visualización de una imagen para avanzar al fichero siguiente o al anterior.

Imagen estática

- Pulse PAUSE/STEP durante la visualización de una diapositiva.
El reproductor entrará en la función de PAUSE.
- Para volver a la visualización de diapositivas, pulse PLAY o pulse de nuevo PAUSE/STEP.

Para disponer la imagen en otra posición

Pulse ▲/▼ durante la visualización para girar la imagen hasta la posición horizontal o vertical.

Para girar la imagen

Pulse ◀▶ durante la visualización para girar la imagen en el sentido de las agujas del reloj, o en sentido contrario.

Notas acerca de las grabaciones en formato JPEG

- Según el tamaño y el número de los ficheros JPEG, el reproductor de DVD puede tardar un tiempo más o menos prolongado en leer el contenido del disco. Si no ve un menú desplegado en la pantalla transcurridos varios minutos, es posible que se deba a que algunos de los ficheros sean demasiado grandes: reduzca la resolución de los ficheros JPEG a menos de 2 mega píxeles y queme otro disco.
- El número total de ficheros y de carpetas que haya en el disco deberá ser inferior a 650.
- Algunos discos pueden ser incompatibles si tienen un formato de grabación o unas condiciones diferentes.
- Si usa un tipo de software como el "Easy CD creador" para quemar ficheros jpeg en CD-R, asegúrese de que todos los ficheros seleccionados tienen la extensión ".jpg" cuando los copie en el CD.
- Si los ficheros tienen la extensión ".jpe" o ".jpeg", cámbieles el nombre con la extensión correcta.
- Los ficheros cuyo nombre no contenga la extensión ".jpg" no podrán leerse en este reproductor de DVD. A pesar de ello, los ficheros aparecerán como archivos de imagen de JPEG en el explorador de Windows.

Reproducción programada

Reproducción programada con CD de audio Y disco de MP3/WMA

La función de programación le permitirá guardar sus pistas favoritas de cualquier disco en la memoria del reproductor, que tiene capacidad para 30 pistas.

- 1** Pulse PROGRAM durante la reproducción o ponga el aparato en el modo Stop, para introducir el modo Program Edit (Edición de Programa).

Aparecerá una marca [E] a la derecha del programa, situado a la derecha de la pantalla del menú.

N Nota

Pulse PROGRAM para salir del modo Program Edit; la marca [E] desaparecerá.

- 2** Seleccione una pista, a continuación pulse ENTER para colocar la pista elegida en la lista del Programa.

- 3** Repita el paso 2 para añadir otras pistas a la lista del Programa.

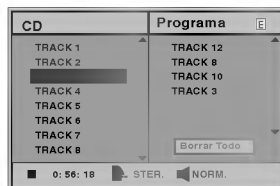

Menú de CD de Audio



Menú de MP3/WMA

- 4** Pulse ▶. La pista programada que seleccionó la última vez queda marcada en la lista del programa.
- 5** Pulse ▲▼ para seleccionar la pista con la que iniciar la reproducción.
Pulse TITLE para pasar a la página siguiente.
Pulse DISC MENU para volver a la página anterior.
- 6** Pulse PLAY para empezar.
La reproducción se hará en el orden que usted haya programado las pistas y el texto "PROG." Aparecerá en la pantalla del menú. La reproducción se detendrá una vez que se hayan reproducido todas las pistas programadas de la lista.
- 7** Para restablecer la reproducción normal después de haber realizado una reproducción programada, presione PROGRAM para salir del régimen de redacción del programa; el marcador [E] desaparecerá, y entonces elija una pista del menú de CD (o MP3/WMA) y presione ENTER. El indicador "PROG." desaparecerá de la pantalla del menú.

Reproducción programada con un CD de Video

N Nota

Para un CD de Video con PBC, deberá poner la función PBC en Off en el menú de inicio para usar la función de programación. Véase página 18.

- 1** Introduzca el CD de Video y cierre la bandeja.

- 2** Pulse PROGRAM mientras no se esté reproduciendo el disco.

El menú de programación de VCD aparecerá en pantalla.

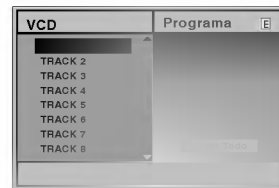

N Nota

Pulse RETURN o PROGRAM para salir del menú de programación.

- 3** Siga los pasos 2-6 del menú "Reproducción programada con discos de audio y de MP3/WMA que verá a su izquierda.

- 4** Si desea volver a la reproducción normal desde la función de reproducción programada, pulse PROGRAM.

Repetir pistas programadas

- Para repetir la pista que esté reproduciendo, pulse REPEAT.
El icono de Repetir y el texto "TRACK" aparecerán en la pantalla del menú.
- Para repetir todas las pistas de la lista de programación, pulse REPEAT otra vez.
El icono de Repetir y el texto "ALL" aparecerán en la pantalla del menú.
- Para cancelar la función de repetir, pulse REPEAT una tercera vez.
El icono de Repetir y el texto "OFF" aparecerán en la pantalla del menú.

Cómo borrar una pista de la lista de programación

- 1** Pulse PROGRAM durante la reproducción (para CDs de Audio y discos de MP3/WMA), o el modo stop para introducir el modo Edición de programa (Program Edit). [E] Aparecerá la indicación correspondiente.
- 2** Pulse ▶ para cambiar a la lista de programación.
- 3** Use ▲▼ para seleccionar la pista que desea borrar de la lista de programación.
- 4** Pulse CLEAR.
La pista quedará borrada de la lista.

Cómo borrar toda la lista de programación

- 1** Siga los pasos 1-2 del apartado "Cómo borrar una pista de la lista de programación" que aparece anteriormente.
- 2** Use ▲▼ para seleccionar "Borrar Todo", luego pulse ENTER.
La programación completa del disco quedará borrada. Las pistas programadas se borrarán igualmente si saca el disco.

Funcionamiento adicional – parte del VCR

Visualización en pantalla

Puede visualizar fácilmente la hora actual o el contador de la cinta a cantidad de cinta restante, el día, el mes, el año, el día de la semana, el canal del programa y el modo operativo del vídeo en la pantalla de la televisión. Si se está realizando una grabación, estas Visualizaciones en Pantalla no se grabarán en la cinta.

1 Pulse **CLK/CNT** para visualizar.
Pulse **CLK/CNT** varias veces para circular por las opciones de pantalla. El contador de cinta y la cantidad de cinta restante aparecerán si hay una cinta en el VCR.

2 Después de 3 segundos la mayoría de la información que aparece en pantalla se borrará, dejando sólo el reloj o el contador de cinta y la cantidad de cinta que queda en la pantalla.
Pulse **CLK/CNT** de nuevo para quitar todas las visualizaciones de la pantalla de la televisión.

Parada del Contador de Memoria de la Cinta

El **Contador Digital de Cinta** puede mostrarse en su pantalla de TV en lugar de la hora, presionando **CLK/CNT** en el control remoto. El Contador Digital de Cinta indica las posiciones relativas de las grabaciones en la cinta.

1 Pulse **CLK/CNT**.
Pulse **CLEAR** para establecer el contador a 0:00:00.
Pulse **PLAY** o inicie la grabación.
El contador de la cinta mostrará la hora actual de programación en horas, minutos y segundos.

2 Pulse **STOP** cuando la reproducción o la grabación se haya completado.
Pulse **BACKWARD**.
La cinta se rebobinará y se parará automáticamente cuando el contador vuelva a 0:00:00.

Lock (Bloqueo para Niños)

Los botones de control que se encuentran en el frontal del vídeo se pueden desconectar de forma que tan sólo pueda accionar el vídeo mediante el mando a distancia.

1 Pulse **LOCK**.
ON y **SAFE** aparecerá en la ventana del display.
No funcionará ninguno de los botones de la parte delantera del DVD+VCR.
Si alguno de los botones del panel delantero de la unidad se pulsan, **SAFE** parpadeará en la ventana del display durante unos segundos.

2 Pulse **LOCK** de nuevo para apagar el bloqueo para niños.
OFF aparecerá en la ventana del display.

Video Doctor (Autodiagnóstico)

Esta característica le informa que existe un problema con el vídeo. Estos mensajes de error aparecerán en la pantalla de la televisión y en el visor del vídeo.

1 Pulse **i**.
Pulse las teclas **◀** o **▶** para seleccionar **Dr.**
Pulse **OK**.

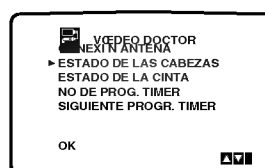
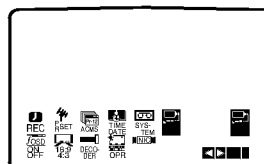

2 Pulse las teclas **▲** o **▼** para comprobar un problema.
ESTADO DE LAS CABEZAS

- **LIMPIAR POR FAVOR:**
Limpie los cabezales del vídeo.

ESTADO DE LA CINTA

- **NO GRABABLE:**
Inserte una cinta que tenga la lengüeta de protección en su sitio.

NO DE PROG. TIMER

- **2**
Muestra el número de bloque de grabación timer.

SIGUIENTE PROGR. TIMER

- **PR-01 26 10:00~11:00 SP**
Muestra el estado actual del bloque de grabación del timer.

3 Pulse **i**.

Funcionamiento adicional – parte del VCR

Hi-Fi Estéreo Sistema de Sonido

Su vídeo puede grabar y reproducir sonidos Hi-Fi Estéreo. Además tiene un decodificador de sonido estéreo digital NICAM. Esto le permite grabar y reproducir sonidos de varias formas diferentes. Las cintas grabadas en su vídeo tendrán una pista de sonido mono normal y dos pistas de sonido estéreo Hi-Fi VHS. Estas pistas estéreo le permiten realizar grabaciones de sonido en modo estéreo Hi-Fi o en modo dual de una emisión de televisión, un sistema de audio estéreo, un disco de vídeo u otro Vídeo Hi-Fi.

- 1 El decodificador de sonido digital NICAM de su vídeo le permite disfrutar de las emisiones en sonido NICAM, así como en sonido estéreo estándar, y en sonido mono y dual. El tipo de sonido recibido o el grabado se mostrarán brevemente en la pantalla de la televisión durante un par de segundos:

STEREO NICAM

El sonido se graba automáticamente en las pistas estéreo Hi-Fi y mono de la cinta de vídeo.

BIL NICAM

Ambos canales audio se grabarán en las pistas Hi-Fi estéreo. El canal de idioma primario (izquierda) se grabará en la pista mono de la cinta de vídeo.

MONO

El sonido se graba en las pistas Hi-Fi y en la pista mono de la cinta de vídeo sin ningún tipo de separación.

- 2 Pulse **AUDIO** varias veces hasta que aparezca el modo de audio deseado.

- 3 Las posibles elecciones son **STEREO**, **IZQUI.** (canal izquierdo), **DERECH.** (canal derecho) y **MONO**.

En la reproducción en modo **BIL NICAM** el idioma primario sale del canal izquierdo y el idioma secundario sale simultáneamente del canal derecho cuando la salida de sonido está configurada como **STEREO**. El idioma primario saldrá de ambos canales cuando la configuración de sonido sea **MONO**.

Por favor, tenga en cuenta que al ajustar el control tracking e sonido Hi-Fi estéreo puede convertirse en **MONO**.

Compatibilidad con Pantallas panorámicas 16:9

Su vídeo puede grabar y reproducir programas con aspecto de pantalla panorámica (16:9). Para grabar un programa con formato de pantalla panorámica correctamente la cadena de televisión debe emitir la señal correcta de tipo de pantalla panorámica.

- 1 Encienda el vídeo.
Pulse **i**.
Pulse las teclas **◀** o **▶** para seleccionar **16:9/4:3**.
Pulse **OK**.

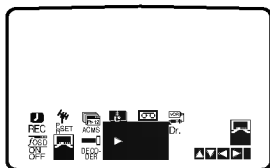
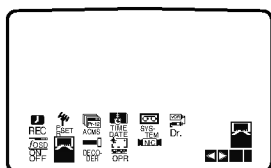

- 2 Pulse las teclas **▲** o **▼** repetidamente para seleccionar: **AUTO**, **4:3** o **16:9**.

AUTO:

Reproduce automáticamente los programas con formato de pantalla panorámica en modo Pantalla panorámica y los programas con formato Normal en modo normal.

4:3

Sólo para reproducir y grabar grabaciones con formato Normal (4:3).

16:9:

Sólo para grabar y reproducir grabaciones con formato de pantalla panorámica (16:9).

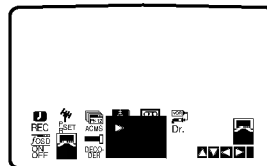

- 3 Pulse **i** para quitar los menús de la pantalla de la televisión.

Para disfrutar de la reproducción en modo Pantalla Panorámica debe conectar su vídeo a la televisión por medio de un cable de EUROCONECTOR.

Configurar el decodificador

Ya hemos descrito cómo conectar un decodificador de televisión de pago tal como CANAL + o PREMIERE en la página 9 de este manual. Para la grabación de un canal codificado no es necesario controlar nada. Simplemente, seleccione el canal y espere unos segundos hasta que se inicie la decodificación.

- 1 Pulse **i**.
El menú principal aparecerá en la pantalla de la televisión.
Pulse las teclas **◀** o **▶** para seleccionar el **DECODER**.
Pulse **OK**.

- 2 Pulse las teclas **▲** o **▼** para seleccionar.
CON: Cuando el decodificador está conectado a la toma AV2.
DES: Cuando otro Vídeo está conectado a la toma AV2.

- 3 Por favor, pulse **i** para volver a una imagen del televisor.

Funcionamiento adicional – parte del DVD

Memoria de la última condición



Este reproductor memoriza la última condición del último disco que ha visto. Las configuraciones permanecen en la memoria incluso si ha quitado el disco del reproductor o si lo ha desconectado. Si carga un disco que tenga memorizada su configuración, se vuelve a la última posición de parada de forma automática.

Notas

- Las configuraciones se almacenan en la memoria para que se utilicen en cualquier momento.
- Este reproductor no memoriza las configuraciones de un disco si desconecta el reproductor antes de que comience a reproducir.

Salvapantallas

La imagen del salvapantallas aparece cuando deje el reproductor de DVD en el modo STOP durante cinco minutos.

Grabación especial

Copia del DVD al VCR

Esta unidad permite copiar los contenidos del DVD a una cinta VHS pulsando el botón COPY.

Nota

- Si el DVD que intenta copiar es una copia protegida, es probable que no pueda realizar la copia del disco.

1 Introduzca un disco

Introduzca el disco que desea copiar en la plataforma de DVD y cierre la bandeja del disco.

2 Introduzca una cinta VHS

Introduzca una cinta de vídeo VHS virgen en la plataforma del VCR.

3 Copie el DVD a una cinta VHS

Presione el pulsador COPY o el pulsador REC/ITR en el panel frontal de la unidad.

- El DVD pasará a modo de reproducción y el VCR pasará al modo de grabación.
- Si aparece el menú del disco de DVD, probablemente deba pulsar el botón PLAY para comenzar a copiar de forma manual.

4 Interrupción del proceso de copia

Al terminar la reproducción del DVD, pulse STOP para cesar la grabación.

- Debe interrumpir el proceso de copia manualmente cuando la película del DVD finalice, de lo contrario, puede que la unidad vuelva a reproducirlo y grabarlo una y otra vez.

Grabación de otro grabador de vídeo

Con este grabador de vídeo puede realizar grabaciones de una fuente externa, como copiar de otro grabador de vídeo o de una cámara de vídeo.

Nota

En la descripción siguiente, este grabador de vídeo será utilizado para grabar y se denominará VCR B. El otro aparato se utilizará para la reproducción y se le denominará VCR A.

1 VCR A debe conectarse al de las conexiones SCART del panel trasero de la unidad o a las conexiones AV del panel delantero de la unidad.

2 Introduzca la cinta grabada en el VCR A y la cinta en blanco en el VCR B.

3 Si desea grabar directamente de las conexiones del EUROCONECTOR o de AUDIO pulse **AV** repetidamente hasta que aparezca la conexión de la que desea grabar. (VCR B)

AV 1 Grabación de sonido y de imágenes utilizando la toma inferior del EUROCONECTOR que se encuentra en la parte posterior del vídeo.

AV 2 Grabación de sonidos y de imágenes utilizando la toma superior del EUROCONECTOR que se encuentra en la parte posterior del vídeo.

AV 3 Grabación de la ENTRADA DE VÍDEO y de la ENTRADA DE AUDIO (Izquierda y Derecha) utilizando las tomas que se encuentran en la parte frontal del vídeo.

4 Para comenzar la grabación, pulse REC / ITR en el VCR B y PLAY en el VCR A.

5 Cuando desee finalizar la copia, pulse STOP en ambos grabadores de vídeo.

Control de su TV con el mando a distancia

Con el mando a distancia, puede regular el nivel de sonido, recepción de señal e interruptor de encendido de su TV LG.

Puede controlar su TV utilizando los siguientes botones.

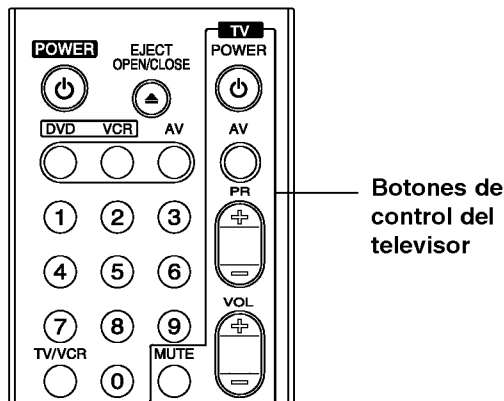

Botones de control del televisor

Pulsando	Puede
TV POWER	Encender y apagar la TV.
TV AV	Cambiar la fuente de recepción de señales de TV entre el televisor y otras fuentes de recepción.
TV PR +/-	Escanea hacia arriba o abajo los canales memorizados.
TV VOL +/-	Ajusta el volumen del televisor.
MUTE	Activa y desactiva el sonido del televisor.

Control de otros televisores con el mando a distancia

Con el mando a distancia, puede regular también el nivel de sonido, recepción de señal e interruptor de encendido de otros televisores que no son LG. Si su TV está listado en la siguiente tabla, indique el código correspondiente a su fabricante.

1. Para seleccionar el código de su fabricante para su TV, pulse las teclas numéricas mientras mantiene pulsado el botón TV POWER (vea la siguiente tabla).
2. Suelte el botón TV POWER.

Números de código de TVs controlables

Si en la lista aparece más de un código, indíquelos uno a uno, hasta que encuentre el que funcione mejor con su TV.

Fabricante	Número del código
LG / GoldStar	1 (Predeterminado), 2
Zenith	1, 3, 4
Samsung	6, 7
Sony	8, 9
Hitachi	4

Notas

- Según su televisor, es posible que algunos botones no funcionen para el aparato, incluso tras indicar el código correcto del fabricante.
- Si indica un nuevo número de código, éste sustituirá el número previamente introducido.
- Cuando recambie las pilas del mando a distancia, es posible que el número de código indicado regrese al valor predeterminado. Indique de nuevo el número de código.

Resolución de averías

Compruebe en la siguiente guía las posibles causas de un problema determinado antes de contactar con el servicio de reparación.

Síntoma	Causa	Corrección
El DVD o VCR no funciona adecuadamente.	<ul style="list-style-type: none"> El botón DVD o VCR no está conectado correctamente. 	<ul style="list-style-type: none"> Consulte la página 2.
Sin alimentación.	<ul style="list-style-type: none"> El cable de alimentación está desconectado. 	<ul style="list-style-type: none"> Enchufe el cable de alimentación a la toma de la pared de forma segura.
La alimentación está conectada, pero el reproductor de DVD no funciona.	<ul style="list-style-type: none"> No hay discos introducidos. 	<ul style="list-style-type: none"> Introduzca un disco. (Compruebe que el indicador de DVD o el de CD de audio está encendido en la ventana del visor).
Sin imagen.	<ul style="list-style-type: none"> La TV no está configurada para recibir la salida de señal de DVD. 	<ul style="list-style-type: none"> Seleccione el modo de entrada de vídeo adecuado en la TV para que la imagen del reproductor de DVD aparezca en la pantalla de TV.
	<ul style="list-style-type: none"> El cable del vídeo no está conectado de forma segura. 	<ul style="list-style-type: none"> Conecte el cable del vídeo en los conectores de forma segura.
No hay sonido.	<ul style="list-style-type: none"> El equipo conectado con el cable de audio no está configurado para recibir la salida de señal. 	<ul style="list-style-type: none"> Seleccione el modo de entrada correcto del receptor de audio de forma que pueda escuchar el sonido del reproductor de DVD.
	<ul style="list-style-type: none"> Los cables de audio no están conectados de forma segura. 	<ul style="list-style-type: none"> Conecte el cable de vídeo en los conectores de forma segura.
	<ul style="list-style-type: none"> La alimentación del equipo conectado con el cable de audio está apagada. 	<ul style="list-style-type: none"> Encienda el equipo conectado con el cable de audio.
	<ul style="list-style-type: none"> La salida de audio digital (Digital Audio Output) no está en la posición correcta. 	<ul style="list-style-type: none"> Coloque Digital Audio Output en la posición correcta y encienda el reproductor de DVD de nuevo pulsando POWER.
Sin sonido.	<ul style="list-style-type: none"> El disco está sucio. Los canales de TV no están sintonizados adecuadamente. 	<ul style="list-style-type: none"> Limpie el disco. Compruebe la sintonización y vuelva a realizarla.
	<ul style="list-style-type: none"> Hay introducido un disco no reproducible. 	<ul style="list-style-type: none"> Introduzca un disco reproducible. (Compruebe el tipo de disco, sistema de color y código regional).
El reproductor de DVD no comienza la reproducción.	<ul style="list-style-type: none"> El disco está colocado al revés. 	<ul style="list-style-type: none"> Coloque el disco con la cara de reproducción hacia abajo.
	<ul style="list-style-type: none"> El disco no está colocado dentro de la guía. 	<ul style="list-style-type: none"> Coloque el disco en la bandeja correctamente dentro de la guía.
	<ul style="list-style-type: none"> El disco está sucio. 	<ul style="list-style-type: none"> Limpie el disco.
	<ul style="list-style-type: none"> El nivel de Clasificación está configurado. 	<ul style="list-style-type: none"> Cancele la función de Clasificación o cambie el nivel de clasificación.
	<ul style="list-style-type: none"> Hay un obstáculo entre el camino del mando a distancia y esta unidad. 	<ul style="list-style-type: none"> Quite los obstáculos.
La imagen reproducida es pobre.	<ul style="list-style-type: none"> Se han acabado las pilas del mando a distancia. 	<ul style="list-style-type: none"> Sustituya las pilas por otras nuevas.
	<ul style="list-style-type: none"> Está vacío el compartimento de la cinta? 	<ul style="list-style-type: none"> Expulse la cinta que hay dentro.
La cinta de vídeo no se puede insertar.		
No hay sonido Hi-Fi	<ul style="list-style-type: none"> El modo de audio no está configurado adecuadamente. 	<ul style="list-style-type: none"> Seleccione "STEREO" pulsando varias veces "AUDIO" en el mando a distancia.
No se graba el sonido NICAM	<ul style="list-style-type: none"> El modo NICAM no está configurado adecuadamente. 	<ul style="list-style-type: none"> Cerciórese de que en el menú NICAM está configurado como AUTOMÁTICO para el canal que se va a grabar

Limpieza de los cabezales del vídeo

Siempre que inserte una cinta de vídeo o la extraiga de su VCR se limpiará automáticamente el cabezal de vídeo. Esto implica que no es necesaria una limpieza adicional de los cabezales.

Sin embargo, la suciedad acumulada en los cabezales después de un largo periodo de tiempo puede ocasionar que la imagen aparezca borrosa o descompuesta. Normalmente, las cintas de vídeo de alta calidad no depositarán suciedad en el cabezal, pero sí podrían hacerlo las cintas estropeadas o viejas.

Lista de código de idioma

Introduzca el número de código adecuado para las configuraciones iniciales "Disc Audio" (Audio del disco), "Disc Subtitle" (Subtítulo del disco) y "Disc Menu" (Menú del disco) (Consulte la página 17).

Código	Idioma	Código	Idioma	Código	Idioma	Código	Idioma
6565	Afar	7079	Faraoés	7678	Lingala	8375	Eslovaco
6566	Abjasio	7082	Francés	7679	Laosiano	8376	Esloveno
6570	Africaans	7089	Frisio	7684	Lituano	8377	Samoano
6577	Amhárico	7165	Irlandés	7686	Latvio, letón	8378	Shona
6582	Árabe	7168	Gaélico escocés	7771	Madagascari	8379	Somalí
6583	Assamés	7176	Gallego	7773	Maorí	8381	Albano
6588	Aimará	7178	Guaraní	7775	Macedonio	8382	Servio
6590	Azerbaiyáni	7185	Gujarati	7776	Malayalam	8385	Sudanés
6665	Bashkir	7265	Hausa	7778	Mongol	8386	Sueco
6669	Bielorruso	7273	Hindi	7779	Moldavo	8387	Suahili
6671	Búlgaro	7282	Croata	7782	Marathi	8465	Tamil
6672	Bihari	7285	Húngaro	7783	Malayo	8469	Telugu
6678	Bengalí	7289	Armenio	7784	Maltés	8471	Tajik
6679	Tibetano	7365	Interlengua	7789	Birmano	8472	Tailandés
6682	Bretón	7378	Indonesio	7865	Nauru	8473	Tigriña
6765	Catalán	7383	Islandés	7869	Nepalí	8475	Turcomano
6779	Corso	7384	Italiano	7876	Neerlandés	8476	Tagalo
6783	Checo	7387	Hebreo	7879	Noruego	8479	Tongano
6789	Galés	7465	Japonés	7982	Oriya	8482	Turco
6865	Danés	7473	Judío	8065	Punjabi	8484	Tártaro
6869	Alemán	7487	Javanés	8076	Polaco	8487	Twi
6890	Bhutani	7565	Georgiano	8083	Pashto, Pushto	8575	Ucraniano
6976	Griego	7575	Kazaco	8084	Portugués	8582	Urdu
6978	Inglés	7576	Groenlándico	8185	Quechua	8590	Uzbeko
6979	Esperanto	7577	Camboyano	8277	Retorromano	8673	Vietnamita
6983	Español	7578	Kannada	8279	Rumano	8679	Volapük
6984	Estonio	7579	Coreano	8285	Ruso	8779	Uolof
6985	Vasco	7583	Kashmiri	8365	Sánscrito	8872	Xhosa
7065	Persa	7585	Kurdo	8368	Sindhi	8979	Yoruba
7073	Finés	7589	Kirguís	8372	Servocroata	9072	Chino
7074	Fijiano	7665	Latín	8373	Singhalés	9085	Zulú

Lista de código de país

Introduzca el número de código adecuado para las configuraciones iniciales "Código de país" (Consulte página 19).

Código País	Código País	Código País	Código País
AD Andorra	ER Eritrea	LC Santa Lucía	SB Islas Salomón
AE Emiratos Árabes Unidos	ES España	LI Liechtenstein	SC Seychelles
AF Afganistán	ET Etiopía	LK Sri Lanka	SD Sudán
AG Antigua y Barbuda	FI Finlandia	LR Liberia	SE Suecia
AI Anguila	FJ Islas Fidji	LS Lesotho	SG Singapur
AL Albania	FK Islas Malvinas	LT Lituania	SH Santa Helena
AM Armenia	FM Micronesia	LU Luxemburgo	SI Eslovenia
AN Antillas Holandesas	FO Islas Feroe	LV Latvia	SJ Islas Svalbard y Jan Mayen
AO Angola	FR Francia	LY Libia	SK República de Eslovaquia
AQ Antártida	FX Francia (Territorio Europeo)	MA Marruecos	SL Sierra Leona
AR Argentina	GA Gabón	MC Mónaco	SM San Marino
AS Samoa Americana	GB Gran Bretaña	MD Moldavia	SN Senegal
AT Austria	GD Granada	MG Madagascar	SO Somalia
AU Australia	GE Georgia	MH Islas Marshall	SR Suriname
AW Aruba	GF Guayana Francesa	MK Macedonia	ST Santo Tomé y Príncipe
AZ Azerbaijón	GH Ghana	ML Mali	SU Antigua URSS
BA Bosnia-Herzegovina	GI Gibraltar	MM Myanmar	SV El Salvador
BB Barbados	GL Groenlandia	MN Mongolia	SY Siria
BD Bangladesh	GM Gambia	MO Macau	SZ Swazilandia
BE Bélgica	GN Guinea	MP Islas Marianas del Norte	TC Islas Caicos y Turcos
BF Burkina Faso	GP Guadalupe (French)	MQ Martinique (French)	TD Chad
BG Bulgaria	GQ Guinea Ecuatorial	MR Mauritania	TF Territorios del Sur Francés
BH Bahrain	GR Grecia	MS Montserrat	TG Togo
BI Burundi	GS S. Georgia y S. Sandwich Bermuda	MT Malta	TH Tailandia
BJ Benin	GT Guatemala	MU Mauricio	TJ Tadjikistán
BM Islas	GU Guam (EEUU)	MV Maldiva	TK Tokelau
BN Brunei Darussalam	GW Guinea Bissau	MW Malawi	TM Turkmenistán
BO Bolivia	GY Guyana	MX México	TN Tunez
BR Brasil	HK Hong Kong	MY Malasia	TO Tonga
BS Bahamas	HM Islas Heard y McDonald	MZ Mozambique	TP Timor del Este
BT Bután	HN Honduras	NA Namibia	TR Turquía
BV Isla Bouvet	HR Croacia	NC Nueva Caledonia (Francesa)	TT Trinidad y Tobago
BW Botswana	HT Haití	NE Nigeria	TV Tuvalu
BY Bielorrusia	HU Hungría	NF Islas Norkfolk	TW Taiwán
BZ Belice	ID Indonesia	NG Nigeria	TZ Tanzania
CA Canadá	IE Irlanda	NI Nicaragua	UA Ucrania
CC Islas Cocos (Keeling)	IL Israel	NL Países Bajos	UG Uganda
CF República Africana Central	IN India	NO Noruega	UK Reino Unido
CG Congo	IO Territorio del Océano Hindú Británico	NP Nepal	UM Islas periféricas de EEUU menor
CH Suiza	IQ Iraq	NR Nauru	US Estados Unidos
CI Costa de Marfil	IR Irán	NU Niue	UY Uruguay
CK Islas Cook	IS Islandia	NZ Nueva Zelanda	UZ Uzbekistán
CL Chile	IT Italia	OM Omán	VA Estado de la Ciudad del Vaticano
CM Camerún	JM Jamaica	PA Panamá	VC San Vicente y Granadinas
CN China	JO Jordán	PE Perú	VE Venezuela
CO Colombia	JP Japón	PF Polinesia (French)	VG Islas Virgin (Británicas)
CR Costa Rica	KE Kenia	PG Papua Nueva Guinea	VI Islas Virgin (EEUU)
CS Antigua Checoslovaquia	KG Kirguistán	PH Filipinas	VN Vietnam
CU Cuba	KH Camboya	PK Paquistán	VU Vanuatu
CV Cabo Verde	KI Kiribati	PL Polonia	WF Islas Wallis y Fortuna
CX Islas Christmas (Islas Navidad)	KM Comoros	PM San Pedro y Miguelón	WS Samoa
CY Chipre	KN San Kitss y Nevis Angula	PN Isla Pitcaim	YE Yemen
CZ República Checa	KP Corea del Norte	PR Puerto Rico	YT Mayotte
DE Alemania	KR Corea del Sur	PT Portugal	YU Yugoslavia
DJ Djibouti	KW Kuwait	PW Palau	ZA Sudáfrica
DK Dinamarca	KY Islas Caimán	PY Paraguay	ZM Zambia
DM Dominica	KZ Kazakistán	QA Qatar	ZR Zaire
DO República Dominicana	LA Laos	RE Reunión (Francesa)	ZW Zimbabwe
DZ Algeria	LB Líbano	RO Rumanía	
EC Ecuador		RU Federación Rusa	
EE Estonia		RW Ruanda	
EG Egipto		SA Arabia Saudi	
EH Sahara Oriental			

Especificación

Generalidades

Requisitos de alimentación	AC 200-240V, 50 Hz
Consumo de energía	19W
Dimensiones (aprox.)	430 X 78.5 X 270 mm (w/h/d)
Peso (aprox.)	4.2 kg
Temperatura de funcionamiento	5°C a 35°C (41°F a 95°F)
Humedad de funcionamiento	5 % a 90 %
Timer	Tipo de visor de 24 horas.
Modulador RF	UHF 22 - 68 (Ajustable)

Sistema

Láser	Láser semiconductor, longitud de onda 650 nm
Sistema de cabezales del vídeo	4 cabezales dobles, visualización helicoidal.
Sistema de señal	PAL
Respuesta de frecuencia	DVD (PCM 96 kHz): 8 Hz a 44 kHz DVD (PCM 48 kHz): 8 Hz a 22 kHz CD: 8 Hz a 20 kHz
Relación señal-ruido	Más de 100dB (sólo conectores ANALOG OUT)
Distorsión armónica	Menos de 0.008%
Margen dinámico	Más de 100 dB (DVD) Más de 95 dB (CD)

Entradas (VCR)

Audio	-6.0dBm, Más de 10 k. ohmios (SCART) -6.0dBm, Más de 47 k. ohmios (RCA)
Video	1.0 Vp-p, 75 Ohmios, sin equilibrar (SCART/RCA)

Salidas (DVD)

Salida de audio (audio digital)	0.5 V (p-p), 75 Ω , conector RCA x 1
Salida de audio (audio analógico)	2.0 Vrms (1 KHz, 0 dB), 600 Ω , conector RCA (Izq. Dcha. x 2/SCART(A TV)

Salidas (VCR)

Audio	-6.0dBm, menos de 1 k. ohmios (SCART)
Video	1.0 Vp-p, 75 Ohmios, sin equilibrar (SCART)

- El diseño y las especificaciones están sujetos a cambios sin previo aviso.

Fabricado bajo licencia de Dolby Laboratories. "Dolby", "Pro Logic", y el símbolo de doble D son marcas comerciales de Dolby Laboratories.

"DTS" y "DTS Digital Out" son marcas comerciales de Digital Theater Systems, Inc.



P/NO : 3834RV0008B