

## Inhoudsopgave

<b>Inleiding</b>	Registratie	64
	Belangrijke veiligheidsinstructies	64
	Overzicht van de onderdelen	69
<b>Installatie</b>	Installatie	70
	Opstarten	70
<b>Bediening</b>	Instellen van de temperatuur	71
	Vakantie	72
	Supervries	72
	Uitneembare mand	72
	Zelftest	73
	Deuralarm	73
	IJs maken	73
	Ontdooien	73
<b>Tips om voedsel te bewaren</b>	Voedingswaren bewaren	74
<b>Verzorging en onderhoud</b>	Algemene informatie	76
	Vervangen van de lamp	77
	Omwisselen van de deuren	77
	Schoonmaken	78
<b>Oplossen van problemen</b>	Oplossen van problemen	79



## Inleiding

# Registratie

Aan de achterzijde van het toestel vindt u het model- en het serienummer. Dit nummer werd uitsluitend aan dit toestel toegekend en is niet gekend door anderen. Noteer hieronder de gevraagde informatie en hou deze handleiding bij als bewijs van uw aankoop. Bevestig het verkoopticket hier.

Datum van aankoop: \_\_\_\_\_

Verdeler waarbij u het toestel kocht: \_\_\_\_\_

Adres van de verdeler: \_\_\_\_\_

Telefoonnummer van de verdeler: \_\_\_\_\_

Modelnummer: \_\_\_\_\_

Serienummer: \_\_\_\_\_

# Belangrijke Veiligheidsinstructies

Leef de volgende veiligheidsaanbevelingen zorgvuldig na. Zo voorkomt u lichamelijke kwetsuren, materiële schade of een onjuist gebruik van het toestel. Bewaar deze aanbevelingen op een veilige plaats, zo kan u ze indien nodig later opnieuw raadplegen. Geef deze handleiding door aan eventuele toekomstige eigenaren van het apparaat.

**Waarschuwing**

Geeft weer dat er gevaar bestaat voor dodelijke of ernstige verwondingen.

**Let op!**

Geeft weer dat er gevaar bestaat voor lichamelijke kwetsuren en materiële schade.

## Belangrijke Veiligheidsinstructies

### Vorzorgsmaatregelen

#### ▲ Waarschuwing

- Voor hij in gebruik wordt genomen, moet deze koel- en vriescombinatie correct worden geïnstalleerd en worden geplaatst in overeenstemming met de installatie-instructies.
- Trek nooit aan het voedingsnoer om de stekker van de koel- en vriescombinatie uit het stopcontact te halen. Neem de stekker steeds stevig vast en trek hem in één ruk uit het stopcontact.
- Wanneer u het toestel van de muur weg schuift, wees dan voorzichtig dat het toestel niet over het voedingsnoer heen rolt of het voedingsnoer beschadigt.
- Raak de koude oppervlakten in het vriesvak niet aan wanneer de koel- en vriescombinatie aan staat. Vermijd dit in het bijzonder wanneer uw handen nat of vochtig zijn. Uw huid zou kunnen blijven kleven aan deze uiterst koude oppervlakten.
- Trek de voedingsstekker uit het stopcontact voor u de koelkast-vrieskast schoonmaakt. Zorg ervoor dat u het voedingsnoer nooit beschadigt, sterk buigt, uittrekt of draait. Schade aan het voedingsnoer kan brand of een elektrische schok veroorzaken. Plaats nooit glazen recipiënten in het vriesgedeelte, want deze zetten uit en kunnen breken zodra de inhoud bevroren is.
- Verstuif nooit rechtstreeks water aan de binnen- of buitenzijde van de koel- en vriescombinatie. Dit kan brand veroorzaken of een ontploffing teweegbrengen.
- Steek de stekker nooit met natte handen in het stopcontact. U zou een elektrische schok kunnen krijgen.
- Plaats geen recipiënten gevuld met water bovenop het toestel. Indien er water op een van de elektrische onderdelen terecht komt, dan kan dit brand veroorzaken of elektrische schokken teweegbrengen.



## Belangrijke Veiligheidsinstructies

- Plaats de koel-en vriescombinatie niet op een vochtige plaats, waar er waterdruppels op het toestel terecht zouden kunnen komen.  
Indien de elektrische onderdelen niet op correcte wijze geïsoleerd zijn, dan kan dit brand veroorzaken of elektrische schokken teweeg-brengen.
- Haal het toestel niet uit elkaar en probeer het niet te veranderen of te wijzigen.  
Dit kan brand veroorzaken of het toestel kan op onjuiste wijze functioneren, wat kwet-suren kan veroorzaken.
- Trek de stekker uit het stopcontact voor u het lampje in de koelkast vervangt. Indien u dat niet doet, dan loopt u gevaar op elektrische schokken.

Sluit, indien mogelijk de koel-en vriescombinatie aan op een afzonderlijk stopcontact om te voorkomen dat het circuit wordt overbelast door het gebruik van lichten en andere huishoudtoestellen.

De voedingsstekker van de koel-en vriescombinatie zou zich op een makkelijk te bereiken plaats moeten bevinden. Zo kan het toestel snel worden uitgeschakeld bij een eventuele noodsituatie.

Indien het voedings snoer beschadigd is, dan moet dit, om gevaar te vermijden, worden vervangen door de producent, door de serviceleverancier van de producent of door een gelijkwaardig gekwalificeerde persoon.

**Gebruik geen verlengsnoer**

**Makkelijk bereikbare voedingsstekker**

**Vervangen van het voedings snoer**

**Gevaar**

Kinderen kunnen in het toestel vast komen te zitten. Haal de deuren van het toestel voor u de afgedankte koel- en vriescombinatie bij het afval plaatst. Laat de schappen in het apparaat zitten, zodat kinderen er moeilijk kunnen inkruipen.

**Niet bewaren**

Bewaar of gebruik geen benzine of andere ontvlambare gassen en vloeistoffen in de nabijheid van dit toestel of andere huishoudtoestellen.

**Aarding**

Bij een kortsluiting in het elektrisch circuit kan aardleiding (aarding) de kans op een elektrische schok verminderen aangezien dit ervoor zorgt dat de elektrische stroom via een kabel weg kan stromen. Om een eventuele elektrische schok te voorkomen, moet dit toestel over aarding beschikken. Een onjuist gebruik van de aardingsstekker kan een elektrische schok veroorzaken. Raadpleeg een gekwalificeerde elektricien of serviceman indien u de aardingsinstructies niet volledig begrijpt of indien niet zeker bent of het toestel wel degelijk over aarding beschikt.

## Belangrijke Veiligheidsinstructies

### ⚠ Waarschuwing

- ⚠ Zorg ervoor dat de ventilatieopeningen in het al dan niet ingebouwde toestel vrij blijven.
- ⚠ Gebruik geen mechanische apparaten of andere middelen om het ontdooiproces te versnellen, met uitzondering van de door de fabrikant aangeraden apparaten of middelen.
- ⚠ Breng geen schade toe aan het koelcircuit.
- ⚠ Gebruik geen elektrische apparaten in de vakken waar voedsel wordt bewaard in het toestel, met uitzondering van door de fabrikant aangeraden apparaten.
- ⚠ Het in het toestel gebruikte koelende en isolerende spuitgas moet op een speciale manier worden verwerkt bij de afvalverwerking. Neem contact op met uw serviceleverancier of met een gelijkwaardig gekwalificeerde persoon voor inlichtingen over de correcte procedure voor de afvalverwerking.



Dit toestel bevat een kleine hoeveelheid isobutaan-koelstof (R600a), een natuurlijk gas dat zeer milieuvriendelijk is maar dat ook brandbaar is. Wanneer u het toestel vervoert en installeert, wees dan voorzichtig en zorg ervoor dat er geen elementen van het koelcircuit worden beschadigd. De koelstof die uit de pijpen stroomt, kan ontvlammen of oogkwetsuren veroorzaken. Indien u een lek vaststelt, zorg er dan voor dat u geen open vlammen maakt en vermijd andere mogelijke ontstekingsbronnen. Zorg ervoor dat u de kamer waarin het toestel staat goed verlucht. De omvang van de kamer waarin het toestel staat, bepaalt welke hoeveelheid koelvloeistof er wordt gebruikt. Dit is nuttig om weten om te voorkomen dat er een brandbaar gasmengsel ontstaat wanneer er een lek is in het koelcircuit. De kamer moet 1 m<sup>2</sup> groot zijn per 8g R600a koelvloeistof binnenin het toestel. Op het identificatieplaatje aan de binnenzijde van het toestel kan u nagaan welke hoeveelheid koelstof er in uw toestel wordt gebruikt. Start een toestel dat zichtbare schade vertoont nooit op. Bij twijfel neemt u best contact op met uw verdeler.

## Inleiding

### ▲ Let op!

## Belangrijke veiligheidstips

- Indien het stopcontact los zit, steek dan de stekker niet in het stopcontact.  
Dit kan elektrische schokken teweegbrengen of brand veroorzaken.
- Haal de stekker van de koelkast nooit uit het stopcontact door aan het voedingsnoer te trekken. Neem de stekker steeds stevig vast en trek hem in één enkele ruk uit het stopcontact.  
Indien u dat wel doet dan kan het zijn dat u een kabel lostrekt, wat kortsluiting kan veroorzaken.
- Maak de stekker nooit schoon met behulp van een natte of vochtige doek. Verwijder vreemde stoffen van de pinnen van de stekker.  
Indien u dat niet doet, dan kan dit brand veroorzaken.
- Plaats uw handen niet in het onderste gedeelte van het toestel.  
U zou zich kunnen kwetsen aan eventuele scherpe kantjes.
- Nadat u de stekker van het toestel uit het stopcontact heeft getrokken, wacht u ten minste vijf minuten voor u deze opnieuw in het stopcontact steekt.  
Indien het vriesvak op onjuiste wijze wordt bediend, dan kan dit materiële schade veroorzaken.
- Indien het toestel gedurende lange tijd niet wordt gebruikt, trek dan de stekker uit het stopcontact.  
Een verminderde isolatie kan brand veroorzaken.
- Zorg ervoor dat kinderen het bedieningspaneel aan de voorzijde van het toestel niet kunnen aanraken of ermee kunnen spelen.
- De koelvloeistof die in de koel- en vriescombinatie wordt gebruikt en de gassen die aanwezig zijn in het isolatiemateriaal, moeten op geëigende wijze worden vernietigd. Voor u het toestel bij het afval plaatst, gaat u best na of er geen schade is aan de pijpen aan de achter-zijde van het toestel.

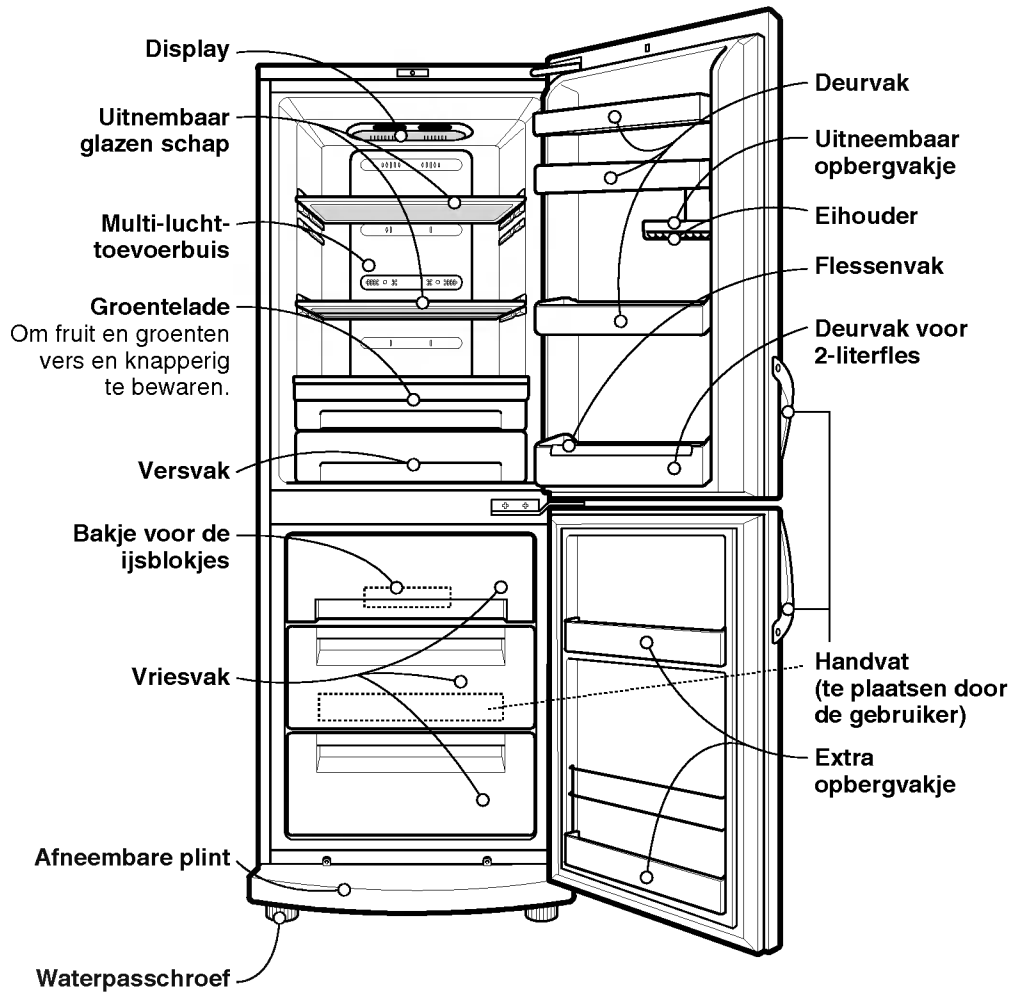

## Overzicht van de onderdelen



Indien bepaalde onderdelen niet aanwezig zijn in uw toestel, dan betekent dit dat deze onderdelen enkel beschikbaar zijn in andere modellen.

## Installatie

### Installatie

1. Kies een goed plaats.  
Plaats de koel- en vriescombinatie op een plaats waar u het apparaat makkelijk kan gebruiken.
2. Plaats het apparaat niet in de nabijheid van warmtebronnen, in rechtstreeks zonlicht of vochtigheid.
3. Rond de koel- en vriescombinatie moet er een goede luchtcirculatie zijn zodat het apparaat goed blijft functioneren.  
Laat ten minste 5 cm vrije ruimte boven de koel- en vriescombinatie muur indien het toestel in een nis in de muur wordt geplaatst.
4. Om trillingen te vermijden, moet het apparaat waterpas staan. Pas indien nodig de waterpasschroeven aan om een ongelijke vloer te corrigeren.  
De voorzijde van het apparaat zou lichtjes hoger moeten staan dan de achterzijde.  
Dit zorgt ervoor dat de deur makkelijker dicht gaat.  
Wanneer u de kast lichtjes kantelt, kan u gemakkelijk aan de waterpasschroeven draaien.  
Draai de waterpasschroeven in met de wijzers mee (  ) om het apparaat hoger te zetten en in tegen de wijzer in (  ) om het lager te zetten.
5. Maak de koel-en vriescombinatie grondig schoon en verwijder alle stof als gevolg van het transport.
6. Plaats de accessoires zoals het ijsblokjesbakje, etc. op de daartoe voorziene plaats.  
Deze accessoires zijn samen verpakt om beschadiging tijdens het vervoer te vermijden.
7. Sluit het voedingssnoer (of de stekker) aan op het stopcontact. Plaats slechts één enkel toestel per stopcontact.

### Opstarten

Laat de koel-en vriescombinatie 2 tot 3 uur stabiliseren in een normale werkingstemperatuur voor u het toestel vult met verse of ingevroren voedingswaren.  
Indien het voedingssnoer uit het stopcontact werd gehaald, laat het toestel dan 5 minuutjes rusten voor u het opnieuw opstart. Nu is de koel- en vriescombinatie klaar voor gebruik.



## Instellen van de temperatuur

- Uw koelkast-vrieskast heeft temperatuurregelaars voor het koelvak en het vriesvak.

### Koelvak

- Plaats de TEMP (eratuur)-knop om te beginnen op "3". Vervolgens stelt u de temperatuur van het koelvak naar wens in.



- Door op REF.TEMP (Temperatuur van het koelvak) te drukken, kunt u de temperatuur van het koelvak regelen, zoals de cijfers van de verlichting tonen. (de instelling bestaat uit vijf stappen, als alle 5 lampjes branden geeft dat de koudste stand aan).
- Wanneer u de vries- en koelcombinatie opstart of aansluit op het stopcontact, dan wordt de temperatuur automatisch ingesteld op "3".

### Vriesvak

- Plaats de knop TEMP. CONTROL eerst op "3". Vervolgens stelt u de temperatuur van het vriesvak naar wens in.

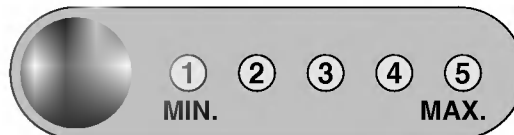

- Door op FRZ.TEMP (Temperatuur van het vriesvak) te drukken, kunt u de temperatuur van het vriesvak regelen, zoals de cijfers van de verlichting tonen. (de instelling bestaat uit vijf stappen, als alle 5 lampjes branden geeft dat de koudste stand aan).
- Wanneer u de vries- en koelcombinatie opstart of aansluit op het stopcontact, dan wordt de temperatuur automatisch ingesteld op "3".

## Vakantie

- Deze functie zorgt ervoor dat uw vries- en koelcombinatie in energiebesparende modus werkt, wat erg nuttig kan zijn wanneer u op vakantie bent. In deze stand is het energieverbruik van het toestel zo laag mogelijk.

U schakelt deze functie aan door u op de knop 'VAC.' te drukken. Het lichtje gaat aan. Indien u er nogmaals op drukt, dan schakelt u deze functie uit.



## Supervries

- U gebruikt deze functie om voedingswaren snel in te vriezen. Druk op de SUPER FRZ.-knop (Supervries), en vervolgens start het 'snelvriezen' terwijl het lampje oplicht.
- Dit 'snelvriezen' neemt ongeveer 3 uur in beslag. Wanneer het toestel klaar is, dan gaat het automatisch terug in de normale stand. Indien u het 'snelvriezen' wenst te stoppen, druk dan nogmaals op de knop SUPER FRZ. Het lampje gaat uit en het 'snelvriezen' stopt waarna het toestel opnieuw in de normale stand gaat.



## Uitneembare mand

1. Dit opbergvakje kan naar links of rechts worden geschoven.
2. Om het uitneembare opbergvakje te verwijderen, haalt u eerst het voorpaneel van het opbergvakje en vervolgens tilt u het vakje op tot het opbergvakje losklikt en trekt u het er in een rechte beweging uit.
3. Om het uitneembare opbergvakje te vervangen, schuift u het in het bovenhangende steungleuf en drukt u het stevig naar beneden tot het vastklikt. Breng het voorpaneel van het uitneembare opbergvakje opnieuw op zijn plaats.

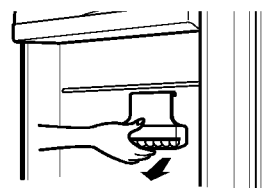
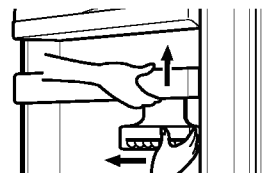

Wanneer u het opbergvakje verplaatst, dan drukt u best op de onderzijde van het opbergvakje (zie figuur).

### Zelftest

Deze functie geeft u de kans om na te gaan of er problemen zijn met de werking van de koel- en vriescombinatie. Druk op de knop om de temperatuur in te stellen:

- Indien het indicatielichtje op en neer gaat, dan is er geen probleem met de vries-en koelcombinatie.
- Indien het indicatielichtje niet op en neer gaat, laat het toestel dan aangesloten op het stopcontact en neem contact op met uw serviceman.

### Deuralarm

Indien de deur van de koelkast een tijdje open blijft, dan weerklinkt er een alarm.

### Ijs maken

- Om de ijsblokjes te maken, vult u het bakje voor de ijsblokjes en plaatst u het in het vriesvak.
- Indien u snel ijsblokjes nodig heeft, druk dan op de 'SUPER FRZ.'-toets.
- Draai zachtjes aan de uiteinden van het bakje om de ijsblokjes uit het bakje te halen.

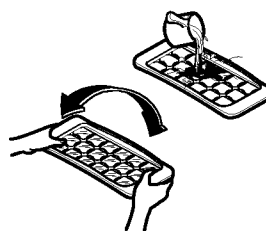

Om de ijsblokjes makkelijk los te maken, laat u een beetje water in het bakje lopen voor u eraan draait.

### Ontdooien

Het ontdooien gebeurt automatisch.  
Het dooiwater vloeit naar het verdampbakje en het verdampst automatisch.

## Tips om voedsel te bewaren

### Voedsel bewaren

#### ▲ Let op!

- Bewaar voedsel dat snel slecht wordt, zoals bananen en meloen, niet in lage temperaturen.
- Laat warme gerechten eerst afkoelen voor u ze in de koel- en vriescombinatie plaatst. Door warm voedsel in de koel- en vriescombinatie te plaatsen, kan het andere voedsel slecht worden. Bovendien kan dit uw elektriciteitsrekening de hoogte injagen!
- Gebruik een recipiënt met een deksel wanneer u warme gerechten bewaart. Zo vermijdt u dat het voedsel uitdroogt en tegelijkertijd zorgt u er ook voor dat het voedsel haar smaak en voedingswaarde bewaart.
- Zorg ervoor dat voedsel de ventilatieopeningen niet blokkeert.  
Een gelijkmatige circulatie van koude lucht zorgt ervoor dat de temperatuur in de koel- en vriescombinatie gelijk blijft.
- Open de deur niet te vaak. Door de deur te openen, laat u warme lucht in de koel- en vriescombinatie waardoor de temperatuur in het apparaat stijgt.
- Bewaar nooit te veel voedingswaren in het deurvak. Dit kan ervoor zorgen dat de deur niet helemaal dicht kan.
- Berg flessen niet in het vriesvak op - deze zouden kunnen breken wanneer ze bevroren zijn.
- Vries eerder ontdooid etenswaren niet opnieuw in. Dit leidt tot een verlies aan smaak en voedingswaarde.
- Plaats farmaceutische producten, wetenschappelijk materiaal of andere producten die temperatuurgevoelig zijn, niet in de koelkast.  
Producten met strikte temperatuursvereisten worden

- In het deurvakje in het vriesvak dat wordt aangeduid met  heerst een temperatuur van  $-12^{\circ}\text{C}$ , welke zich goed leent om ingevroren voedingswaren gedurende korte tijd te bewaren.
- Indien u snel nieuwe voedingswaren wenst in te vriezen dan plaatst u deze in de middelste schuif van het vriesvak en vervolgens druk u op de snelvriestoets.
- Plaats het nooit voor de luchtopening van de bovenste lade in het vriesvak.  
He zou het bevroeringsvermogen kunnen verlagen.

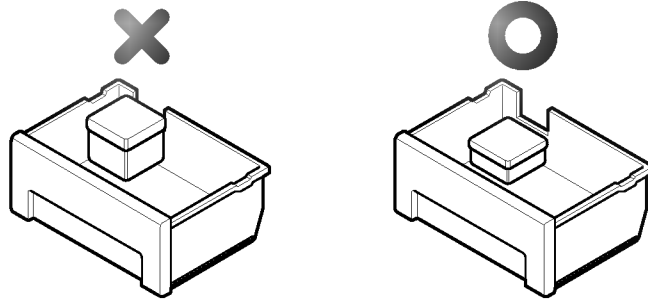

Wanneer u de koel-en vriescombinatie in een warme, vochtige ruimte plaatst, vaak de deur opent of er veel groenten in opbergt, dan kan er condens in het apparaat ontstaan. Dit heeft geen gevolgen voor de prestaties van de koel- en vriescombinatie.

Neem de condens op met een zuivere, stofvrije doek.

## Verzorging en onderhoud

### Algemene informatie

#### Stroomonderbreking

- Een stroomonderbreking van 1 tot 2 uur kan geen kwaad voor het bewaarde voedsel. Probeer de deur niet al te vaak te openen en te sluiten.

#### Verhuizen

- Haal het voedsel uit de koel- en vriescombinatie en maak de losse elementen stevig vast met behulp van plakband.
- Draai de waterpasschroeven zo ver mogelijk in voor u de koel- en vriescombinatie verplaatst. Indien u dat niet doet, dan kunnen de schroeven de vloer beschadigen of dan kan u het toestel niet verplaatsen.

#### Anticondenspijp

- koel- & vriescombinatie en tussen de verdeling tussen het vries- en koelvak is er een anticondenspijp aangebracht om te vermijden dat er water uit het toestel druppelt.
- Na het plaatsen van het toestel of wanneer de omgevingstemperatuur relatief hoog is, kan de koel- en vriescombinatie warm aanvoelen. Dit is helemaal normaal.

Anticondenspijp

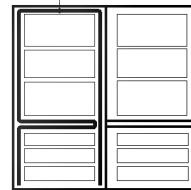

## Vervangen van de lamp

1. Trek het voedings snoer uit het stopcontact.
2. Verwijder het klepje van de lamp terwijl u aan het achterste deel trekt.
3. Schroef de lamp eruit (tegen de richting van de wijzers in) en plaats een nieuwe lamp.
4. Breng de elementen in omgekeerde volgorde opnieuw op hun plaats.  
De vervanglamp moet dezelfde eigenschappen hebben als de originele lamp.

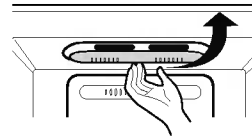

### ⚠ Let op!

- Ga na of er geen schade is aan de O-RING, deze voorkomt elektrische vonken.
- Indien de lamp lange tijd heeft gebrand, dan raakt u de lamp beter niet aan. Deze kan immers erg heet zijn.

- Het maximumvermogen van de lamp is 30W.
- Indien de deur blijft open staan, dan zal de lamp 7 minuten lang branden en vervolgens wordt ze om veiligheidsredenen automatisch uitgeschakeld. (Indien u de deur opnieuw opent, dan gaat de lamp weer aan).

## Omwisselen van de deuren

- Deze koel-en vriescombinatie is uitgerust met omwisselbare deuren. Dit betekent dat u de deuren zo kan plaatsen dat ze links of rechts opengaan, zodat ze volledig passen in het ontwerp van uw keuken.

### ⚠ Let op!

Indien u de deuren wenst om te wisselen, dan neemt u best contact op met uw serviceleverancier.



## Schoonmaken

### Voor het schoonmaken

Haal de stekker uit het stopcontact.

### Buitenkant

Maak de buitenkant van de combinatie schoon met een zacht doekje en heet water of vloeibaar schoonmaakmiddel. Als u een schoonmaakmiddel gebruikt, neem het dan daarna nog een keer af met een schoon, vochtig doekje.

### Binnenkant

Zie hierboven.

### Na het schoonmaken

Controleer of de stekker niet beschadigd is en dat de stekker niet oververhit is. Steek de stekker weer stevig in het stopcontact.

### Waarschuwing

Droog het apparaat altijd af nadat u het met een vochtig doekje heeft afgedaan.

Gebruik geen schuurmiddel, oplosmiddelen, benzeen, thinner, zoutzuur, kokend water en harde borstel etc. Dit kan delen van de combinatie beschadigen.



## Oplossen van problemen

Neem deze lijst even door voor u een beroep doet op uw serviceleverancier.

Het kan u heel wat tijd en geld besparen.

In deze lijst vindt u een aantal veel voorkomende problemen die niet voortvloeien uit een defect aan het toestel of aan de materialen waaruit het toestel werd vervaardigd.

### Probleem

**De koel- en vriescombinatie doet het niet**

### Mogelijke oorzaken

- De stekker zit misschien niet in het stopcontact. Steek de stekker stevig in het stopcontact.
- Er is een zekering gesprongen of er is een circuit buiten werking. Controleer en / of vervang de zekering en schakel de stroomonderbreker opnieuw aan.
- Stroomonderbreking. Controleer of de lichten in huis werken.

**De temperatuur in het koel- of vriesvak is te hoog**

- De temperatuur werd niet op de juiste stand ingesteld. Raadpleeg het hoofdstuk over het instellen van de temperatuur.
- Het toestel staat in de nabijheid van een warmtebron.
- Het is warm weer - de deuren worden vaak geopend.
- De deur is lange tijd open blijven staan.
- Er ligt een voorwerp in de weg: de deur kan niet volledig dicht of de verluchtingsopeningen worden geblokkeerd in het vriesvak.

**Het toestel trilt of maakt een rammelend of abnormaal geluid**

- Misschien is de vloer waarop de koel- & vriescombinatie staat niet waterpas of misschien staat het toestel niet stabiel. Plats het toestel waterpas door aan de waterpasschroeven te draaien.
- Er staan onnodige voorwerpen achterin de koel- en vriescombinatie.

**Rijm of ijskristallen op het bevroren voedsel**

- Misschien is de deur blijven openstaan of misschien kon de deur niet goed dicht omdat er een voorwerp in de weg lag.
- De deuren werden te vaak of te lang geopend.
- Rijm aan de binnenzijde van het pakje is normaal.

**Er vormt zich condens aan de binnenzijde van de koelkast**

- Dit fenomeen is normaal in een vochtige ruimte. Dep het droog met een droge doek.

## Oplossen van problemen

### Probleem

### Mogelijke oorzaken

**Er hoort zich condens op aan de binnenzijde**

- De deuren worden te lang of te vaak geopend.
- Bij vochtig weer brengt de lucht vocht in de koelkast wanneer de deuren worden geopend.

**Er hangt een geurtje in de koelkast**

- Etenswaren met een sterke geur zouden goed moeten worden verpakt of bedekt.
- Ga na of er bedorven voedsel in de koelkast ligt.
- De koelkast is aan een schoonmaakbeurt toe.  
Raadpleeg het hoofdstuk over schoonmaken.

**De deur sluit niet goed**

- Een voedselpakje houdt de deur open.  
Verplaats het voedsel zo dat de deur ongehinderd dicht kan.
- De koel-en vriescombinatie staat niet waterpas.  
Plaats het toestel waterpas met behulp van de waterpasschroeven.
- De vloer waarop de koel- en vriescombinatie staat is niet vlak of de koel-en vriescombinatie staat onstabiel.  
Plaats de voorzijde van het toestel lichtjes hoger met behulp van de waterpasschroeven.

**Het binnenlampje doet het niet**

- Het stopcontact levert geen stroom.
- Het lampje is aan vervanging toe.  
Raadpleeg het hoofdstuk over het vervangen van de lamp.

## Garantiecertificaat

**Voor dit apparaat verlenen wij een garantie van 24 maanden!**

Gedurende deze garantieperiode van 24 maanden verplichten wij ons ertoe uw apparaat gratis te herstellen of de vervangingsstukken gratis ter beschikking te stellen bij uw vakhandelaar, indien het niet meer naar behoren functioneert door fabricage- of materiaalfouten. Andere aanspraken zijn uitgesloten. Kosten en risico's die ontstaan door overmacht of het gevolg zijn van transport, zoals verzendings- en verpakingskosten, vallen niet onder deze garantie. **Voor het overige gelden de op de keerzijde vermelde garantiebepalingen!**

Toesteltype : \_\_\_\_\_

Serienr :

Naam van de koper : \_\_\_\_\_

Aankoopdatum : \_\_\_\_\_

stempel/ handtekening van de handelaar

### Garantievoorwaarden voor koelkast

1. De garantietermijn begint met de aankoopdatum en duurt 24 maanden. Het begin van de garantietermijn geldt als bevestigd, wanneer de koper het aankoopbewijs (kwitantie/ kassabon) voorlegt samen met de door de verkoper ingevulde en ondertekende garantiekaart.  
Het serienummer van het product moet overeenstemmen met het ingevulde nummer op de garantiekaart!
2. Tijdens de garantieperiode verhelpen wij gratis alle gebreken, indien aangetoond kan worden dat ze veroorzaakt zijn door fabricage- of materiaalfouten.
3. De garantie is niet van toepassing voor beschadigingen die voortkomen uit ondeskundige behandeling, het niet in acht nemen van de handleiding en normale slijtage. De garantie geldt ook niet voor versleten onderdelen en licht breekbare delen (zoals bijv. kijkvensters, glim- en gloeilampen). Beschadigingen die het gevolg zijn van transport en ook de verzendings- en verpakkingskosten vallen niet onder deze garantie.
4. De beslissing over herstelling, omruiling of vervanging is aan ons voorbehouden. Omgeruilde of vervangen onderdelen worden onze eigendom. Door herstelling of vervanging van onderdelen wordt de garantietermijn niet verlengd.
5. De garantie vervalt zodra herstellingen aan het het apparaat verricht worden door personen die niet voor service geautoriseerd zijn door LG Electronics en vervalt tevens zodra het apparaat ingezet wordt voor professionele doeleinden.
6. Het is noodzakelijk dat de originele verpakking bewaard wordt, om het apparaat voor herstelling zonder risico op beschadigingen te kunnen transporteren.
7. Om de garantie aan te spreken moet u zich wenden tot uw handelaar of een geautoriseerd servicecenter.
8. Andere aanspraken zijn uitgesloten! Indien delen van deze bepalingen ongeldig zijn, dan gelden ze naar inhoud. De geldigheid van de andere bepalingen wordt hierdoor niet beïnvloed.