



DVD PREHRÁVAČ/ VIDEO KAZETOVÝ REKORDÉR

UŽIVATEĽSKÁ PRÍRUČKA

Model : DVS7720



SLOVAK

Pred zapojením, prevádzkovaním alebo nastavovaním
tohto výrobku si najskôr pozorne prečítajte celú príručku.



Bezpečnostné predpisy / Dôležité upozornenia o ovládaní tejto jednotky



VÝSTRAHA
NEBEZPEČENSTVO ÚRAZU
ELEKTRICKÝM PRÚDOM
NEOTVÁRAJTE



VÝSTRAHA: Z DÔVODU ZNÍŽENIA NEBEZPEČENSTVA ÚRAZU ELEKTRICKÝM PRÚDOM NEOTVÁRAJTE KRYT (ALEBO ZADNÝ PANEL)
VO VNÚTRI SA NENACHÁDZAJÚ ŽIADNE UŽÍVATEĽOM OPRAVITELNÉ ČASTI
OPRAVY ZVERTE DO RÚK KVALIFIKOVANÉHO SERVISNÉHO PERSONÁLU



Tento blesk s nadol smerujúcou šípkou v rovnostrannom trojuholníku je určený na upozornenie užívateľa o prítomnosti nebezpečného neizolovaného vysokého napätia vo vnútri skrinky zariadenia, ktoré môže byť dostatočne silné pre osoby na spôsobenie úrazu elektrickým prúdom.



Výkričník v rovnostrannom trojuholníku je určený na upozornenie používateľa o prítomnosti dôležitých prevádzkových a údržbových (servisných) pokynov v literatúre sprevádzajúcej tento výrobok.

UPOZORNENIE: Z DÔVODU ZNÍŽIŤ NEBEZPEČENSTVO POŽIARU ALEBO ÚRAZU ELEKTRICKÝM PRÚDOM, NEVYSTAVUJTE TENTO VÝROBOK DAŽĎU ALEBO VLHKOSTI.

CLASS 1 LASER PRODUCT
KLASSE 1 LASER PRODUKT
LUOKAN 1 LASER LAITE
KLASS 1 LASER APPARAT
CLASSE 1 PRODUIT LASER

VÝSTRAHA:

Digitálny video diskový prehrávač používa laserový systém.

Za účelom správneho používania tohto výrobku si pozorne prečítajte užívateľskú príručku a uchovajte ju pre budúcu potrebu. V prípade, že si jednotka vyžaduje údržbu, kontaktuje autorizovaný servis – viď servisný postup.

Používanie ovládacích prvkov, nastavovanie a vykonávanie postupov, ktoré nie sú v súlade s údajmi uvedenými v tejto užívateľskej príručke, môže spôsobiť nebezpečenstvo úrazu vystavením sa ožiareniu.

Z dôvodu prevencie proti ožiareniu laserovým lúčom sa nepokúšajte otvárať kryt zariadenia. NIKDY SA NEPOZERATE PRIAMO DO LÚČA.

VÝSTRAHA: Zariadenie nesmie prísť do styku s vodou, s kvapkami či v inej forme, a na zariadenie sa nesmú klást žiadne predmety obsahujúce kvapaliny ako napríklad vázy.



Tento výrobok spĺňa požiadavky o rádiových interferenciách stanovenými Smernicou EHS 89/336/EHS, 93/68/EHS a 73/23/EHS.



Poznámky o autorských právach:

Je zakázané kopírovať, vysielat, premietat, vysielat prostredníctvom káblových zariadení, verejne prehravat alebo požičiavat materiál chránený autorskými právami bez predchádzajúceho súhlasu.

Tento výrobok obsahuje funkciu pre ochranu proti kopírovaniu vyvinutú spoločnosťou Macrovision. Na niektorých diskoch sa nahrávajú signály pre ochranu proti kopírovaniu.

Tento výrobok obsahuje technológiu na ochranu autorských práv, ktorá je chránená technologickými právami niektorých patentov v USA a ostatnými právami duševného vlastníctva spoločnosti Macrovision Corporation a iných vlastníkov práv. Používanie tejto technológie na ochranu autorských práv musí byť schválené spoločnosťou Macrovision Corporation a je určené na domáce alebo iné obmedzené prehrávanie, len ak spoločnosť Macrovision neschválí inak. Obchádzanie alebo narušovanie tejto ochrany je zakázané.

SÉRIOVÉ ČÍSLO: Sériové číslo je uvedené na zadnom kryte jednotky. Číslo je jedinečné pre každú jednotku a nie je prístupné ostatným osobám. Odporúčame zaznamenať požadované údaje v nasledujúcich riadkoch a uchovať túto príručku ako trvalý záznam o kúpe.

Model č. _____

Sériové č. _____

Vlastnosti:

- úplná univerzálnosť prehrávania DVD, VCD, audio CD alebo VHS kazety.
- Prehrávanie DVD počas nahrávania TV programu na video-rekordéri.
- Diaľkové ovládanie DVD a video rekordéra.
- Nahrávanie DVD na VHS (ak nie je DVD chránené prostredníctvom Macrovision).
- Hi-Fi stereo videorekordér

Dôležité upozornenie pre ovládanie tejto jednotky

Táto jednotka používa jednu skupinu ovládacích prvkov na ovládanie DVD a zároveň video rekordéra. Nasledujúce tlačidlá môžu byť užitočné pre úspešné ovládanie obidvoch častí.

1 Tlačidlo POWER [ZAPNUTIE/VYPNUTIE]

Stlačte tlačidlo POWER [ZAPNUTIE/VYPNUTIE] na diaľkovom ovládaní alebo na prednom paneli tejto jednotky.

2 Tlačidlo DVD

Ak chcete ovládať DVD, stlačte tlačidlo DVD na diaľkovom ovládaní.

Na displeji na prednom paneli sa rozsvieti indikátor DVD označujúci výber DVD.

3 Tlačidlo VCR [video rekordér]

Ak chcete ovládať video rekordér[VCR], stlačte tlačidlo VCR na diaľkovom ovládaní.

Na displeji na prednom paneli sa rozsvieti indikátor VCR označujúci výber video rekordéra [VCR].

4 Tlačidlo DVD/VCR

Stlačením tlačidla DVD/VCR na prednom paneli prepnete ovládanie medzi DVD a video rekordérom [V

Obsah

Úvod

Bezpečnostné predpisy	2
Dôležité upozornenia o ovládaní tejto jednotky	2
Obsah	3
Pred použitím	4-5
Prehráateľné disky	4
Bezpečnostné opatrenia	5
Poznámky o diskoch	5
O symboloch	5
Predný panel a okno displeja	6
Diaľkové ovládanie	7
Zadný panel	8

Príprava

Pripojenia	9-10
Pripojenie k TV a satelitnému prijímaču	9
Pripojenie k prídavným zariadeniam	10
Pred prevádzkou – video rekordér [VCR]	11-11
Nastavenie obrazového kanála na TV	11
Prvé použitie video rekordéra [VCR]	11
Ručné nastavenie hodín	12
Nastavenie farebného systému	12
Používanie hlavného menu	13
Automatické naladenie TV staníc	13
Ručné naladenie TV staníc	14
Zmena ostatných TV staníc	15
Vymazanie TV staníc	15
Pred prevádzkou – DVD prehrávač	16-19
Všeobecné vysvetlenie	16
Zobrazovanie displeja na obrazovke	16
Počiatkové nastavenia	17-19
• Počiatkové nastavenie všeobecnej prevádzky	17
• Jazyk	17
• Obraz	17
• Zvuk	18
• Ostatné	18
• Rodičovské ovládanie	19

Prevádzka

Prevádzka s páskou	20-23
Prehrávanie pásky	20
• Preskočenie reklamy [CM SKIP]	20
• Optimálne nastavenie obrazu [OPR]	20
• Okamžité časované nahrávanie [ITR]	21
• Časované nahrávanie pomocou displeja na obrazovke	22
Prevádzka s DVD alebo Video CD	23-25
Prehrávanie DVD a Video CD	23
Všeobecné prvky	23
• Preskočenie na iný TITUL [TITLE]	23
• Preskočenie na inú KAPITOLU/STOPU [CHAPTER/TRACK]	23
• Spomalené prehrávanie	23
• Zastavenie obrazu a prehrávanie obraz po obraze	24
• Vyhľadávanie	24
• Náhodné prehrávanie	24
• Opakovanie prehrávania	24
• Opakovanie A – B	24
• Vyhľadávanie podľa času	24
• Zvukový systém 3D Surround	24
• Priblíženie [Zoom]	25
• Vyhľadávanie záložiek	25
Špeciálne prvky DVD	25
• Titulové menu	25
• Diskové menu	25
• Uhol kamery	25
• Zmena Audio jazyka	25
• Zmena Audio (zvukového) kanála	25
• Titulky	25

Prevádzka s Audio CD a MP3/WMA diskom

Prehrávanie zvukového CD a MP3/WMA disku	26
Poznámky o MP3/WMA nahrávkach	26
• Pauza	27
• Preskočenie na inú stopu	27
• Opakovanie Stopy/Všetky/Vypnuté	27
• Vyhľadávanie	27
• Náhodné prehrávanie	27
• Opakovanie A – B	27
• Zvukový systém 3D Surround	27
• Zmena zvukového [Audio] kanála	27

Prevádzka s diskom JPEG

Pozeranie disku JPEG	28
• Preskočenie na iný súbor	28
• Zastavenie obrazu	28
• Prevrátenie obrazu	28
• Otáčanie obrazu	28
• Poznámky o nahrávkach JPEG	28

Programované prehrávanie

Programované prehrávanie s Audio CD a MP3/WMA diskom	29
Programované prehrávanie s Video CD	29
• Opakovanie programovaných stôp	29
• Vymazanie stopy z Programového zoznamu	29
• Vymazanie celého Programového zoznamu	29

Doplnková operácia – video rekordér

Zobrazovanie displeja na obrazovke	30
Zastavenie pásky podľa pamäti číselníka	30
Detská poistka	30
Video doktor (auto-diagnóza)	30
ez (lahké) opakovanie	30
Zvukový systém Hi-Fi stereo	31
Kompatibilita so širokouhlou obrazovkou 16:9	31



Doplnková operácia – DVD

Pamäť posledného stavu	32
Šetrič obrazovky	32
Špeciálne nahrávanie	33
• Kopírovanie z DVD na video rekordér	33
• Nahrávanie z iného video rekordéra	33

REFERENCIE



Riešenie problémov	34
Zoznam kódov jazykov	35
Zoznam kódov krajín	36
Technické údaje	37

O symboloch pre inštrukcie

-  Označuje nebezpečenstvo poškodenia jednotky alebo iných zariadení.
-  Označuje špeciálne prevádzkové prvky tejto jednotky.
-  Označuje tipy a rady pre uľahčenie ovládania.

Pred použitím

Prehráateľné disky

	DVD (8 cm / 12 cm disk)
	Video [obrazové] CD (VCD) (8 cm / 12 cm disk)
	Audio [zvukové] CD (8 cm / 12 cm disk)

Okrem toho môže táto jednotka prehrávať disky DVD-R, DVD_RW, Kodak PICTURE CD a CD-R alebo CD-RW obsahujúce zvukové nahrávky, MP3, WMA alebo JPEG súbory alebo tiež SVCD.

Notes

- V závislosti od stavu nahrávacieho zariadenia alebo samotného disku CD-R/RW (alebo DVD-R/_RW), niektoré disky CD-R/RW (alebo DVD-R/_RW) nie je možné prehrávať na tejto jednotke.
- Na žiadnu stranu disku (stranu pre nahrávku alebo stranu pre označenie) nelepte žiadne nálepky alebo označenia.
- Nepoužívajte CD nepravidelných tvarov (napr. CD v tvare srdca alebo osemuholníkov). Používanie týchto CD môže spôsobiť poškodenie zariadenia.

Poznámky o DVD a CD diskoch

Niektoré funkcie prehrávania DVD a CD diskov môžu byť zámerne nastavené výrobcom softvéru (programu). Keďže táto jednotka prehráva DVD a CD disky podľa ich obsahu stanoveným výrobcom programu, niektoré prvky prehrávania jednotky nemusia byť prístupné alebo môžu byť pridané iné funkcie. Pozrite si tiež pokyny uvedené v dokumentácii DVD alebo CD disku. Niektoré DVD disky určené na obchodné účely nemusia byť možné prehrávať na tomto zariadení.

Regionálny kód DVD prehrávača a DVD disky

Tento DVD prehrávač je navrhnutý a vyrobený na prehrávanie DVD programov v kóde regiónu „2“. Regionálny kód na označeniach niektorých DVD diskoch označuje typ prehrávača, pre ktorý je DVD disk určený. Táto jednotka je schopná prehrávať DVD disky s označením „2“ alebo „ALL“ „[Všetky]“. Ak sa pokúsite prehrávať disk iného typu, na televíznej obrazovke sa zobrazí správa „Check Regional Code“ [„Skontrolujte regionálny kód“]. Niektoré DVD disky nie sú označené regionálnym kódom aj keď je ich prehrávanie zakázané podľa regionálnych obmedzení.



Výrazy o diskoch

Titul (len pre DVD)

Obsah hlavného filmu alebo obsah sprievodného programu alebo obsah dopĺňujúceho programu alebo hudobný obsah. Ku každému titulu je priradené referenčné číslo, pomocou ktorého ho ľahko vyhľadáte.

Kapitola (len pre DVD)

Séria obrázkov alebo hudobná časť, ktorá je menšia ako titul.

Titul je zložený z jednej alebo viacerých kapitol. Ku každej kapitole je priradené číslo kapitoly, pomocou ktorého kapitolu rýchlo vyhľadáte. Niektoré disky nemusia byť rozdelené na kapitoly.

Stopa (len pre Video CD a audio CD)

Séria obrázkov alebo hudobná časť na video CD alebo audio CD. Ku každej stope je priradené číslo stopy, pomocou ktorého stopu ľahko vyhľadáte.

Scéna

Na video CD s funkciami PBC (Ovládanie prehrávania), je film a stojaci obraz rozdelený do častí nazývaných „scény“. Každá scéna sa zobrazuje v obrazovke menu a je k nej pridelené číslo scény, pomocou ktorého scénu ľahko vyhľadáte.

Scéna sa skladá z jednej alebo viacerých stôp.

Druhy video CD

Existujú dva druhy video CD diskov:

Video CD disk vybavený funkciou PBC (Verzia 2.0)

Funkcia PBC (Ovládanie prehrávania) umožňuje interaktívne ovládanie systému pomocou menu, funkcií vyhľadávania alebo iných typických počítačových funkcií. Okrem toho je možné zobraziť zastavený obraz vo vysokom rozlíšení, ak je na disku nahrané.

Video CD disky, ktoré nie sú vybavené funkciou PBC (Verzia 1.1)

Tieto video CD disky sú založené na rovnakom princípe ako audio CD, umožňujú prehrávanie obrazových [video] ako aj zvukových [audio] záznamov, ale nie sú vybavené funkciou PBC.

Pred použitím (pokračovanie)

Bezpečnostné opatrenia

Manipulácia s jednotkou

Preprava jednotky

Pôvodné ochranné balenie a baliaci materiál sa môžu neskôr zísť. Pre maximálnu ochranu jednotky ju zabaľte naspäť do pôvodného obalu, v ktorom ste ju dostali od výrobcu.

Nastavenie jednotky

Ak sa jednotka nachádza v blízkosti televízneho prijímača, obraz a zvuk môžu byť počas prehrávania rušené. V tomto prípade jednotku umiestnite ďalej od televízneho alebo rádio prijímača, alebo jednotku po vybratí disku vypnite.

Udržiavanie čistého povrchu

V blízkosti jednotky nepoužívajte prchavé tekutiny, ako napríklad insekticídne rozprašovače. Nenechávajte gumené alebo plastové výrobky v dlhšom kontakte s jednotkou počas dlhšieho obdobia. Tieto výrobky zanechajú na povrchu stopy.

Čistenie jednotky

Čistenie krytu

Na čistenie krytu používajte mäkkú a suchú handru. Ak je povrch veľmi znečistený, použite mäkkú handru jemne navlhčenú slabým čistiacim prostriedkom. Nepoužívajte silné rozpúšťadlá ako napríklad alkohol, benzín alebo riedidlo, tieto látky môžu poškodiť povrch jednotky.

Dosiahnutie čistého obrazu

DVD prehrávač je presné zariadenie vyrobené na báze najnovšej technológie. Ak sú optická snímacia šošovka alebo disková mechanika znečistené alebo opotrebované, kvalita obrazu sa môže znížiť.

Odporúčame preto pravidelne kontrolovať a udržiavať zariadenie po každých 1000 hodinách prevádzky. (Toto záleží od prostredia prevádzky).

Podrobnosti o údržbe Vám poskytne Váš najbližší predajca.

Poznámky o diskoch

Manipulácia s diskmi

Stranu disku, na ktorej sa nachádza nahrávka, nikdy nechytajte.

Disky chytajte za hrany tak, aby ste na povrchu disku nezanechávali odtlačky prstov.

Na disky nelepte nálepky ani lepiacu pásku.



Uskladnenie diskov

Po skončení prehrávania disky uskladnite v ich obaloch. Disky nevystavujte priamemu slnečnému svetlu alebo zdrojom tepla a nenechávajte ich v zaparkovaných autách vystavené priamemu slnečnému svetlu, pretože v aute sa na slnku môže teplota veľmi zvýšiť.

Čistenie diskov

Odtlačky prstov a prach na disku môžu spôsobiť zníženie kvality obrazu alebo rušenie zvuku pri prehrávaní. Pred prehrávaním disk vyčistite pomocou čistého kusu tkaniny. Disk utierajte od stredu smerom k vonkajšiemu okraju.

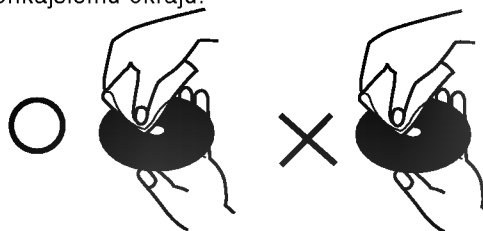

Nepoužívajte silné rozpúšťadlá ako alkohol, benzín, riedidlo, v obchodnej sieti dostupné čistiace prostriedky alebo antistatické čistiadlá, ktoré sú určené na staršie vinylové platne.







O symboloch

O zobrazení symbolu ⊗

Počas prevádzky sa môže na TV obrazovke zobraziť symbol " ⊗ ". Táto ikona znamená, že daná funkcia popísaná v tejto užívateľskej príručke nie je prístupná pri prehrávaní vloženého DVD video disku.

O symboloch diskov pre užívateľskú príručku

Časť, ktorej názov obsahuje jeden z nasledovných symbolov, platí len pre disk označený príslušným symbolom.

-  DVD
-  Video CD s funkciou PBC (Ovládanie prehrávania).
-  Video CD bez funkcie PBC (Ovládanie prehrávania).
-  Audio CDs.
-  MP3 disk.
-  WMA disk.
-  JPEG disk.

Predný panel a okno displeja

Preskočenie/Vyhľadávanie dopredu, Pretáčanie dopredu (▶▶/▶▶)

Preskočenie na NASLEDUJÚCU stopu.

Rýchle vyhľadávanie dopredu spustíte stlačením a podržaním počas niekoľkých sekúnd.
Pretáčanie pásky dopredu.

Preskočenie/Vyhľadávanie dozadu, Pretáčanie dozadu (◀◀/◀◀)

Preskočenie na začiatok súčasnej kapitoly/stopy alebo na PREDCHÁDZAJÚCU kapitolu/stopu.
Rýchle vyhľadávanie dozadu spustíte stlačením a podržaním niekoľko sekúnd.
Pretáčanie pásky dozadu.

PAUZA (||/||▶)

Dočasné pozastavenie prehrávania / opakovaným stlačením prehrávania obraz po obraze.

ZASTAVENIE (■)

Zastavenie prehrávania.

Nahrávanie video rekordéra [VCR]

Kazetový priestor

OTVORENIE/ZATVORENIE DVD (▲)

Otvorenie alebo zatvorenie DVD zásuvky.

Zásuvka disku

Sem vložte disk.

Tlačidlo kopírovania DVD na video rekordér.

ENTER

Potvrdenie výberu v menu.

ZAPNUTIE/VYPNUTIE

Zapnutie a vypnutie jednotky.

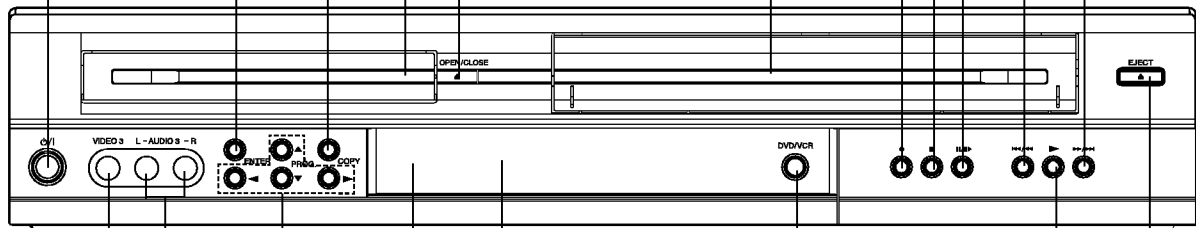

Vstupný konektor obrazu [video]

Vstupné konektory zvuku [audio] (Ľavý/Pravý)



(vľavo, vpravo, nahor, nadol)
- Výber položky z menu. u (◀▶▲▼).
- Výber naprogramovaného kanálu (PROG. ▲▼).

Zobrazuje číslo práve prehrávaného titulu

Aktivované programované prehrávanie

Označuje režim opakovaného prehrávania.

Je vložený MP3 disk

Vybraný je video rekordér.

Vybrané je DVD zariadenie.

Je vložené Video CD

Označuje TV relim.

(Viť Poznámky na strane 21).

Okno displeja

Zobrazuje súčasný stav jednotky.

Snímač diaľkového ovládania

Sem nasmerujte diaľkové ovládanie.

Prehrávanie (▶)

Spustenie prehrávania.

Tlačidlo na výber medzi DVD a video rekordérom [VCR]

Vysunutie pásky

CHP/TRK Zobrazuje práve prehrávané číslo kapitoly alebo stopy

V DVD zariadení je vložený disk. (Tento indikátor sa rozsvieti, ak je v DVD zariadení vložený disk a bliká, ak nie je v DVD zariadení vložený disk.)

Dvojazykový režim

Zobrazuje celkový čas prehrávania / uplynutý čas / súčasný čas.

TV vysielanie alebo video sa vysielajú stereo.

Práve prebieha kopírovanie DVD na video rekordér.

VCR nahrávanie je aktivované.

Prehráva sa Hi-Fi stopa alebo pásky VHS.

Indikátor vloženej kazety

Časové nahrávanie prebieha alebo je naprogramované.

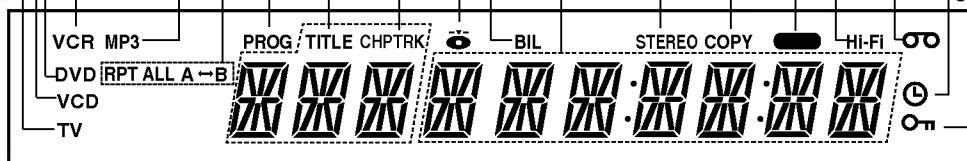

Detská zámka je aktivovaná.

Diaľkové ovládanie

tlačidlá výberu DVD/VCR [video rekordér]

Výber prevádzkového režimu diaľkového ovládania,

POWER [ZAPNUTIE/VYPNUTIE]

Zapnutie alebo vypnutie tejto jednotky.

TV/VCR [video rekordér]

Prepnutie medzi ladičom televízneho prijímača a vnútorným ladičom video rekordéra.

DISPLAY CLK/CNT [DISPLEJ HODINY/ČÍSELNÍK]

Prístup k displeju zobrazovanému na televíznej obrazovke.

Ukazuje presný čas alebo stav číselníka.

◀ ▶ ▲ ▼ (vľavo, vpravo, nahor, nadol)

- Výber položky z menu.

- Výber naprogramovaného kanála na video rekordéri.

SETUP/II [NASTAVENIE/informácie]

Otvorenie alebo zatvorenie nastavovacieho menu.

TITLE [TITUL] •

Display the title menu of the disc if available.

PAUSE/STEP (II) [PAUZA/KROK] •

Dočasné pozastavenie prehrávania / opakovaným stláčaním prehrávanie obraz po obraze.

STOP (■) [ZASTAVENIE] •

Zastavenie prehrávania.

0-9 číselné tlačidlá

Výber očíslovaných položiek v menu.

AUDIO [ZVUK] •

Výber jazyka (DVD) alebo zvukového (audio) kanála (CD).

SUBTITLE [TITULKY] •

Výber jazyka titulok.

MARKER [ZÁLOŽKA] •

Označenie záložkou akéhokoľvek bodu počas prehrávania.

SEARCH [VYHLADÁVANIE] •

Zobrazenie menu VYHLADÁVANIA ZÁLOŽIEK.

ANGLE [UHOL] •

Výber uhol DVD kamery, ak je funkcia prístupná.

CHILD LOCK [DESKÁ POISTKA]

Zapnutie a vypnutie detskej poistky.

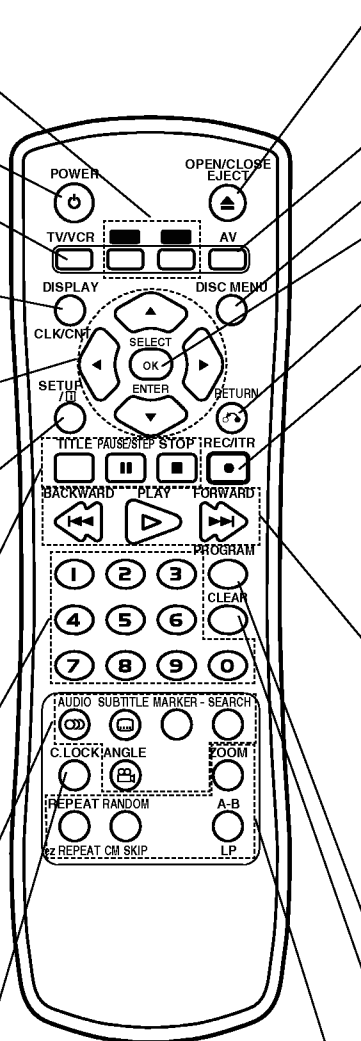

OPEN/CLOSE [OTVORENIE/ZATVORENIE] EJECT [VYSUNUTIE]

- Otvorenie alebo zatvorenie zásuvky disku.
- Vysunutie pásky.

AV [AUDIO/VIDEO KANÁL]

Výber vstupného zdroja pre nahrávanie na pásku.

DISC MENU [DISKOVÉ MENU]

Otvorenie menu DVD diskov.

SELECT/ENTER/OK [VYBER/VLOŽENIE/POTVRDENIE]

Potvrdenie výberu v menu.

RETURN

- Zatvorenie nastavovacieho menu.
- Zobrazenie menu video CD s PBC.

REC/TR [NAHRÁVANIE/OKAMŽITÉ CASOVANÉ NAHRÁVANIE]

Nahrávanie z vybraného zdroja na pásku.

• Forward [PRESKOČENIE/VYHLADÁVANIE DOPREDU (▶▶) / Pretáčanie dopredu]

- Vyhľadávanie dopredu* / preskočenie na nasledujúcu kapitolu alebo stopu.

- Pretáčanie pásky dopredu.

* Stlačte a podržte tlačidlo počas dvoch sekúnd.

• PLAY (▶) [PREHRÁVANIE]

Spustenie prehrávania.

• Backward [PRESKOČENIE/VYHLADÁVANIE (◀◀) / pretáčanie dozadu]

- Vyhľadávanie dozadu* / preskočenie na začiatok súčasnej kapitoly alebo stopy alebo preskočenie na predchádzajúcu kapitolu alebo stopu.

- Pretáčanie pásky dozadu.

* Stlačte a podržte tlačidlo počas dvoch sekúnd.

PROGRAM [PROGRAMOVANIE]

Otvorenie alebo zatvorenie programového menu.

CLEAR [VYMAZANIE]

- Vymazanie čísla stopy v programovom menu alebo záložky na menu MARKER SEARCH (VYHLADÁVANIE ZÁLOŽIEK).

- Vynulovanie číselníka.

• REPEAT/ez REPEAT [OPAKOVANIE/EZ OPAKOVANIE]

- Opakovanie prehrávania kapitoly, stopy, titulu, všetkých.

- OPAKOVANIE ez.

• A-B/LP [A-B/DLHÉ PREHRÁVANIE]

- Opakovanie úseku.

- Výber rýchlosti nahrávania pásky.

• RANDOM/CM SKIP [NAHODNÉ PREHRÁVANIE/PRESKOČENIE REKLAMY]

- Prehrávanie stôp v náhodnom poradí.

- PRESKOČENIE REKLAMY.

• ZOOM [PRIBLIŽENIE]

Zväčšenie video obrazu.

Prevádzkový rozsah diaľkového ovládania

Diaľkové ovládanie namierte na snímač diaľkového ovládania a stlačte požadované tlačidlo.

- **Distance (Vzdialenosť):** Približne 23 stôp (7 m) od snímača diaľkového ovládania.
- **Angle (Uhol):** Približne 30° v každom smere od snímača diaľkového ovládania.

Vloženie batérií do diaľkového ovládania

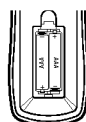

Otvorte kryt batérií na zadnej strane diaľkového ovládania a vložte dve batérie R03 (veľkosť AAA) so správnym nastavením pólů + a - .

⚠ Upozornenie

Nemiešajte staré a nové batérie. Nikdy nemiešajte rôzne druhy batérií (štandardné, alkalické atď.)

Zadný panel

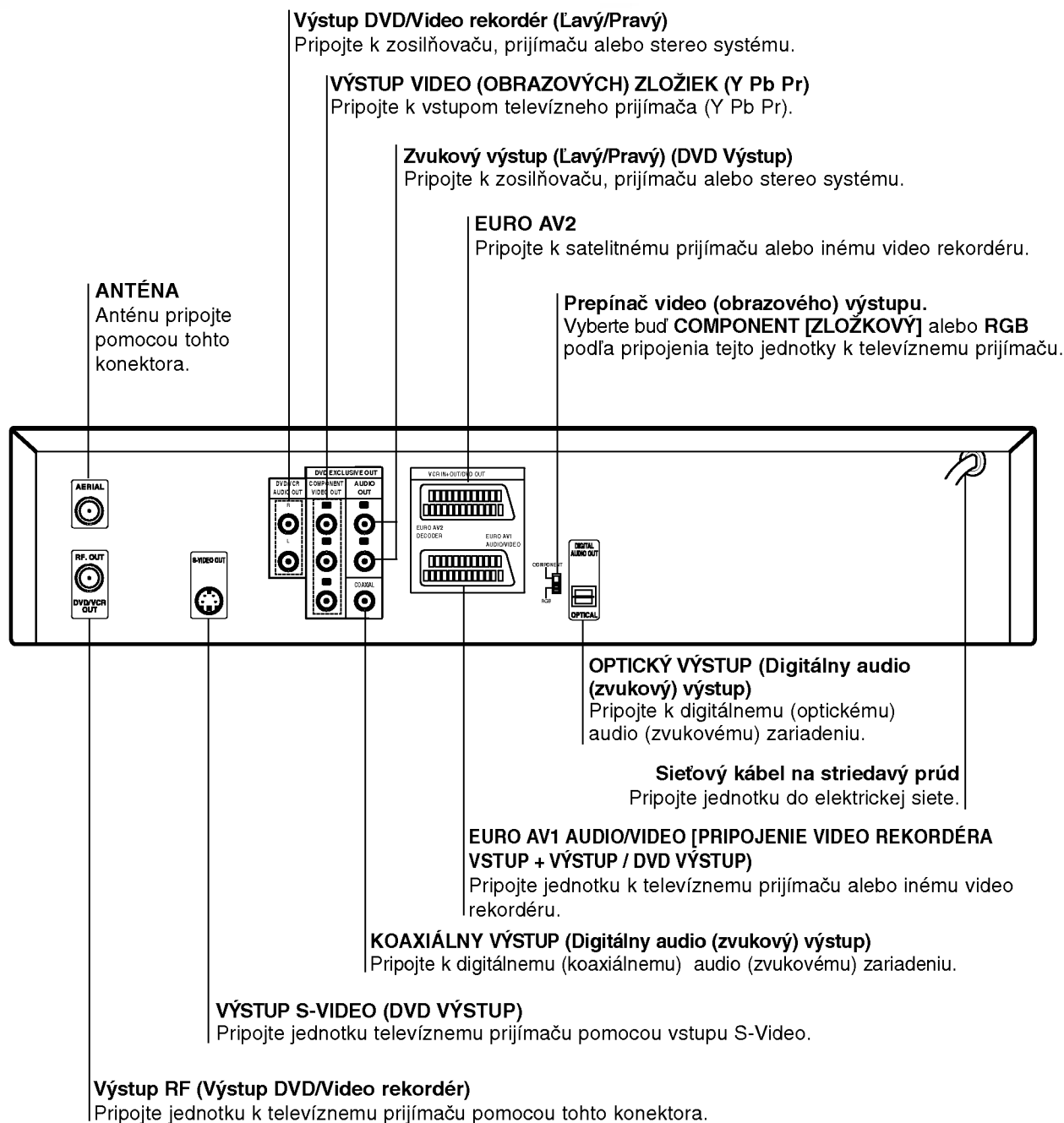

Vnútročné kolíky koncoviek na zadnom paneli nikdy nechyťajte. Elektrostatický výboj môže natrvalo poškodiť jednotku.

Prípojenia

Tipy

- V závislosti od televízneho prijímača a ostatných zariadení, ktoré chcete pripojiť, existuje viacero spôsobov ako pripojiť jednotu.
- Pozrite si užívateľské príručky televízneho prijímača, stereo systému a ostatných zariadení, ak je to potrebné na najlepšie pripojenie tohto zariadenia.
- Za účelom dosiahnutia lepšej kvality zvuku pripojte konektory jednotky AUDIO OUT [ZVUKOVÝ VÝSTUP] do konektorov audio in [zvukový vstup] zosilňovača, prijímača, stereo alebo audio/video zariadenia. Vid' časť „Pripojenie prídavných zariadení“ na strane 10.

Upozornenie

- Uistite sa, či je jednotka priamo pripojená k televíznejmu prijímaču.
Nastavte televízny prijímač na správny vstupný video kanál.
- Konektor AUDIO OUT [ZVUKOVÝ VÝSTUP] jednotky nepripájajte do konektorov phono [gramofón] (nahrávacie pripojenie) zvukového systému.

Pripojenie k televíznejmu a satelitnému prijímaču

- V závislosti od ostatných zariadení, vykonajte jedno z nasledovných pripojení.
- Konektor AUDIO OUT [ZVUKOVÝ VÝSTUP] jednotky nepripájajte do konektorov phono [gramofón] (nahrávacie pripojenie) zvukového systému.

Základné pripojenie (AV)

- 1 Konecťku **EURO AV1 AUDIO/VIDEO** na zadnom paneli tejto jednotky pripojte k zásuvke SCART input [vstup] na televíznom prijímači pomocou kábla typu SCART.

Základné pripojenie (RF)

- 1 Kábel antény RF vonkajšej / vnútornej antény ku konektoru **AERIAL** [anténa] na zadnom paneli tejto jednotky.
- 2 Pripojte dodaný kábel antény RF z konektora **RF OUT** [VÝSTUP RF] na zadnom paneli tejto jednotky k vstupu antény na televíznom prijímači.

Zvláštny výstup pre DVD

- Pripojenie Zložkové Video (Color Stream®) [Prúd fariem®]

1 **COMPONENT VIDEO OUT [ZLOŽKOVÝ VIDEO VÝSTUP]** na DVD prehrávači pripojte do príslušných konektorov na televíznom prijímači pomocou kábla Y Pb Pr.

2 Konecťky ľavý a pravý **AUDIO OUT [ZVUKOVÝ VÝSTUP]** alebo **DVD/VCR AUDIO OUT [ZVUKOVÝ VÝSTUP DVD/VIDEO REKORDÉRA]** na zadnej strane DVD prehrávača pripojte k audio [zvukovým] ľavému/pravému konektoru na televíznom prijímači pomocou audio [zvukových] káblov.

- Pripojenie S-Video

1 Konektor **S-Video OUT [Výstup S-Video]** na tejto jednotke pripojte k vstupnému konektoru S-Video na televíznom prijímači pomocou S-Video kábla.

2 Konecťky ľavý a pravý **AUDIO OUT [ZVUKOVÝ VÝSTUP]** alebo **DVD/VCR AUDIO OUT [DVD/VIDEO REKORDÉR ZVUKOVÝ VÝSTUP]** na zadnej strane DVD prehrávača pripojte ku audio [zvukovým] ľavému/pravému konektoru na televíznom prijímači pomocou audio [zvukových] káblov.

Zadný panel tejto jednotky (Zložkové video [obrazové] pripojenie)

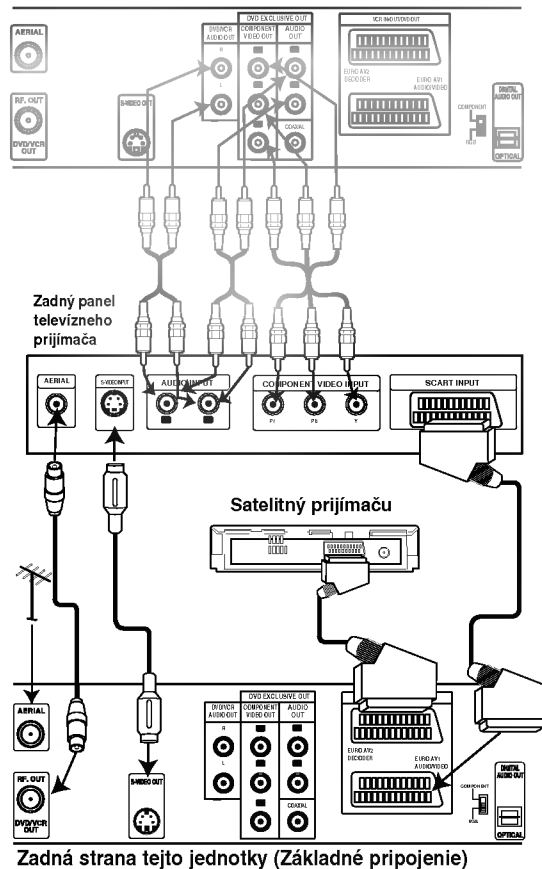

Zadná strana tejto jednotky (Základné pripojenie)

Pripojenia (Pokračovanie)

Pripojenie k prídavným zariadeniam

Pripojenie k dvojkanálovému analógovému zosilňovaču alebo Dolby Pro Logic II / Pro Logic

Ľavý a pravý konektor AUDIO OUT [ZVUKOVÉHO VÝSTUPU] na tejto jednotke pripojte k ľavému a pravému konektoru na zosilňovači, prijímači alebo stereo systéme pomocou audio [zvukových] káblov.

Pripojenie k dvojkanálovému digitálnemu stereo (PCM) zosilňovaču alebo k Audio/Video prijímaču s viackanálovým zosilňovačom (Dolby Digital™, MPEG 2 alebo DTS)

1 Konecovku DIGITAL AUDIO OUT [DIGITÁLNY AUDIO VÝSTUP] tejto jednotky pripojte k príslušnej konecovke na vašom zosilňovači. Použite prídavný digitálny (optický alebo koaxiálny) kábel.

2 Budete musieť aktivovať digitálny výstup tejto jednotky. (Vid' „Digitálny audio výstup“ na strane 18).

Digitálny viackanálový zvuk

Digitálne viackanálové pripojenie poskytuje najlepšiu kvalitu zvuku. Za týmto účelom potrebujete viackanálový Audio/Video prijímač, ktorý podporuje jeden alebo viac audio formátov podporovaných touto jednotkou (MPEG 2, Dolby Digital a DTS). Preverte si údaje v užívateľskej príručke prijímača a logá na prednom paneli prijímača.

Upozornenie:

Kvôli licenčnej zmluve DTS sa digitálny výstup pri prepnutí na DTS audio prúd prepne na DTS digitálny zvuk.

Zadná strana tejto jednotky

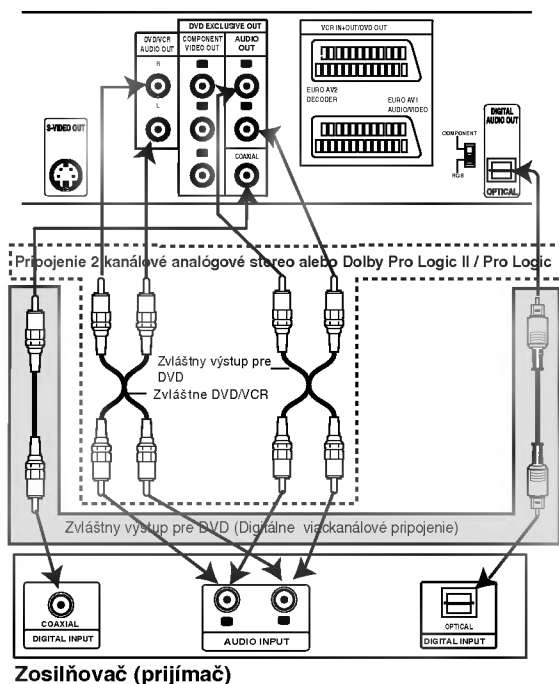

Poznámky

- Ak sa audio formát na digitálnom výstupe nezhoduje s vlastnosťami prijímača, prijímač bude vydávať silný rušený zvuk alebo nebude vydávať žiaden zvuk.
- Overenie audio formátu súčasného DVD na menu na obrazovke, stlačte tlačidlo AUDIO.

Pred prevádzkou – video rekordér [VCR]

Naladenie obrazového kanálu na vašom televíznom prijímači

Poznámky

- Výstupná frekvencia tohto video rekordéra (VCR) je nastavená v pásme UHF na kanál 60. Ak je táto frekvencia už obsadená inou televíznou stanicou alebo ak je obraz rušený, môžete zmeniť prenosový kanál vášho VCR. V krokoch 5 ~ 8 je popísaný postup na zmenu výstupnej frekvencie vášho VCR.
- Váš televízny prijímač prijíma signály z video rekordéra (VCR) ako ďalšiu televíznou stanicou. Aby ste mohli pozerat video pásky, musíte váš televízny prijímač prepnúť na požadované číslo kanála a naladiť tento kanál. Ak ste na pripojenie použili koncovku **SCART** alebo **AUDIO** a **VIDEO** káble, váš televízny prijímač by mal v tom prípade byť vybavený zvláštnym obrazovým kanálom na tento účel, zvyčajne sa tento kanál označuje ako **AV**.

- 1** Uistite sa, že ste správne nainštalovali váš VCR podľa vyššie uvedeného popisu v tejto príručke. Stlačením tlačidla **POWER** zapnete VCR. Zapnite váš televízny prijímač.
- 2** Do VCR vložte nahranú video pásku a stlačte tlačidlo **PLAY** na diaľkovom ovládaní. Televízny prijímač Prepnete na číslo televízneho kanálu, na ktorom si želáte pozerat video pásky. Neutrápte sa ak nemáte v tomto štádiu žiadnu video pásku! Ak zapnete váš VCR a pokračujete v krokoch **3 ~ 4**, namiesto záznamu na páske uvidíte pri ladení televízneho prijímača na obrazovke jasnú modrú obrazovku.
- 3** Vyladujte tento kanál pokiaľ nie je obraz ostrý a zvuk jasný. Ak ste pre pripojenie VCR použili káble typu **SCART** alebo **AUDIO** [Zvukový] a **VIDEO** [Obrazový] kábel, nemusíte ladiť váš televízny prijímač, stačí ho jednoducho prepnúť na kanál **AV**. **AV** kanál je už naladený na optimálne prehrávanie video pásek na vašom televíznom prijímači.
- 4** Uložte tento kanál do pamäte televízneho prijímača. Ak neviete vykonať tento krok, pozrite sa do užívateľskej príručky vášho televízneho prijímača.
- 5** **Len v prípade, že sa vám nepodarilo podľa krokov 1 ~ 4 dosiahnuť jasný obraz pri prehrávaní, pokračujte v krokoch 5 ~ 8.** Prepnete váš televízny prijímač na kanál, na ktorom chcete pozerat video záznamy. Stlačením tlačidla **POWER** na diaľkovom ovládaní sa uistíte, že je váš VCR vypnutý. (na displeji svietia len hodiny.)

- 6** Tlačte tlačidlo **PROG. ▲** alebo **▼** na prednom paneli VCR a podržte ho stlačené počas viac ako 4 sekúnd. Na displeji VCR (video rekordéra) sa rozsvieti nápis **RF60**. Na televíznej obrazovke sa objaví nasledovná obrazovka.

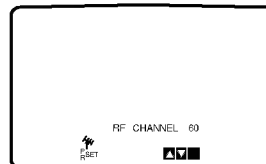

- 7** Stlačením tlačidla **PROG. ▲** alebo **▼** navoľte iný obrazový kanál. Môžete nastaviť ktorýkoľvek kanál medzi 22 a 68. Ak sa vyskytne interferencia počas pripojenia televízneho prijímača prostredníctvom konektora typu SCART, môžete ho tiež uviesť do polohy „OFF“ [„Vypnuté“].
- 8** Prepnete televízny kanál, na ktorom chcete pozerat video záznamy. Keď skončíte, stlačte tlačidlo **⏻/I** na prednom paneli VCR. Vyladte tento kanál tak, aby sa objavila jasná modrá obrazovka. Uložte nastavenie tohto kanála na televíznom prijímači.

Poznámky

Uistite sa, že ste váš VCR správne nainštalovali a úspešne naladili určený obrazový kanál na vašom televíznom prijímači. Ak nenaladíte určený obrazový kanál na vašom televíznom prijímači, nebudete môcť pozerat a nahravat video pásky!

Prvé použitie VCR

Po prvom pripojení vášho video rekordéra sa na obrazovke televízneho prijímača zobrazí nasledujúci obraz.

Na naladenie televíznych staníc, postupujte podľa krokov 3 až 4 uvedených v „ACMS“ (viď str. 13).

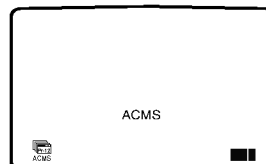

Pred prevádzkou – video rekordér [VCR]

Nastavenie hodín Ručne

Hodiny vo vašom VCR nastavenia času a dátumu vo vašom VC

- 1 Stlačte tlačidlo **i**.
Stlačením tlačidiel ◀ alebo ▶ vyberte z ponuky **TIME DATE**.
Potvrďte stlačením tlačidla **OK**.

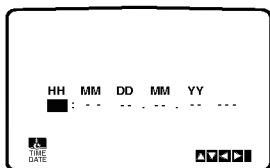

- 2 Pomocou **číselných tlačidiel** na diaľkovom ovládaní nastavte hodnoty **HODINY, MINÚTY, DEŇ, MESIAC a ROK**.
Nezabudnite, že váš VCR používa 24 hodinový formát, napr. 1 hodina poobede sa zobrazuje ako 13:00.
Deň v týždni sa zobrazí automaticky po zadaní hodnoty roka.

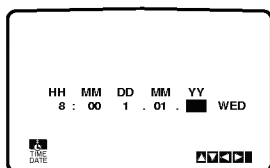

- 3 V prípade chyby, stlačte tlačidlá ◀ alebo ▶ a chybné údaje opravte.

- 4 Stlačte tlačidlo **i**.

Nastavenie farebného systému

- 1 Stlačte tlačidlo **i**.
- 2 Na obrazovke sa objaví hlavné menu.
- 3 Stlačením tlačidla ◀ alebo ▶ vyberte z ponuky **SYSTEM**.
- 4 Stlačením tlačidiel ▲ alebo ▼ vyberte z ponuky požadovaný **FAREBNÝ** systém.

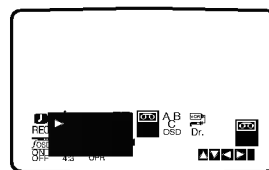

- 5 Stlačením tlačidiel ◀ alebo ▶ vyberte z ponuky **RF AUDIO**.
Stlačením tlačidiel ▲ alebo ▼ vyberte z ponuky požadovaný systému **RF AUDIO**.

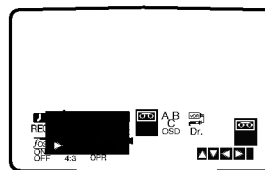

- 6 Stlačením tlačidla **i** odstráňte menu z obrazovky televízneho prijímača.

Pred prevádzkou – video rekordér [VCR]

Používanie Základného menu

Tento VCR sa programuje veľmi jednoducho pomocou menu zobrazovaného na obrazovke. Menu sa ovláda pomocou DIALKOVÉHO OVLÁDANIA.

- 1 Stlačením tlačidla **POWER** zapnete váš televízny prijímač a VCR.
- 2 Stlačte tlačidlo **i**. Na obrazovke sa zobrazí hlavné menu.

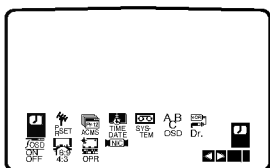

- **REC** - Nastavenie časovaného nahrávania (viď str. 22).
- **PR SET** - Nastavenie ručného ladenia (viď str. 14)
- **ACMS** - Automatický kanálový pamäťový systém (viď str. 13)
- **TIME DATE** - Nastavenie času a dátumu (viď str. 12)
- **SYSTEM** - Nastavenie systému farebného televízneho prijímača (viď str. 12)
- **ABC OSD** - Zmena jazykového nastavenia pre OSD (viď vľavo)
Môžete si vybrať medzi angličtinou, ruštinou, nemčinou, francúzštinou, poľštinou, maďarčinou a češtinou.
- **Dr.** - Preverenie problému vášho VCR (viď str. 30)
- **F.OSD ON/OFF** - Zobrazenie prevádzkového režimu vášho VCR (viď str. 30)
- **16:9/4:3** - Nastavenie uhlopriečky vášho televízneho prijímača (viď str. 31)
- **OPR** - Zlepšenie obrazu prehrávania (viď str. 20)
- **NIC** - Zapnutie alebo vypnutie digitálneho zvuku NICAM (viď str. 31)

- 3 Pomocou tlačidiel **◀** a **▶** vyberte požadované menu. Stlačte tlačidlo **OK** a stlačením **▲** alebo **▼** nastavte váš výber.

- 4 Stlačením tlačidla **i** menu zmizne z televíznej obrazovky.

Automatické naladenie televíznych staníc

Ak je TV vysielací signál slabý, Váš VCR nedokáže detekovať potrebné informácie a nebude ich môcť správne ukladať. Na prekonanie tohto problému pozrite časť **RUČNÉ LADENIE** na strane 14.

- 1 Stlačením tlačidla **POWER** zapnete VCR.
- 2 Stlačte tlačidlo **i**. Na obrazovke sa objaví hlavné menu. Stlačením tlačidiel **◀** alebo **▶** vyberte z ponuky **ACMS**. Potvrďte stlačením tlačidla **OK**.

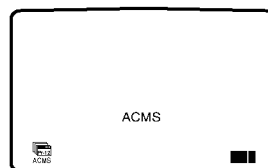
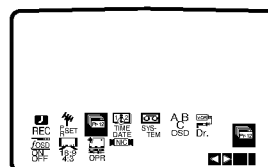

- 3 Opätovným stlačením tlačidla **OK** spustíte automatické ladenie.

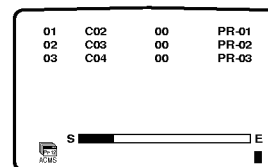

- 4 Po ukončení ladenia sa na obrazovke zobrazí tabuľka televíznych staníc. Stlačením tlačidla **i** toto nastavenie uložíte do pamäte.

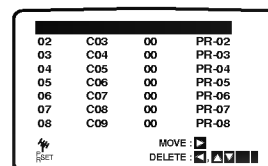

Pred prevádzkou – video rekordér [VCR]

Ručné ladenie televíznych staníc

V niektorých oblastiach môže byť vysielací signál príliš slabý pre automatické naladenie VCR, ktoré nemusí nájsť alebo správne priradiť televízne stanice.

Tieto stanice so slabším signálom musíte naladiť ručne, aby ste ich potom mohli uložiť do pamäte vášho VCR.

- 1 Stlačte tlačidlo **i**. Na obrazovke televízneho prijímača sa objaví hlavné menu. Stlačením tlačidiel **◀** alebo **▶** vyberte z ponuky **PR SET**. Potvrďte stlačením tlačidla **OK**.

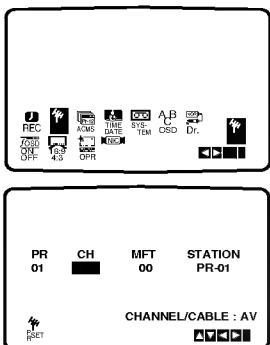

- 2 Stlačte tlačidlo **i**. Objaví sa tabuľka televíznych staníc. Stlačením tlačidiel **▲** alebo **▼** si z ponuky vyberte číslo programu, ktorý chcete naladiť. (napríklad PR 09)

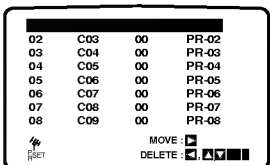

- 3 Potvrďte stlačením tlačidla **OK**. Stlačením tlačidla **AV** nastavte **C** (Štandardné stanice) alebo **S** (Káblové stanice): C02 - C70, S01 - S41. Zadajte číslo kanálu stanice, ktorú chcete naladiť, pomocou **očíslovaných tlačidiel** alebo pomocou tlačidiel **▲** alebo **▼** nájdite požadovanú stanicu.

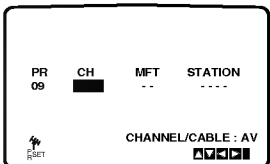

- 4 Vyhľadávanie sa zastaví po nájdení stanice. Stlačením tlačidla **▶** vyberte **MFT**. Stlačením tlačidiel **▲** alebo **▼** dosiahnete požadované nastavenie.

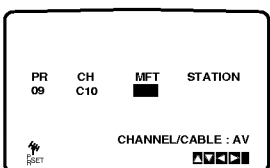

- 5 Aby ste mohli zadať názov televíznej stanice, stlačením tlačidla **▶** zvolte požadovanú **STANICU**. Potvrďte stlačením tlačidla **OK**.

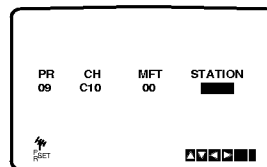

- 6 Pomocou tlačidiel **▲** alebo **▼** zadajte **písmená a čísla** pre názov novej stanice. Pomocou tlačidiel **◀** alebo **▶** sa môžete pohybovať dozadu a dopredu medzi znakmi. Potvrďte stlačením tlačidla **OK**.

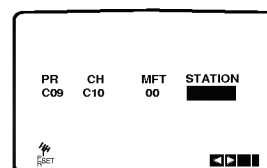

- 7 Stlačením tlačidla **i** potvrďte umiestnenie stanice. Stlačte tlačidlo **i** ešte jedenkrát. Na vašom VCR sú teraz už naladené nové televízne stanice. Ak chcete ručne naladiť ostatné stanice, opakujte kroky 1 - 7.

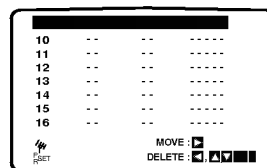

Pred prevádzkou – video rekordér [VCR]

Zmena poradia televíznych staníc

Po nastavení televíznych staníc na vašom VCR sa môže stať, že budete chcieť **zmeniť** poradie, v akom sú vložené v pamäti bez toho, aby ste ich museli znovu naladiť! Podľa krokov na tejto strane môžete jednoducho zmeniť poradie televíznych staníc a usporiadať ich v požadovanom poradí.

1 Stlačte tlačidlo i.

Na obrazovke televízneho prijímača sa objaví hlavné menu.

Pomocou tlačidiel ◀ alebo ▶ z ponuky vyberte **PR SET** [Nastavenie programu].

Potvrďte stlačením tlačidla **OK**.

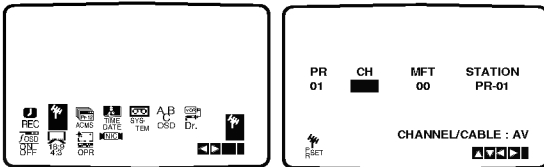

2 Stlačte tlačidlo i.

Pomocou tlačidiel ▲ alebo ▼ z ponuky vyberte **číslo programu**, ktorý chcete premiestniť (napríklad PR 03).

Stlačte tlačidlo ▶.

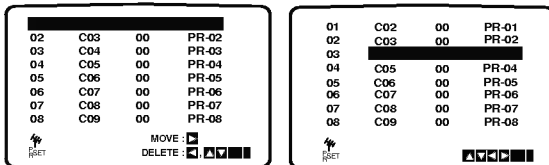

3 Pomocou tlačidiel ▲ alebo ▼ z ponuky vyberte **číslo programu**, do ktorého chcete predchádzajúci program premiestniť (napríklad PR 05).

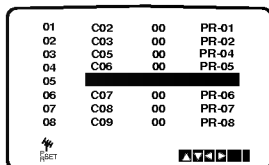

4 Stlačte tlačidlo OK.

Vybraný **program** sa premiestni do **nového čísla programu**.

Ak chcete premiestniť iné televízne stanice, opakujte kroky 1 - 4.

Stlačením tlačidla i menu zmizne z obrazovky.

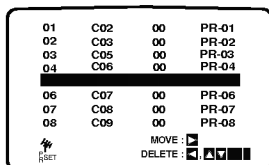

Vymazanie televíznych staníc

Po naladení televíznych staníc na vašom VCR, je možné tieto stanice **vymazať**.

Podľa pokynov uvedených na tejto strane ľahko vymažete akékoľvek neželané televízne stanice.

1 Stlačte tlačidlo i.

Na obrazovke sa objaví hlavné menu.

Pomocou tlačidiel ◀ alebo ▶ z ponuky vyberte **PR SET**.

Potvrďte stlačením tlačidla **OK**.

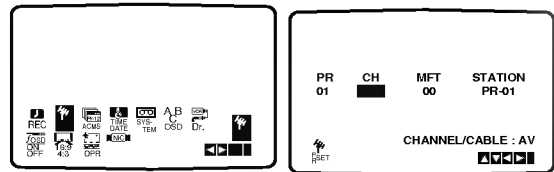

2 Stlačte tlačidlo i.

Stlačením tlačidiel ▲ alebo ▼ z ponuky vyberte **číslo programu**, ktorý chcete vymazať. (napríklad, PR 03)

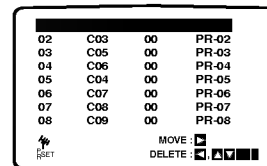

3 Stlačte tlačidlo ◀.

Po chvíľke sa vybraná stanica vymaže.

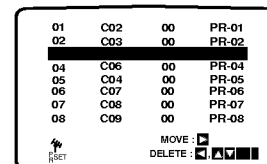

4 Stlačením tlačidla i menu z obrazovky zmizne.

Ak chcete vymazať iné stanice, opakujte kroky 1 - 3.

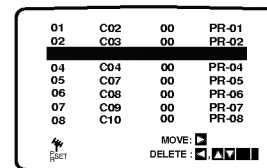

Ako prepínať uložené televízne stanice:

Uložené televízne stanice môžete vybrať (prepnúť) dvomi spôsobmi.

Stlačením tlačidiel PROG. ▲ alebo ▼ vyberte rôzne stanice, ktoré sú naladené na vašom VCR.

Televízne stanice môžete taktiež prepínať pomocou **očíslovaných tlačidiel** na diaľkovom ovládaní.

Pred prevádzkou – DVD prehrávač

Všeobecné vysvetlenie

Táto príručka popisuje základné pokyny na prevádzku tejto jednotky. Niektoré DVD si vyžadujú špeciálne funkcie, alebo umožňujú len obmedzené funkcie počas prehrávania. Ak nastane takáto situácia, na televíznej obrazovke sa zobrazí symbol , ktorý znamená, že funkcia nie je na tejto jednotke povolená, alebo nie je dostupná na disku.

Zobrazovanie displeja na obrazovke

Všeobecný stav prehrávania je možné zobrazit na televíznej obrazovke a zmeniť niektoré položky v zobrazenom menu.









Prevádzka s ON-SCREEN DISPLAY

1 Stlačte tlačidlo DISPLAY počas prehrávania.

2 Pomocou tlačidiel ▲ alebo ▼ vyberte požadovanú položku.
Vybraná položka sa rozsvieti.







3 Pomocou tlačidiel ◀ alebo ▶ zmeňte nastavenie položky.
Na výber očíslovaných položiek môžete tiež použiť očíslované tlačidlá (napr. číslo titulu). Pri niektorých funkciách stlačením tlačidla SELECT/ENTER [VYBRAŤ/VLOŽIŤ] nastavenie potvrdíte.





Dočasné ikony poľa spätnej väzby

-  Opakovanie titulu
-  Opakovanie kapitoly
-  Opakovanie (len pre Video CD bez funkcie PBC)
-  Opakovanie všetkých stôp (len pre Video CD bez funkcie PBC)
-  Opakovanie A-B
-  Opakovanie vypnuté
-  Pokračovanie prehrávania od tohto bodu
-  Funkcia zakázaná alebo nedostupná

Poznámky

- Niektoré disky nemusia podporovať všetky z nižšie uvedených funkcií displeja zobrazeného na obrazovke.
- Ak počas 10 sekúnd nestlačíte žiadne tlačidlo, displej zobrazený na obrazovke zmizne.

Položky	Funkcia (Pomocou tlačidiel ▲/▼ vyberte požadovanú položku)	Spôsob výberu
Číslo titulu	 1 / 3 Zobrazuje číslo súčasnej stopy a celkový počet stôp a preskočí na požadované číslo stopy.	◀ / ▶, alebo Číslo, SELECT/ENTER [VYBRAŤ/VLOŽIŤ]
Číslo kapitoly	 1 / 12 Zobrazuje číslo súčasnej kapitoly a celkový počet kapitol a preskočí na požadované číslo kapitoly.	◀ / ▶, alebo Číslo, SELECT/ENTER [VYBRAŤ/VLOŽIŤ]
Vyhľadávanie podľa času	 Zobrazuje celkový čas prehrávania a vyhľadáva požadovaný bod podľa uplynutého času.	Číslo, SELECT/ENTER [VYBRAŤ/VLOŽIŤ]
Jazyk zvukovej stopy a režim Digitálneho audio výstupu	 1 ENG D DD 5.1 CH Zobrazuje jazyk súčasnej audio stopy, kódovací systém a číslo kanálu a mení nastavenie.	◀ / ▶, alebo AUDIO
Jazyk titulok	 Zobrazuje súčasný jazyk titulok a mení nastavenie.	◀ / ▶, alebo SUBTITLE
Uhol	 Zobrazuje číslo súčasného nastavenia uhlu a celkový počet uhlov a mení číslo uhlu.	◀ / ▶, alebo ANGLE
Zvuk	 NORM. Zobrazuje súčasný zvukový režim a mení nastavenie.	◀ / ▶

Položky	Funkcia (Pomocou tlačidiel ▲/▼ vyberte požadovanú položku)	Spôsob výberu
Číslo stopy	 1 / 4 Zobrazuje číslo súčasnej stopy, celkový počet stôp a režim PBC On [PBC zapnuté] a preskočí na požadované číslo stopy.	◀ / ▶, alebo Číslo, SELECT/ENTER [VYBRAŤ/VLOŽIŤ]
Čas	 Zobrazuje uplynutý čas prehrávania (Len na displeji)	-
Audio kanál	 STER. Zobrazuje audio kanál a mení audio kanál.	◀ / ▶, alebo AUDIO
Zvuk	 NORM. Zobrazuje súčasný zvukový režim a mení nastavenie.	◀ / ▶

Pred použitím (Pokračovanie) – DVD prehrávač

Počiatkové nastavenie

Na tejto jednotke si môžete nastaviť Osobné preferencie.

Počiatkové nastavenie Všeobecná

prevádzka

- 1** Stlačte tlačidlo **SETUP [NASTAVENIE]**. Zobrazí sa menu nastavenia.

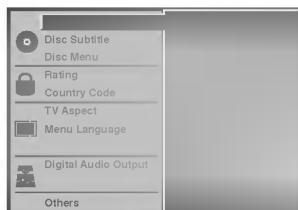

- 2** Stlačte **▲/▼** na výber požadovanej položky. Na obrazovke sa zobrazí súčasne nastavenie vybranej položky, ako aj alternatívne nastavenie(-a).
- 3** Počas vybranej požadovanej položky, stlačte tlačidlo **►**, potom pomocou tlačidiel **▲/▼** vyberte požadované nastavenie.
- 4** Stlačením tlačidla **SELECT/ENTER [VYBRAŤ/VLOŽIŤ]** potvrdíte výber. Niektoré položky si vyžadujú ďalšie kroky.
- 5** Stlačením tlačidla **SETUP [NASTAVENIE]**, **RETURN [NÁVRAT]** ALEBO **PLAY [PREHRÁVANIE]** zatvorte menu nastavenia.

Jazyk

Jazyk DVD disku

Vyberte požadovaný jazyk pre Menu, Audio a Titulky disku.

Originál: Vybraný je originálny jazyk pre disk.

Ostatné: Iný jazyk vyberiete pomocou očíslovaných tlačidiel zadáním príslušného 4 miestneho čísla podľa jazykového kódu uvedeného na strane 35. Ak zadáte nesprávny jazykový kód, stlačte tlačidlo **CLEAR**.



Jazykové menu

Vyberte jazyk pre menu nastavenia. Toto menu sa zobrazí po stlačení tlačidla **SETUP**.



Obraz

Rozmery televíznej obrazovky

4:3 Letterbox [Poštová schránka]: Tento rozmer vyberte pre štandardnú 4:3 televíznu obrazovku. Zobrazuje divadelný obraz s maskovacími lištami nad a pod obrazom.

4:3 Panscan: Vyberte v prípade pripojenia bežného televízneho prijímača. Video materiál vo formáte Pan & Scan sa potom prehráva v tomto štýle (Obdivy strany obrazu sú odrezané)

16:9 Širokouhlý: Vyberte v prípade pripojenia širokouhlého 16:9 televízneho prijímača.

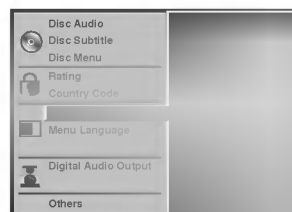

Pred použitím (Pokračovanie) – DVD prehrávač

Zvuk

Digital Audio Output(Digitálny audio výstup)

Každý DVD disk má viacero druhov audio výstupov. Digitálny audio výstup prehrávača nastavte podľa používaného audio systému.

DOLBY DIGITAL/PCM: Vyberte „DOLBY DIGITAL/PCM“, ak digitálny výstup DIGITAL OUT tejto jednotky pripojíte k digitálnemu Dolby dekóderu (alebo k zosilňovaču alebo inému zariadeniu s digitálnym Dolby dekóderom).

Stream[Prúd]/PCM: Vyberte „Stream/PCM“, ak digitálny výstup DIGITAL OUT tejto jednotky pripojíte k zosilňovaču alebo inému zariadeniu s DTS dekóderom, Dolby Digital dekóderom a MPEG dekóderom.

PCM: Vyberte, ak je jednotka pripojená k 2 kanálovému digitálnemu stereo zosilňovaču. Táto jednotka vysiela zvuk v PCM 2 kanálovom formáte pri prehrávaní DVD video disku nahranom v Dolby Digital, MPEG1 alebo MPEG2 nahrávacom systéme.

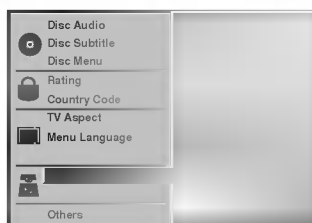

Sample Frequency(Vzorková frekvencia)

Ak chcete zmeniť nastavenie vzorkovej frekvencie, vyberte najskôr Digital Audio Output(Digitálny audio výstup) ako je naznačené vyššie.

Ak váš prijímač alebo zosilňovač NIE je schopný prevádzky pri 96 KHz signále, vyberte 48 KHz. Pri tomto výbere jednotka automaticky skonvertuje 96 KHz signály na 48 KHz signály, tak, aby ich váš audio systém mohol dekódovať. Ak je váš prijímač alebo zosilňovač schopný prijímať 96 KHz signál, vyberte 96 KHz. Ak je vybraná táto frekvencia, jednotka bude vysielať každý druh signálu bez ďalšieho spracovania.

Others(Ostatné)

Umožňuje zmenu nastavenia DRC, Vokálov, PBC a Auto Play [Automatické prehrávanie].

- Pomocou tlačidla ▲/▼ vyberte požadovanú jednotku a stlačte tlačidlo SELECT/ENTER [VYBRAŤ/VLOŽIŤ]. Nastavenie vybranej položky sa zmení na Zapnuté alebo Vypnuté.



Dynamické ovládanie rozsahu (DRC)

S DVD formátom môžete vďaka digitálnej audio technológii počúvať zvukovú stopu programu v najpresnejšej a najrealistickejšej verzii. Avšak, niekedy je vhodné znížiť dynamický rozsah audio výstupu (rozdiel medzi najsilnejšími zvukmi a najslabšími zvukmi). Takto môžete pozerať film pri nižšej hlasitosti bez straty jasnosti zvuku. Za týmto účelom nastavte DRC na ON [Zapnuté].

Vocal(Vokály)

Funkciu vokály nastavte na ON [Zapnuté], len ak prehrávate viackanálové karaoke DVD. Karaoke kanály na disku sa vmiešajú do normálneho stereo zvuku.

PBC

Nastavenie funkcie Ovládanie prehrávania (PBC) na On [Zapnuté] alebo Off [Vypnuté].

On [Zapnuté]: Video CD s PBC sa prehrávajú podľa PBC.

Off [Vypnuté]: Video CD s PBC sa prehrávajú rovnako ako Audio CD.

Auto Play [Automatické prehrávanie]

Umožňuje nastavenie DVD prehrávača tak, aby sa po vložení DVD disku automaticky spustilo prehrávanie. Ak je režim Auto Play nastavený na On [Zapnuté], DVD prehrávač vyhľadá najdlhšiu stopu a potom automaticky prehrá tento titul.

On [Zapnuté]: Funkcia Auto Play je aktivovaná.

Off [Vypnuté]: Funkcia Auto Play nie je aktivovaná.



Poznámka

Funkcia Auto Play nemusí s niektorými DVD diskmi fungovať.

Pred použitím (Pokračovanie) – DVD prehrávač

Rodičovské ovládanie

Rating(Hodnotenie)

Filmy nahrané na DVD môžu obsahovať scény, ktoré nie sú vhodné pre deti. Preto môžu niektoré disky obsahovať informácie o rodičovskom ovládaní, ktoré sú platné pre celý disk alebo pre niektoré scény na disku. Tieto scény sú ohodnotené od 1 do 8 a týmto spôsobom je možné vybrať vhodnejšie scény na niektorých diskoch. Hodnotenia závisia od krajiny. Funkcia rodičovského ovládania umožňuje chrániť disk pred jeho prehrávaním deťmi, alebo niektoré disky je možné prehrávať s alternatívnymi scénami.



1 Pomocou tlačidiel ▲ a ▼ vyberte v Setup menu [Nastavovacom menu] „Rating“ [„Hodnotenie“].

2 Keď je vybraná položka „Rating“, stlačte tlačidlo ►.

3 Ak ste ešte nezadali heslo.

Pomocou očíslovaných tlačidiel zadajte 4 miestne osobné bezpečnostné heslo a potvrdte stlačením tlačidla SELECT/ENTER [VYBRAŤ/VLOŽIŤ]. Opäť zadajte 4 miestne heslo a potvrdte stlačením tlačidla SELECT/ENTER [VYBRAŤ/VLOŽIŤ] na overenie hesla.

Ak ste už zadali heslo:

Pomocou očíslovaných kláves zadajte 4 miestne heslo, čím potvrdíte 4 miestne bezpečnostné heslo a potvrdte stlačením tlačidla SELECT/ENTER [VYBRAŤ/VLOŽIŤ].

Ak sa pomýlite pred stlačením tlačidla SELECT/ENTER [VYBRAŤ/VLOŽIŤ], stlačte tlačidlo CLEAR [VYMAZAŤ] a zadajte 4 miestne bezpečnostné heslo opäť.

4 Pomocou očíslovaných tlačidiel ▲▼ vyberte hodnotenie od 1 do 8. Číslo jeden (1) znamená najmenšie obmedzenie prehrávania. Číslo osem (8) znamená najvyššie obmedzenie prehrávania.

Unlock [Odístenie]: Ak vyberiete položku Unlock [Odístenie] Rodičovské ovládanie nebude aktívne. Jednotka prehrá celý disk.

Hodnotenia 1 až 8: Niektoré disky obsahujú nevhodné scény pre deti. Ak nastavíte hodnotenie pre prehrávač, tento prehrá všetky scény so zadaným alebo nižším hodnotením. Scény s vyšším hodnotením prehrávač neprehrá, ak nie sú na disku dostupné alternatívne scény.

Alternatívna scéna musí mať rovnaké alebo nižšie hodnotenie. Ak prehrávač nenájde vhodnú alternatívnu scénu, prehrávanie sa zastaví. Ak chcete dokončiť prehrávanie disku, musíte zadať 4 miestne heslo alebo zmeniť úroveň hodnotenia.

5 Stlačením tlačidla SELECT/ENTER [VYBRAŤ/VLOŽIŤ] potvrdte vybrané hodnotenie a stlačením tlačidla SETUP [NASTAVENIE] zatvorte menu.

Kód krajiny

Zadajte kód krajiny/oblasti, ktorých štandardné hodnoty boli použité na hodnotenie DVD videa podľa zoznamu (Vid' „Zoznam kódov krajín“, strana 36.)



1 Pomocou tlačidiel ▲▼ vyberte v menu nastavenia Kód krajiny.

2 Po vybratí Kódu krajiny, stlačte tlačidlo ►.

3 Pokračujte podľa kroku 3 časti „Rating(Hodnotenie)“ na ľavej strane.

4 Pomocou tlačidiel ▲▼ vyberte prvé písmeno.

5 Pomocou tlačidiel ◀► posuňte kurzor a vyberte druhé písmeno pomocou tlačidiel ▲▼.

6 Stlačením tlačidla SELECT/ENTER [VYBRAŤ/VLOŽIŤ] potvrdte výber kódu krajiny a potom stlačením tlačidla SETUP [NASTAVENIE] zatvorte menu.

N Poznámka

Potvrdenie 4 miestneho hesla je potrebné pri zmene kódu (vid' „Zmena 4 miestneho kódu“ nižšie).

Zmena 4 miestneho kódu

- 1 Postupujte podľa krokov 1-2 uvedených na ľavej hornej strane (Rating-Hodnotenie).
- 2 Zadajte starý kód, potom stlačte tlačidlo SELECT/ENTER [VYBRAŤ/VLOŽIŤ].
- 3 Pomocou tlačidiel ▲▼ vyberte položku Change [Zmeniť] a potvrdte stlačením tlačidla SELECT/ENTER [VYBRAŤ/VLOŽIŤ].
- 4 Zadajte nový 4 miestny kód, potom stlačte tlačidlo SELECT/ENTER [VYBRAŤ/VLOŽIŤ].
- 5 Zadajte presne ten istý kód ešte raz a potvrdte ho stlačením tlačidla SELECT/ENTER [VYBRAŤ/VLOŽIŤ].
- 6 Stlačením tlačidla SELECT/ENTER [VYBRAŤ/VLOŽIŤ] zatvorte menu.

Ak ste zabudli 4 miestny kód

Ak ste zabudli vaše heslo, podľa nasledujúceho postupu vymažte súčasné heslo.

- 1 Stlačením tlačidla SETUP [Nastavenie] zobrazte menu nastavenia.
- 2 Pomocou očíslovaných tlačidiel zadajte 6 miestne číslo „210499“.
4 miestne heslo sa vymaže.
- 3 Zadajte nový kód podľa postupu uvedeného vyššie vľavo (Rating-Hodnotenie).

Prevádzka s páskou

Prehrávanie pásky

Vložiť a vybrať video pásku z VCR budete môcť len ak je VCR zapojený do elektrickej siete. Váš VCR je schopný prehrávať aj videozáznamy z pásovk nahraných v systéme NTSC (na televíznom prijímači PAL).

Dosiahnutie lepšieho obrazu

Po vložení kazety a spustení prehrávania sa automaticky spustí funkcia nastavenia hlavy, pomocou ktorej sa automaticky nastaví najlepší možný obraz. Ak je kvalita nahrávky slabá, opakovaným stláčaním tlačidiel ▼ alebo ▲ na diaľkovom ovládaní nastavíte polohu hlavy, až kým sa rušivé prvky na obraze neodstránia. Stlačením čísla 0 na diaľkovom ovládaní sa opäť zapne funkcia automatického nastavenia hlavy.

1 Uistite sa, že ste správne pripojili váš VCR podľa predchádzajúceho popisu v tejto príručke. Zapnite váš televízny prijímač. Stlačením tlačidla **POWER** zapnite váš VCR. Do VCR vložte kazetu.

Kazetu vložte tak, aby bolo jej okienko nasmerované smerom nahor a šípka naznačená na kazete smerovala smerom od vás do VCR.

2 Stlačením tlačidla **PLAY** [Prehrávanie] spustíte prehrávanie video pásky. Ak je na vašej kazete odstránená poistka proti nahrávaniu, prehrávanie pásky sa po jej vložení do VCR spustí automaticky.

AUTOMATICKÉ NASTAVENIE HLAVY

Váš VCR automaticky nastaví hlavu na najlepšiu kvalitu obrazu

3 Stlačením tlačidla **PAUSE/STEP** [Pauza/Zastavenie obrazu] zastavíte obraz počas prehrávania. Opakovaným stláčaním tlačidla **PAUSE/STEP** môžete posúvať záznam dopredu po obrázkoch. Ak podržíte tlačidlo **FORWARD** [DOPREDU], prehrávanie obrazu sa spomalí na približne 1/19 normálnej rýchlosti prehrávania. Pásku je možné zastaviť na najviac 5 minút. Po 5 minútach váš VCR pásky automaticky zastaví, aby sa zabránilo poškodeniu pásky alebo vášho VCR. Pomocou tlačidiel ▲ alebo ▼ môžete znížiť vertikálne chvenie stojaceho obrazu.

4 Stlačením tlačidla **PLAY** VCR pokračuje v prehrávaní pásky.

Vyhľadávanie obrázku:

Počas prehrávania stlačte buď tlačidlo **FORWARD** [Rýchle pretáčanie dopredu] alebo tlačidlo **BACKWARD** [Rýchle pretáčanie dozadu] a VCR bude pásku rýchlo pretáčať (7 krát rýchlejšie ako normálne prehrávanie) podľa toho, kde ste na páske.

Logické vyhľadávanie:

Počas rýchleho pretáčania dopredu alebo dozadu stlačte a držte tlačidlo **FORWARD** alebo **BACKWARD**, obraz sa bude prehrávať 7 krát rýchlejšie ako pri normálnom prehrávaní.

5 Pomalé prehrávanie, člnok :

Počas prehrávania alebo zastavenia obrazu stlačte tlačidlo ◀ alebo ▶.

Týmto dosiahnete nasledovné rýchlosti prehrávania. (-7xprehrávanie, -3x prehrávanie, -prehrávanie, zastavenie obrazu, 1/19 spomalenie, prehrávanie, 2xprehrávanie, 7xprehrávanie)

Na vypnutie pomalého prehrávania alebo člnku, stlačte inú požadovanú funkciu.

Počas pomalého prehrávania sa môžu v závislosti na stave pásky na obraze objaviť rušivé čiary. Ak sú na obraze viditeľné rušivé prvky, znížte ich intenzitu pomocou tlačidiel ▲ alebo ▼.

6 Stlačením tlačidla **STOP** prehrávanie zastavte. Stlačte tlačidlo **EJECT** [Vysunutie pásky]. Ak sa pri prehrávaní pásky prídete na koniec, váš VCR automaticky zastaví prehrávanie, pásku pretočí, zastaví sa, vysunie pásku a vypne sa do pohotovostného režimu.

Preskočenie CM (Komerčných správ - reklám):

Táto funkcia vám umožní počas prehrávania preskočiť reklám a pokračovať o niekoľko sekúnd v normálnom prehrávaní.

Počas prehrávania pásky stlačte tlačidlo **CM SKIP** na diaľkovom ovládaní, čím VCR preskočí komerčné (a iné programové materiály).

Opakovaným stlačením tlačidla **CM SKIP** váš VCR preskočí:

1 Stlačenie	30 sekúnd
2 Stlačenie	60 sekúnd
3 Stlačenie	90 sekúnd
4 Stlačenie	120 sekúnd
5 Stlačenie	150 sekúnd
6 Stlačenie	180 sekúnd

OPR (Optimálna obrazová odpoveď):

Pomocou tejto funkcie sa kvalita prehrávaného obrazu automaticky zlepší pomocou nastavenia vášho VCR podľa stavu pásky.

- 1** Stlačte tlačidlo **i**.
- 2** Stlačením tlačidla ◀ alebo ▶ vyberte z ponuky **OPR**.
- 3** Potvrďte stlačením tlačidla **OK**.

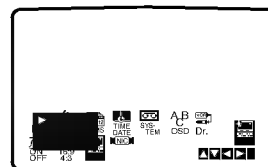

4 Opakovaným stláčaním tlačidiel ▲ alebo ▼ z ponuky vyberte: **OFF** [Vypnuté], **SOFT** [Mäkký] alebo **SHARP** [Ostrý]. **Nezabudnite, že OPR je možné nastaviť len pri prehrávaní pásky.**

5 Stlačením tlačidla **i** menu zmizne z obrazovky.

Prevádzka s páskou

Okamžité časované nahrávanie (ITR)

Váš VCR vám umožňuje nahrávať videozáznamy pomocou rôznych jednoduchých metód: **Okamžité časované nahrávanie (ITR)** umožňuje okamžité nahrávanie počas stanovenej časovej lehoty alebo do konca videokazety.

Váš VCR obsahuje funkciu Dlhé prehrávanie (LP), vďaka ktorej je možné na videokazetu nahráť až dvojnásobne dlhší videozáznam. Napríklad na kazetu typu E-180 je možné nahráť 180 minút záznamu pomocou Štandardného prehrávania (SP); pomocou LP je možné nahráť až 360 minút. **Nezabudnite však**, že pri použití LP sa kvalita obrazu a zvuku mierne zníži.

- 1** Uistite sa, že ste správne pripojili váš VCR podľa vyššie uvedeného popisu. Stlačením tlačidla **POWER** zapnete váš VCR.
- 2** Vložte kazetu s neodstránenou ochrannou poistkou do VCR. Kazetu vložte tak, aby bolo jej okienko nasmerované smerom nahor a šípka naznačená na kazete smerovala smerom od vás do VCR.
- 3** Stlačením tlačidla PROG. ▲ alebo ▼ prepnete na číslo programu, ktorý chcete nahrávať. Program môžete taktiež rovno prepnúť pomocou **očíslovaných tlačidiel** na diaľkovom ovládaní.
- 4** Ak chcete nahrávať priamo z pripojení SCART alebo AUDIO, stlačte opakovane **AV** až kým sa nezobrazí pripojenie, z ktorého chcete nahrávať.
AV 1 Nahrávanie zvuku a obrazu prostredníctvom spodného konektora SCART na zadnej strane vášho VCR.
AV 2 Nahrávanie zvuku a obrazu prostredníctvom horného konektora SCART na zadnej strane vášho VCR
AV 3 Nahrávanie zvuku a obrazu prostredníctvom konektorov VIDEO IN a AUDIO IN (ľavý a pravý) na prednom paneli vášho VCR.

5 Stlačením tlačidla LP zvolíte Dlhé alebo Štandardné nahrávanie.

Pomocou SP sa zachová vyššia kvalita obrazu a zvuku, avšak pomocou LP dosiahnete dvojnásobnú dĺžku záznamu na kazete oproti SP. SP alebo LP sa zobrazí na displeji aby ste vedeli, ktorý režim je zapnutý.

6 Nahrávanie spustíte stlačením tlačidla REC/ITR spustíte nahrávanie. Na obrazovke televízneho prijímača sa zobrazí nápis RECORD. Opakovane stlačte tlačidlo **REC/ITR** niekoľko krát. Každým nasledovným stlačením sa zvýši nahrávací čas o 30 minút, až po dosiahnutie maximálnej hodnoty 9 hodín.

7 Stlačením tlačidla **PAUSE/STEP** zabránite nahraniu neželaných scén. Opätovným stlačením **PAUSE/STEP** nahrávanie pokračuje. Pásky je možné pauzovať najviac 5 minút; počas pauzy sa zobrazí nápis RECP. Po 5 minútach VCR nahrávanie zastaví, aby sa nepoškodila páska alebo váš VCR.

8 Stlačením tlačidla **STOP** nahrávanie zastavte. Stlačte tlačidlo **EJECT** [Vysunutie pásky]. Na televíznej obrazovke sa na pár sekúnd objaví nápis EJECT [VYSUNUTIE PÁSKY].

Poznámky

- Ak chcete kazetu chrániť pred nahrávaním (pre prípad, že si pomýlite kazetu), odstráňte ochrannú poistku na zadnej strane video kazety.
- Na kazetu s odstránenou ochrannou poistkou môžete opäť nahrávať, ak prekryjete odstránenú ochrannú poistku lepiacou páskou.
- Nezabudnite, že môžete nahrávať jeden program a zároveň sledovať iný program. Po spustení okamžitého nahrávania stlačte tlačidlo **TV/VCR [TV/video rekordér]**, v okne displeja sa zobrazí indikátor **TV** a potom prepnete na iný kanál, ktorý chcete sledovať.

Prevádzka s páskou

Časované nahrávanie pomocou displeja na obrazovke

Ak sa rozhodnete nepoužívať funkciu ShowView, môžete údaje pre časované nahrávanie zadať ručne.

N Poznámky

Pred začatím nastavovania časovača sa uistite, že ste správne nastavili hodiny VCR a viete, na ktorých kanáloch ste na vašom VCR nastavili televízne stanice.

1 Vložte do VCR video kazetu s odstránenou ochrannou poistkou.

Kazetu vložte tak, aby bolo jej okienko nasmerované smerom nahor a šípka naznačená na kazete smerovala smerom od vás do VCR.

2 Stlačte tlačidlo **i**.

Stlačením tlačidiel **◀** alebo **▶** vyberte z ponuky **REC**.

Potvrďte stlačením tlačidla **OK**.

3 Stlačením tlačidla **OK** začnite nastavovanie časovaného nahrávania programov.

Ak sú všetky časované nahrávacie položky plné, pomocou tlačidla **◀** alebo **▶** vyberte položku, ktorú chcete odstrániť a nahradiť. Stlačením tlačidla **◀** položku vymažte.

PR	DATE	TIME	
■	--	SP
--	--	SP
--	--	SP
--	--	SP
--	--	SP
--	--	SP
--	--	SP
--	--	SP
--	--	SP
--	--	SP

4 Pomocou **očíslovaných tlačidiel** zadajte stanice, z ktorých chcete nahrávať.

Pri zadávaní stanic číslo 1 - 9, stlačte najskôr 0, potom číslo kanála (napríklad Stanica 3). Stanicu môžete taktiež vybrať stlačením tlačidiel **▲** alebo **▼**, a potom potvrdiť tlačidlom **▶**.

Ak chcete nahrávať z prípojok **AUDIO IN** a **VIDEO IN** na prednom paneli alebo z jednej z prípojok **EURO SCART** na zadnej strane VCR, stlačením tlačidla **AV** nastavte správny vstup (**AV1**, **AV2** alebo **AV3**).

PR	DATE	TIME	
■	--	SP
--	--	SP
--	--	SP
--	--	SP
--	--	SP
--	--	SP
--	--	SP
--	--	SP
--	--	SP
--	--	SP

5 Stlačením **očíslovaných tlačidiel** zadajte dátum programu.

Ak stlačíte **OK** pred zadaním dátumu môžete si vybrať jeden z automatických nahrávacích údajov. Pomocou tlačidiel **◀** alebo **▶** vyberte požadovaný údaj a tlačidlom **OK** potvrdte.

DLY Nahrávanie každý deň (okrem soboty a nedele) v rovnakom čase.

PR	DATE	TIME	
PR-01	■	SP
--	--	SP
--	--	SP
--	--	SP
--	--	SP
--	--	SP
--	--	SP
--	--	SP
--	--	SP
--	--	SP
■	SU MO TU WE TH FR SA		SA

SU ~ SA Nahrávanie v rovnaký deň každý týždeň.

6 Pomocou **očíslovaných tlačidiel** zadajte čas začiatku a konca nahrávania programu, ktorý chcete nahráť.

Nezabudnite, že váš VCR používa 24 hodinový formát, napr. 1 hodina poobede sa zobrazuje ako 13:00.

Čas začiatku a konca nahrávania môžete zadať tiež pomocou tlačidiel **▲** alebo **▼**.

PR	DATE	TIME	
PR-01	16	19:00-20:00	■ SP
--	--	SP
--	--	SP
--	--	SP
--	--	SP
--	--	SP
--	--	SP
--	--	SP
--	--	SP
--	--	SP

7 Stlačením tlačidla **▶** nastavte rýchlosť nahrávania. Pomocou tlačidiel **▲** alebo **▼** nastavte požadovanú rýchlosť pásky (**SP**, **IP** alebo **LP**).

IP mód zistí, koľko času zostáva do konca pásky a podľa toho prepne z **SP** na **LP** aby sa dokončilo nahrávanie programu.

PR	DATE	TIME	
PR-01	16	19:00-20:00	■ SP
--	--	SP
--	--	SP
--	--	SP
--	--	SP
--	--	SP
--	--	SP
--	--	SP
--	--	SP
--	--	SP

8 Preverte správnosť údajov časovača. Stlačte tlačidlo **i** dva krát.

Ak sa zobrazí nápis **PLEASE CHECK** [Skontrolujte prosím] zadali ste nesprávne údaje a budete ich musieť zadať ešte ra

Stlačením tlačidla **POWER** vypnete VCR do pohotovostného režimu.

Na displeji sa zobrazí indikátor časovača a VCR čaká na začiatok nahrávania. Ak **Ⓞ** pozerat DVD počas naprogramovaného časovaného nahrávania (Stand by), tlačte tlačidlo **POWER** [ZAPNUTIE/VYPNUTIE] a DVD na prepnutie na režim DVD.

9 Stlačením tlačidla **POWER** nahrávanie zastavte.

N Poznámky

• Ak chcete neskôr **vymazať** alebo **zmeniť** niektoré z nastavení pamäte časovača nahrávania programov, môžete tak urobiť bez toho, aby ste museli opäť zadať všetky informácie časovača. Jednoducho nechajte zobrazovať obrazovku časovaného nahrávania programov. Pomocou tlačidiel **▲** alebo **▼** z ponuky vyberte nahrávanie programu, ktoré chcete **vymazať** alebo **zmeniť**.

Stlačením **◀** nahrávanie vymažte ... alebo

Stlačením **OK** potvrdte zmenenu; potom stlačením tlačidiel **◀** alebo **▶** vyberte; Stanicu, Dátum, Začiatok, Koniec a LP. Pomocou tlačidiel **▲** alebo **▼** zadajte správne informácie. .

• **Ak sa programy zadané v časovači prekrývajú ...**

Uistite sa, či sa programy zadané v časovači nahrávania neprekrývajú. Ak sa prekrývajú, prednosť sa vždy dá predchádzajúcemu programu.

Príklad:

PProgram 1 je naprogramovaný na začiatok nahrávania o 16:00 a koniec o 17:00.

Program 2 je naprogramovaný na začiatok nahrávania o 16:30 a koniec o 17:30.

(V tomto prípade sa program 1 nahrá úplne, ale z druhého programu sa nahrá len posledných 30 minút.)

Prevádzka s DVD a Video CD

Prehrávanie DVD a Video CD

Nastavenie prehrávania

- Zapnite televízny prijímač a vyberte vstupný video zdroj pripojený k DVD prehrávaču.
- Audio systém: Zapnite audio systém a vyberte vstupný zdroj pripojený k DVD prehrávaču.

1 Stlačením tlačidla OPEN/CLOSE [OTVORIŤ/ZATVORIŤ] otvorte zásuvku disku.

2 Do zásuvky disku vložte vybraný disk, s označenou stranou smerom nahor.
Ak používate dvojstranné DVD, uistite sa, že strana, ktorú chcete prehrávať, smeruje nadol.

3 Stlačením tlačidla OPEN/CLOSE [OTVORIŤ/ZATVORIŤ] zatvorte zásuvku disku.
Na obrazovke televízneho prijímača sa zobrazí nápis READING [ČÍTANIE] a prehrávanie sa spustí automaticky. Ak sa prehrávanie nespustí, stlačte tlačidlo PLAY [PREHRÁVANIE].
V niektorých prípadoch sa namiesto prehrávania zobrazí menu disku.

Ak sa zobrazí obrazovka menu

Po prvom vložení DVD alebo Video CD sa môže zobrazit obrazovka menu.

 Použite tlačidlo ◀▶ ▲▼ a vyberte titul/kapitolu, ktorú chcete vidieť, a potom stlačte tlačidlo SELECT/ENTER. Stlačením tlačidla TITLE alebo DISC MENU sa vrátite do menu.

- Pomocou očíslovaných tlačidiel vyberte číslo stopy, ktorú chcete vidieť.
Stlačením tlačidla RETURN [NÁVRAT] sa vrátite do obrazovky menu.
- Nastavenie menu a presné ovládacie postupy pre používanie menu môžu byť pri rôznych diskoch iné. Postupujte podľa pokynov na každej obrazovke menu. V nastavení môžete tiež vypnúť funkciu PBC. Vid' stranu 18.

Poznámky

- Ak je nastavené Rodičovské ovládanie a disk nie je v rámci nastaveného Hodnotenia (nie je oprávnený), je potrebné pre prehrávaním vložiť 4 miestny kód a/alebo disk sa musí byť schválený (viď „Rodičovské ovládanie“, na strane 19).
- DVD môže obsahovať regionálny kód.
- Tento prehrávač nebude prehrávať disk, ktorý má iný regionálny kód ako váš prehrávač. Tento prehrávač má regionálny kód 2 (dva).
- Ak chcete pozeráť DVD počas nastaveného časovaného nahrávania (Stand by), stlačte tlačidlo POWER [ZAPNUTIE/YPNUTIE] a DVD, ktorým sa jednotka prepne do režimu DVD.

Všeobecné prvky

Poznámka

Ak nie je uvedené inak, všetky popísané operácie sa vykonávajú pomocou diaľkového ovládania. Niektoré funkcie môžu byť tiež dostupné v Setup menu [Menu nastavenia].

Preskočenie na iný Titul 1/3

Ak má disk viac ako jeden titul, na iný titul môžete preskočiť nasledujúcim spôsobom:

- Stlačte tlačidlo DISPLAY [ZOBRAZENIE], potom stlačením príslušného čísla (0-9) vyberte číslo titulu.

Preskočenie na inú Kapitolu/Stopu

   1/12  1/3

Ak má titul na disku viac ako jednu kapitolu alebo disk má viac ako jednu stopu, na nasledujúcu kapitolu/stopu preskočíte nasledujúcim spôsobom:

- Krátkym stlačením tlačidla ◀◀ alebo ▶▶ počas prehrávania vyberte nasledujúcu kapitolu/stopu alebo sa vráťte na začiatok súčasnej kapitoly/stopy.
- Dvojitým krátkym stlačením tlačidla ◀◀ preskočíte na predchádzajúcu kapitolu/stopu.
- Ak chcete preskočiť priamo na danú kapitolu počas prehrávania DVD, stlačte tlačidlo DISPLAY [ZOBRAZENIE]. Potom pomocou tlačidiel ▲▼ vyberte požadovanú kapitolu/stopu. Potom pomocou očíslovaných tlačidiel (0-9) zadajte číslo kapitoly/stopy.

Poznámka

Pri zadávaní dvojmiestnych čísel stláčajte očíslované tlačidlá (0-9) rýchlo za sebou.

Spomalené prehrávanie

- 1 Počas pauzy stlačte tlačidlo ◀◀ alebo ▶▶. Prehrávanie sa prepne do spomaleného režimu.
- 2 Pomocou tlačidiel ◀◀ alebo ▶▶ vyberte požadovanú rýchlosť: ◀◀ 1/16, ◀◀ 1/8, ◀◀ 1/4 alebo ◀◀ 1/2 (dozadu), alebo ▶▶ 1/16, ▶▶ 1/8, ▶▶ 1/4 alebo ▶▶ 1/2 (dopredu).
- 3 Režim spomaleného prehrávania vypnete stlačením tlačidla PLAY [PREHRÁVANIE].

Poznámka

Spomalené prehrávanie dozadu nie je dostupné pre Video CD.

Prevádzka s DVD a Video CD

Všeobecné prvky (pokračovanie)

Zastavenie obrazu a Prehrávanie obraz po obraze

- 1 Počas prehrávania stlačte tlačidlo PAUSE/STEP [PAUZA/KROK].
Prehrávač sa prepne do režimu pauzy.
- 2 Obraz môžete posúvať obraz po obraze dopredu opakovaným stlačením tlačidla PAUSE/STEP [PAUZA/KROK] na diaľkovom ovládaní.

Vyhľadávanie

- 1 Stlačte a podržte počas dvoch sekúnd tlačidlo I◀◀ alebo ▶▶ počas prehrávania.
- 2 Opakovaným stlačením a podržaním tlačidla I◀◀ alebo ▶▶ vyberte požadovanú rýchlosť: ◀◀X2, ◀◀X4, ◀◀X16, ◀◀X100 (dozadu) alebo ▶▶X2, ▶▶X4, ▶▶X16, ▶▶X100 (dopredu).
V prípade Video CD, funkcia vyhľadávania mení rýchlosť: ◀◀X2, ◀◀X4, ◀◀X8 (dozadu) alebo ▶▶X2, ▶▶X4, ▶▶X8 (dopredu).
- 3 Režim vyhľadávania zatvoríte stlačením tlačidla PLAY [PREHRÁVANIE].

Random(Náhodné prehrávanie)

- 1 Stlačte tlačidlo RANDOM [NÁHODNÉ PREHRÁVANIE] počas prehrávania alebo počas zastaveného prehrávania.
Jednotka automaticky spustí náhodné prehrávanie a na obrazovke televízneho prijímača sa zobrazí nápis „RANDOM“ [„NÁHODNÉ PREHRÁVANIE“].
- 2 Ak sa chcete vrátiť do normálneho prehrávania, stlačte tlačidlo RANDNOM [NÁHODNÉ PREHRÁVANIE] pokiaľ sa na obrazovke televízneho prijímača nezobrazí nápis „NORMAL“.



Tipy

Stlačením tlačidla ▶▶ počas náhodného prehrávania jednotka vyberie iný titul (stopu) a pokračuje v náhodnom prehrávaní.



Poznámka

- Táto funkcia je prístupná len pre disky DVD Karaoke a Video CD bez PBC.
- V prípade prehrávania Video CD s PBC musíte najskôr nastaviť funkciu PBC do polohy Off [Vypnuté] v nastavovacom menu, aby ste mohli používať funkciu Náhodné prehrávanie. Viď stranu 18.

Opakované prehrávania



DVD Video Disky – Opakovanie Kapitoly/Titulu/Vypnuté

- 1 Ak chcete opakovať prehrávanie súčasnej kapitoly, stlačte tlačidlo REPEAT [OPAKOVANIE PREHRÁVANIA].
Na obrazovke televízneho prijímača sa zobrazí ikona Repeat Chapter [Opakovanie kapitoly].
- 2 Ak chcete opakovať prehrávanie súčasného titulu, stlačte tlačidlo REPEAT [OPAKOVANIE PREHRÁVANIA] druhýkrát.
Na obrazovke televízneho prijímača sa zobrazí ikona Repeat Title [Opakovanie titulu].
- 3 Ak chcete zatvoriť režim opakovaného prehrávania, stlačte tlačidlo REPEAT [OPAKOVANIE PREHRÁVANIA] tretíkrát.
Na obrazovke televízneho prijímača sa zobrazí ikona Repeat Off [Opakovanie vypnuté].

Video CD – Opakovanie Stopy/Všetky/Vypnuté

- 1 Ak chcete opakovať prehrávanie súčasnej stopy, stlačte tlačidlo REPEAT [OPAKOVANIE PREHRÁVANIA].
Na obrazovke televízneho prijímača sa zobrazí ikona Repeat Track [Opakovanie stopy].
- 2 Ak chcete opakovať prehrávanie súčasného disku, stlačte tlačidlo REPEAT [OPAKOVANIE PREHRÁVANIA] druhýkrát.
Na obrazovke televízneho prijímača sa zobrazí ikona Repeat All [Opakovanie všetky].
- 3 Ak chcete zatvoriť režim opakovaného prehrávania, stlačte tlačidlo REPEAT [OPAKOVANIE PREHRÁVANIA] tretíkrát.
Na obrazovke televízneho prijímača sa zobrazí ikona Repeat Off [Opakovanie vypnuté].



Poznámka

V prípade prehrávania Video CD s PBC musíte najskôr nastaviť funkciu PBC do polohy Off [Vypnuté] v nastavovacom menu, aby ste mohli používať funkciu Náhodné prehrávanie. Viď stranu 18.

Opakovanie A-B



Opakovanie časti titulu:

- 1 V začiatočnom bode stlačte tlačidlo A-B.
Na obrazovke televízneho prijímača sa na chvíľu zobrazí nápis A*.
- 2 V konečnom bode stlačte opäť tlačidlo A-B.
Na obrazovke televízneho prijímača sa na chvíľu zobrazí nápis A B a spustí sa opakovanie časti.
- 3 Ak chcete vymazať opakovanú časť, stlačte tlačidlo A – B.

Vyhľadávanie podľa času



0:20:09

Funkcia Vyhľadávanie podľa času umožňuje spustenie prehrávania v akomkoľvek zadanom čase na disku.

- 1 Počas prehrávania stlačte tlačidlo DISPLAY [ZOBRAZENIE]. Na obrazovke televízneho prijímača sa zobrazí displej.
Okno Vyhľadávania podľa času zobrazuje uplynutý čas prehrávania súčasného disku.
- 2 Do 10 sekúnd stlačením tlačidla ▲▼ vyberte ikonu Vyhľadávania podľa času v displeji zobrazenom na obrazovke.
V okne Vyhľadávania podľa času sa zobrazí “-:-:-:-”.
- 3 Do 10 sekúnd zadajte pomocou očíslovaných tlačidiel požadovaný čas spustenia prehrávania. V okne zadajte hodiny, minúty a sekundy, zľava doprava.
Ak zadáte nesprávne číslo, stlačte tlačidlo CLEAR [VYMAZAT], ktorým sa vymažú zadané čísla. Potom zadajte správne čísla.
- 4 Do 10 sekúnd potvrďte stlačením tlačidla SELECT/ENTER [VYBRAT/LŔOZIT].
Prehrávanie sa spustí od zadaného času na disku. Ak zadáte neplatný časový údaj, prehrávanie bude pokračovať v súčasnom bode.

Zvukový systém 3D Surround



Táto jednotka je schopná prehrávať v trojrozmernom priestorovom zvukovom systéme 3D Surround, ktorý simuluje viackanálové audio prehrávanie z dvoch bežných reproduktorov namiesto piatich alebo viacerých reproduktorov, ktoré sú obvyčajne potrebné na počúvanie viackanálového zvuku zo systému domáceho kina.

- 1 Počas prehrávania stlačte tlačidlo DISPLAY [ZOBRAZENIE].
- 2 Stlačením tlačidiel ▲▼ vyberte „NORM.“ alebo „3D“.
- 3 Tlačidlá ◀▶ stláčajte opakovane, až kým vyberiete požadovaný zvukový systém.

Prevádzka s DVD a Video CD

Všeobecné prvky (pokračovanie)

Zoom [Priblíženie]

Funkcia ZOOM [PRIBLIŽENIE] umožňuje zväčšenie video obrazu a pohybovanie po zväčšenom obraze.

1 Stlačte tlačidlo ZOOM [PRIBLIŽENIE] počas prehrávania alebo zastaveného obrazu na spustenie funkcie ZOOM [PRIBLIŽENIE].

Ak stlačíte opakovane tlačidlo ZOOM [PRIBLIŽENIE], úroveň zväčšenia sa zvýši o šesťkrát.

2 Pomocou tlačidiel ◀▶▶▼ sa pohybujete po zväčšenom obraze.

3 Stlačením tlačidla CLEAR [VYMAZAŤ] sa jednotka vráti do normálneho prehrávania alebo do zastaveného obrazu.



Poznámka

- Funkcia ZOOM [PRIBLIŽENIE] nemusí s niektorými DVD fungovať.
- Funkcia ZOOM [PRIBLIŽENIE] nemusí fungovať v prípade viacuhlového obrazu.

Marker Search (Vyhľadávanie záložiek)



Prehrávanie môžete spustiť z bodu uloženého do pamäte. Do pamäte je možné vložiť až deväť bodov. Pri vytváraní záložky postupujte podľa nasledujúcich krokov.

1 Počas prehrávania disku stlačte tlačidlo MARKER [ZÁLOŽKA], keď sa prehrávanie dostane do bodu, ktorý chcete uložiť do pamäte.

Na obrazovke televízneho prijímača sa na krátko objaví ikona Záložky.

2 Krok 1 opakujte, až kým vložíte do pamäte najviac deväť bodov na disku.

Vyvolanie označenej scény

1 Počas prehrávania disku stlačte tlačidlo SEARCH [VYHLADAVANIE].

Na obrazovke sa zobrazí menu Záložiek.

2 Do 10 sekúnd pomocou tlačidiel ◀▶ vyberte číslo záložky, ktorú chcete vyvolať.

3 Potvrďte stlačením tlačidla SELECT/ENTER [VYBRAŤ/VLOŽIŤ].

Prehrávanie sa spustí od označenej scény.

4 Stlačením tlačidla SEARCH [VYHLADAVANIE] zatvorte menu Vyhľadávania záložiek.

Vymazanie označenia scény

1 Počas prehrávania disku stlačte tlačidlo SEARCH [VYHLADAVANIE].

Na obrazovke sa zobrazí menu Záložiek.

2 Pomocou tlačidiel ◀▶ vyberte čísla Záložiek, ktoré chcete vymazať.

3 Stlačte tlačidlo CLEAR.

Číslo záložky sa zo zoznamu vymaže.

4 Ak chcete vymazať ďalšie čísla záložiek, opakujte kroky 2 a 3.

5 Stlačením tlačidla MARKER SEARCH [VYHLADAVANIE] zatvorte menu Vyhľadávania záložiek.

Špeciálne prvky DVD

Prezeranie obsahu DVD Video diskov: Menu

DVD môžu obsahovať menu, ktoré umožňujú prístup k špeciálnym prvkom. Používanie menu disku spustíte stlačením tlačidla DISC MENU [MENU DISKU]. Potom pomocou príslušného očíslovaného tlačidla vyberte požadovanú funkciu. Alebo pomocou tlačidiel ◀▶/▲▼ zvýrazníte požadovanú funkciu a potvrdíte stlačením tlačidla SELECT/ENTER [VYBRAŤ/VLOŽIŤ].

Menu titulov

1 Stlačte tlačidlo TITLE [TITUL].

Ak má súčasný titul menu, na obrazovke sa zobrazí menu titulu. Inak sa môže objaviť menu disku.

2 V menu môžu byť uvedené uhly kamery, jazyky a voľby titulov a kapitoly titulov.

3 Opätovným stlačením tlačidla TITLE [TITUL] menu titulu zatvoríte.

Menu disku

1 Stlačte tlačidlo DISC MENU [MENU DISKU].

Na obrazovke sa zobrazí menu disku.

2 Opätovným stlačením tlačidla DISC MENU [MENU DISKU] menu disku zatvoríte.

Uhol kamery



Ak disk obsahuje scény nahrané z rôznych kamerových uhlov, môžete počas prehrávania zmeniť nastavenie uhla kamery.

- Opakovaným stláčaním tlačidla ANGLE [UHOL] počas prehrávania vyberte požadovaný uhol. Na displeji sa zobrazí číslo súčasného uhlu.

Zmena audio jazyka



Počas prehrávania stláčajte opakovane tlačidlo AUDIO na zmenu rôznych audio jazykov alebo audio stôp.

Zmena audio kanála

Počas prehrávania stláčajte opakovane tlačidlo AUDIO na zmenu rôznych audio kanálov (STER., LAVÝ alebo PRAVÝ).

Tituly



Tlačidlo SUBTITLE [TITULKY] stláčajte opakovane na zobrazenie rôznych jazykov pre titulky.



Poznámka

Ak sa na obrazovke objaví symbol Ⓞ, táto funkcia nie je dostupná.

Prevádzka s Audio CD a MP3/WMA diskom

Prehrávanie Audio CD a MP3/WMA Disku

Tento DVD prehrávač je schopný prehrávať nahrávky vo formáte MP3/WMA nahrané na diskoch CD-ROM, CD-R alebo CD-RW.

Pred prehrávaním nahrávok MP3/WMA si prečítajte poznámky o nahrávkach MP3/WMA na pravej strane.

- 1 Vložte disk a zatvorte zásuvku.**
Audio CD; Na obrazovke televízneho prijímača sa zobrazí menu Audio CD. Pokračujte krokom 4.
MP3/WMA disk; Na obrazovke televízneho prijímača sa zobrazí výberové menu MP3/WMA-JPEG. menu appears on the TV screen. Go to step 2



- 2 Pomocou tlačidiel ▲/▼ vyberte MP3/WMA a potom stlačte tlačidlo SELECT/ENTER [VYBRAT/VLOZIT].**

Na obrazovke televízneho prijímača sa zobrazí menu MP3/WMA. Stlačením tlačidla RETURN [NAVRAT] sa vrátite do výberového menu MP3/WMA – JPEG.



- 3 Pomocou tlačidiel ▲/▼ vyberte požadovaný adresár a potvrdte stlačením tlačidla SELECT/ENTER [VYBRAT/VLOZIT].**
Na obrazovke sa zobrazí zoznam položiek v adresári.

- 4 Pomocou tlačidiel ▲/▼ vyberte požadovanú stopu a potvrdte stlačením tlačidla PLAY [PREHRÁVANIE] alebo SELECT/ENTER [VYBRAT/VLOZIT].**
Prehrávanie sa spustí.
Počas prehrávania sa v okne displeja a v menu zobrazí uplynutý čas prehrávania súčasnej stopy. Prehrávanie sa zastaví na konci disku.
Stlačením tlačidla TITLE [TITUL] preskočíte na nasledujúcu stranu.
Stlačením tlačidla DISC MENU [MENU DISKU] preskočíte na predchádzajúcu stranu.

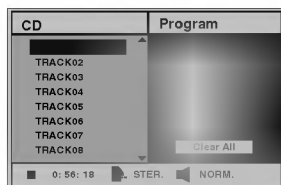

Menu Audio CD

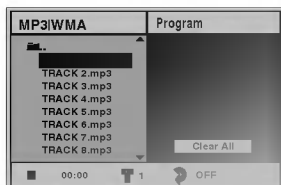

Menu MP3/WMA



Tip
Ak sa nachádzate v zozname súborov a chcete sa vrátiť do zoznamu adresárov, pomocou tlačidiel ▲/▼ zvýraznite **■** a potvrdte stlačením tlačidla SELECT/ENTER [VYBRAT/VLOZIT] pre návrat do predchádzajúceho menu.

- 5 Prehrávanie zastavíte kedykoľvek stlačením tlačidla STOP [ZASTAVENIE].**

Poznámky o MP3/WMA Nahrávkach

O MP3

- Súbor MP3 sú audio údaje skomprimované pomocou MPEG1 3-vrstvového kódovacieho systému súbor. Súbor s príponou .mp3 sa všeobecne nazývajú „súbory MP3“.
- Prehrávač nie je schopný prehrávať súbory MP3, ak majú inú príponu ako „.mp3“.

O WMA (Windows Media Audio)

- WMA je technológia kompresie spoločnosti Microsoft.
- WMA (Windows Mediálne Audio) ponúka dvojnásobnú audio kompresiu v porovnaní s mp3 formátom.

Kompatibilita diskov MP3/WMA s týmto prehrávačom je obmedzená nasledovne:

- Vzorkovací kmitočet / len pri 44.1 kHz (MP3) 22.05 – 44.1 kHz (WMA).
- Prenosová rýchlosť / v rámci 32-320 kbps (MP3), 32-128 (WMA)
- CD-R fyzický formát, mal by byť „ISO 9660“.
- Ak súbory MP3/WMA nahrávate pomocou programu, ktorý nie je schopný vytvoriť FILE SYSTEM [SYSTÉM SÚBOROV], napríklad „DIRECT-CD“ atď., tieto súbory nie je možné na tejto jednotke prehrávať. Odporúčame Vám používať program „Easy-CD Creator“ [„Jednoduchý tvorca CD“], ktorý vytvára ISO9660 systém súborov.
- Ak je disk nahraný v jednej celistvej časti, MP3/WMA súbory sa musia nachádzať v prvej stope. Ak sa v prvej stope nenachádzajú súbory MP3/WMA, prehrávač nebude schopný tieto súbory prehrávať. Ak chcete prehrávať súbory MP3/WMA, naformátujte všetky údaje na disku alebo použite nový disk.
- Mená súborov by sa mali skladať z 8 znakov alebo menej a musia mať príponu „.mp3“ alebo „.wma“, napr. „*****.MP3“ alebo „*****.WMA“.
- Nepoužívajte špeciálne znaky ako „/ : * ? „ < > “ atď.
- Počet súborov na disku nesmie byť vyšší ako 650.

Tento DVD prehrávač si vyžaduje, aby disky/nahrávky spĺňali isté technické štandardy za účelom dosiahnutia optimálnej kvality prehrávania. Dopredu nahrávané DVD disky sú automaticky nastavené na tieto štandardy. Existuje mnoho druhov zapisovateľných diskových formátov (vrátane CD-R obsahujúceho súbory MP3 alebo WMA). Tieto formáty si vyžadujú splnenie istých podmienok (viď vyššie) na zabezpečenie kompatibilného prehrávania.

Zákazníci nesmú taktiež zabudnúť, že pri sťahovaní súborov MP3/WMA z internetu sa vyžaduje špeciálne povolenie. Naša spoločnosť toto povolenie neudeľuje. Povolenie je potrebné získať od majiteľa autorských práv.

Prevádzka s Audio CD a MP3/WMA Diskom (Pokračovanie)

Pauza

- 1 Počas prehrávania stlačte tlačidlo PAUSE/STEP [PAUZA/KROK].
- 2 V prehrávaní môžete pokračovať stlačením tlačidla PLAY [PREHRÁVANIE] alebo tlačidla PAUSE/STEP [PAUZA/KROK] opäť.

Preskočenie na inú stopu

- Krátkym stlačením tlačidla **⏮** alebo **⏭** prehrávanie preskočí na nasledujúcu stopu alebo sa vráti na začiatok súčasnej stopy.
- Dvojitým krátkym stlačením tlačidla **⏮** sa prehrávanie vráti na predchádzajúcu stopu.
- V prípade audio CD môžete preskočiť priamo na ktorúkoľvek stopu zadáním čísla stopy pomocou očíslovaných tlačidiel (0-9) počas prehrávania.

Opakovanie Stopy/Všetky/Vypnuté

- 1 Ak chcete opakovat' prehrávanie súčasnej stopy, stlačte tlačidlo REPEAT [OPAKOVANIE PREHRÁVANIA].
V obrazovke menu sa zobrazí ikona Opakovania a nápis „TRACK" [„STOPA“].
- 2 Ak chcete opakovat' prehrávanie všetkých stôp na disku, stlačte tlačidlo REPEAT [OPAKOVANIE PREHRÁVANIA] druhýkrát.
V obrazovke menu sa zobrazí ikona Opakovania a nápis „ALL" [„VŠETKY“].
- 3 Ak chcete zrušiť režim Opakovania, stlačte tlačidlo REPEAT [OPAKOVANIE PREHRÁVANIA] tretíkrát.
V obrazovke menu sa zobrazí ikona Opakovania a nápis „OFF" [„VYPNUTÉ“].

Search(Vyhľadávanie)

- 1 Stlačte a podržte tlačidlo **⏮** alebo **⏭** približne dve sekundy počas prehrávania.
Prehrávač sa prepne do režimu VYHLADAVANIA.
- 2 Opakovane stláčajte a podržte tlačidlo **⏮** alebo **⏭** na výber požadovanej rýchlosti: **⏮X2**, **⏮X4**, **⏮X8** (dozadu) alebo **⏭X2**, **⏭X4**, **⏭X8** (dopredu).
Rýchlosť a smer vyhľadávania sa zobrazujú v obrazovke menu.
- 3 Stlačením tlačidla PLAY [PREHRÁVANIE] **▶** zatvoríte režim SEARCH [VYHLADAVANIE].

Random(Náhodné prehrávanie)

- 1 Počas prehrávania alebo počas zastaveného prehrávania stlačte tlačidlo RANDOM [NÁHODNÉ PREHRÁVANIE].
Jednotka automaticky spustí náhodné prehrávanie a na obrazovke menu sa zobrazí nápis „RAND." [„NÁHOD.“].
- 2 Ak sa chcete vrátiť do normálneho prehrávania, opakovane stláčajte tlačidlo RANDOM [NÁHODNÉ PREHRÁVANIE] pokiaľ nápis „RAND." [„NÁHOD.“] nezmizne z obrazovky menu.

Opakovanie A-B

Táto funkcia umožňuje opakovanie označenej časti stopy.

- 1 Počas prehrávania disku stlačte v začiatočnom bode vybranej časti tlačidlo A-B.
V obrazovke menu sa zobrazí ikona Opakovania a nápis „A*“.
- 2 V konečnom bode vybranej časti stopy stlačte opäť tlačidlo A-B.
V obrazovke menu sa zobrazí ikona Opakovania a nápis „A B" a spustí sa opakované prehrávanie označenej časti.
- 3 Ak chcete zrušiť opakované prehrávanie vybranej časti a vrátiť sa do normálneho prehrávania, stlačte opäť tlačidlo A-B.
V obrazovke menu sa zobrazí ikona Opakovania a nápis „OFF [VYPNUTÉ]“.

Zvukový systém 3D Surround

Táto jednotka je schopná prehrávať v trojrozmernom priestorovom zvukovom systéme 3D Surround, ktorý simuluje viackanálové audio prehrávanie z dvoch bežných reproduktorov namiesto piatich alebo viacerých reproduktorov, ktoré sú obvyčajne potrebné na počúvanie viackanálového zvuku zo systému domáceho kina.

- 1 Počas prehrávania stlačte tlačidlo DISPLAY [ZOBRAZENIE] alebo tlačidlo AUDIO [ZVUK].
- 2 Stlačením tlačidiel **◀▶** vyberte „NORM." alebo „3D SUR“.
- 3 Tlačidlá **▲▼** stláčajte opakovane, až kým vyberiete požadovaný zvukový systém.

Zmena audio kanála

Počas prehrávania môžete opakovaným stláčaním tlačidla AUDIO [ZVUK] meniť audio kanály (STER., LAVÝ alebo PRAVÝ).

Prevádzka s diskom JPEG

Prezeranie disku JPEG

DVD jednotka umožňuje prezeranie diskov so súbormi vo formáte JPEG a Kodak Picture. Pred prehrávaním nahrávok JPEG si prečítajte poznámky o nahrávkach JPEG.

- 1 Vložte disk a zatvorte zásuvku.**
Na obrazovke televízneho prijímača sa zobrazí výberové menu MP3/WMA – JPEG.



- 2 Pomocou tlačidla ▲/▼ vyberte položku JPEG a potvrdte stlačením tlačidla SELECT/ENTER.**
Na obrazovke televízneho prijímača sa zobrazí menu JPEG.

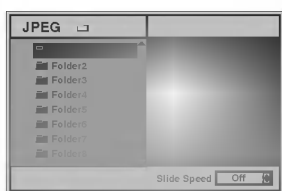

- 3 Pomocou tlačidla ▲/▼ vyberte požadovaný adresár a potvrdte stlačením tlačidla SELECT/ENTER.**
Zobrazí sa zoznam súborov v adresári. Stlačením tlačidla RETURN sa vrátite do výberového menu MP3/WMA – JPEG.

Tip

Ak sa nachádzate v zozname súborov a chcete sa vrátiť do zoznamu adresárov, pomocou tlačidiel ▲/▼ na diaľkovom ovládaní zvýrazníte "■" a stlačením tlačidla SELECT/ENTER [VYBRÁŤ/VLOŽIŤ] sa vrátite na predchádzajúcu obrazovku.

- 4 Ak si chcete pozrieť určitý súbor, pomocou ▲/▼ zvýrazníte požadovaný súbor a potvrdte stlačením tlačidla SELECT/ENTER [VYBRÁŤ/VLOŽIŤ] alebo PLAY [PREHRÁVANIE].**

Spustí sa postup prezerania súboru. Počas prezerania súboru sa stlačením tlačidla RETURN [NAVRÁT] môžete vrátiť do predchádzajúceho menu (Menu JPEG). Stlačením tlačidla TITLE [TITUL] sa posuniete na nasledujúcu stranu. Stlačením tlačidla DISC MENU [MENU DISKU] sa vrátite na predchádzajúcu stranu.



Tip

Pri prezeraní sú k dispozícii tri rôzne rýchlosti prezerania obrázkov [Slide Speed]: Fast [Rýchle], Normal [Normálne], Slow [Pomalé] a Off [Vypnuté]. Pomocou tlačidiel ◀▶ vyberte položku Slide Speed [Rýchlosť prezerania obrázkov] a potom pomocou tlačidiel ▲/▼ vyberte požadovanú voľbu a potvrdte stlačením tlačidla SELECT/ENTER [VYBRÁŤ/VLOŽIŤ].

- 5 Prezeranie môžete kedykoľvek zastaviť stlačením tlačidla STOP [ZASTAVENIE].**
Na obrazovke televízneho prijímača sa zobrazí menu JPEG.

Preskočenie na iný súbor

Krátkym stlačením tlačidla ◀◀ alebo ▶▶ počas prezerania obrázku preskočíte na nasledujúci alebo predchádzajúci súbor.

Zastavený obraz

- Počas postupného prezerania obrázkov stlačte tlačidlo PAUSE/STEP [PAUZA/KROK]. Prehrávač sa prepne do režimu pauzy.
- Do postupného prezerania obrázkov sa vrátite stlačením tlačidla PLAY [PREHRÁVANIE] alebo opätovným stlačením tlačidla PAUSE/STEP [PAUZA/KROK].

Prevrátenie obrazu

Počas zobrazenia obrázku môžete pomocou tlačidiel ▲/▼ obrázok horizontálne alebo vertikálne prevrátiť.

Otáčanie obrázku

Počas zobrazenia obrázku môžete pomocou tlačidiel ◀▶ obrázok otáčať v smere alebo proti smeru hodinových ručičiek.

Poznámky o nahrávkach JPEG

- V závislosti od veľkosti a počtu súborov JPEG, v DVD prehrávači môže čas čítania obsahu disku trvať dlhšie alebo kratšie. Ak na displeji zobrazenom na obrazovke nič nevidíte ani po uplynutí niekoľkých minút, niektoré súbory sú príliš veľké – znížte rozlíšenie súborov JPEG na menej ako 2 mega pixelov a nahrajte ich na iný disk.
- Celkový počet súborov a adresárov musí byť menej ako 650.
- Niektoré disky môžu byť nekompatibilné kvôli rozdielnemu formátu nahrávky alebo stavu disku.
- Ak na napaľovanie diskov CD-R používate program ako „Easy CD Creator“, uistite sa, či napaľované súbory majú príponu „.jpg“.
- Ak súbory nemajú príponu „.jpg“ alebo „.jpeg“, premenujte ich na súbor s príponou „.jpg“.
- Tento DVD prehrávač nie je schopný čítať súbory, ktoré nemajú príponu „.jpg“, aj keď sú zobrazované v programe Microsoft Prieskumník ako obrázky JPEG.

Naprogramované prehrávanie

Naprogramované prehrávanie s Audio CD a MP3/WMA diskom

Programovacia funkcia umožňuje uložiť do pamäti prehrávača najobľúbenejšie stopy disku.

Program môže obsahovať 30 stôp.

1 Počas prehrávania alebo počas zastaveného prehrávania stlačením tlačidla PROGRAM otvoríte režim Úpravy programu.

Na pravej strane obrazovky menu sa zobrazí vedľa slova Program symbol .

Poznámka

Stlačením tlačidla PROGRAM režim Úpravy programu zatvoríte a symbol  zmizne.

2 Vyberte požadovanú stopu a potom stlačením tlačidla SELECT/ENTER [VYBRAŤ/VLOŽIŤ] vybranú položku vložte do programového zoznamu.

3 Opakovaním kroku 2 vložte do programového zoznamu ďalšie stopy.

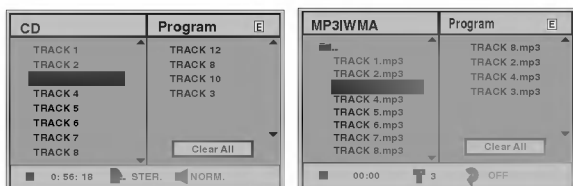

Menu audio CD

Menu MP3/WMA

4 Stlačte tlačidlo ►.

Posledná vybraná naprogramovaná stopa zostane v programovom zozname zvýraznená.

5 Pomocou tlačidiel ▲▼ vyberte stopu, ktorú chcete prehrávať.

Stlačením tlačidla TITLE [TITUL] sa presuniete na nasledujúcu stranu.

Stlačením tlačidla DISC MENU [MENU DISKU] sa vrátite na predchádzajúcu stranu.

6 Stlačením tlačidla PLAY [PREHRÁVANIE] spustíte prehrávanie programového zoznamu.

Prehrávanie sa spustí v poradí, v akom ste stopy naprogramovali a na obrazovke menu sa zobrazí nápis „PROG.“

Prehrávanie sa zastaví po prehraní všetkých stôp z programového zoznamu jedenkrát.

7 Ak chcete pokračovať v normálnom prehrávaní, stlačením tlačidla PROGRAM symbol zmizne, vyberte stopu na CD (alebo MP3/WMA) zozname a potvrdte stlačením SELECT/ENTER [VYBRAŤ/VLOŽIŤ].

Z obrazovky menu zmizne symbol „PROG.“.

Naprogramované prehrávanie na Video CD

Poznámka

V prípade Video CD s PBC, musíte najskôr vypnúť funkciu PBC v menu nastavenia, aby ste mohli používať funkciu Program. Viď stranu 18.

1 Vložte Video CD a zatvorte zásuvku.

2 Stlačte tlačidlo PROGRAM počas zastaveného prehrávania.

Na obrazovke sa zobrazí Programové menu VCD.



Poznámka

Programové menu zatvoríte stlačením tlačidla RETURN [NÁVRAT] alebo PROGRAM.

3 Postupujte podľa krokov 2-6 „Naprogramované prehrávanie s audio CD a MP3/WMA diskom“ na ľavej strane.

4 Ak chcete pokračovať v normálnom prehrávaní, stlačte tlačidlo PROGRAM.

Na obrazovke televízneho prijímača sa zobrazí nápis „NORMAL“

Opakovanie naprogramovaných stôp

• Ak chcete opakovať stopu, ktorá sa práve prehráva, stlačte tlačidlo REPEAT [OPAKOVANIE PREHRÁVANIA].

V obrazovke menu sa zobrazí ikona Opakovania a nápis „TRACK“ [„STOPA“].

• Ak chcete opakovať prehrávanie všetkých stôp v programovom zozname, stlačte tlačidlo REPEAT [OPAKOVANIE PREHRÁVANIA] druhýkrát.

V obrazovke menu sa zobrazí ikona Opakovania a nápis „ALL“ [„VŠETKY“].

• Ak chcete zrušiť režim Opakovania, stlačte tlačidlo REPEAT [OPAKOVANIE PREHRÁVANIA] tretíkrát.

V obrazovke menu sa zobrazí ikona Opakovania a nápis „OFF“ [„VYPNUTÉ“].

Vymazanie stopy z programového zoznamu

1 Počas prehrávania alebo počas zastaveného prehrávania stlačením tlačidla PROGRAM (len pre Audio CD a disky MP3/WMA) otvoríte režim Úpravy programu. Zobrazí sa symbol .

2 Pomocou tlačidla ► sa pohnete k Programovému zoznamu.

3 Pomocou tlačidiel ▲▼ vyberte stopu, ktorú chcete vymazať z programového zoznamu.

4 Stlačte tlačidlo CLEAR [VYMAZAŤ].

Stopa sa z programového zoznamu vymaže.

Vymazanie celého programového zoznamu

1 Postupujte podľa krokov 1-2 časti „Vymazanie stopy z programového zoznamu“ uvedenej vyššie.

2 Pomocou tlačidiel ▲▼ vyberte položku „Clear All“ [„Vymazať všetko“] a potvrdte stlačením tlačidla SELECT/ENTER [VYBRAŤ/VLOŽIŤ].

Celý program pre daný disk sa vymaže.

Programy sa taktiež vymažú po vybraní disku z prehrávača.

Doplnková operácia - video rekordér

Zobrazovanie displeja na obrazovke

Táto funkcia umožňuje jednoduché zobrazenie presného času alebo číselníka pásky, dĺžky zostávajúcej pásky, dňa, mesiaca, dňa v týždni, programového kanála, rýchlosti pásky a prevádzkového režimu video rekordéra na televíznej obrazovke. Ak práve prebieha nahrávanie, tieto displeje sa na pásku nezaznamenajú.

1 Stlačením tlačidla **CLK/CNT [HODINY/ČÍSELNÍK PÁSKY]** sa na obrazovke zobrazí displej. Opakovaným stlačením tlačidla **CLK/CNT [HODINY/ČÍSELNÍK PÁSKY]** listujte medzi voľbami displeja. Ak je v prehrávači vložená kazeta, zobrazí sa číselník pásky a dĺžka zostávajúcej pásky.

2 Po troch sekundách väčšina displejov zobrazených na obrazovke zmizne a na obrazovke zostanú len hodiny alebo číselník pásky a dĺžka zostávajúcej pásky do konca. Opätovným stlačením tlačidla **CLK/CNT [HODINY/ČÍSELNÍK PÁSKY]** odstránite z obrazovky všetky displeje.

Zastavenie pásky podľa pamäte číselníka

V okne displeja je možné zobraziť **Digitálny číselník pásky** namiesto presného času stlačením tlačidla **CLK/CNT [HODINY/ČÍSELNÍK PÁSKY]** na diaľkovom ovládaní. Digitálny číselník pásky ukazuje relatívnu polohu nahrávky na páske.

1 Stlačte tlačidlo **CLK/CNT [HODINY/ČÍSELNÍK PÁSKY]**. Stlačením tlačidla **CLEAR [VYMAZAŤ]** číselník vynulujte na hodnotu 0:00:00. Stlačením tlačidla **PLAY [PREHRÁVANIE]** alebo zapnite nahrávanie. Počítadlo zobrazí aktuálny čas prehrávania pásky v hodinách, minútach a sekundách.

2 Po skončení prehrávania alebo nahrávania stlačte tlačidlo **STOP [ZASTAVENIE]**. Stlačte tlačidlo **BACKWARD [DOZADU]**. Páska sa pretočí dozadu a automaticky zastaví na hodnote číselníka 0:00:00.

Detská poistka

Ovládanie tlačidiel na prednom paneli DVD + video rekordéra je možné vypnúť a DVD + video rekordér budete potom môcť ovládať len pomocou diaľkového ovládania.

1 Stlačte tlačidlo **C.LOCK [DETSKÁ POISTKA]**. V okne displeja sa zobrazí nápis **ON [BEZPEČNÝ]**. Na prednom paneli DVD + video rekordéra nebude fungovať žiadne tlačidlo (okrem **▲**). Po stlačení akéhokoľvek tlačidla na prednom paneli DVD + video rekordéra v okne displeja nakrátko zabliká nápis **ON [BEZPEČNÝ]**.

2 Opätovným stlačením tlačidla **C.LOCK [DETSKÁ POISTKA]**, detskú poistku vypnete. Nápis **ON [VYPNUTÉ]** sa zobrazí v okne displeja.

Video Doktor (auto-diagnóza)

Táto funkcia vás informuje o tom, že video rekordér nepracuje správane. Tieto správy sa objavujú na televíznej obrazovke.

1 Stlačte tlačidlo **i**. Pomocou tlačidiel **◀** alebo **▶** vyberte položku **Dr.** Potvrďte tlačidlom **OK**.

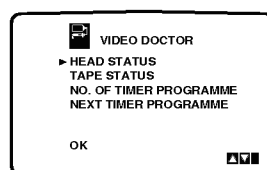
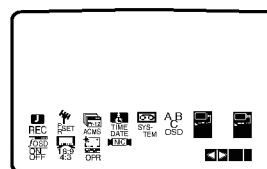

2 Pomocou tlačidla **▲** alebo **▼** skontrolujte problém. **HEAD STATUS [STAV HLAVY]**

● **PLEASE CLEAN [VYČISTIŤ HLAVU]:**
Vyčistite video hlavy.

TAPE STATUS [STAV PÁSKY]

● **NOT RECORDABLE [NIE JE MOŽNÉ NAHRÁVAŤ]:**

Vložte kazetu s neodstránenou poistkou proti nahrávaniu.

NO. OF TIMER PROGRAMME [ČÍSLO ČASOVANÉHO PROGRAMU]

● **2**
Zobrazuje číslo časovaného nahrávania.

NEXT TIMER PROGRAMME [NASLEDUJÚCI NAČASOVANÝ PROGRAM]

● **PR-01 26 10:00~11:00 SP**

Zobrazuje súčasný stav časovaného nahrávania.

3 Stlačte tlačidlo **i**.

Ez (lahké) opakovanie

Stlačením a podržaním tlačidla **ez Repeat [lahké Opakovanie]** počas prehrávania sa časť nahrávky, počas ktorej ste tlačidlo podržali, prehrá automaticky dvakrát.

1 Počas prehrávania stlačte a podržte tlačidlo **ez Repeat [lahké Opakovanie]** v mieste, kde sa má skončiť opakovanie požadovanej časti nahrávky. Potom video rekordér spustí vyhľadávanie dozadu.

2 Tlačidlo **ez Repeat [lahké Opakovanie]** pusťte v mieste, kde sa má začať opakovanie prehrávania. Časť nahrávky, pre ktorú ste použili tlačidlo **ez Repeat [lahké Opakovanie]**, sa prehrá dvakrát.

ℹ **Poznámka**

● Opätovným stlačením tlačidla **ez REPEAT [lahké Opakovanie]** počas prehrávania sa prehrávač vráti do normálneho prehrávania.

Doplnková operácia – DVD prehrávač

Hi-Fi Stereo Zvukový systém

Váš VCR nahráva a prehráva Hi-Fi stereo zvuk. Okrem toho je vybavený stereo NICAM dekóderom pre digitálny stereo zvuk. Vďaka tomu môžete zvuk nahrávať a prehrávať viacerými rôznymi spôsobmi. Video kazety nahrané na vašom VCR budú mať normálnu mono zvukovú stopu a dve VHS Hi-Fi stereo zvukové stopy. Tieto stereo stopy vám umožňujú vykonávať nahrávky v Hi-Fi stereo alebo bilingválnom móde z televízneho vysielania, stereo zvukového systému, video disku alebo iného Hi-Fi VCR.

1 Dekóder digitálneho zvuku NICAM vášho VCR vám umožňuje vychutnávať si vysielanie s NICAM zvukom, ako aj so štandardným stereo zvukom, bilingválnym a mono zvukom. Typ prijímaného alebo nahrávaného zvuku sa na niekoľko sekúnd objaví na obrazovke televízneho prijímača:

STEREO NICAM

Zvuk sa automaticky nahráva na Hi-Fi stereo a mono stopy video pásky.

BIL NICAM

Obidva zvukové kanály sa nahrávajú na Hi-Fi stereo stopy. Primárny jazykový kanál (ľavý) sa nahráva na mono stopu video pásky.

MONO

Zvuk sa nahráva na Hi-Fi stopy a na mono stopu video pásky bez akéhokoľvek rozdielu.

2 Stláčajte tlačidlo **AUDIO**, pokiaľ sa na obrazovke nezobrazí požadovaný audio režim.

3 Výber je **STEREO**, **LEFT** (ľavý kanál), **RIGHT** (pravý kanál) a **MONO**.

Pri prehrávaní **BIL NICAM** primárny jazyk vychádza z ľavého kanála a sekundárny jazyk vychádza súčasne z pravého kanála ak je zvukový výstup nastavený na **STEREO**. Primárny jazyk bude vychádzať z oboch kanálov, keď je zvukový výstup nastavený na **MONO**.

Nezabudnite, že pri nastavovaní polohy hlavy sa môže Hi-Fi stereo zvuk prepnúť na **MONO**.

2 Opakovaným stláčaním tlačidiel **▲** alebo **▼** nastavte: **AUTO**, **4:3** alebo **16:9**.

AUTO:

Automaticky prehráva širokouhlé programy v širokouhlom formáte a normálne programy v normálnom formáte.

4:3

Len pre prehrávanie a nahrávanie nahrávok v normálnom formáte (4:3).

16:9:

Len pre prehrávanie a nahrávanie nahrávok v širokouhlom formáte (16:9).

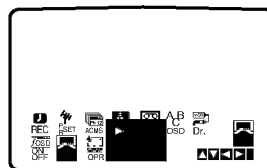

3 Stlačením tlačidla **i** zmizne menu z obrazovky. Kvôli plnému efektu prehrávania v širokouhlom formáte, je potrebné pripojiť váš VCR k televízemu prijímaču prostredníctvom kábla SCART.

Kompatibilita so širokouhlou obrazovkou 16:9

Váš videorekordér je schopný prehrávať a nahrávať programy v režime širokouhlej obrazovky (16:9). Na úspešné nahranie programu v širokouhlom formáte, musí byť vysielanie televíznej stanice v správnom type širokouhleho signálu.

1 Zapnite váš VCR
Stlačte tlačidlo **i**.

Pomocou tlačidiel **◀** alebo **▶** zvolte **16:9/4:3**.

Potvrďte stlačením tlačidla **OK**.

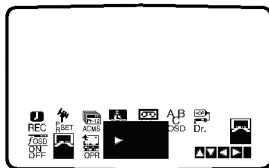
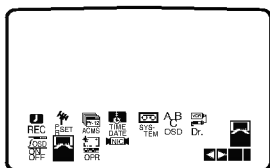

Doplnková operácia – DVD prehrávač

Pamäť posledného stavu



Tento prehrávač ukladá do pamäti užívateľské nastavenia pre posledný prehrávaný disk. Nastavenia zostanú v pamäti aj po vybraní disku z prehrávača alebo po vypnutí prehrávača. Ak do prehrávača vložíte disk, ktorého nastavenia sú uložené v pamäti, automaticky sa obnoví posledné miesto zastavenia prehrávania disku.



Poznámky

- Nastavenia sa ukladajú do pamäte, ktorú je možné použiť kedykoľvek.
- Tento prehrávač neuloží do pamäte nastavenia disku, ak prehrávač vypnete pred prehrávaním disku.

Šetrič obrazovky

Obraz šetriča obrazovky sa objaví na obrazovke televízneho prijímača, ak je prehrávanie DVD prehrávača vypnuté viac ako približne päť minút.

Špeciálne nahrávanie

Kopírovanie z DVD na video rekordér

Táto jednotka umožňuje kopírovanie obsahu DVD na pásku VHS stlačením tlačidla COPY [KOPÍROVANIE].

Poznámka

- Ak je DVD disk, ktorého obsah sa snažíte kopírovať, chránený proti kopírovaniu, kópiu nebudete môcť uskutočniť.

1 Vložte Disk

Vložte disk, ktorý chcete kopírovať do čítacieho zariadenia DVD prehrávača a zatvorte zásuvku disku.

2 Vložte pásku VHS

Vložte prázdnu videopásku VHS do čítacieho zariadenia video rekordéra.

3 Skopírujte DVD na pásku VHS

Na prednom paneli prehrávača stlačte tlačidlo COPY [KOPÍROVANIE] alebo tlačidlo REC/ITR.

- DVD prehrávač sa uvedie do režimu prehrávania a video prehrávač do režimu nahrávania.
- Ak sa zobrazí menu DVD disku, budete musieť stlačiť tlačidlo PLAY [PREHRÁVANIE] na spustenie kopírovania.

4 Zastavenie Kopírovania

Po skončení prehrávania DVD stlačte počas 5 sekúnd tlačidlo STOP [ZASTAVENIE] na ukončenie kopírovania.

- Kopírovanie musíte zastaviť ručne po skončení filmu na DVD, lebo jednotka môže nahráť film ešte raz od začiatku a toto opakovať až do konca pásky.

Nahrávanie z iného video rekordéra

Pomocou tohto video rekordéra môžete nahrávať programy z vonkajších zdrojov, ako napríklad kopírovať z iného video rekordéra alebo kamery.

Poznámka

V nasledujúcom popise je tento videorekordér pripojený ako nahrávací video rekordér a je označený ako VCR B. Druhé zariadenie sa použije na prehrávanie a bude označené ako VCR A.

1 VCR A Pripojte k zásuvke SCART na zadnom paneli tejto jednotky alebo do konektorov AV na prednom paneli tejto jednotky.

2 Do VCR A vložte pásku obsahujúcu nahrávku a do VCR B vložte prázdnu pásku.

3 Nahrávanie spustíte stlačením tlačidla REC/ITR [Nahrávanie/Okamžité časované nahrávanie] na VCR B a tlačidla PLAY [PREHRÁVANIE] na VCR A.

4 Nahrávanie ukončíte stlačením tlačidla STOP [ZASTAVENIE] na obidvoch video rekordéroch. Na tejto jednotke stlačte tlačidlo STOP [ZASTAVENIE] dvakrát v rozpätí 5 sekúnd.

Riešenie problémov

Pred kontaktovaním servisnej opravovne skontrolujte najskôr možnú príčinu problému.

Symptóm	Príčina	Náprava
DVD prehrávač alebo video rekordér nepracujú správne.	<ul style="list-style-type: none"> Tlačidlo DVD alebo video rekordér nie je správne prepnuté. 	<ul style="list-style-type: none"> Vid' strana 2.
Jednotka sa nedá zapnúť.	<ul style="list-style-type: none"> Sieťový kábel nie je zapojený v elektrickej sieti. 	<ul style="list-style-type: none"> Bezpečne pripojte sieťový kábel do elektrickej siete v stene.
Jednotka je zapnutá, ale DVD prehrávač nepracuje správne.	<ul style="list-style-type: none"> V jednotke nie je žiaden disk. 	<ul style="list-style-type: none"> Vložte disk. (Uistite sa, či svieti indikátor DVD alebo audio CD v okne displeja.)
Nevidieť žiaden obraz.	<ul style="list-style-type: none"> Televízny prijímač nie je naladený na príjem výstupného signálu DVD prehrávača. 	<ul style="list-style-type: none"> Vyberte vhodný vstupný video režim na televíznom prijímači, aby sa obraz z DVD prehrávača objavil na obrazovke televízneho prijímača.
	<ul style="list-style-type: none"> Video kábel nie je správne pripojený. 	<ul style="list-style-type: none"> Bezpečne pripojte video kábel do koncoviek.
Nepočuť žiaden zvuk.	<ul style="list-style-type: none"> Zariadenie pripojené pomocou audio kábla nie je nastavené na príjem výstupného signálu DVD prehrávača. 	<ul style="list-style-type: none"> Vyberte vhodný vstupný audio režim na audio prijímači tak, aby ste počuli zvuk z DVD prehrávača.
	<ul style="list-style-type: none"> Audio káble nie sú riadne pripojené. 	<ul style="list-style-type: none"> Bezpečne pripojte audio káble do koncoviek.
	<ul style="list-style-type: none"> Zariadenie pripojené pomocou audio kábla je vypnuté. 	<ul style="list-style-type: none"> Zapnite zariadenia pripojené pomocou audio kábla.
	<ul style="list-style-type: none"> Digitálny audio výstup je nastavený na nesprávnu polohu. 	<ul style="list-style-type: none"> Digitálny audio výstup nastavte do správnej polohy a potom opäť zapnite DVD prehrávač stlačením tlačidla POWER [ZAPNUTIE/VYPNUTIE].
Kvalita obrazu je slabá.	<ul style="list-style-type: none"> Disk je znečistený. Televízne kanály nie sú riadne naladené. 	<ul style="list-style-type: none"> Disk vyčistite. Skontrolujte naladenie, naladte ešte raz.
DVD prehrávač nechce spustiť prehrávanie.	<ul style="list-style-type: none"> Vložili ste neprehrávateľný disk. 	<ul style="list-style-type: none"> Vložte prehrávateľný disk. (Skontrolujte typ disku a regionálny kód.)
	<ul style="list-style-type: none"> Disk je v prehrávači obrátený hornou stranou nadol. 	<ul style="list-style-type: none"> Vložte disk stranou s nahrávkou smerom nadol.
	<ul style="list-style-type: none"> Disk nie je správne umiestnený vo vodičle zásuvky. 	<ul style="list-style-type: none"> Správne umiestnite disk do vodičla v zásuvke.
	<ul style="list-style-type: none"> Disk je znečistený. 	<ul style="list-style-type: none"> Disk vyčistite.
	<ul style="list-style-type: none"> Je nastavená úroveň Hodnotenia. 	<ul style="list-style-type: none"> Zrušte funkciu hodnotenia alebo zmeňte úroveň hodnotenia.
Diaľkové ovládanie nepracuje správne.	<ul style="list-style-type: none"> Medzi diaľkovým ovládaním a touto jednotkou je prekážka. 	<ul style="list-style-type: none"> Odstráňte prekážku.
	<ul style="list-style-type: none"> Batérie v diaľkovom ovládaní sú vybité. 	<ul style="list-style-type: none"> Staré batérie nahraďte novými.
Video páska sa nedá vložiť.	<ul style="list-style-type: none"> Je kazetový priestor prázdny? 	<ul style="list-style-type: none"> Vysuňte pásku, ktorá sa nachádza dnu.
Nepočuť zvuk kvality Hi-Fi.	<ul style="list-style-type: none"> Audio režim nie je správne nastavený. 	<ul style="list-style-type: none"> Opakovaným stlačením tlačidla „AUDIO“ na diaľkovom ovládaní vyberte „STEREO“.
Chýba nahrávanie zvuku NICAM	<ul style="list-style-type: none"> Nicam režim nie je správne nastavený. 	<ul style="list-style-type: none"> Uistite sa, že je NICAM nastavený v menu na hodnotu AUTO v nastavení stanice, z ktorej sa má nahrávať

Čistenie video hlavy

Nečistoty hromadiace sa na hlave počas dlhých období môžu spôsobiť zahmlený alebo poškodený obraz. Vysokokvalitné video kazety by nemali zanechávať nečistoty na video hlave, ale staré alebo poškodené kazety nečistoty zanechávať môžu. Vyčistite video hlavy pomocou v obchodnej sieti dostupných čističiek kaziet.



Zoznam jazykových kódov

Zadajte príslušné číslo kódu pre počiatočné nastavenie „Audio disku“, „Titulky disku“ a/alebo „Menu disku“. (Vid strana 17.).

Kód	Jazyk	Kód	Jazyk	Kód	Jazyk	Kód	Jazyk
6566	Abcházčina	7074	Fidži	7678	Lingálčina	8373	Singálčina
6565	Afárčina	7073	Fínčina	7684	Litovčina	8375	Slovenčina
6570	Afrikánčina	7082	Francúzština	7775	Macedónčina	8376	Slovinčina
8381	Albánčina	7089	Fríčtina	7771	Madagaskarčina	8379	Somálčina
6577	Etiópčina	7176	Gálčina	7783	Malajčina	6983	Španielčina
6582	Arabčina	7565	Gruzínčina	7776	Malayalamčina	8385	Sudánčina
7289	Arménčina	6869	Nemčina	7784	Maltézsky jazyk	8387	Svahilčina
6583	Asámčina	6976	Gréčtina	7773	Maurčina	8386	Švédčina
6588	Ajmarčina	7576	Grónčina	7782	Marathi	8476	Tagalog
6590	Azerbajdžančina	7178	Guarančina	7779	Moldavčina	8471	Tajik
6665	Baškírčina	7185	Gudžaratčina	7778	Mongolčina	8465	Tamil
6985	Baskičtina	7265	Hausa	7865	Nauru	8484	Tatárčina
6678	Bengálčina	7387	Hebrejčina	7869	Nepálčina	8469	Telugu
6890	Butánčina	7273	Hindčina	7879	Nórčina	8472	Thajčina
6672	Bihárčina	7285	Maďarčina	7982	Oryia	6679	Tibetčina
6682	Bretónčina	7383	Islandčina	8065	Pandžábčina	8473	Tigrinya
6671	Bulharčina	7378	Indonézština	8083	Pašto (afgánčina)	8479	Tonga
7789	Barmčina	7365	Interlingua	7065	Perzština	8482	Turečtina
6669	Bieloruština	7165	Írčina	8076	Poľština	8475	Turkménčina
7577	Kambodžtina	7384	Taliančina	8084	Portugalčina	8487	Twi
6765	Katalánčina	7465	Japončina	8185	Kuečua (indiánsky j.)	8575	Ukrajínčina
9072	Čínština	7487	Jávčina	8277	Rétorománčina	8582	Urdština
6779	Korzičtina	7578	Kanadská angličtina	8279	Rumunčina	8590	Uzbekičtina
7282	Chorvátčina	7583	Kašmírčina	8285	Ruština	8673	Vietnamčina
6783	Čeština	7575	Kazahčina	8377	Samoánčina	8679	Volapuk
6865	Dánčina	7589	Kirgizština	8365	Sanskrit	6789	Welština
7876	Holandčina	7579	Kórejčina	7168	Škótska gálčina	8779	Wolofština
6978	Angličtina	7585	Kurdština	8382	Srbčina	8872	Xhosa
6979	Esperanto	7679	Laoština	8372	Srbochorvátčina	7473	Jidiš
6984	Estónčina	7665	Latinčina	8378	Shona	8979	Yoruba
7079	Faerčina	7686	Lotyština	8368	Sindhi	9085	Zulu

Zoznam kódov krajín

Pri počiatocnom nastavení zadajte príslušný kód krajiny „Kód krajiny“ (Vid' strana 19.)

Kód	Krajina	Kód	Krajina	Kód	Krajina	Kód	Krajina
AD	Andora	ER	Eritrea	LC	Svätá Lucia	SC	Sejšely
AE	Spojené Arabské Emiráty	ES	Španielsko	LI	Lichtenštajnsko	SD	Sudán
AF	Afganistan	ET	Etiópia	LK	Srí Lanka	SE	Švédsko
AG	Antigua a Barbuda	FI	Fínsko	LR	Libéria	SG	Singapur
AI	Anguilla	FJ	Fidži	LS	Lesoto	SH	Svätá Helena
AL	Albánsko	FK	Falkandské ostrovy	LT	Litva	SI	Slovinsko
AM	Arménsko	FM	Mikronézia	LU	Luxembursko	SJ	Ostrovy Svalbard a Jan Mayen
AN	Holandské Antily	FO	Faerské ostrovy	LV	Lotyšsko	SK	Slovensko
AO	Angola	FR	Francúzsko	LY	Líbia	SL	Siera Leona
AQ	Antarktída	FX	Francúzsko európske teritórium	MA	Maroko	SM	San Maríno
AR	Argentína	GA	Gabon	MC	Monako	SN	Senegal
AS	Americká Samoa	GB	Veľká Británia	MD	Moldavsko	SO	Somálsko
AT	Rakúsko	GD	Grenada	MG	Madagaskar	SR	Surinami
AU	Austrália	GE	Georgia	MH	Maršalove ostrovy	ST	Sv. Tome a Príncipe
AW	Aruba	GF	Francúzska Guyana	MK	Macedónsko	SU	Bývalé ZSSR
AZ	Azerbajdžan	GH	Ghana	ML	Mali	SV	Salvador
BA	Bosna a Hercegovina	GI	Gibraltár	MM	Mayanmar	SY	Sýria
BB	Barbados	GL	Grónsko	MN	Mongolsko	SZ	Švajčiarsko
BD	Bangladeš	GM	Gambia	MO	Macau	TC	Ostrovy Turks a Caicos
BE	Belgicko	GN	Guinea	MP	Severné mariánske ostrovy	TD	Čad
BF	Burkina Faso	GP	Guadeloupe (Francúzksa)	MQ	Martinique	TF	Francúzske južné teritória
BG	Bulharsko	GQ	Rovníková Guinea	MR	Mauretánia	TG	Togo
BH	Bahrajn	GR	Grécko	MS	Montserrat	TH	Thajsko
BI	Burundi	GS	ostrovy Sv. Georgia a Sv. Sandwich	MT	Malta	TJ	Tadžikistan
BJ	Benin	GT	Guatemala	MU	Maurícius	TK	Tokelau
BM	Bermudy	GU	Guam	MV	Maledívy	TM	Turkmenistan
BN	Brunei Darussalam	GW	Guinea Bissau	MW	Malawi	TN	Tunisko
BO	Bolívia	GY	Guyana	MX	Mexiko	TO	Tonga
BR	Brazília	HK	Hong Kong	MY	Malajzia	TP	Východný Timor
BS	Bahamy	HM	Heard a Mc Donaldove ostrovy	MZ	Mozambik	TR	Turecko
BT	Bután	HN	Honduras	NA	Namíbia	TT	Trinidad a Tobago
BV	Bouvetov ostrov	HR	Chorvátsko	NC	Nová Kaledónia	TV	Tuvalu
BW	Botswana	HT	Haiti	NE	Niger	TW	Taiwan
BY	Bielorusko	HU	Maďarsko	NF	Norfolkské ostrovy	TZ	Tanzánia
BZ	Belize	ID	Indonézia	NG	Nigéria	UA	Ukrajina
CA	Kanada	IE	Írsko	NI	Nikaragua	UG	Uganda
CC	Kokosové (Keelingové) ostrovy	IL	Izrael	NL	Holandsko	UK	Spojené Kráľovstvo
CF	Stredoafrická republika	IN	India	NO	Nórsko	UM	Menšie ostrovy patriace USA
CG	Kongo	IO	Britské indické oceánske teritórium	NP	Nepál	US	Spojené štáty
CH	Švajčiarsko	IQ	Irak	NR	Nauru	UY	Uruguaj
CI	Pobrežie Slonoviny	IR	Irán	NU	Niue	UZ	Uzbekistan
CK	Cookové ostrovy	IS	Island	NZ	Nový Zéland	VA	Vatikán
CL	Chile	IT	Taliansko	OM	Omán	VC	Sv. Vincent a Grenadines
CM	Kamerun	JM	Jamajka	PA	Panama	VE	Venezuela
CN	Čína	JO	Jordánsko	PE	Peru	VG	Panenské ostrovy VB
CO	Kolumbia	JP	Japonsko	PF	Polynézia	VI	Panenské ostrovy USA
CR	Kostarika	KE	Keňa	PG	Papua Nová Guinea	VN	Vietnam
CS	Bývalé Československo	KG	Kirgistan	PH	Filipíny	VU	Vanuatu
CU	Kuba	KH	Kambodža	PK	Pakistan	WF	Ostrovy Wallis a Futuna
CV	Kapo Verde	KI	Kiribati	PL	Poľsko	WS	Samoa
CX	Vianočné ostrovy	KM	Comoros	PM	Sv. Pierre a Miquelon	YE	Jemen
CY	Cyprus	KN	Sv. Kitts a Nevis Anguilla	PN	Pitcairnov ostrov	YT	Mayotte
CZ	Česká Republika	KP	Severná Kórea	PR	Portoriko	YU	Juhoslávia
DE	Nemecko	KR	Južná Kórea	PT	Portugalsko	ZA	Južná Afrika
DJ	Džibuti	KW	Kuvajt	PW	Palau	ZM	Zambia
DK	Dánsko	KY	Kajmanské ostrovy	PY	Paraguaj	ZR	Zair
DM	Dominika	KZ	Kazachstan	QA	Katar	ZW	Zimbabwe
DO	Dominikánska Republika	LA	Laos	RE	Reunion (Francúzske)		
DZ	Alžírsko	LB	Libanon	RO	Rumunsko		
EC	Ekvádor			RU	Ruská Federácia		
EE	Estónsko			RW	Rwanda		
EG	Egypt			SA	Saudská Arábia		
EH	Západná Sahara			SB	Šalamúnove ostrovy		

Technické vlastnosti

Všeobecné údaje

Požiadavky napájania	AC 110-240 V, 50/60 Hz
Spotreba energie	23W
Rozmery (približne)	430 X 85 X 293 mm (š/v/d)
Hmotnosť (približne)	4.8 kg
Prevádzková teplota	5 °C až 35 °C (41°F až 95 °F)
Prevádzková vlhkosť	5 % až 90 %
Časovač	24 hodinové zobrazovanie času
RF Modulátor	UHF 22 – 68 (Nastaviteľné)

System

Laser	Polovodičový laser, vlnová dĺžka 650 nm
System video hláv	Dvojitý azimut 4 hlavy, špirálové čítanie
Signálový systém	PAL
Kmitočtová odozva	DVD (PCM 96 kHz): 8 Hz až 44 Hz DVD (PCM 48 kHz): 8 Hz až 22 Hz CD: 8 Hz až 20 Hz
Pomer signál k šumu	Viac ako 100 dB (Len pre analógový výstup ANALOG OUT)
Harmonická distorzia	Menej ako 0.008 %
Dynamický rozsah	Viac ako 100 dB (DVD) Viac ako 95 dB

Vstupy (Video rekordér)

Audio	- 6.0 dBm, viac ako 10 kohmov (SCART) - 6.0 dBm, viac ako 47 kohmov (RCA)
Video	1.0 Vp-p, 75 ohmov, nevyvážené (SCART/RCA)

Výstupy (DVD)

S-VIDEO VÝSTUP	(Y) 1.0 Vp-p 75 ohmov, negatívna synch., Mini Din 4-pin x 1 (C) 0.3 Vp-p 75 ohmov
COMPONENT (ZLOŽKOVÝ) VIDEO VÝSTUP	(Y) 1.0 V (p-p) 75 ohmov, negatívna synch., RCA konektor x1 (Pb) (Pr) 0.7 V (p-p), 75 ohmov, RCA x 2
Audio výstup (digitálne audio)	0.5 V (p-p), 75 ohmov, RCA konektor x 1
Audio výstup (optické audio)	3 V (p-p), 75 ohmov, optický konektor x 1
Audio výstup (analógové audio)	2.0 Vrms (1kHz, 0dB), 600 ohms, RCA konektor (L,P) x2/SCART (do TV)

Výstupy (Video rekordér)

Audio	- 6.0 dBm, menej ako 1 kohmov (SCART)
Video	1.0Vp-p, 75 ohmov, nevyvážené (SCART)

- Dizajn a technické vlastnosti môže výrobca kedykoľvek zmeniť bez akéhokoľvek predchádzajúceho oznámenia.

Vyrobené v licencii s Dolby Laboratories. "Dolby", "Pro Logic" a symbol dvojité D sú obchodnými známkami spoločnosti Dolby Laboratories.

„DTS“ a „DTS Digital Out“ sú ochrannými známkami spoločnosti Digital Theater Systems, Inc.