



website <http://www.lgservice.co>

LG

LG

مكيف هواء الغرفة

دليل المالك

موديل : SV1 Chassis

قبل التركيب، يجب عرض جهاز المكيف الى المسؤولين في
خدمات الكهرباء للحصول على الموافقة.
(معيار EN61000-3, EN61000-2)

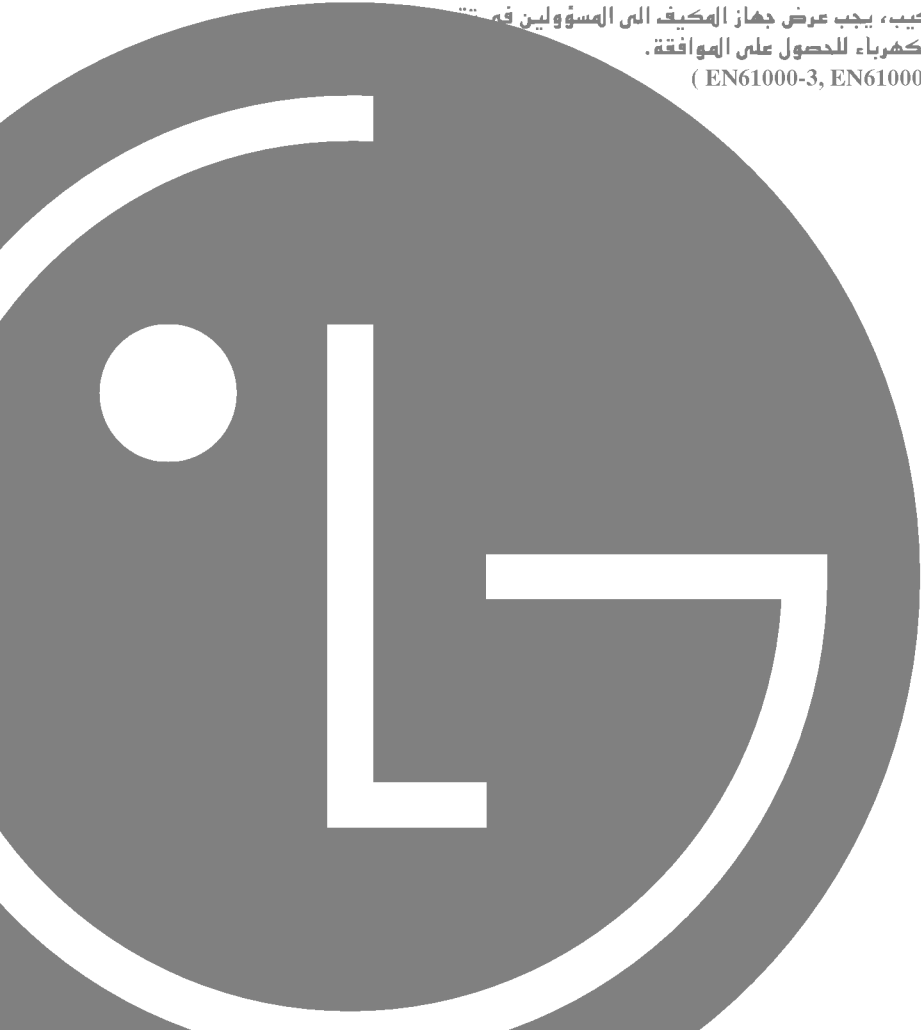

دليل المالك لمكيف هواء الغرفة

جدول المحتويات

للتسجيل

اكتب رقم الموديل والرقم التسلسلي هنا:

رقم الموديل

الرقم التسلسلي

يمكن أن تجدهما على ملصق موجود علمه جانب كل وحدة.

اسم الموزع

تاريخ الشراء

■ احتفظ بهذه الصفحة عند استلامك لها في حال احتجت إلى إثبات تاريخ الشراء أو من أجل أمور تتعلق بالضمان

اقرأ هذا الدليل

احتفظ بهذه الصفحة عند استلامك لها في حال احتجت إلى إثبات تاريخ الشراء أو من أجل أمور تتعلق بالضمان. فقط قليل من العناية الوقائية من جانبك يمكن أن توفر عليك قرا كبيرا من الوقت والمال على مدى عمر مكيف الهواء. ستجد العديد من الإجابات على المشاكل الشائعة في مخطط الأفكار المفيدة لاستكشاف الأعطال وإصلاحها. إذا راجعت جدول الأفكار المفيدة لاستكشاف الأعطال وإصلاحها أولاً، فقد تحتاج إلى طلب الخدمة على أية حال.

احتياطات

- اتصل بفني الخدمة المختص لإصلاح هذه الوحدة أو صيانتها.
- اتصل بأخصائي التركيب لتركيب هذه الوحدة.
- مكيف الهواء غير مصمم ليستخدمه الأطفال الصغار أو المرضى غير المؤهلين بدون مراقبة.
- يجب مراقبة الأطفال الصغار للتأكد من عدم عبثهم بمكيف الهواء.
- عند استبدال كابل الطاقة، يجب أن تتم عملية الاستبدال بواسطة فني مختص فقط ويقطع بديلة أصلية فقط.
- يجب أن تتم عملية التركيب وفقاً لقوانين الكهرباء القومية وبواسطة فني مختص فقط.

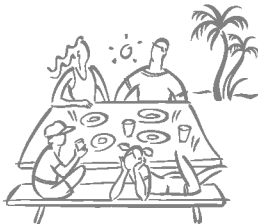

لمنع حدوث إصابات أو تلف في الممتلكات ، اتبع التعليمات التالية :
 ■ التشغيل الخاطئ بسبب تجاهل التعليمات سوف يؤدي الى حدوث أذى أو تلف ، تم تصنيف درجة الخطورة بالرموز التالية :

تحذير ⚠ ترمز هذه العلامة لاحتمال حدوث وفاة أو أذى جسيم .

تنبيه ⚠ ترمز هذه العلامة لاحتمال حدوث جروح أو تلف في الممتلكات فقط.

■ المصطلحات التالية تم تصنيفها بالرموز التالية

لا تفعل هذا ابدا



افعل هذا دائماً



تحذير



تركيب

لتركيب الجهاز ، عليك دائماً الاتصال بمركز الخدمة أو بهيئة تركيب متخصصة.

عدم القيام بذلك قد يتسبب في نشوب حريق أو صدمة كهربائية أو انفجار أو إصابة.



عدم القيام بذلك قد يتسبب في حدوث صدمة كهربائية.

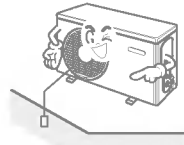

قم بإحكام تركيب غطاء الجزء الكهربائي بالوحدة الداخلية ولوحة الخدمة بالوحدة الخارجية.

لا تستخدم سلك طاقة أو قابس طاقة أو مقبس غير محكم قد يكون تالفاً.

إذا لم يتم إحكام تركيب غطاء الجزء الكهربائي للوحدة من الداخل ولوحة الخدمة للوحدة من الخارج، فقد يتسبب ذلك في نشوب حريق أو صدمة كهربائية نتيجة التعرض للأتربة أو المياه، أو ما إلى ذلك.

وإلا فقد يتسبب ذلك في نشوب حريق أو حدوث صدمة كهربائية.

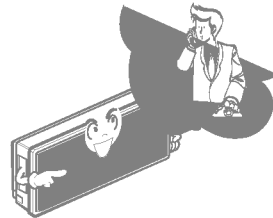
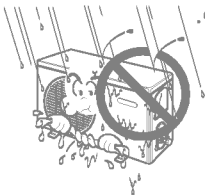

تأكد من عدم تعرض إطار التركيب للوحدة من الخارج للتلف بسبب الاستخدام لفترة طويلة.

• فقد يتسبب هذا في الإصابة أو وقوع حوادث.

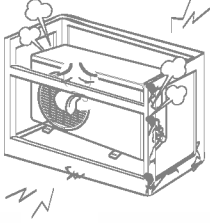

لا تضع أو تستخدم غازات قابلة للاشتعال أو مواد قابلة للاحتراق بالقرب من مكيف الهواء.

• وإلا فقد يتسبب ذلك في نشوب حريق أو تعطل الجهاز.

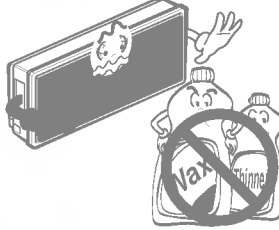

قم دائما بتركيب قاطع التيار الكهربائي يعمل عند تسريب الهواء لوحدة مفاتيح مخصصة.

• قد يتسبب عدم تركيب هذه المعدات في نشوب حريق وحدوث صدمة كهربائية.

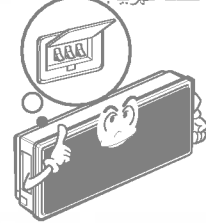

احترس عند القيام بعملية التفريغ أو التركيب.

• فقد تتسبب الحواف الحادة في حدوث إصابة.

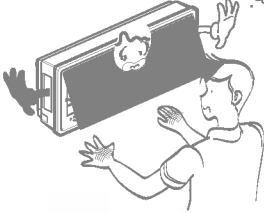

لا تقم بفك الجهاز أو إصلاحه بعشوائية وبدون علم.

• سيتسبب ذلك في نشوب حريق أو حدوث صدمة كهربائية.

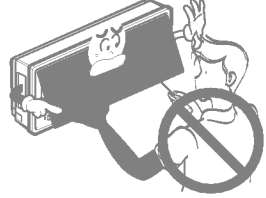

التشغيل

لا تقم بتعديل سلك الطاقة أو إبطائه بعشوائية وبلا علم.

• وإلا فقد يتسبب ذلك في نشوب حريق أو حدوث صدمة كهربائية.

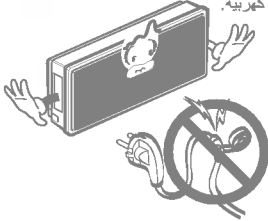

• وإلا فقد يتسبب ذلك في نشوب حريق أو حدوث صدمة كهربائية.

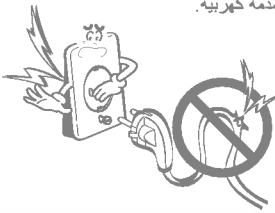

• قد يتسبب ذلك في حدوث صدمة كهربائية أو اندلاع حريق نتيجة تولد الحرارة.

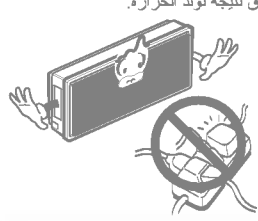

قم بفصل قابس الوحدة إذا صدرت منها أصوات أو روائح أو أذخنة غريبة.

• وإلا فقد يتسبب ذلك في نشوب حريق.

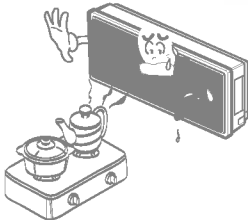

قم بفصل قابس الوحدة إذا صدرت منها أصوات أو روائح أو أذخنة غريبة.

• وإلا فقد يتسبب ذلك في حدوث صدمة كهربائية أو نشوب حريق.

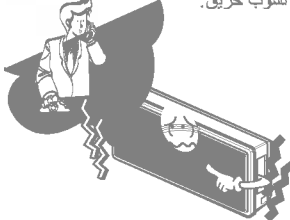

احرص حتى لا يتم سحب سلك الطاقة أثناء التشغيل.

• وإلا فقد يتسبب ذلك في نشوب حريق أو حدوث صدمة كهربائية.

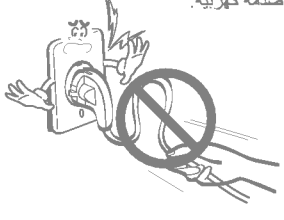

لا تفتح فتحة الامتصاص للوحدة من الداخل/ الخارج أثناء التشغيل.

• وإلا، فقد يتسبب ذلك في حدوث صدمة كهربية وتعطل الجهاز.

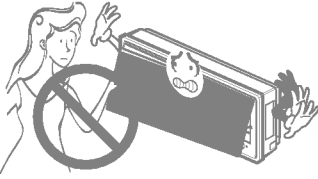

• وإلا فقد يتسبب ذلك في نشوب حريق وحدث صدمة كهربية.

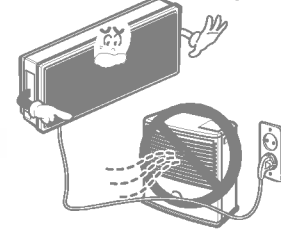

انزع قابس الطاقة إذا كان ذلك ضرورياً، مع الإمساك برأس القابس وعدم لمسه ويدك مبللة بالمياه.

• وإلا فقد يتسبب ذلك في نشوب حريق أو حدوث صدمة كهربية.

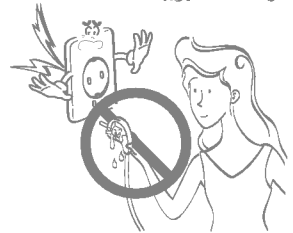

لا تلمس الأجزاء المعدنية للوحدة مطلقاً عند إزالة الفلتر.

• فهي حادة وقد تتسبب في حدوث إصابة.

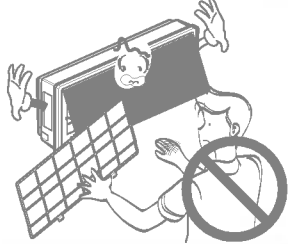

• فقد يتسبب ذلك في حدوث صدمة كهربية أو تلف للجهاز.

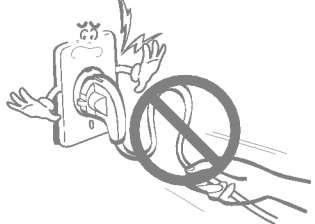

• وإلا فقد يتسبب ذلك في تعطل الجهاز أو حدوث صدمة كهربية.

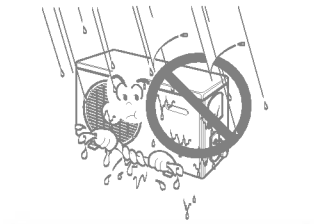

قم بإيقاف تشغيل مفتاح الطاقة الرئيسي عند عدم استخدام المكيف لفترة طويلة.

• وإلا فقد يتسبب ذلك في تعطل الجهاز أو نشوب حريق.

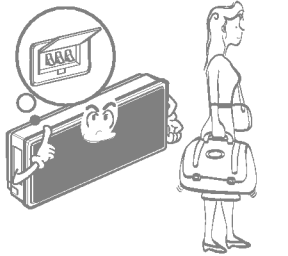

عند تنظيف الوحدة، قم أولاً بالتأكد من إيقاف تشغيل الطاقة وقاطع التيار.

• عدم القيام بذلك قد يتسبب في حدوث صدمة كهربية.

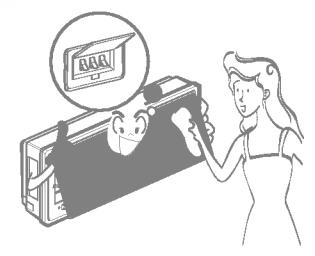

قم بتهوية الغرفة جيداً عند استخدام هذا الجهاز مع الموقد، أو ما إلى ذلك.

• فقد يحدث نقص في الأكسجين.

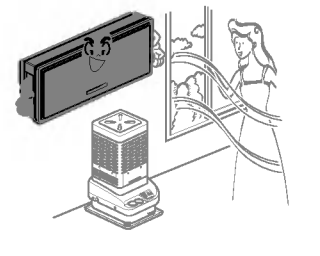

• وإلا فقد يتسبب ذلك في نشوب حريق أو حدوث صدمة كهربية.

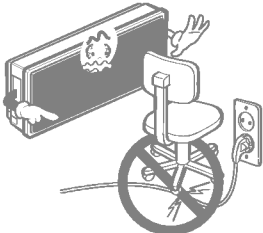

• فقد يتسبب ذلك في حدوث الإصابات نتيجة لوقوع الوحدة أو سقوطها.



- وإلا فقد يتسبب ذلك في نشوب حريق أو حدوث صدمة كهربائية.
- وإلا فإن ذلك قد يتسبب في تعرض الأطفال لإصابة خطيرة نتيجة لسقوطهم.

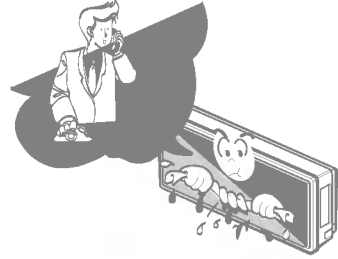
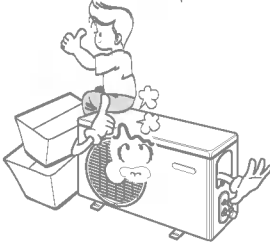

تنبيه !

تركيب

- قم بتركيب الجهاز بشكل لا يؤدي فيه الضوضاء أو الهواء الساخن القادم من الوحدة الخارجية بالتسبب في أذى للجيران.
- وإلا فقد يتسبب ذلك في إثارة الخلاف والمشاكل مع الجيران.

- قم بتركيب خرطوم التصريف للتأكد من إتمام عملية التصريف على نحو آمن.
- وإلا فقد يتسبب ذلك في تسريب المياه.

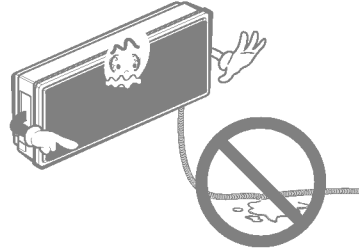
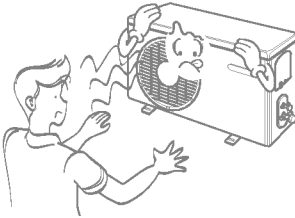

- وإلا فقد يؤدي ذلك إلى حدوث اهتزاز أو تسريب للمياه.

- تحرى دائماً وجود أي تسرب للغاز بعد القيام بتركيب الجهاز وإصلاحه.

- وإلا فقد يتسبب ذلك في تعطل الجهاز.

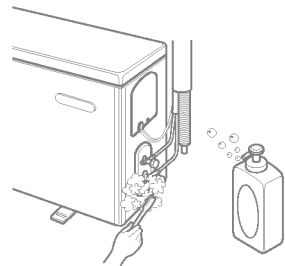
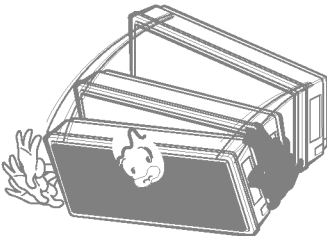

في حال تسرب الغاز، قم بفتح النافذة لتهوئة المكان قبل تشغيل الوحدة.

• وإلا فقد يتسبب ذلك في وقوع انفجار ونشوب حريق.

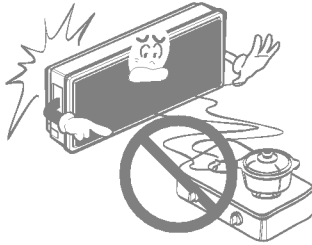

استخدم قطعة فماش ناعمة للتنظيف. لا تستخدم الشمع أو الثيزر أو المنظفات القوية.

• قد يتلف شكل مكيف الهواء أو يتغير لونه أو تتكون شقوق على سطحه.

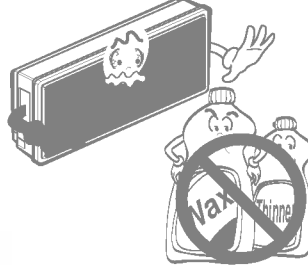

تجنب التبريد الزائد وقم بالتهوية من وقت لآخر.

• وإلا فقد يتسبب ذلك في الإضرار بصحتك.

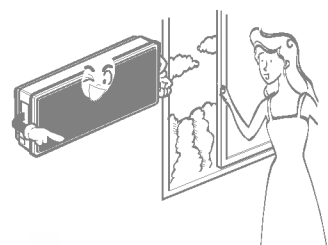

قم دائماً بإدخال الفلتر بإحكام. قم بتنظيفه كل أسبوعين.

• يؤدي تشغيل الجهاز بدون فلتر إلي حدوث خلل بالجهاز.

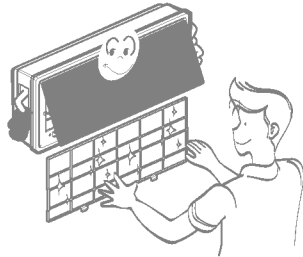

• وإلا فقد يتسبب ذلك في تعطل الجهاز أو وقوع حادث.

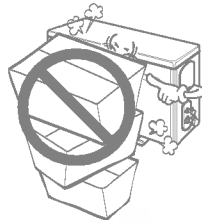

لا تستخدم الجهاز لأغراض معينة مثل حفظ الحيوانات والخضروات والماكينات بالغة الدقة وأدوات الفن.

• وإلا فقد يتسبب ذلك في تلف ممتلكاتك.

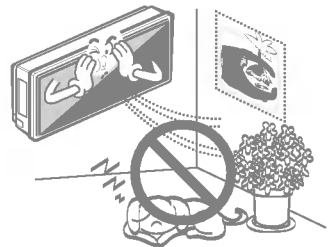

لا تقحم يديك أو القضبان في مدخل أو مخرج الهواء أثناء التشغيل.

• وإلا فقد يتسبب ذلك في وقوع إصابة شخصية.

• وإلا فقد يتسبب ذلك في حدوث ألم بالمعدة.

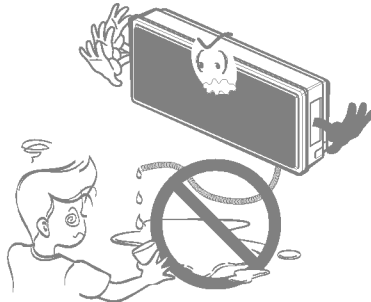

التجهيز للتشغيل

١. اتصل بأخصائي تركيب للقيام بعملية التركيب.
٢. قم بتوصيل قابس الطاقة بشكل صحيح.
٣. استخدم دائرة كهربائية مخصصة.
٤. لا تستخدم كابلات استطالة.
٥. لا تقم بعملية بدء التشغيل/الإيقاف عن طريق توصيل/فصل كابل الطاقة.
٦. إذا تعرض الكابل/القابس للتلوث، فلا تستبدله إلا بأخر أصلي معتمد فقط.

الاستخدام

١. يمكن أن يؤدي التعرض لتيار هواء مباشر لفترات زمنية طويلة إلى مخاطر على صحتك. لا تعرض الركاب أو الحيوانات الأليفة أو النباتات لتيار هواء مباشر لفترات زمنية طويلة.
٢. عليك تهوية الغرفة عند استخدامه مع المواد أو أجهزة التدفئة، نتيجة لاحتلال نقص الأكسجين.
٣. لا تستخدم مكيف الهواء هذا لأغراض غير المحددة (مثل حفظ الأجهزة الدقيقة والأطعمة والحيوانات الأليفة والنباتات والتحف الفنية). فمثل هذا الاستخدام قد يعرض هذه الأشياء للتلوث.



التنظيف والصيانة

١. لا تلمس أجزاء الوحدة المعدنية عند إزالة الفلتر. فقد تحدث إصابات عند الإمساك بالحواف المعدنية الحادة.
٢. لا تستخدم الماء لتنظيف مكيف الهواء. قد يؤدي التعرض للماء إلى الإضرار بالتركيب، مما يؤدي إلى احتمال حدوث صدمة كهربائية.
٣. عند تنظيف الوحدة، قم أولاً بالتأكد من إيقاف تشغيل الطاقة وقاطع التيار. تدور المروحة بسرعة عالية أثناء التشغيل. يوجد احتمال التعرض للإصابة إذا تم تشغيل الوحدة فجأة دون قصد أثناء تنظيف الأجزاء الداخلية للوحدة.

الخدمة

لإجراء عمليات الإصلاح والصيانة، اتصل بوكيل الخدمة المختص لديك.

الرموز المستخدمة في هذا الدليل

- ينبهك هذا الرمز إلى خطر الصدمة الكهربائية. 
- ينبهك هذا الرمز إلى المخاطر التي يمكن أن تؤدي إلى الإضرار بمكيف الهواء. 
- يشير هذا الرمز إلى ملاحظات خاصة. 

الخصائص

تحذير: يجب تركيب هذا الجهاز وفقاً للقوانين المحلية الخاصة بتركيب الأجهزة السلكية. يعد هذا الجدول بمثابة مرشد يساعدك في التعرف على خصائص الجهاز. 

الوحدة الداخلية

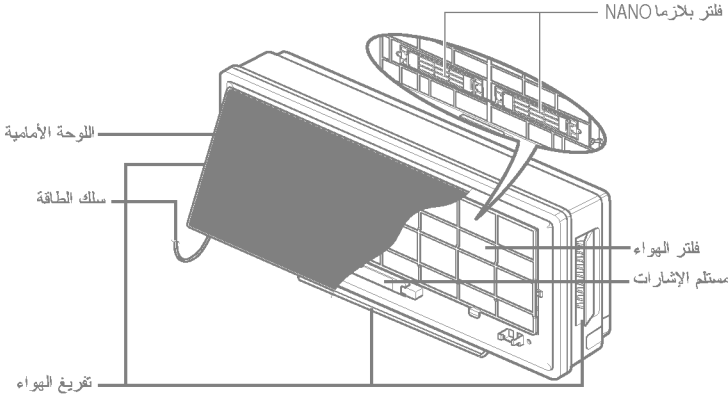

الوحدة الخارجية

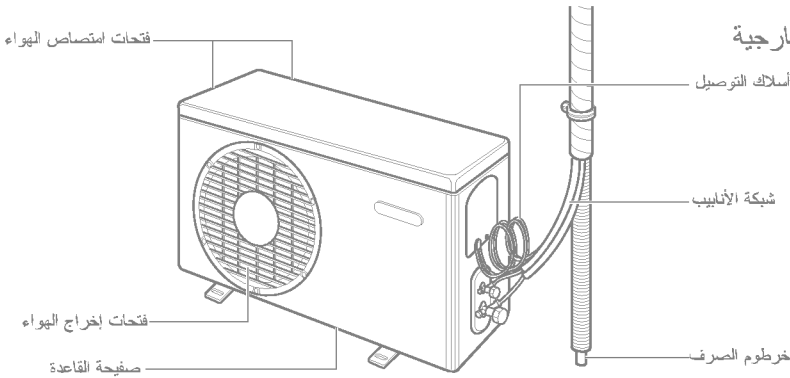

تحذير: يجب تأريض هذا الجهاز على نحو صحيح.



للتقليل من مخاطر حدوث صدمة كهربائية، يجب عليك أن تقوم دائماً بتوصيل القابس بمأخذ تيار مؤرض.

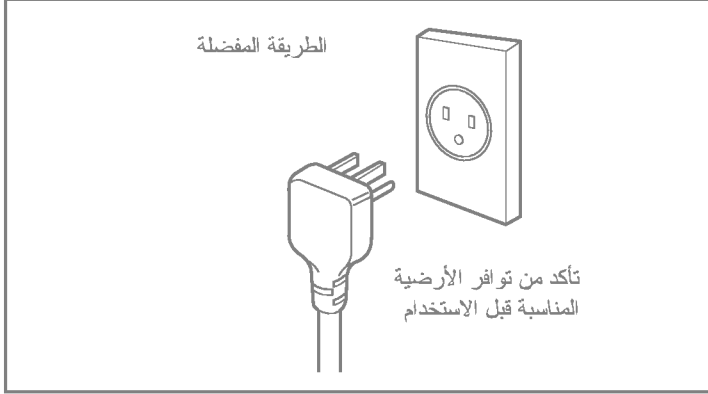

تحذير: لا تقطع أو تنزع شوكة التأريض من قابس الطاقة.



تحذير: لن يؤدي توصيل طرف تأريض المحول بمسمار غطاء مقبس التيار الموجود في الحائط إلى تأريض الجهاز ما لم يكن مسمار الغطاء معدنياً وغير معزول، ومقبس الحائط مؤرض من خلال أسلاك المنزل.



تحذير: إذا ما روادك الشك حول صحة تأريض مكيف الهواء، فاجعل فني كهرباء مختص يقوم بفحص مقبس الحائط والدائرة الكهربائية.



الاستخدام المؤقت للمحول

نحن ننتيخ بشدة عن استخدام المحولات بسبب احتمال وقوع مخاطر تهدد سلامتك. فيما يتعلق بالتوصيلات المؤقتة، لا تستخدم سوى محولات UL listed، و المتوافرة لدى معظم متاجر بيع الأجهزة المحلية. تأكد من محاذاة الفتحة الكبيرة الموجودة بالمحول مع الفتحة الكبيرة الموجودة بالمقبس للحصول على توصيل صحيح القطبية.

لفصل سلك الطاقة من المحول، امسك كلا منهما في يد لتجنب إلحاق التلف بالطرف الأرضي. تجنب فصل سلك الطاقة بشكل متكرر لأن ذلك قد يؤدي إلي تلف الطرف الأرضي تماماً.

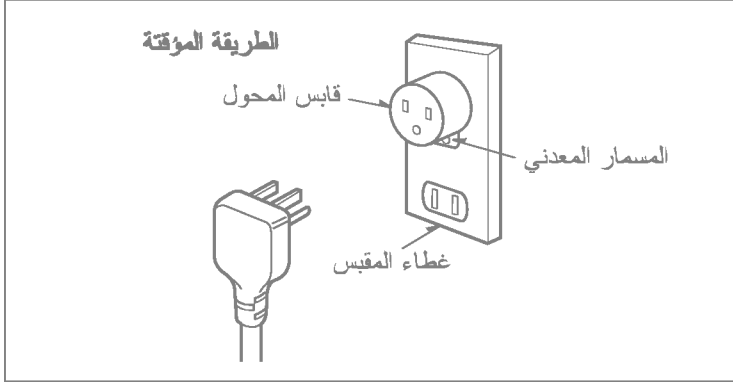

تحذير: لا تقم أبداً باستخدام الجهاز مع محول مكسور.



الاستخدام المؤقت لسلك الاستطالة

نحن ننتيخ بشدة عن استخدام سلك الاستطالة بسبب احتمال وقوع مخاطر تهدد سلامتك. في حالات الاستخدام المؤقت، لا تستخدم سوى أسلاك الاستطالة المورضة CSA المعتمدة و UL listed ذات الأسلاك بمعيار ١٥ أمبير و ١٢٥ فولت.

جهاز التحكم عن بعد

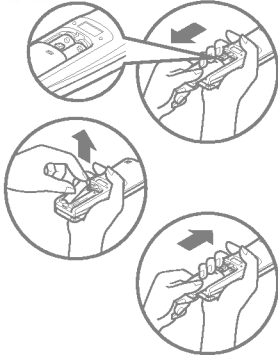

- افتح غطاء حجارة البطارية بالسحب في اتجاه السهم.
- ادخل حجارة البطارية وتأكد بان العلامة (+) و (-) قد وضعت بطريقة صحيحة.
- اعد قفل الغطاء عن طريق زلقه الى موضعه.

ملاحظات

- استخدم بطاريات من نوع 2AAA (١ فولت)
- لا تستخدم حجارة بطارية اعيد شحنها.

تخزين ونصائح لاستخدام جهاز التحكم عن بعد

- يمكن تشييت وحدة التحكم عن بعد داخل النظام أو تثبيته على الجدار.
- لتشغيل مكيف هواء الغرفة ، وجه جهاز التحكم عن بعد على مستقبل الاشارات.

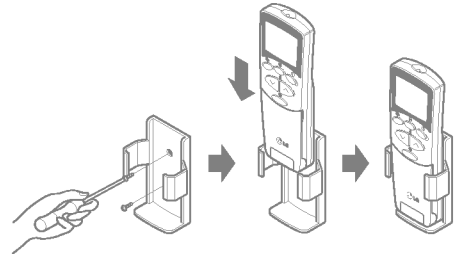
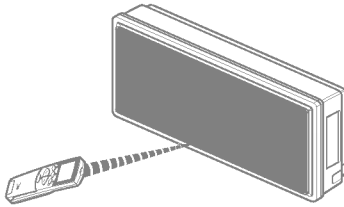

مستقبل الإشارة:

- يستلم الاشارات من جهاز التحكم عن بعد.
- (صوت استلام الاشارة : مقطعين قصيرين من صوت بيب او مقطع واحد طويل بيب)

مؤشرات اللمبات أثناء التشغيل:

تشغيل/ ايقاف : النور الى اعلى اثناء نظام التشغيل.



وضعية النوم : النور الى اعلى اثناء تشغيل وضعية النوم الالى.



الموقت : النور الى اعلى اثناء تشغيل الموقت.



ازالة الجليد : النور الى اعلى اثناء وضعية ازالة الجليد او بداية عمل التدفئة (اسلوب ضخ الحرارة فقط)



تشغيل الوحدة : النور الى اعلى اثناء عمل الوحدة الخارجية الخارجية (اسلوب التبريد فقط)



بلازما : توضح هذه الوظيفة حالة ديناميكية باستخدام نظام الازياء المتقدمة

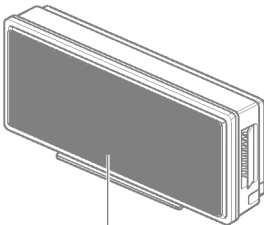

مؤشرات لمبات التشغيل

تشغيل جهاز التحكم عن بعد

ينقل جهاز التحكم عن بعد الاشارات الى النظام.

- ① **زر التشغيل والايقاف**
يبدأ التشغيل عند الضغط على هذا الزر ويتوقف عند الضغط عليه مرة أخرى.
- *△○* **أزرار ضبط درجة حرارة الغرفة**
تستخدم لاختيار درجة حرارة الغرفة
- ↕ **أزرار ضبط درجة حرارة الغرفة**
تستخدم لضبط درجة حرارة الغرفة.
- ⊞ **زر اختيار سرعة المروحة الداخلية**
يستخدم لاختيار سرعة المروحة من اربع سرعات : منخفضة، متوسطة ،
- ⊞ **زر التبريد السريع (JET COOL)**
يستخدم لبدء أو إيقاف التبريد السريع (التبريد السريع يعمل بسرعة سوبر للمروحة وذلك في وضعية التبريد)
- ⊞ **زر التارجح المتنوع**
يستخدم لتشغيل أو إيقاف حركة الفتحات ولضبط اتجاه الهواء السارى المرغوب فيه.
- ⊞ **أزرار الموقت تشغيل/ايقاف**
تستخدم لضبط زمن بدء التشغيل وايقافه.
- ⊞ **أزرار التوقيت**
تستخدم لضبط الوقت.
- ⊞ **أزرار ضبط / الغاء الموقت.**
تستخدم لضبط الوقت عند الحصول على الوقت المرغوب وللغاء تشغيل الموقت.
- ⊞ **زر وضعية النوم الالى**
يستخدم لضبط وضعية النوم بالتشغيل الالى.
- ⊞ **زر دائرة الهواء**
يستخدم لتوجيه مسار الهواء دون تبريده أو تسخينه (لتشغيل أو ايقاف المروحة الداخلية)
- ⊞ **زر فحص درجة حرارة الغرفة**
يستخدم لفحص درجة حرارة الغرفة
- ⊞ **البلازما (اختياري) PLASMA**
يستخدم لبدء تشغيل أو إيقاف وظيفة تنقية البلازما (انظر صفحة ١٥).
- ⊞ **زر التشغيل/الايقاف لتدفق الهواء وضبط اتجاهه الاقفي.** (ليس لجميع الموديلات)
يستخدم لايقاف أو تحريك العوارض و لضبط اتجاه تدفق الهواء الى اليسار/الييمين.
- ⊞ **زر الضبط المسبق**
يستخدم كإفضلية على الضبط المسبق للوقت او بعد تغيير حجرة البطارية
- ⊞ **تشغيل الوظيفة الثانية**
- ⊞ **تنظيف تلقائي (اختياري)**
يستخدم فى ضبط نمط التنظيف التلقائي

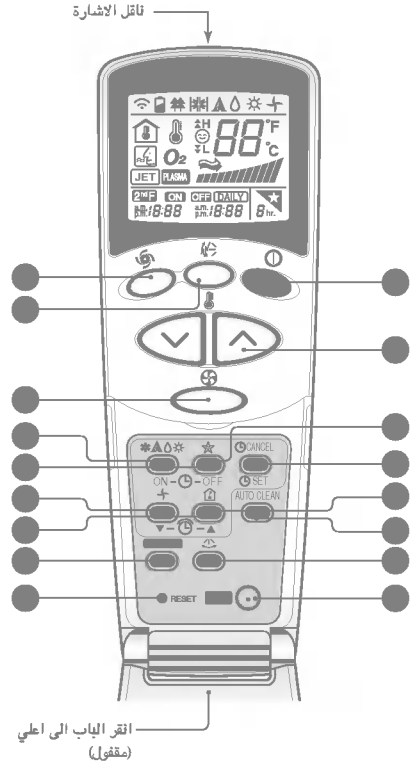

اسلوب التشغيل

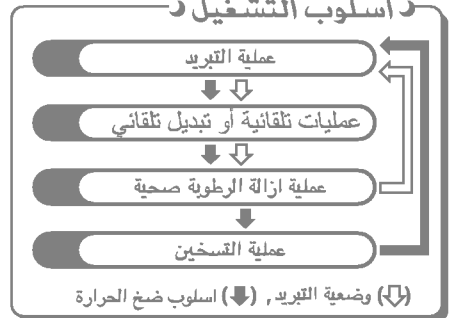

❖ عملية التبريد

١ اضغط على زر البدء /الايقاف . تستجيب لك الوحدة بصوت بيب.



٢ افتح باب جهاز التحكم عن بعد. لكي تختار عملية التبريد، اضغط على زر اختيار اسلوب التشغيل. في كل مرة تضغط على الزر ينتقل اسلوب التشغيل في اتجاه السهم.

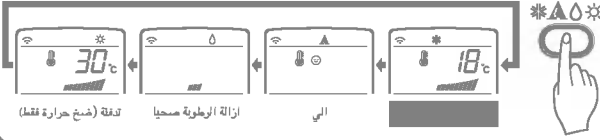

تفئة (شخ حرارة قفط)

ازالة الرطوبة موحيا

الي

٣ اقلق جهاز التحكم عن بعد. اضبط درجة الحرارة باقل من درجة حرارة الغرفة. يمكن ضبط درجة الحرارة في المستوى من ١٨° سنتغريت الى ٣٠° سنتغريت بزيادة ١° سنتغريت.

لزيادة درجة الحرارة



لخفض درجة الحرارة

٤ اضبط سرعة المروحة مرة اخرى ولا يزال باب جهاز التحكم عن بعد مغلقا . يمكنك اختيار اربع سرعات منخفضة . متوسطة . عالية ، او متنوعة . كل مرة تضغط على الزر تنتقل سرعة المروحة.



رياح طبيعية بواسطة منطِق النظام.

■ للشعور ببقاء أكثر من سرعة المروحة ، اضغط زر مختار سرعة المروحة الداخلية واضبط على وضع النظام CHAOS. تهب الرياح في هذا الوضع مثل النسيم الطبيعي وذلك يتغير سرعة المروحة آليا حسب منطِق النظام.

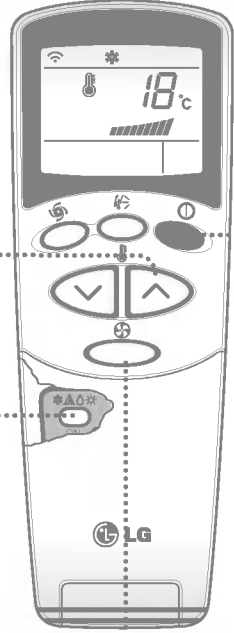

▲ عمليات تلقائية (طراز التبريد فقط)

1 اضغط على زر البدء / الإيقاف ، تستجيب لك الوحدة بصوت بيب.



2 افتح باب جهاز التحكم عن بعد. لكي تختار التشغيل الآلي. اضغط على زر اختيار أسلوب التشغيل. في كل مرة تضغط على الزر ينتقل أسلوب التشغيل في اتجاه السهم.

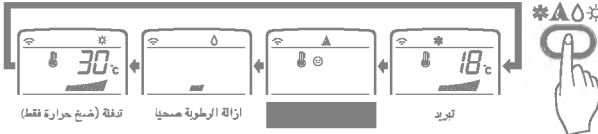

3 يتم ضبط درجة الحرارة وسرعة المروحة آليا بواسطة التحكم الالكتروني المعتمد على درجة حرارة الغرفة الفعلية . إذا رغبت في تغيير درجة حرارة الغرفة أقلل باب جهاز التحكم عن بعد واضغط على زر ضبط درجة حرارة الغرفة . كلما تشعُر بدرجة حرارة الغرفة أو البرودة . كلما عليك ضغط الزر (لمدة مرتين) بعدها يتم تغيير درجة الحرارة المضبوطة آليا.

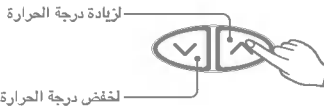

أثناء التشغيل الآلي:

- لا يمكنك تشغيل سرعة المروحة الداخلية . حيث تم ضبطها مسبقا عن طريق قانون FUZZY RULE
- ان لم يعمل الجهاز بالطريقة المرغوبة . انتقل يدويا الى أسلوب آخر. لا ينتقل الجهاز آليا من عملية التبريد الى التدفئة أو من التدفئة الى التبريد . يجب ضبط ذلك يدويا.
- أثناء التشغيل الآلي . اضغط على زر إيقاف /تشغيل اتجاه مسار الهواء يجعل الفتحات الأفقية تتحرك آليا الى أعلى وأسفل. إذا رغبت في إيقاف هذه الحركة الآلية . اضغط على زر إيقاف/ تشغيل اتجاه مسار الهواء مرة أخرى.

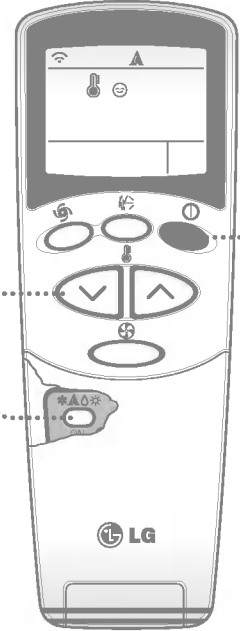

⚠️ تبديل العمليات تلقائياً (اختياري)

1 اضغط زر Start/Stop.
ستسمح صفارة دليلاً على استجابة الوحدة.



2 افتح باب جهاز التحكم عن بعد، لاستخدام
تغيير العمليات تلقائياً، اضغط زر Selection Operation Mode.
في كل مرة تضغط فيها على الزر، يتحول نمط
التشغيل في اتجاه السهم.

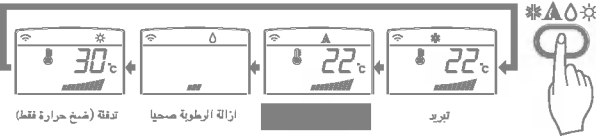

تدفئة (ضخ حرارة فقط)

إزالة الرطوبة صحتياً

تبريد

3 أغلق باب جهاز التحكم عن بعد، اضبط درجة
الحرارة على درجة أقل من درجة حرارة الغرفة.
يمكن ضبط درجة الحرارة ما بين 18 إلى 30 درجة
مئوية بتدريج قدره درجة مئوية واحدة.

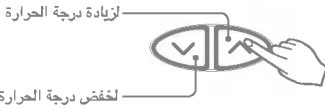

4 اضغط سرعة المروحة ثانية مع إبقاء باب جهاز
التحكم عن بعد مغلقاً، بإمكانك اختيار سرعة
المروحة من واحد من أربعة مستويات، بطيء،
ومتوسط، وسريع، ومتنوع.
في كل مرة تضغط فيها على الزر، يتغير نمط
سرعة المروحة.

أثناء تبديل العمليات تلقائياً

يغير مكيف الهواء نمط التشغيل تلقائياً للاحتفاظ بدرجة الحرارة الداخلية. إن تغيرت درجة حرارة الغرفة بأكثر من ± 2 درجة مئوية عن درجة الحرارة التي سبق ضبطها، يحتفظ نمط تبديل العمليات تلقائياً بدرجة الحرارة داخل نطاق ± 2 درجة مئوية عن درجة الحرارة التي سبق ضبطها.

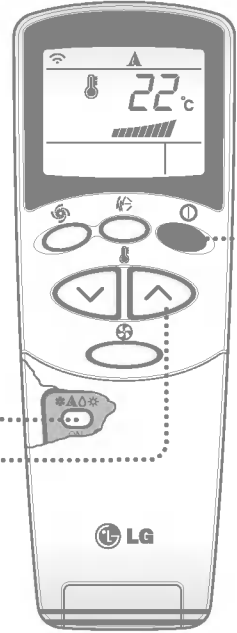

٥ عملية ازالة الرطوبة صحيا

١ اضغط على زر التشغيل والاييقاف. تستجيب الوحدة بصوت ييب.



٢ افتح باب جهاز التحكم عن بعد. لكي تختار عملية التبريد، اضغط على زر اختيار اسلوب التشغيل، في كل مرة تضغط على الزر ينتقل اسلوب التشغيل في اتجاه السهم.

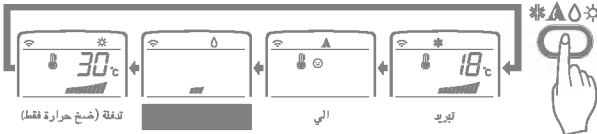

٣ ضبط سرعة المروحة مرة اخرى ولا يزال باب جهاز التحكم عن بعد مغلقا. يمكنك اختيار اربع سرعات منخفضة، متوسطة، عالية، او متنوعة. كل مرة تضغط على الزر تنتقل سرعة المروحة.



٤ رياح طبيعية بواسطة منطِق اللانظام.

■ للشعور بنقاء أكثر من سرعة المروحة، اضغط زر مختار سرعة المروحة الداخلية واضبط على وضع اللانظام CHAOS. تهب الرياح في هذا الوضع مثل النسيم الطبيعي وذلك يتغير سرعة المروحة آليا حسب منطِق اللانظام.

■ أثناء عملية ازالة الرطوبة صحيا:

- اذا ما اخترت وضعية ازالة الرطوبة على زر اختيار التشغيل. يبدأ المكيف في اداء وظيفة ازالة الرطوبة. فتضبط درجة حرارة الغرفة. ومستوى اتجاه الهواء آليا لاحسن الاوضاع من اجل ازالة الرطوبة وذلك بالاعتماد على درجة حرارة الغرفة المحسوسة. في هذه الحالة. لا تعرض درجة حرارة الغرفة المضبوطة على شاشة جهاز التحكم عن بعد وعليه لا تستطيع التحكم في درجة حرارة الغرفة.
- اثناء تشغيل وظيفة ازالة الرطوبة صحيا. يتم ضبط مستوى مسار الهواء آليا.

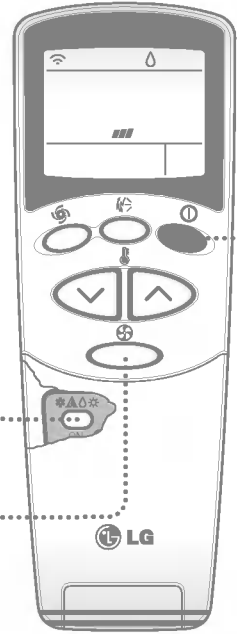

عملية التسخين (اسلوب ضخ الحرارة فقط)

١ اضغط على زر التشغيل والايقاف. تستجيب الوحدة بصوت بيب.



٢ افتح باب جهاز التحكم عن بعد. لكي تختار عملية التبريد، اضغط على زر اختار اسلوب التشغيل، في كل مرة تضغط على الزر ينتقل اسلوب التشغيل في اتجاه السهم.

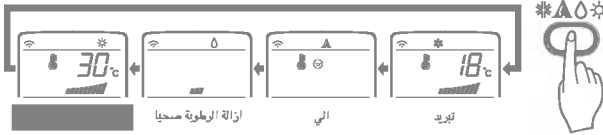

٣ اقلق باب جهاز التحكم عن بعد. اضبط درجة الحرارة باقل من درجة حرارة الغرفة. يمكن ضبط درجة الحرارة في المستوى من ١٦° سننغريت الى ٣٠° سننغريت بزيادة ١° سننغريت.

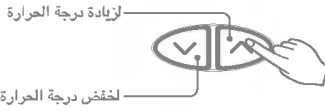

٤ ضبط سرعة المروحة مرة اخرى ولا يزال باب جهاز التحكم عن بعد مغلقا، يمكنك اختيار اربع سرعات منخفضة، متوسطة، عالية، او متنوعة. كل مرة تضغط على الزر تنتقل سرعة المروحة.



رياح طبيعية بواسطة منطق اللانظام.

■ للشعور بنقاء أكثر من سرعة المروحة، اضغط زر مختار سرعة المروحة الداخلية واضبط على وضع اللانظام CHAOS. تهب الرياح في هذا الوضع مثل النسيم الطبيعي وذلك يتغير سرعة المروحة آليا حسب منطق اللانظام.

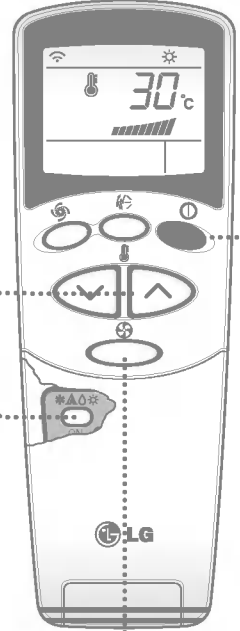

تشغيل التبريد السريع (JET COOL)

١ اضغط على زر التشغيل والايقاف. تستجيب الوحدة بصوت بيب.



٢ اضغط على زر التبريد السريع لتشغيل التبريد السريع فتعمل الوحدة بسرعة مروحة فائقة ويستمر التبريد السريع لمدة ٣ دقيقة



٣ لالغاء اسلوب التبريد السريع . اضغط على زر التبريد السريع مرة اخرى او اضغط على زر المروحة السريع او على زر ضبط درجة حرارة الغرفة فلا تعمل الوحدة على اسلوب التبريد السريع.

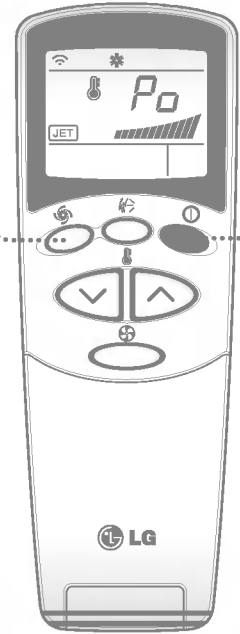
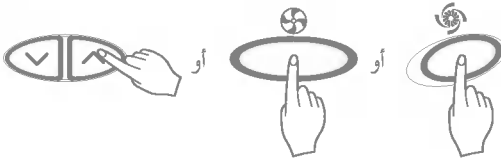

ملاحظات

- في اية لحظة اثناء اداء وظيفة التبريد السريع . يبدأ المكيف في ضخ الهواء البارد وبسرعة عالية لمدة ٣ دقيقة ويعمل على ضبط درجة حرارة الغرفة ألياً حتى ١٨ سنتغريت . يستخدم هذا الاسلوب خاصة لتبريد الغرفة في وقت قصير في موسم الصيف الحار.
- في حالة ضخ الحرارة او وضعية) ؟؟ (لا يمكن اداء وظيفة قوة التبريد.
- من اجل العودة الى وضعية التبريد العادى من وضعية التبريد السريع . كل ما عليك هو اما الضغط على زر اختيار وضعية التشغيل . اختيار مستوى مسار الهواء . او زر ضبط درجة الحرارة او ضغط زر قوة التبريد مرة اخرى.

تشغيل التدفئة السريعة (اختياري)



١ اضغط على زر التشغيل/الإيقاف.
ستستجيب الوحدة مع انطلاق إشارة صوتية.

٢ افتح باب التحكم عن بعد.
لاختيار تشغيل التدفئة.

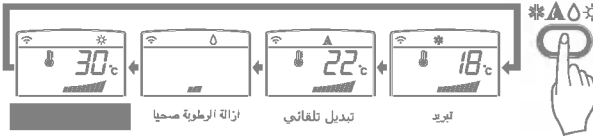

إزالة الرطوبة صحيا

تبدل تلقائي

تبريد



٣ اضغط على زر Jet Heat لتشغيل وضع سرعة التدفئة و
ستعمل الوحدة بسرعة مروحة فائقة في وضع التدفئة لمدة
٦. دقيقة.

٤ لإلغاء وضع التدفئة السريع Jet Heat، اضغط على الزر Jet Heat.
أو زر ضبط سرعة المروحة أو زر تعيين درجة حرارة الغرفة مرة أخرى و
ستعمل الوحدة في وضع التدفئة بسرعة مروحة عالية.

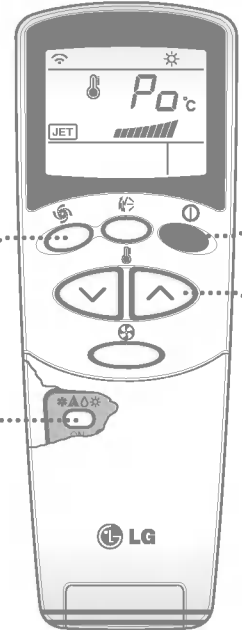
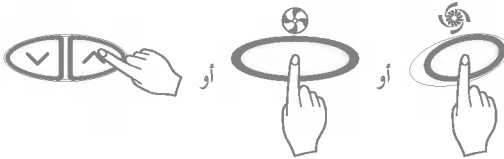

ملاحظات

- أثناء تشغيل وظيفة التدفئة السريعة Jet Heat، في أية لحظة، يبدأ مكيف الهواء في ضخ الهواء الساخن بسرعة عالية جداً لمدة ٦. دقيقة مع تعيين درجة حرارة الغرفة تلقائياً على ٣٠ درجة مئوية. عادة ما تستخدم هذه الوظيفة لتدفئة الغرفة بسرعة في الشتاء البارد. عند التبريد، لا تعمل وظيفة التدفئة السريعة وضع Jet Heat في وضع إزالة الرطوبة الصحي أو وضع التغيير التلقائي
- للانتقال من وضع التدفئة السريعة Jet Heat إلى وضع التدفئة العادي، ما عليك سوى الضغط على زر اختيار وضع التشغيل أو اختيار حجم تدفق الهواء أو زر تعيين درجة الحرارة أو زر التدفئة السريعة Jet Heat مرة أخرى.

عملية التنقية NANO PLASMA (اختياري)



١ اضغط على زر بدء التشغيل/الايقاف
تستجيب الوحدة باصدار صوت "بيب"



٢ افتح باب جهاز التحكم عن بعد اضغط على زر تشغيل/ ايقاف تنقية
هواء البلازما يبدأ التشغيل عندما تضغط على الزر و يتوقف التشغيل
عند الضغط عليه مرة اخرى



٣ اضبط سرعة المروحة مع قفل باب جهاز التحكم عن بعد .
يمكنك اختيار سرعة المروحة من اصل اربع سرعات : منخفضة ،
متوسطة ، عالية ، او غير منتظمة CHAOS .
في كل مرة تضغط على الزر تنتقل سرعة المروحة .



تشغيل هواء التنقية (بلازما) مع التبريد او التدفئة او أي تشغيل اخر.

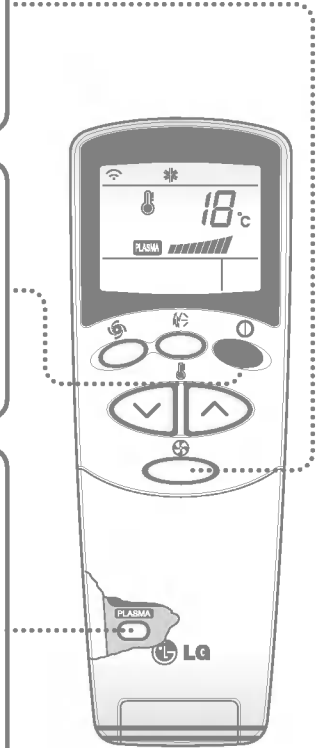

تشغيل تنقية هواء البلازما فقط

إذا ضغطت على زر البلازما فقط ، تعمل وظيفة تنقية هواء
البلازما فقط بعدها تكون سرعة المروحة منخفضة .
يمكنك اختيار سرعة المروحة من اربع
سرعات : منخفضة ، متوسطة ، عالية ، او غير منتظمة CHAOS .
في كل مرة تضغط على الزر () ينتقل وضع سرعة المروحة .

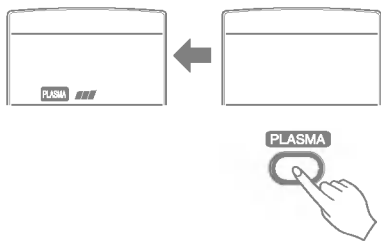

تشغيل الوظيفة الثانية (2ND F) 2nd F

١ اضغط على زر بدء التشغيل/الايقاف
ان الوحدة ستستجيب بصوت نغير.



٢ افتح باب جهاز التحكم عن بعد واضغط على زر الوظيفة الثانية لتشغيل
الوظائف المطبوعة بالأزرق في الازرار.
(افحص مؤشر الوظيفة الثانية على شاشة عرض جهاز التحكم عن بعد)
تقوم هذه الازرار بتشغيل ضبط المؤقت على النحو التالي:

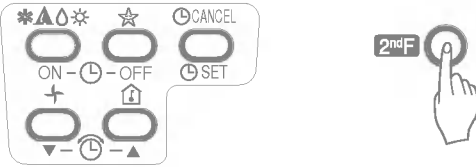

٣ يختفي مؤشر الوظيفة الثانية ألبا في وقت وجيز أو عندما يتم الضغط
على الزر مرة أخرى.

راجع الوظائف الموضحة في الصفحة التالية لتفاصيل أكثر .

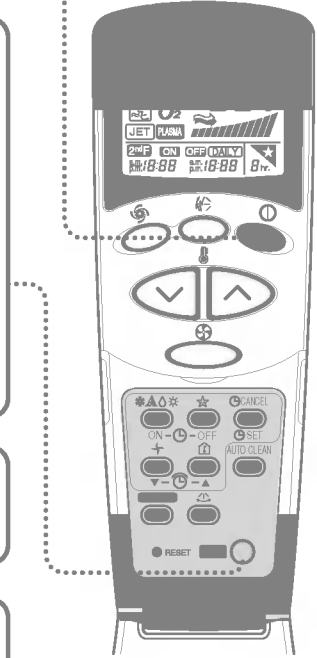

خصائص إضافية

☆ وضعية النوم



- ١ اضغط على زر وضعية النوم الالى لضبط الوقت الذى يتوقف فيه المكيف عن العمل ألياً.
 - ٢ يبرمج الوقت بزيادة ساعة واحدة وذلك بالضغط على زر وضعية النوم الالى من ١ الى ٧ مرات. يمكن الحصول على وضعية النوم من ١ الى ٧ مرات ، لكي تغير فترة الزمن في ساعة واحدة . اضغط على زر وضعية النوم موجها جهاز التحكم عن بعد تجاه المكيف.
 - ٣ تأكد من اضاءة لمبة وضعية النوم الالى في الاتجاه الاعلى لالغاء وضعية النوم . اضغط على زر النوم الالى عدة مرات حتى تختفي النجمة (☆) عن شاشة التشغيل.
- ملاحظات** سوف يعمل وضع الإيقاف في سرعة الروحة المنخفضة (تبريد) او المتوسطة (ضخ الحرارة فقط) من أجل نوم هادئ .
في وضعية التبريد : ترتفع درجة الحرارة ألياً بمقدار ١° سنتغريت بعد كل ٣٠ دقيقة وبمقدار ٢° سنتغريت بعد كل ساعة وذلك من أجل النوم المريح.

ⓐ ضبط الوقت

- ١ يمكن ضبط الوقت عندما تضغط على زر الضبط المسبق . اذا ما وضعت حجارة بطارية جديدة حديثاً . يجب الضغط على زر الضبط المسبق من أجل ضبط الوقت. اضغط على زر التشغيل / الايقاف.
 - ٢ تشغيل الوظيفة الثانية (2nd F)
 - ٣ اضغط على ازرار ضبط الوقت حتى يتم ضبط الوقت المرغوب فيه.
 - ٤ اضغط على زر ضبط الوقت.
- ملاحظات** افحص المؤشر للتوقيت الصباحي والمسائي (AM/PM)

ⓐ تاخير بدء/الايقاف المسبق الضبط

- تأكد من صحة ضبط الوقت على شاشة عرض جهاز التحكم عن بعد.
- تشغيل الوظيفة الثانية (2nd F)
- اضغط على ازرار التشغيل/ الايقاف للموقت لقفل او تشغيل الموقت.
- اضغط على ازرار ضبط الزمن حتى تضبط الوقت المرغوب فيه.
- اضغط على (التشغيل/القفل) الذى تم اختياره وذلك بالضغط على زر ضبط الوقت مع توجيه جهاز التحكم عن بعد تجاه مستقبل لاشارات.
- لالغاء ضبط الموقت
- اضغط على زر الالغاء مع توجيه جهاز التحكم عن بعد تجاه مستقبل لاشارات. (سوف يختفي ضوء لمبة المؤشر على مكيف الهواء و من على شاشة العرض.)

ملاحظات اختر واحدة من العمليات الاربع الآتية:

إثناء عمل الجهاز



تأخير تشغيل ونقل الموقت.



تأخير قفل وتشغيل الموقت



تأخير تشغيل الموقت



تأخير قفل الموقت

التحكم في اتجاه تدفق الهواء

اضغط على زر الانتقال العشوائي وسيتم التغيير بين الفتحات.



اضغط الزر مرة أخرى وسيتم إيقاف الفتحات. بعد ٣٠ دقيقة، تعود الفتحات إلى الوضع الأقصى لتدفق الهواء تلقائياً.

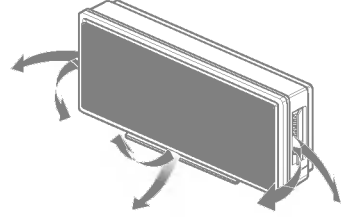

اضغط على زر بدء التشغيل/الإيقاف لبدء تشغيل الوحدة.

وضعية مسار الهواء

تعمل على دوران هواء الغرفة دون تبريد أو تدفئة.

١. اضغط على زر البدء/الإيقاف. تستجيب الوحدة بصوت بيب.
٢. افتح باب جهاز التحكم. اضغط على زر مسار الهواء. اقلب باب جهاز التحكم. الان في كل مرة تضغط على اختيار سرعة المروحة الداخلية. تنتقل سرعة المروحة من منخفضة إلى متنوعة وتعود مرة أخرى إلى منخفضة.

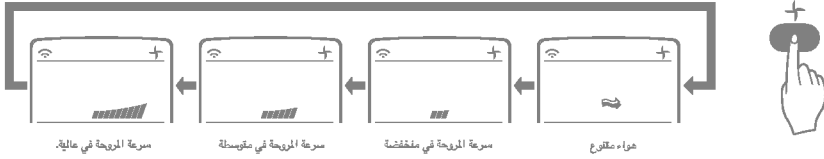

ملاحظات الهواء المتنوع يعمل على ترشيد استهلاك الطاقة ويمنع التبريد الزائد. تنفر سرعة المروحة ألياً من متوسطة إلى منخفضة والعكس هو الصحيح. يعتمد ذلك على الظروف المحيطة بدرجة الحرارة.

تنظيف تلقائي

١. كلما ضغطت على زر التنظيف الأوتوماتيكي Auto Clean، سيتم إيقاف وإلغاء وظيفة التنظيف الأوتوماتيكي.
٢. تعمل وظيفة التنظيف الأوتوماتيكي قبل وبعد العمل بوضع التبريد أو إزالة الرطوبة. للحصول على تفاصيل، راجع النقاط المذكورة أعلاه.
٣. عندما يتم تشغيل الوحدة بعد إيقاف وظيفة التنظيف الأوتوماتيكي، تبدأ وظيفة بدء التبريد (Cool Start) في العمل ويتم تشغيل المروحة الداخلية بعد ٢٠ ثانية.
٤. عندما تضغط على زر تشغيل/إيقاف (Start/Stop) لإيقاف تشغيل الوحدة بعد إيقاف وظيفة التنظيف الأوتوماتيكي، يقوم مكيف الواء بتكوين الهواء الداخلي في وضع التنظيف الأوتوماتيكي (Auto Clean) دون إجراء المزيد من عمليات التبريد أو إزالة الرطوبة. بالنسبة لموديلات التبريد فقط، فهو يستمر لمدة ٣٠ دقيقة، ولمدة ١٦ دقيقة بالنسبة لموديلات التبريد والتدفئة.
٥. إذا ضغطت على زر التنظيف الأوتوماتيكي مرة أخرى أثناء تشغيل الجهاز، سيتم إلغاء وظيفة التنظيف الأوتوماتيكي (Clean Auto).

AUTO CLEAN



ملاحظات

- أثناء عمل وظيفة التنظيف الأوتوماتيكي Auto Clean، يمكن إزالة السوائل المنكثفة المتبقية في الوحدات الداخلية بعد عملية التبريد أو عملية إزالة الرطوبة الصحية.
- أثناء عمل وظيفة التنظيف الأوتوماتيكي Auto Clean، سيكون بالإمكان استخدام زر Start/Stop (بدء التشغيل/الإيقاف) وزر Plasma (بلازما) وزر Auto Clean (تنظيف أوتوماتيكي).

التشغيل الاجباري

اجراءات التشغيل عندما لا يعمل جهاز التحكم عن بعد.
يبدأ التشغيل إذا ما تم الضغط على زر الطاقة .
إذا رغبت في إيقاف التشغيل ، اضغط مرة أخرى على الزر .

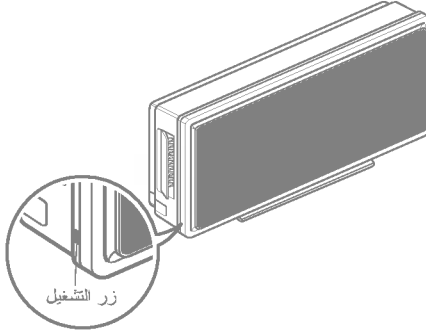

اسلوب ضخ الحرارة		اسلوب التبريد	وضعية التبريد
درجة حرارة الغرفة > ٢١°س	درجة حرارة الغرفة > ٢٤°س		
تدفئة	ازالة الرطوبة صحيا	تبريد	تبريد
عالي	عالي	عالي	عالي
٢٤°س	٢٣°س	٢٢°س	٢٢°س

فحص التشغيل

اثناء فحص التشغيل ، تعمل الوحدة في وضع التبريد بسرعة مروحة عالية ليغض النظر عن درجة الحرارة الغرفة ويتم اعادة الضبط بعد ١٨ دقيقة .

اثناء فحص التشغيل ، اذا تم اشتعال اشارات جهاز التحكم عن بعد تعمل الوحدة حسب ضبط جهاز التحكم عن بعد .
اذا رغبت في استخدام هذه التشغيل ، اققح اللوحة الامامية الى أعلى واضغط على زر الطاقة لمدة ٣ ثواني .
اذا رغبت في إيقاف التشغيل ، اضغط مرة أخرى على الزر .

التشغيل الآلي .

في حالة عودة التيار الكهربائي بعد انقطاعه ، تقوم وظيفة التشغيل الآلي بتشغيل الجهاز آلياً في نفس الوضع السابق .
وعليه ليس هناك حاجة لتشيط هذه الوظيفة بالضغط على أي مفتاح او زر .
تعمل المروحة بسرعة منخفضة في الوضع الاولي ويبدأ الضاغط في العمل بعد ٢و ٣ دقائق .
ما ان يبدأ الضاغط في العمل ، تستنف المروحة سرعتها في الضبط الاولي .

معلومات مساعدة

سرعة المروحة وسعة التبريد

ان سعة التبريد المشار إليها هي القيمة، عندما تضبط سرعة المروحة على السرعة العالية وتصبح السعة أقل او منخفضة او في سرعة المروحة المعتدلة.

يوصى بتشغيل المروحة على سرعة إقصى إذا رغبت في تبريد سريع.

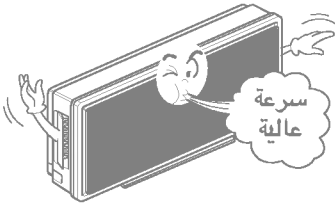

تنبيه : قبل البدء في الصيانة، قم بقتل التيار الكهربائي الرئيسي الداخل في الجهاز.

وحدة الجهاز الداخلي:

تحذير : الباب الشبكي، الصندوق، جهاز التحكم عن بعد
افصل التيار الكهربائي عن الجهاز قبل بدء التنظيف. لكي تنظف بقطعة قماش ناعمة وناشفة. لا تستخدم مبيضات أو كاشطات.



ملاحظات يجب فصل التيار الكهربائي الداخل الى الجهاز قبل تنظيف وحدة الكيف الداخلي.

فلتر الهواء

يجب فحص فلتر الهواء الموجودة خلف الشبكة الأمامية وتنظيفها مرة كل أسبوعين أو أكثر إذا لزم الأمر.

١. اسحب الجزء السفلي من الشبكة للأسفل لرفع اللوحة الأمامية وأبقها مرفوعة.
بعد رفع لسان تثبيت الفلتر قليلاً، اسحب الفلتر للخارج ببطء.

ملاحظات

١. نظف الفلتر بعد توقف الجهاز.

٢. نظف الفلتر بمكنسة كهربائية أو بالصابون والماء الدافئ.

• إذا كانت الأوساخ شديدة الوضوح، فاغسل بمحلول من مادة منظفة في ماء دافئ.
• قد تتعرض الوحدة للتشويه في حالة استخدام ماء ساخن (40 درجة مئوية أو أكثر).

٣. بعد الغسل بالماء، اترك الوحدة في الظل لتجف جيداً.

٤. أعد تركيب الفلتر.

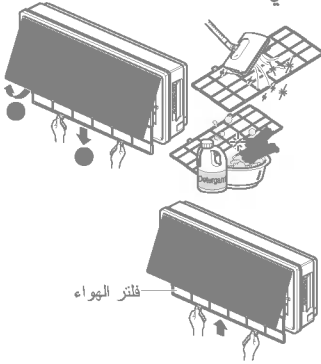

لا تستخدم أي من الآتي:

- ماء بدرجة حرارة أكثر من ٤٠°م سنتغريت
- يمكن أن يشوه الجهاز ولونه.
- مواد حمضية.
- يمكن أن تتلف سطح الجهاز.

وحدة الجهاز الخارجي

يجب فحص ملفات الحرارة، فتحات اللوحة لوحدة الجهاز الخارجي بصورة منتظمة.
وفي حالة تراكم الأوساخ والغبار لا بد من تنظيف بمعدل الحرارة وفتحات اللوحة بواسطة البخار من قبل متخصص.

ملاحظات

ان تراكم الأوساخ يقلل من كفاءة النظام ويزيد من تكلفة التشغيل.

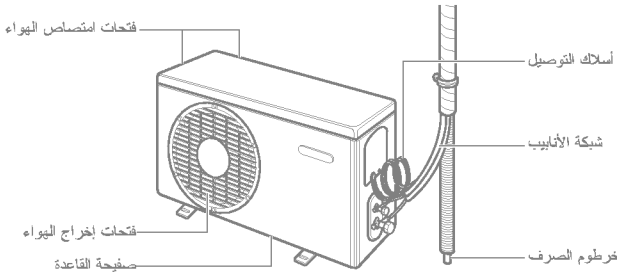

تنظيف الفلتر

• فترة الاستخدام الموصى بها: ٣ أشهر تقريباً

١. ارفع اللوحة الأمامية وأبقها مرفوعة واسحب فلتر الهواء.

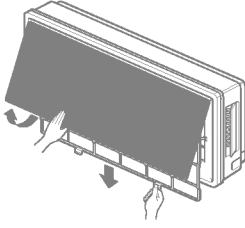

٢. قم بإزالة فلتر البلازما.

تحذير: لا تلمس فلتر البلازما لمدة 10 ثوان بعد القيام بفتح شبكة المدخل، لأن ذلك قد يسبب حدوث صدمة كهربائية.

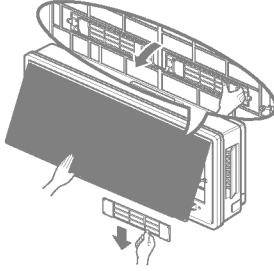

٣. ضع فلتر البلازما في منظف متعادل/ بدون أي إضافات لمدة ما بين ساعة إلى ساعتين ثم رفعهم.

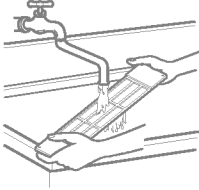

٤. أدخل فلتر البلازما بعد تجفيفه جيداً في الظل. قم الآن بإدخال فلتر الهواء و إغلاق اللوحة الأمامية بصورة محكمة بواسطة الخطاف.

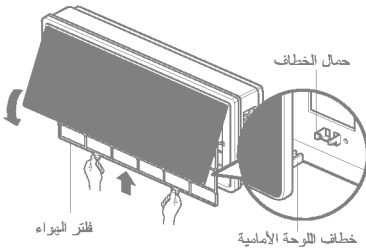
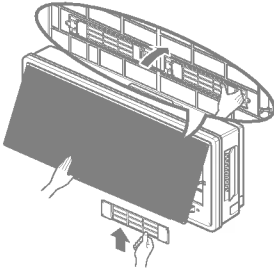

المشاكل الشائعة وحلولها

قبل استدعاء الخدمة

إذا عانيت من مشاكل مع مكيف الهواء، اقرأ المعلومات التالية وحاول حل المشكلة. إذا لم تستطع العثور على حل، فقم بإيقاف تشغيل مكيف الهواء واتصل بالوكيل.

مكيف الهواء لا يعمل

● تأكد من توصيل مكيف الهواء في مأخذ التيار المناسب.

● افحص المصهر (الفيوز) أو قاطع التيار.

● تحقق إذا ما كان من المعتاد أن تكون الفلترية مرتفعة أو منخفضة.

لا يتم الشعور ببرودة الهواء بالقدر الكاف عند الضبط على إعداد التبريد.

● تأكد من صحة إعدادات ضبط درجة الحرارة.

● تحقق لترى إذا ما كان فلتر الهواء مسدود بالأتربة.

● إذا كان الأمر كذلك، فاستبدل الفلتر.

● تأكد من عدم إعاقة تدفق تيار الهواء من الخارج ومن وجود مساحة خالية تزيد عن 20 بوصة بين ظهر مكيف الهواء والحائط أو السياج الموجود خلفه.

● اغلق كل الأبواب والنوافذ وتحقق من وجود أي مصدر للحرارة داخل الغرفة.

قبل استدعاء الخدمة، الرجاء مراجعة القائمة التالية بالمشاكل الشائعة وحلولها.



يعمل مكيف الهواء بشكل طبيعي عند:

• سماعك أصوات طرق.

ينتج هذا عن الماء المتساقط على المروحة في الأيام الممطرة أو في الأجواء ذات الرطوبة العالية. هذه الخاصية مصممة لتساعد على إزالة الرطوبة الموجودة في الهواء وتحسين كفاءة التبريد.

• تسمع صوت طقطقة للترموستات.

ينتج هذا عن تشغيل وتوقف دورة الضاغطة (الكمبروسور).

• ترى الماء يتساقط من مؤخرة الوحدة.

يمكن تجميع الماء في حوض القاعدة في الأجواء عالية الرطوبة أو في أيام ممطرة.

• ترى الماء يفيض ويتساقط من مؤخرة الوحدة.

• تسمع صوت دوران المروحة بدون صوت الضاغطة (الكمبروسور).

هذه خاصية من خصائص التشغيل الطبيعية.

استكشاف الأعطال وإصلاحها

قد لا يعمل مكيف الهواء على نحو طبيعي في الحالات التالية:

		المشكلة
<ul style="list-style-type: none"> • تأكد من أن قابس مكيف الهواء موضوعاً في مأخذ التيار بالكامل. 	<ul style="list-style-type: none"> ■ فصل مكيف الهواء عن مصدر الطاقة. 	
<ul style="list-style-type: none"> • تخصص مصهر المنزل/ علبة قاطع الدائرة الكهربائية وقم باستبدال المصهر أو أعد وضع القاطع. 	<ul style="list-style-type: none"> ■ المصهر محترق/ قاطع الدائرة الكهربائية لا يعمل. 	
<ul style="list-style-type: none"> • في حال حدوث خلل بالطاقة، حول وضع التحكم إلي وضع إيقاف التشغيل. • عند استرداد الطاقة، انتظر لمدة ٣ دقائق للقيام بإعادة تشغيل مكيف الهواء وذلك لمنع تعثر عمل الضاغط أو التحميل المفرط. 	<ul style="list-style-type: none"> ■ خلل في الطاقة 	مكيف الهواء لا يعمل
<ul style="list-style-type: none"> • تأكد من عدم تواجد أي ستائر أو حواجب أو قطع أثاث تعيق مقدمة مكيف الهواء. 	<ul style="list-style-type: none"> ■ إعاقة تدفق الهواء 	
<ul style="list-style-type: none"> • أدر البكرة إلي رقم أعلى. • يوفر الإعداد الأعلى أقصى حد من التبريد. 	<ul style="list-style-type: none"> ■ قد لا يكون الترموستات مثبتاً عند مستوى عال بشكل كافٍ. 	
<ul style="list-style-type: none"> • قم بتنظيف الفلتر مرة كل أسبوعان على الأقل. • ارجع إلي قسم العناية والصيانة. 	<ul style="list-style-type: none"> ■ فلتر الهواء متسخ. 	مكيف الهواء لا يبرد بالمقدار المطلوب
<ul style="list-style-type: none"> • عند تشغيل مكيف الهواء في البداية، فأنتك ستحتاج لتقديم بعض الوقت للسماح لتبريد الغرفة. 	<ul style="list-style-type: none"> ■ قد تكون درجة حرارة الغرفة ساخنة. 	
<ul style="list-style-type: none"> • تحرى عن وجود أي مؤشرات لفرن أرضية مفتوح وسيعود الهواء المبرد. 	<ul style="list-style-type: none"> ■ هروب الهواء المبرد. 	
<ul style="list-style-type: none"> • انظر تجمد مكيف الهواء بأدناه. 	<ul style="list-style-type: none"> ■ تكون الثلج على أنابيب التبريد 	
<ul style="list-style-type: none"> • ثبت وضع التحكم على المروحة العالية High Fan أو التبريد العالي High Cool مع ضبط الترموستات على ١ أو ٢. 	<ul style="list-style-type: none"> ■ يسد الثلج تدفق الهواء ويمنع مكيف الهواء من تبريد الغرفة. 	تجمد مكيف الهواء

يمكنك الرجوع إلي برنامج Energy Star بالتفاصيل على موقعنا بالإنترنت www.Energystar.gov.

