



Odtwarzacz DVD / Magnetowid VHS Podręcznik użytkownika

MODEL : V8816



Przed włączeniem, rozpoczęciem użytkowania lub wprowadzania własnych ustawień sprzętu należy dokładnie zapoznać się z treścią zawartych w niniejszej broszurze wskazówek.



UWAGA
NIEBEZPIECZEŃSTWO
PORAŻENIA PRĄDEM NIE OTWIERAĆ



UWAGA: ABY UNIKNĄĆ NIEBEZPIECZEŃSTWA PORAŻENIA PRĄDEM, NIE NALEŻY ZDEJMOWAĆ POKRYWY PRZEDNIEJ ANI TYLNEJ WEWNĄTRZ URZĄDZENIA NIE MA CZĘŚCI, KTÓRE UŻYTKOWNIK MOŻE W RAZIE ZKODZENIA NAPRAWIAĆ SAMODZIELNIE NAPRAWĘ SPRZĘTU NALEŻY ZLECIĆ ODPOWIEDNIO PRZYGOTOWANYM PRACOWNIKOM SERWISU.



Oznaczenie przedstawiające symbol skierowanego w dół pioruna zakończonego strzałką, wpisany w trójkąt równoboczny, stanowi ostrzeżenie dla użytkownika. Informuje, iż wewnątrz obudowy mogą znajdować się niez izolowane elementy pod napięciem, mogące spowodować niebezpieczeństwo porażenia prądem.



Oznaczenie przedstawiające wykrzyknik wpisany w trójkąt równoboczny stanowi wskazówkę dla użytkownika, informującą, że w dokumentach dotyczących do produktu znaleźć można ważne informacje dotyczące obsługi i konserwacji (naprawy) sprzętu.

UWAGA: ABY UNIKNĄĆ NIEBEZPIECZEŃSTWA POŻARU LUB PORAŻENIA PRĄDEM, NIE WOLNO WYSTAWIAĆ SPRZĘTU NA DZIAŁANIE DESZCZU BĄDŹ WILGOCI.

CLASS 1 LASER PRODUCT
KLASSE 1 LASER PRODUKT
LUOKAN 1 LASER LAITE
KLASS 1 LASER APPARAT
CLASSE 1 PRODUIT LASER

OSTRZEŻENIE:

W odtwarzacz płyt DVD wbudowany jest system laserowy.

Aby nauczyć się poprawnie obsługiwać sprzęt, należy zapoznać się dokładnie z treścią podręcznika użytkownika i zachować podręcznik, by móc skorzystać z zawartych w niego wskazówek w przyszłości. W razie zaistnienia konieczności naprawy sprzętu należy skontaktować się z autoryzowanym punktem serwisowym (zob. postępowanie serwisowe).

Korzystanie z niewłaściwych pilotów oraz przystawek, jak również obsługiwanie urządzenia niezgodnie z instrukcją obsługi może spowodować niebezpieczeństwo silnego promieniowania.

Aby uniknąć niebezpieczeństwa związanego ze szkodliwym działaniem promieniowania laserowego, należy pamiętać o tym, aby nie otwierać obudowy. Po jej otwarciu promieniowanie laserowe będzie widoczne. NIE WOLNO PATRZEĆ BEZPOŚREDNIO NA ŹRÓDŁO PROMIENIOWANIA.

OSTRZEŻENIE: Należy zabezpieczyć sprzęt przed działaniem wody. Nie wolno umieszczać na odtwarzaczu żadnych przedmiotów zawierających płyny (np. wazonów).



Produkt ten został wytworzony zgodnie z wymogami DYREKTYW EWG 89/336/EEC, 93/68/EEC I 73/23/EEC dotyczących zakłóceń radiowych.



Informacje dotyczące praw autorskich:

Zabronione jest kopiowanie, rozpowszechnianie w mediach, publiczne odtwarzanie oraz wypożyczanie materiałów zastrzeżonych bez zgody zastrzegającego.

Produkt wyposażony jest w funkcję zabezpieczającą przed nielegalnym kopiowaniem, opracowaną przez Macrovision. Na niektórych płytach nagrane są sygnały ostrzegawcze dotyczące nielegalnego kopiowania. W przypadku nagrywania oraz odtwarzania takich płyt występują zakłócenia wizji. Produkt objęty jest technologią ochrony przed nielegalnym kopiowaniem, zgodną z patentami oraz innymi zastrzeżeniami praw autorskich Macrovision Corporation oraz innych posiadaczy praw autorskich. Zastosowanie technologii ochrony przed nielegalnym kopiowaniem musi zostać zaakceptowane przez firmę Macrovision Corporation. Jest to technologia przeznaczona do użytku domowego oraz innych wąskich zakresów użytkowych. W szerszym zakresie może ona zostać zastosowana za zgodą Macrovision Corporation. Zabronione jest rozmontowywanie oraz zmiana funkcji sprzętu we własnym zakresie.

NUMER SERYJNY: Numer seryjny znajduje się z tyłu obudowy urządzenia. Numer ten jest numerem identyfikacyjnym produktu.

Model nr _____

Numer seryjny _____

UŻYTKOWNICY WINNI BYĆ ŚWIADOMI FAKTU, ŻE NIE WSZYSTKIE ZESTAWY TELEWIZYJNE WYSOKIEJ JAKOŚCI SĄ W PEŁNI KOMPATYBILNE Z TYM PRODUKTEM I MOGĄ POWODOWAĆ ZAKŁÓCENIA WYŚWIETLANEGO OBRAZU. W PRZYPADKU ZAKŁÓCENIA OBRAZU PRZY WYBIERANIU KOLEJNOLINIOWYM TYPU 625, ZALECA SIĘ PRZELĄCZYĆ PODŁĄCZENIE NA "STANDARDOWĄ JAKOŚĆ" WYJŚCIOWEGO OBRAZU. W PRZYPADKU PYTAŃ DOTYCZĄCYCH KOMPATYBILNOŚCI ZESTAWU TELEWIZYJNEGO Z TYM MODELEM ODTWARZACZA DVD 625p, PROSZĘ SKONTAKTOWAĆ SIĘ Z NASZYM CENTRUM OBSŁUGI KLIENTA.

Właściwości:

- Wszechstronność w odtwarzaniu: DCD, VCD, audio CD lub taśmy VHS.
- Możliwość oglądania DVD podczas nagrywania programu TV na magnetowid.
- Sterowanie pilotem obu segmentów: DVD i magnetowidu.
- Możliwość nagrywania z DVD na taśmę VHS (chyba że płyta DVD jest zabezpieczona przed kopiowaniem).
- Magnetowid z dźwiękiem Hi-Fi stereo

Ważne informacje dotyczące korzystania z tego urządzenia.

To urządzenie wykorzystuje jeden zestaw przycisków sterowania do obsługi odtwarzacza DVD i magnetowidu. Następujące przyciski są pomocne w sterowaniu każdej części:

1

Przycisk POWER

Nacisnąć przycisk POWER znajdujący się na pilocie lub na panelu przednim, aby włączyć to urządzenie.

2

Przycisk DVD

Nacisnąć przycisk DVD na pilocie, aby sterować odtwarzaczem DVD.

3

Przycisk VCR

Nacisnąć przycisk VCR na pilocie, aby sterować magnetowidem. Na panelu przednim zaświeci się wskaźnik VCR informujący o wyborze magnetowidu.

4

Przełącznik DVD/VCR

Nacisnąć przycisk DVD/VCR znajdujący się na panelu przednim, aby przełączyć sterowanie pomiędzy odtwarzaczem DVD a magnetowidem.

Spis treści

Wprowadzenie

Informacje dotyczące bezpieczeństwa	2
Ważne informacje dotyczące korzystania z tego urządzenia	2
Spis treści	3
Przed rozpoczęciem obsługi	4-5
Płyty	4
Ostrzeżenia	5
Informacje dotyczące płyt	5
Informacje na temat stosowanych symboli	5
Panel przedni i wyświetlacz	6
Pilot	7
Panel tylny	8

Przygotowanie urządzenia

Połączenia	9-10
Podłączenie do TV i tunera satelitarnego (lub Dekoder)	9
Przylączanie do urządzeń dodatkowych	10
Przed używaniem – część dla magnetowidu	11-15
Dostrojenie kanału wideo w odbiorniku TV	11
Podłączenia do telewizora	11
Ręczne ustawianie zegara magnetowidu	12
Wybór systemu kolorów	12
Używanie głównego menu	13
Automatyczne dostrajanie stacji telewizyjnych	13
Ręczne dostrajanie stacji telewizyjnych	14
Zmiana kolejności stacji telewizyjnych	15
Usuwanie stacji telewizyjnych	15
Przed używaniem – część dla odtwarzacza DVD	16-19
Wskazówki ogólne	16
Wyświetlacz	16
Ustawienia domyślne	17-19
• Obsługa ustawień domyślnych	17
• Język	17
• Obraz	17
• Dźwięk	18
• Inne	18
• Wskazówki na temat korzystania z urządzenia przez dzieci	19

Używanie

Używanie kaset	20-22
Odtwarzanie taśmy	20
• Pomijanie reklam	20
• Poprawienie ostrości odtwarzanego obrazu	20
Natychmiastowe nagrywanie	21
Programowanie nagrywania przy użyciu menu wyświetlanego na ekranie (OSD)	22
Używanie płyt DVD i VideoCD	23-25
Odtwarzanie płyt DVD i VideoCD	23
Podstawowe funkcje	23
• Przejście do kolejnego TYTUŁU	23
• Przejście do innego ROZDZIAŁU / ŚCIEŻKI	23
• Odtwarzanie w zwolnionym tempie	23
• Zatrzymanie i odtwarzanie poszczególnych slajdów	24
• Przeszukiwanie	24
• Kolejność losowa	24
• Powtarzanie	24
• Powtarzanie A-B	24
• Przeszukiwanie zawartości przy użyciu danych czasowych	24
• 3D Surround	24
• Powiększenie/Pomniejszenie	25
• Przeszukiwanie od wyznaczonego miejsca	25
Dodatkowe funkcje DVD	25
• Menu Tytuł	25

• Menu Płyta	25
• Kąt nachylenia	25
• Zmiana języka	25
• Zmiana kanału Audio	25
• Podpisy	25

Obsługa płyt Audio CD i MP3/WMA

Odtwarzanie płyt Audio CD i MP3/WMA	26
• Uwagi do nagrań w formacie MP3/WMA	26
• Zatrzymanie	27
• Przejście do innej ścieżki dźwiękowej	27
• Powtórzenie ścieżki/ Wszystkie/ Wyłączenie	27
• Przeszukiwanie	27
• Wybór losowy	27
• Powtórzenie A-B	27
• 3D Surround [Efekt trójwymiarowy]	27
• Zmiana kanału audio	27

Obsługa płyt JPEG

Przeglądanie obrazów z płyty JPEG	28
• Przejście do innego pliku	28
• Obraz nieruchomy	28
• Rozciągnięcie obrazu	28
• Obrócenie obrazu	28
• Uwagi do zapisu obrazu JPEG	28

Odtwarzanie programowane

Odtwarzanie programowane płyt Audio CD i MP3/WMA	29
Odtwarzanie programowane płyt Video CD	29
• Powtórzenie zaprogramowanych ścieżek	29
• Usuwanie ścieżki z Listy Programowanej	29
• Usuwanie całej Listy Programowanej	29

Czynności dodatkowe – część dla magnetowidu

Informacje wyświetlane na ekranie	30
Funkcja pamiętania miejsca zatrzymania taśmy	30
Zabezpieczenie przed dziećmi	30
Doktor Wideo (Samotestowanie)	30
System Hi-Fi stereo	31
Zgodność z formatem szerokoekranowym 16:9	31
Ustawienie dekodera	31

Czynności dodatkowe – część dla odtwarzacza DVD

Pamięć dodatkowa	32
Wygaszacz ekranu	32
Ustawienie trybu wideo	32
Nagrywanie specjalne	33
Kopiowanie z odtwarzacza DVD na magnetowid	33
Nagrywanie z innego magnetowidu	33

Pomoc

Obsługa Twojego telewizora z użyciem dostarczonego pilota zdalnego sterowania	34
Rozwiązywanie problemów	35
Lista kodów języków	36
Lista kodów państw	37
Specyfikacje	38

Informacje dotyczące symboli



 Ten symbol jest symbolem ostrzegawczym przed możliwymi uszkodzeniami urządzenia bądź innego sprzętu.

 Ten symbol jest symbolem wskazującym na dodatkowe funkcje.

 Ten symbol jest symbolem wskazującym na możliwość skorzystania z dodatkowych wskazówek i odpowiedzi przydatnych przy przeprowadzaniu określonej operacji.

Przed rozpoczęciem obsługi

Płyty

	DVD (płyta 8 cm / 12 cm)
	Video CD (płyta 8 cm / 12 cm)
	Audio CD (płyta 8 cm / 12 cm)

Dodatkowo, urządzenie to może odtwarzać płyty DVD±R (do odczytu), DVD±RW (odczyt i zapis), płyty Picture CD i SVCD Kodaka, CD-R lub CD-RW zawierające pliki audio, MP3, WMA lub JPEG.



Uwagi

- W zależności od rodzaju sprzętu nagrywającego albo samych płyt CD-R/RW (lub DVD±R/±RW), niektóre płyty CD-R/RW (lub DVD±R/±RW) nie mogą być odtwarzane w tym urządzeniu.
- Nie wolno przyklejać naklejek ani etykiet na płycie (po stronie zawierającej etykietę ani po stronie odtwarzanej).
- Nie wolno podejmować prób odtwarzania płyt o niestandardowym kształcie (np. w kształcie serca lub ośmiokąta), może to bowiem spowodować zakłócenia w działaniu sprzętu.



Informacje o płytach DVD i VideoCD

Niektóre czynności odtwarzania płyt DVD i VideoCD mogą być celowo zablokowane przez oprogramowanie producenta. Jako że to urządzenie odtwarza płyty DVD i VideoCD na podstawie ich zawartości ustalonej przez producenta oprogramowania, niektóre opcje odtwarzania mogą być niedostępne lub dostępne mogą być inne opcje. Należy sprawdzić instrukcję zamieszczoną na płycie DVD lub VideoCD. Niektóre płyty DVD przygotowane do celów komercyjnych mogą nie być obsługiwane przez to urządzenie.

Kody regionalne odtwarzaczy oraz płyt DVD

Niniejszy odtwarzacz zaprojektowany został w taki sposób, aby możliwe było odtwarzanie danych o kodzie regionu "2". Kody regionalne znajdujące się na etykietach niektórych płyt DVD wskazują na typ odtwarzacza, jaki jest dla tych płyt odpowiedni. Niniejsze urządzenie odtwarza wyłącznie płyty, których kod regionalny oznaczony jest jako "2" lub jako "ALL" [wszystkie]. W razie próby odtworzenia dysku z innym kodem na ekranie pojawi się komunikat "Check Regional Code" [sprawdź kod regionalny]. Należy pamiętać, że na niektórych płytach nie jest umieszczony kod regionu (nawet jeśli są to płyty, których odtwarzanie możliwe jest jedynie przy użyciu określonego typu odtwarzaczy).



Terminologia związana z płytami

Tytuł (dotyczy wyłącznie płyt DVD)

Jest to zawartość płyty – film, materiały towarzyszące, materiały dodatkowe, album muzyczny. Każdemu tytułowi przyporządkowany jest odpowiedni numer, aby można go było łatwo zlokalizować.

Rozdział (dotyczy wyłącznie płyt DVD)

Mniejszy od tytułu odcinek filmu lub ścieżki dźwiękowej.

Każdy tytuł składa się z jednego lub większej liczby rozdziałów. Każdemu rozdziałowi przyporządkowany jest odpowiedni numer, dzięki czemu użytkownik może łatwo zlokalizować rozdziały. Na niektórych dyskach rozdziały nie występują.

Ścieżka (tylko dla VideoCD i AudioCD)

Obszary obrazu lub dźwięku na płycie video lub audio. Każda ścieżka posiada przypisany numer pozwalający zlokalizować dowolnie wybraną ścieżkę.

Scene

Na płycie video z funkcjami PBC (kontrola odtwarzania) ruchome i stałe obrazy są podzielone na obszary zwane „Scenami”. Każda scena jest wyświetlana w menu obrazu i posiada przydzielony numer, pozwalający na zlokalizowanie dowolnie wybranej sceny. Scena jest umieszczona na jednej lub więcej ścieżkach.

Rodzaje płyt video

Istnieją dwa rodzaje płyt video:

VideoCD wyposażone w PBC (wersja 2.0)

Funkcja PBC (kontrola odtwarzania) pozwala na korzystanie z menu, opcji wyszukiwania lub innych typowych dla komputerów funkcji. Dodatkowo, jeżeli zawiera je płyta, można przeglądać obrazy w wysokiej rozdzielczości.

VideoCD nie wyposażone w PBC (wersja 1.1)

Używa się ich w ten sam sposób jak płyty audio. Płyty te pozwalają na odtwarzanie zarówno obrazu jak i dźwięku, ale nie są one wyposażone w PBC.

Przed rozpoczęciem obsługi (cd.)

Ostrzeżenia

Sposoby postępowania z urządzeniem

Podczas transportu

Urządzenie powinno być przewożone w oryginalnym opakowaniu i zabezpieczone materiałami fabrycznymi. Aby uchronić urządzenie przed wstrząsami, należy przed jego przewiezieniem zapakować je w sposób, w jaki zapakowane było przy dostawie.

Podczas ustawiania

Jeśli urządzenie umieszczone zostanie w pobliżu telewizora, magnetowidu lub radia, podczas odtwarzania obrazu i dźwięku mogą wystąpić zakłócenia. W takim przypadku należy odsunąć sprzęt od telewizora, magnetowidu lub radia. Można również spróbować wyłączyć urządzenie po uprzednim wyjęciu z niego płyty.

Podczas czyszczenia powierzchni urządzenia

Nie należy stosować toksycznych bądź żrących płynów (np. sprayów owadobójczych) w sąsiedztwie urządzenia. Nie należy pozostawiać na dłuższy czas przedmiotów gumowych lub plastikowych na powierzchni urządzenia, mogą one bowiem zostawiać ślady.

Czyszczenie urządzenia

Czyszczenie obudowy

Należy użyć miękkiej, suchej ściereczki. Jeśli obudowa jest silnie zabrudzona, należy oczyścić ją miękką ściereczką lekko zwilżoną łagodnym środkiem czyszczącym. Nie należy używać rozpuszczalników, środków zawierających alkohol, benzynę lub wybielacze. Środki takie mogą spowodować uszkodzenie powierzchni urządzenia.

Dbłość o wysoką jakość obrazu

Odtwarzacz DVD jest urządzeniem skonstruowanym przy użyciu nowoczesnych technologii. Jeśli zabrudzeniu lub zużyciu ulegną soczewki bądź części napędu dysków, odbije się to negatywnie na jakości obrazu. Zalecane jest testowanie jakości obrazu po upływie 1000 godzin użytkowania. Częstotliwość testowania zależy od otoczenia, w jakim użytkowany jest sprzęt. Szczegółowych informacji dotyczących procedur testowych udzielają sprzedawcy sprzętu.

Informacje dotyczące płyt

Postępowanie z płytami

Nie należy dotykać tej strony płyty, na której zapisane są dane. Płytę należy chwytać za krawędzie w taki sposób, aby nie dotykać palcami powierzchni dysku. Do płyt nie wolno przyklejać nalepek ani etykiet.



Przechowywanie płyt

Po zakończeniu odtwarzania należy umieścić płytę w opakowaniu. Nie wolno pozostawiać płyt w miejscach silnie nasłonecznionych, przegrzanych. Dotyczy to również samochodów, w których podczas parkowania w miejscach nasłonecznionych nastąpić może znaczny wzrost temperatury.

Czyszczenie płyt

Ślady palców oraz kurzu na płytach mogą spowodować pogorszenie jakości obrazu i dźwięku. Przed rozpoczęciem odtwarzania należy przetrzeć płytę czystą ściereczką w kierunku od środka płyty ku krawędziom zewnętrznym.

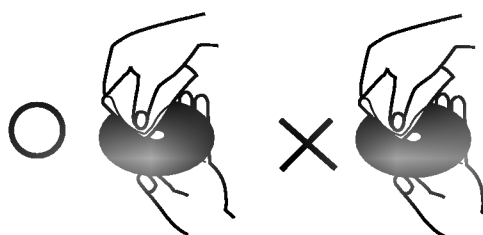

Nie należy stosować rozpuszczalników ani środków czyszczących zawierających alkohol, benzynę lub wybielacze.

Należy również unikać standardowych środków czyszczących oraz sprayów antyelektrostatycznych przeznaczonych do czyszczenia płyt winylowych.







Informacje na temat stosowanych symboli

Wyświetlenie symbolu

Symbol "Ⓢ" może pojawić się na ekranie podczas odtwarzania płyty. Oznacza on, iż któraś z funkcji opisanych w podręczniku użytkownika nie jest dostępna dla określonej płyty DVD.

Informacje na temat wskazówek zawartych na płycie

Jeśli tytuł sekcji zawiera jeden z poniższych symboli, sekcja ta odpowiada wyłącznie dyskom również oznaczonym tymi symbolami.

-  DVD
-  Płyty video z funkcją PBC (kontrola odtwarzania)
-  Płyty video bez funkcji PBC (kontrola odtwarzania)
-  Audio CDs.
-  MP3 disc [płyta zawierająca pliki MP3]
-  Płyta WMA
-  Płyty JPEG

Panel przedni i wyświetlacz

POWER(zasilanie)

Przycisk służący do włączania i wyłączenia odtwarzacza.

Wysunięcie

Reverse Skip/Scan [przejdź/ przeszukaj wstecz] (◀◀ / ◀◀)

Przycisk ten pozwala na przejście do początku bieżącego rozdziału/ ścieżki lub do POPRZEDNIEGO rozdziału/ ścieżki. Wciśnięcie i przytrzymanie tego przycisku przez dwie sekundy umożliwia rozpoczęcie przyspieszonego przeszukiwania wstecz. Do przewijania taśmy w tył. Do podglądania taśmy przy szybkim przewijaniu do tyłu.

Forward Skip/Scan [przejdź/ przeszukaj naprzód] (▶▶ / ▶▶)

Przycisk ten pozwala na przejście do NASTĘPNEGO rozdziału/ ścieżki. Wciśnięcie i przytrzymanie tego przycisku przez dwie sekundy umożliwia rozpoczęcie przyspieszonego przeszukiwania naprzód. Przewijanie do przodu z podglądem

STOP [zatrzymaj] (■) Zatrzymuje odtwarzanie.

Paleta płytW to miejsce należy wkładać płyt

PAUSE [wstrzymaj](|| / ||▶)

Wciśnięcie tego przycisku powoduje tymczasowe zatrzymanie odtwarzania. Kilkakrotne wciśnięcie powoduje rozpoczęcie odtwarzania klatka po klatce.

Wybieranie DVD/VCR

OPEN/CLOSE [otwórz/ zamknij] (▲)

Przycisk ten służy do otwierania i zamykania palety płyt.

Nagrywanie

Kieszonka kasyety

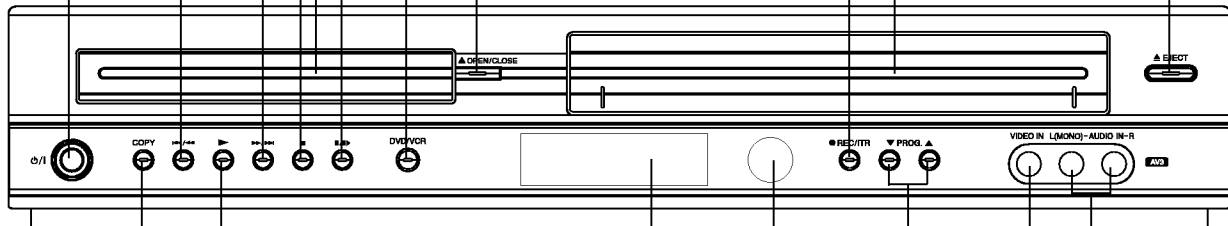

Kopowanie z DVD na VCR

PLAY [odtwórz] (▶)

Wciśnięcie tego przycisku powoduje rozpoczęcie odtwarzania.

Wyświetlacz

W tym okienku wyświetlane są informacje na temat bieżącego statusu odtwarzacza.

Czujnik zdalnego sterowania
Tutaj kierować pilota.

Wejście Audio In (L/R)

Wejście Video IN

Tutaj kierować pilota.

Wyświetla numer bieżącego tytułu

Funkcja programowania włączona.

Wskazuje na tryb powtarzania.

W urządzeniu znajduje się płyta zawierająca pliki MP3

Został wybrany magnetowid.

Włożona płyta DVD.

Włożona płyta CD Video.

Włożona płyta PHOTO.

Włożona płyta WMA.

Wskazuje na tryb TV. (Patrz Uwagi na stronie 21.)

CHPTRK Wyświetla numer bieżącego rozdziału bądź ścieżki.

Do kieszeni DVD jest włożona płyta. (Zapala się gdy płyta została włożona do kieszeni DVD i pulsuje gdy płyta nie jest włożona.)

Wskaznik ikony kłosa

Tętno lejárszasi idó/eltelt idó kijelző

Aktualny program telewizyjny lub kasetka video jest odtwarzana stereo

Trwa kopiowanie z DVD na VHS

Nagrywanie magnetowidu jest uruchomione

Ścieżka Hi-Fi kasyety VHS jest odtwarzana

Kaseta VHS włożona

Zaprogramowane nagrywanie trwa lub jest zaplanowane

Zabezpieczenie przed dziećmi jest uruchomione

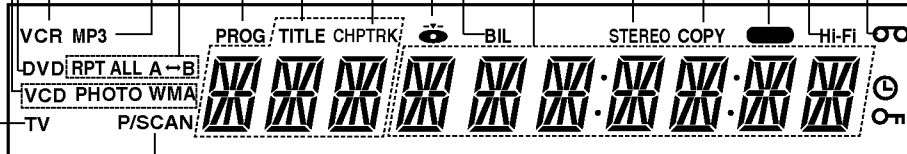

Wskazuje, że włączony został tryb wybierania kolejnoliniowego.

Pilot

- POWER**
Włączanie i wyłączanie urządzenia.
Przycisk wyboru DVD/VCR
Wybieranie trybu operacyjnego pilota.
Klawisze numeryczne 0-9
Umożliwiają wybór numerowanych pozycji w menu.
- TV/VCR**
Przełączanie pomiędzy tunerem telewizora a wewnętrznym tunerem magnetowidu.
przewijanie do tyłu / do przodu
(◀ / ▶)
- DVD: przeszukiwanie do tyłu lub do przodu.
- Magnetowid: Przewija taśmę do tyłu w trybie STOP, umożliwia szybkie wyszukiwanie obrazu do tyłu; Przewija taśmę do przodu w trybie STOP, umożliwia szybkie wyszukiwanie obrazu do przodu.
- PAUSE/STEP (⏸)**
Tymczasowa pauza odtwarzania / naciskać dla odtwarzania klatka po klatce.
- PLAY (▶)**
Wciśnięcie tego przycisku powoduje rozpoczęcie odtwarzania zawartości płyty.
- STOP (■)**
Wciśnięcie tego przycisku powoduje zatrzymanie odtwarzania.
- DISPLAY CLK/CNT**
Dostęp do Wyświetlania na Ekranie. Wyświetlanie aktualnego czasu lub stanu licznika.
◀ ▶ ▲ ▼ (lewo/ prawo/ góra/ dół)
Wybieranie funkcji w menu.
- PR/TRK(+/-)**
- Wybieranie kanału programu w magnetowidzie.
- Dostrajanie ścieżki.
- Strojenie drgań obrazu w płaszczyźnie pionowej w trybie stop-klatki.
- ENTER/OK**
Za pomocą tego przycisku można potwierdzić wybór określonej pozycji menu.
- DISC MENU**
Dostęp do menu płyty DVD
- A-B/LP**
- Przciskając ten przycisk możem ponownie odtworzyć sekwencję fragmentów.
- RANDOM/CM SKIP**
- wybieranie szybkości nagrywania kasyety.
- Przycisk ten umożliwia rozpoczęcie odtwarzania losowo wybranego fragmentu.
- CM SKIP

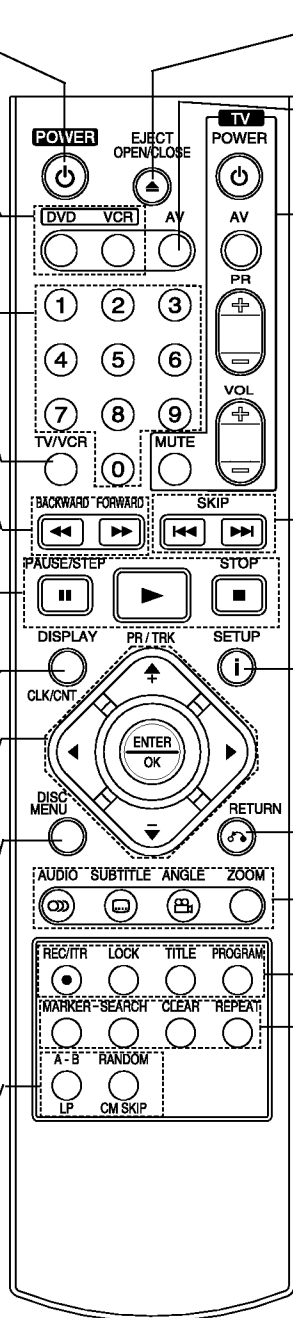

- OPEN/CLOSE EJECT**
- Wciśnięcie tego przycisku powoduje otwarcie bądź zamknięcie palety płyt.
- Wysuwanie kasyety.
- AV**
Wybieranie źródła wejściowego dla nagrywania na kasetę.
- Przyciski sterowania telewizorem (patrz str. 34)**
TV POWER: Włączanie / wyłączanie odbiornika TV.
TV AV : Wybieranie źródła sygnału telewizyjnego
TV PR +/-: wybór kanału telewizora
TV VOL +/-: regulacja głośności telewizora
MUTE: włączenie / wyłączenie dźwięku telewizora
SKIP (◀◀ / ▶▶)
Przejsięcie do następnego rozdziału lub ścieżki. Powoduje powrót do początku bieżącego rozdziału lub ścieżki lub też przejsięcie do poprzedniego rozdziału lub ścieżki.
- SETUP/ i**
Dostęp do lub usunięcie menu ustawień.
- RETURN**
- Usuwanie menu ustawień.
- Wświetlanie menu płyty video z PBC.
- AUDIO**
Przycisk ten umożliwia wybór języka (DVD) lub ścieżki audio (CD).
- SUBTITLE**
Wciśnięcie tego przycisku umożliwia wybór języka, w jakim wyświetlane będą podpisy.
- ANGLE**
Jeśli funkcja ta jest dostępna, przy pomocy tego przycisku można wybrać kął nachylenia kamery DVD.
- ZOOM**
Przycisk ten pozwala na zmianę parametrów obrazu.
- REC/ITR**
Nagrywanie ze źródła wejściowego na kasetę.
- CHILD LOCK**
Włączanie i wyłączanie zabezpieczenia przed dziećmi.
- TITLE**
Wświetlanie menu tytułowego płyty jeśli jest dostępne.
- PROGRAM**
Dzięki temu przyciskowi uzyskać można dostęp do menu programowania, możliwe jest również usunięcie tego menu.
- MARKER**
Za pomocą tego przycisku można zaznaczyć dowolny fragment materiału podczas jego odtwarzania.
- SEARCH**
Wciśnięcie tego przycisku powoduje wyświetlenie menu MARKER SEARCH [wyszukiwania zaznaczonych fragmentów materiału].
- CLEAR**
- Wciśnięcie tego przycisku powoduje usunięcie określonego numeru ścieżki z menu programowania bądź też usunięcie zaznaczenia z menu MARKER SEARCH [Wyszukiwanie zaznaczonych fragmentów].
- kasowanie stanu licznika kasyety
- REPEAT**
Wciśnięcie tego przycisku umożliwia ponowne odtworzenie rozdziału, ścieżki, tytułu bądź całej zawartości.

Zasięg pilota

Pilot należy nakierować na czujnik, a następnie wcisnąć żądany przycisk.

- **Odległość:** Ok. 7 m od czujnika.
- **Kął nachylenia:** Ok. 30 stopni w każdym kierunku (od prostej pomiędzy pilotem a czujnikiem)

Montaż baterii w pilocie

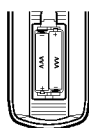

Należy otworzyć kłapkę znajdującą się w tylnej ściance pilota i włożyć dwie baterie R03 (AAA), pamiętając o ustawieniu biegunów baterii zgodnie z oznaczeniami ⊕ i ⊖.

⚠ Ostrzeżenie

Nie należy stosować dwóch baterii odmiennych pod względem typu (standardowe, alkaliczne, itd.). Nie należy również montować w pilocie jednej nowej i jednej używanej baterii.

Panel tylni

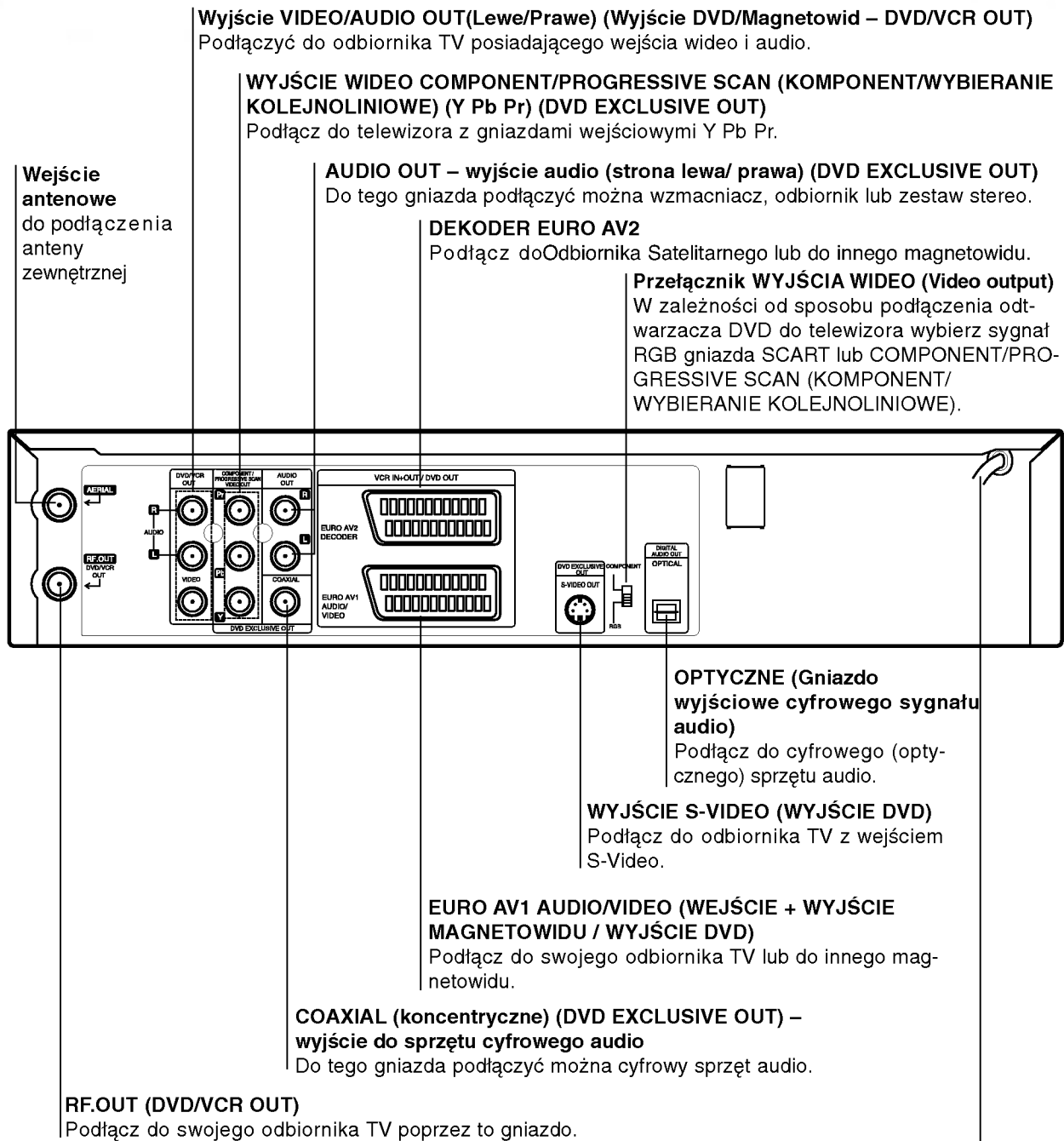

Kabel zasilający
Wtyczkę należy podłączyć do źródła zasilania



Nie należy dotykać bolców znajdujących się w gniazdach wyjścia oraz na tylnym panelu. Dotykanie ich może spowodować spięcie, a w rezultacie trwałe uszkodzenie urządzenia.

Połączenia

Wskazówki

- W zależności od typu telewizora oraz innych urządzeń podłączanych do odtwarzacza możliwy jest wybór spośród różnych, sposobów połączenia z nimi odtwarzacza.
- Aby poprawnie połączyć elementy składowe systemu, należy skorzystać ze wskazówek zamieszczonych w instrukcjach obsługi telewizora, magnetowidu, zestawu stereo oraz pozostałych urządzeń.
- W celu uzyskania wyższej jakości dźwięku należy połączyć ze sobą wyjścia AUDIO OUT z wyjściami audio znajdującymi się na wzmacniaczu, odtwarzaczu, urządzeniach stereo lub audio/video. Więcej informacji na ten temat znaleźć można w rozdziale "Przyłączanie do urządzeń dodatkowych" na str. 10.

Ostrzeżenie

- Należy podłączyć odtwarzacz DVD bezpośrednio do telewizora. Telewizor należy włączyć w trybie video.
- Nie należy łączyć wyjścia AUDIO OUT odtwarzacza DVD z łączem słuchawkowym w gnieździe znajdującym się na panelu nagrywania zestawu audio.

Podłączanie do telewizora i odbiornika satelitarnego (lub Dekoder)

- W zależności od parametrów pozostałych urządzeń należy skorzystać z jednego z wymienionych poniżej połączeń.
- Korzystając z gniazd WYJŚCIA COMPONENT VIDEO, należy przełączyć wyjście video na to COMPONENT. Korzystając z sygnału RGB ze złącza SCART należy przełączyć wyjście video na RGB.

Podłączenie podstawowe (AV)

- Podłączyć gniazdo EURO AV1 AUDIO/VIDEO znajdujące się z tyłu tego urządzenia z gniazdem SCART w TV za pomocą kabla SCART.
- Niektóre stacje nadają zakodowany sygnał TV, który możesz oglądać tylko po zakupieniu lub wypożyczeniu odpowiedniego dekodera. Dekoder taki (konwerter) możesz podłączyć do gniazda EURO AV2 DECODER, znajdującego się na panelu tylnym.

Podłączenie podstawowe (RF)

- Podłączyć kabel antenowy RF z wewnętrznej/zewnętrznej anteny do gniazda AERIAL znajdującego się z tyłu tego urządzenia.
- Podłączyć kabel antenowy RF z gniazda RF.OUT znajdującego się na tylnym panelu tego urządzenia do gniazda anteny w telewizorze.

Podłączenie wyłącznie DVD

- Podłączenie Component Video (Color Stream®)**

 - Podłącz gniazda WYJŚCIA COMPONENT/PROGRESSIVE SCAN VIDEO na odtwarzaczu DVD do odpowiednich gniazd w odbiorniku TV przy pomocy kabla Y Pb Pr.
 - Podłącz lewe i prawe gniazdo WYJŚCIA AUDIO na odtwarzaczu DVD odpowiednio do lewego i prawego gniazda w odbiorniku TV przy pomocy kabelków audio.

Podłączenie S-Video

- Podłącz gniazdo S-VIDEO OUT na tym urządzeniu do gniazda wejścia S-Video w odbiorniku TV przy pomocy kabla S-Video.
- Podłącz lewe i prawe gniazdo WYJŚCIA AUDIO na odtwarzaczu DVD odpowiednio do lewego i prawego gniazda w odbiorniku TV przy pomocy kabelków audio.

Podłączenie Wybierania Kolejnoliniowego (Color Stream®Pro)

- Jeśli używasz telewizora wysokiej jakości lub cyfrowego, możesz skorzystać z przekazywania obrazu przez odtwarzacz w trybie wybierania kolejnoliniowego, uzyskując najlepszą możliwą rozdzielczość obrazu.

- Jeśli Twój telewizor nie obsługuje formatu wybierania kolejnoliniowego, w przypadku użycia tego trybu na Odtwarzaczu DVD, wyświetlany obraz będzie zakłócony.

1 Połącz gniazda COMPONENT/ PROGRESSIVE SCAN VIDEO OUT w odtwarzaczu DVD z odpowiadającymi im gniazdami w telewizorze, używając kabla Y Pb Pr.

2 Połącz lewe i prawe gniazdo wyjścia AUDIO w odtwarzaczu DVD z lewym i prawym gniazdem wejścia w telewizorze używając kabli audio.

Uwagi

- Ustaw tryb wybierania kolejnoliniowego na "On" (Włącz) w menu ustawień sygnału kolejnoliniowego, patrz strona 17.
- Po wprowadzeniu ustawień wybierania kolejnoliniowego, obraz będzie widoczny tylko w telewizorze lub monitorze kompatybilnym z trybem wybierania kolejnoliniowego. Jeśli przypadkowo ustawisz opcję wybierania kolejnoliniowego na On (Włącz), musisz ponownie wprowadzić ustawienia urządzenia.
 - Wyjmij płyty z urządzenia i zamknij szufladkę na płyty. Sprawdź czy na wyświetlaczu pojawił się napis "NO DISC" (brak płyty).
 - Następnie naciśnij przycisk STOP i przytrzymaj go wciśniętym przez 5 sekund. Zostaną przywrócone standardowe ustawienia wyjścia video i znów obraz będzie widoczny na zwykłym telewizorze lub monitorze analogowym.
- Wybieranie kolejnoliniowe nie działa w przypadku podłączenia analogowego wyjścia video (żółte gniazdo VIDEO OUT) lub S-VIDEO.

Tył urządzenia (Podłączenie wyłącznie DVD)

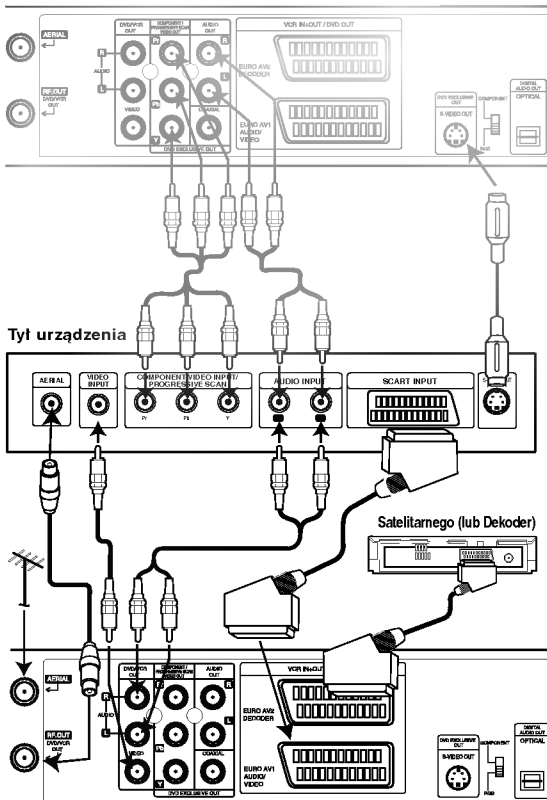

Tył urządzenia (podłączenie podstawowe)

Uwaga

Jeśli telewizor jest wyposażony w gniazdo wejściowe S-VIDEO, podłącz odtwarzacz DVD kablem S-VIDEO. Jeśli korzystasz z kabla S-VIDEO, nie podłączaj żółtego kabla video.

Połączenia (cd.)

Przyłączanie do urządzeń dodatkowych

Przyłączanie do wzmacniacza z dwukanałowym analogowym systemem stereo lub z systemem Dolby Pro Logic II / Pro Logic.

Należy połączyć prawe i lewe wyjście AUDIO OUT, znajdujące się na odtwarzaczu DVD, z prawym i lewym wejściem wzmacniacza, odbiornika lub zestawu stereo przy pomocy kabli audio.

Przyłączanie do wzmacniacza z PCM (cyfrowy system stereo) lub do odbiornika Audio/Video z dekoderni obsługi wielu kanałów (Dolby Digital™, MPEG 2 lub DTS)

1 Należy połączyć wyjście DIGITAL AUDIO OUT (OPTICAL lub COAXIAL) z odpowiednim wejściem wzmacniacza przy użyciu dodatkowego cyfrowego kabla audio (Optycznego lub Koncentrycznego).

2 Należy następnii uruchomić obsługę danych cyfrowych. Więcej informacji na ten temat znaleźć można w rozdziale "Cyfrowe dane audio" (na str. 18).

Cyfrowe, wielokanałowe odtwarzanie dźwięku

Dzięki cyfrowemu, wielokanałowemu połączeniu z odtwarzacza uzyskać można najwyższą jakość dźwięku. Aby ustawić takie połączenie, niezbędny jest wielokanałowy odbiornik Audio/Video obsługujący jeden lub więcej formatów audio obsługiwanych również przez odtwarzacz DVD (MPEG 2, Dolby Digital oraz DTS). Więcej wskazówek znaleźć można w instrukcji obsługi odbiornika oraz na oznaczeniach umieszczonych w przedniej części odbiornika.

Ostrzeżenie:

Według zapisów umowy licencyjnej DTS, dane będą zapisane w formacie cyfrowym DTS, jeśli wybrany zostanie strumień audio DTS.

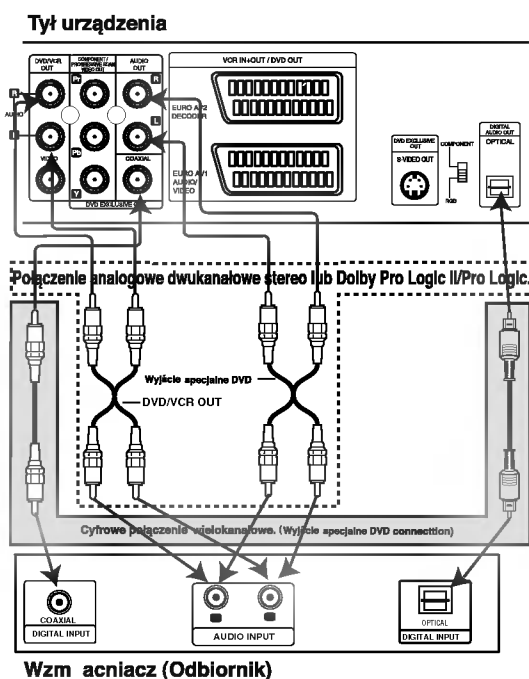

Uwagi

- Jeśli format audio danych cyfrowych nie jest zgodny z parametrami odbiornika, odbiornik generować będzie dźwięk głośny, o wysokim poziomie zakłóceń, bądź w ogóle nie będzie odtwarzał dźwięku.
- Aby sprawdzić, jaki jest format audio płyty znajdującej się w odtwarzaczu, należy wcisnąć przycisk AUDIO.

Przed użyciem – część dla magnetowidu

Dostrojenie kanału wideo w odbiorniku TV

Uwagi

- Niniejszy magnetowid emituje sygnał UHF na kanale 36. Jeśli kanał ten jest używany przez inną stację telewizyjną, lub jeśli obraz jest zniekształcony, można zmienić go na inny. Wykonanie kroków od 5 do 8 pozwala zmienić częstotliwość wyjściową magnetowidu.
- Telewizor odbiera sygnały z magnetowidu w taki sam sposób, jak sygnał ze stacji telewizyjnej. Aby można było oglądać taśmy wideo, należy więc wybrać numer kanału w Państwa telewizorze i odpowiednio go dostroić. Jeśli do podłączenia magnetowidu użyli Państwo przewodu **SCART** lub przewodów **AUDIO** i **VIDEO**, to Państwa telewizor ma już najprawdopodobniej wbudowany kanał przeznaczony dla wideo, który zazwyczaj ma nazwę **AV**.

1 Upewnić się, że magnetowid został podłączony prawidłowo, zgodnie z zaleceniami podanymi wcześniej. Nacisnąć przycisk **POWER** znajdujący się z przodu magnetowidu.
Włączyć telewizor.

2 Włożyć do magnetowidu uprzednio nagrany kasetę wideo i nacisnąć przycisk **PLAY** znajdujący się na pilocie zdalnego sterowania.
Wybrać numer kanału TV, na którym zamierzają Państwo oglądać wideo.
Jeśli nie dysponują Państwo nagrany kasetą wideo, też można przejść do kroków **3** i **4**. Jednak zamiast oglądania nagrania pochodzącego z taśmy, obraz należy dostrajać aż do uzyskania jasnego, niebieskiego ekranu.

3 Proszę dostrajać wybrany kanał do czasu, aż obraz wideo będzie ostry, a dźwięk klarowny.
Jeśli użyto połączenia **SCART** lub przewodów **AUDIO** i **VIDEO**, to dostrajanie telewizora nie jest konieczne. Wystarczy wybrać kanał **AV**, który jest fabrycznie dostrojony tak, aby odtwarzanie z magnetowidu było optymalne.

4 Zachować wybrany kanał w pamięci telewizora.
Jeśli nie wiedzą Państwo jak to zrobić, proszę zapoznać się z instrukcją obsługi telewizora.

5 Kroki 5 do 8 należy przeprowadzić tylko w wypadku, jeśli w sposób opisany w krokach od 1 do 4 nie jest możliwe uzyskanie czystego obrazu.
Wybrać numer kanału TV, na którym zamierzają Państwo oglądać wideo.
Należy upewnić się, że magnetowid jest w stanie czuwania poprzez naciśnięcie przycisku **POWER** na urządzeniu do zdalnego sterowania.
(Wskaźnik **STANDBY** zostanie wyświetlony na wyświetlaczu magnetowidu.)

6 Jednocześnie przycisnąć przyciski **PROG. ▲** i **▼**, znajdujące się na przednim panelu magnetowidu na dłużej niż 4 sekundy.
Na wyświetlaczu magnetowidu pojawi się napis **RF36**.
Na ekranie telewizora zostanie wyświetlony następujący obraz.

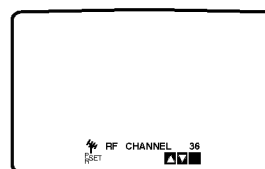

7 Za pomocą przycisków **PROG. ▲** lub **▼** wybrać inny kanał wideo.
Wybierać można dowolny kanał z zakresu od 22 do 68. Możesz również ustawić ten przełącznik na „OFF” (WYŁ) jeśli w przypadku podłączenia magnetowidu do odbiornika TV kablem SCART pojawiają się zakłócenia.

8 Wybrać numer kanału TV, na którym zamierzają Państwo oglądać wideo.
Po ukończeniu wszystkich czynności należy nacisnąć przycisk **0/I** znajdujący się na przednim panelu magnetowidu.
Należy dostroić ten kanał, aż do uzyskania jasnego, niebieskiego ekranu.
Zachować wybrany kanał w pamięci telewizora.

Uwagi

Należy upewnić się, że magnetowid został prawidłowo podłączony, i że udało się dostroić kanał telewizora przeznaczony dla wideo. Jeśli ten kanał nie zostanie dostrojony, oglądanie i nagrywanie taśm wideo nie będzie możliwe!

Podłączenia do telewizora

Jeżeli magnetowid jest używany po raz pierwszy

Po podłączeniu po raz pierwszy magnetowidu do telewizora, na ekranie pojawi się obraz taki jak przedstawiony poniżej.

Aby dokonać dostrojenia stacji telewizyjnych, należy wykonać kroki 3 i 4 ze str. 13.

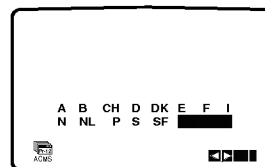

Przed używaniem – część dla magnetowidu

Ręczne ustawianie zegara magnetowidu

Zegar magnetowidu steruje wyświetlaniem czasu i daty magnetowidu.

- 1 Nacisnąć przycisk **i**.
Korzystając z przycisków ◀ lub ▶ należy wybrać **TIME DATE**.
Nacisnąć przycisk **OK**.



- 2 Do zmiany ustawienia godziny (**HH**), minut (**MM**), dnia (**DD**), miesiąca (**MM**) i roku (**YY**) służą przyciski numeryczne na pilocie zdalnego sterowania.

Magnetowid wyświetla czas w formacie 24-godzinny, tzn. godzina ą po południu wyświetlana jest jako 13:00.

Dzień tygodnia zostanie znaleziony automatycznie i wyświetlony po wprowadzeniu roku.

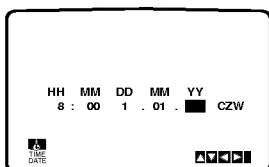

- 3 W razie popełnienia błędów, można je poprawić używając przycisku ◀ lub ▶.
- 4 Nacisnąć przycisk **i**.

Wybór systemu kolorów

- 1 Nacisnąć przycisk **i**.
- 2 Na ekranie telewizora pojawi się menu główne.
- 3 Korzystając z przycisków ◀ lub ▶ należy wybrać **SYSTEM** i nacisnąć przycisk **OK**.
- 4 Przy pomocy przycisków ▲ lub ▼ należy wybrać używany system kodowania kolorów.

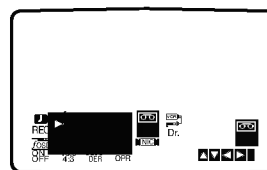

- 5 Korzystając z przycisków ◀ lub ▶ należy wybrać **RF AUDIO**.
Nacisnąć przycisk ▲ lub ▼.

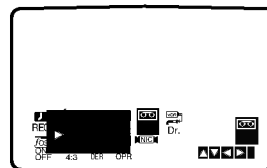

- 6 Kolejne wciśnięcie przycisku **i** spowoduje powrót obrazu telewizyjnego.

Przed używaniem – część dla magnetowidu

Używanie głównego menu

Ten model magnetowidu może być łatwo programowany poprzez wykorzystanie menu wyświetlanego na ekranie. Jest ono obsługiwane przy użyciu pilota zdalnego sterowania.

- 1 Włączyć odbiornik TV i magnetowid wciskając przycisk **POWER**.
- 2 Nacisnąć przycisk **i**.
Na ekranie telewizora pojawi się menu główne.

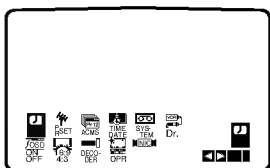

- **REC** - Ustawienia czasu nagrywania (str. 22).
- **PR SET** - Ręczne dostrajanie stacji telewizyjnych (str. 14).
- **ACMS** - System automatycznego zapamiętywania kanałów (str. 13).
- **TIME DATE** - Ustawianie daty i godziny (str. 12).
- **SYSTEM** - Wybór systemu kolorów (str. 12).
- **Dr.** - Sprawdzenie problemów związanych z użytkowaniem magnetowidu (str. 30).
- **F.OSD ON/OFF** - Wyświetlanie trybu operacyjnego magnetowidu (str. 30).
- **16:9/4:3** - Wybór proporcji ekranu telewizora (str. 31).
- **DECODER** - Stosować TV-dekoder dla programów odpłatnych (lub odbiornik satelitarny) z urządzeniem VCR (zob. str. 31).
- **OPR** - Poprawianie ostrości odtwarzanego obrazu (str. 20).
- **NIC** - Aktywacja i dezaktywacja dźwięku cyfrowego NICAM (str.31).

Wskazówka

Możesz zmienić język menu w ramach menu ustawień DVD. (Patrz Języki Menu – strona 17.)

- 3 Używając przycisków **◀ i ▶** wybrać żądane menu. Nacisnąć przycisk **OK** i przyciskami **▲** oraz **▼** dokonać wyboru.
- 4 Wciśnięcie przycisku **i** spowoduje powrót obrazu telewizyjnego.

Automatyczne dostrajanie stacji telewizyjnych

Jeśli transmitowany sygnał telewizyjny jest słaby, to magnetowid może nie wykryć niezbędnych informacji potrzebnych do prawidłowego zapamiętania stacji telewizyjnej. W takim wypadku należy wykorzystać **RĘCZNE DOSTRAJANIE** (opisane na stronach 14).

- 1 Nacisnąć przycisk **POWER**, aby włączyć magnetowid.
- 2 Nacisnąć przycisk **i**.
Na ekranie telewizora pojawi się główne menu. Korzystając z przycisków **◀ i ▶**, należy wybrać **ACMS**. Nacisnąć przycisk **OK**.

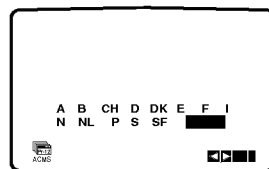
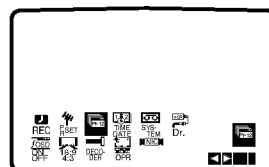

- 3 Naciśnij przycisk **◀ lub ▶**, aby wybrać **KRAJ**.
"A": Austria, "B": Belgia, "CH": Szwajcaria, "D": Niemcy, "DK": Dania, "E": Hiszpania, "F": Francja, "I": Włochy, "N": Norwegia, "NL": Holandia, "P": Portugalia, "S": Szwecja, "SF": Finlandia, **INNE**.
Aby rozpocząć automatyczne dostrajanie, ponownie nacisnąć przycisk **OK**.

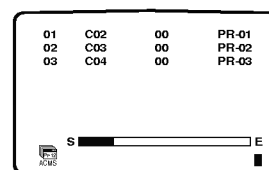

- 4 Po zakończeniu dostrajania pojawi się tablica stacji telewizyjnych **TV STATION TABLE**.
Aby zachować nowe ustawienia, nacisnąć przycisk **i**.

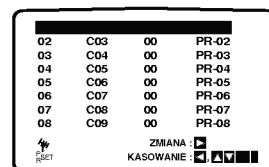

Przed używaniem – część dla magnetowidu

Ręczne dostrajanie stacji telewizyjnych

W pewnych rejonach kraju sygnał telewizyjny może być zbyt słaby, aby magnetowid mógł przeprowadzić automatyczne dostrajanie stacji TV. W celu zapamiętania również stacji, których sygnał jest za słaby do automatycznego rozpoznania, konieczne jest ich ręczne dostrajenie.

1 Naciśnąć przycisk **i**.

Na ekranie telewizora pojawi się menu główne. Korzystając z przycisków ◀ i ▶, należy wybrać **PR SET**.

Naciśnąć przycisk **OK**.

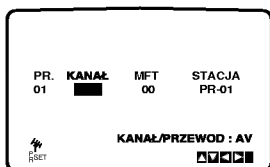
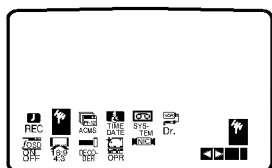

2 Naciśnij przycisk **i**.

Pojawi się tabela z nazwami stacji telewizyjnych. Naciskając przycisk ▲ lub ▼ wybierz numer programu, który chcesz dostroić (np. PR 09).

02	C03	00	PR-02
03	C04	00	PR-03
04	C05	00	PR-04
05	C06	00	PR-05
06	C07	00	PR-06
07	C08	00	PR-07
08	C09	00	PR-08

ZMIANA: KASOWANIE:

3 Naciśnij **OK**.

Naciśnąć przycisk **AV**, aby wybrać **C** (stacje standardowe): C02 - C69 lub **S** (stacje telewizji kablowej): S01 - S41.

Wprowadź numer kanału stacji, którą chcesz dostroić korzystając z przycisków numerycznych albo przycisków ▲ lub ▼ w celu odnalezienia żądanej stacji.

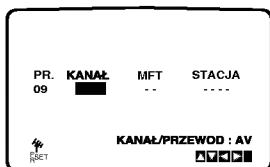

4 Przeszukiwanie zostanie zatrzymane po odnalezieniu stacji.

Wybrać **MFT** naciskając przycisk ▶. Dokonać regulacji przyciskami ▲ i ▼.

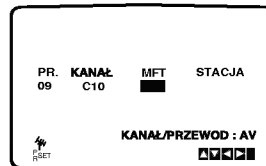

5 W celu nazwania wybranej stacji telewizyjnej naciśnąć przycisk ▶ i wybrać **STACJA**.

Naciśnąć przycisk **OK**.

Pojawi się wykaz nazw stacji telewizyjnych.

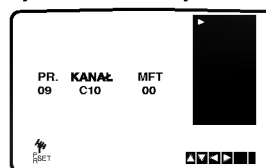

6 Naciśnij przycisk ▲ lub ▼, aby wybrać nazwę stacji z listy.

Naciśnij przycisk **OK**, aby potwierdzić wybór.

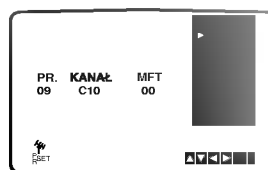

7 Zamiast używać nazw "standardowych", możesz ręcznie zmienić nazwę stacji TV.

Naciśnij przycisk ▶.

Przy pomocy przycisków ▲ i ▼ można wybierać **litery** i **cyfry** nazwy nowej stacji.

Do zmiany wybieranych znaków służą przyciski ◀ i ▶. Naciśnąć przycisk **OK**.

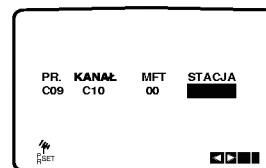

8 Dokonanie wyboru potwierdzić przyciskiem **i**.

Ponownie naciśnąć przycisk **i**. Wybrana stacja telewizyjna jest teraz zapamiętana w magnetowidzie.

Aby ręcznie dostroić kolejne stacje, należy powtarzać czynności od kroku **1 - 8**.

10	--	--
11	--	--
12	--	--
13	--	--
14	--	--
15	--	--
16	--	--

ZMIANA: KASOWANIE:

Przed użyciem – część dla magnetowidu

Zmiana kolejności stacji telewizyjnych

Po dostrojeniu stacji telewizyjnych i ich zapamiętaniu w magnetowidzie, można dokonać zmiany kolejność w jakiej zostały one zapamiętane. Poniżej opisany jest sposób, w jaki można zmienić tę kolejność bez konieczności powtórnego wykonywania wszystkich czynności związanych z dostrajaniem i zapamiętywaniem stacji telewizyjnych.

- 1 Nacisnąć przycisk **i**.
Na ekranie telewizora pojawi się menu główne. Korzystając z przycisków **◀** lub **▶** należy wybrać **PR SET**.
Nacisnąć przycisk **OK**.

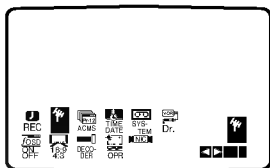

- 2 Nacisnąć przycisk **i**.
Przy pomocy przycisków **▲** lub **▼** należy wybrać **numer programu**, którego pozycję chcemy zmienić (np. PR 03).
Nacisnąć przycisk **▶**.

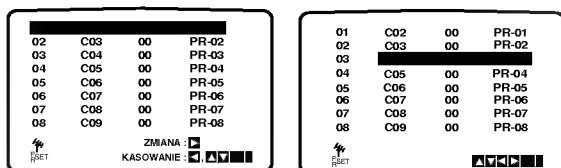

- 3 Przyciskami **▲** lub **▼** wybrać **numer programu**, gdzie chcemy przesunąć wybrany program. (np. PR 05).

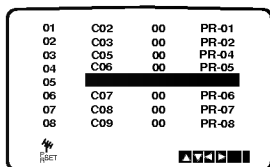

- 4 Nacisnąć przycisk **OK**.
Wybrany **program** otrzyma **nowy numer programu**. Jeżeli chcemy przesunąć inne programy, należy powtórzyć czynności od 1 do 4.
Aby menu zniknęło z ekranu telewizora, nacisnąć przycisk **i**.

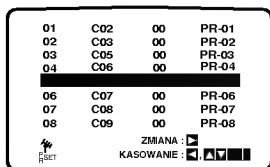

Usuwanie stacji telewizyjnych

Po dostrojeniu stacji TV i zapamiętaniu ich w magnetowidzie, jeżeli chcemy, to można stacje usunąć. Wskazówki podane na tej stronie podają łatwy sposób skasowania niechcianej stacji.

- 1 Nacisnąć przycisk **i**.
Na ekranie telewizora pojawi się menu główne. Korzystając z przycisków **◀** lub **▶**, wybrać **PR SET**.
Nacisnąć przycisk **OK**.

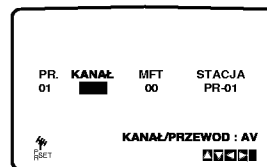
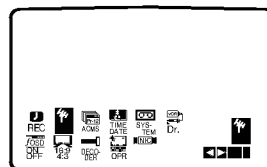

- 2 Nacisnąć przycisk **i**.
Przy pomocy przycisków **▲** lub **▼** należy wybrać **numer programu**, który chcemy usunąć.

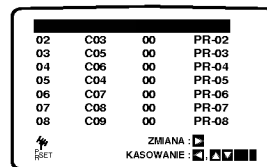

- 3 Nacisnąć przycisk **◀**.
Po krótkiej chwili wybrana stacja zostanie usunięta.

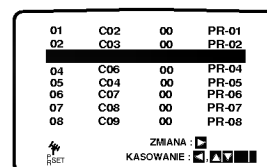

- 4 Aby menu zniknęło z ekranu telewizora, nacisnąć przycisk **i**.
Aby usunąć kolejne stacje należy powtórzyć czynności **1 - 3**.

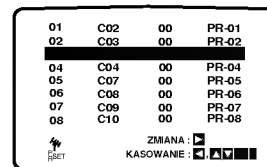

Wybieranie zapamiętanych stacji TV:

Zapamiętane stacje telewizyjne mogą być wybierane w jeden z dwu sposobów.

Używając przycisków PROG. **▲** i **▼** można kolejno wybierać zapamiętane stacje.

Przy użyciu **przycisków numerycznych** pilota zdalnego sterowania można wybrać stację bezpośrednio.

Przed używaniem – część dla odtwarzacza DVD

Wskazówki ogólne

Niniejszy podręcznik zawiera podstawowe wskazówki dotyczące obsługi odtwarzacza DVD. W przypadku niektórych płyt należy zastosować określone procedury dodatkowe. Niektóre płyty odtwarzać można przy użyciu ograniczonej liczby funkcji. W takich przypadkach na ekranie telewizora wyświetlony zostanie symbol  informujący, iż zastosowanie określonej funkcji jest niemożliwe ze względu na możliwości odtwarzacza lub ze względu na cechy charakterystyczne płyty.

Wyświetlacz

Ogólne informacje na temat statusu odtwarzania można wyświetlać na ekranie telewizora, przy czym niektóre pozycje menu można zmienić.

Obsługa wyświetlania na ekranie telewizora









1 Podczas odtwarzania należy wcisnąć przycisk **DISPLAY** [wyświetl].

2 Aby wybrać żądany element, należy przesuwać wskaźnik przy pomocy przycisków oznaczonych strzałkami **▲** i **▼**.

3 Aby zmienić ustawienia danego elementu, należy przesuwać wskaźnik przy pomocy przycisków oznaczonych strzałkami **◀** i **▶**.









Jeśli chcemy zmienić parametry liczbowe, można również skorzystać z przycisków numerycznych (np. w przypadku, gdy chcemy zmienić numer tytułu). W przypadku niektórych funkcji zastosowanie zmienionych ustawień możliwe jest po wciśnięciu przycisku **ENTER**.





Tymczasowe ikony tła

-  Powtórz tytuł
-  Powtórz rozdział
-  Powtarzanie ścieżki (tylko dla płyt video bez PBC)
-  Powtarzanie wszystkich ścieżek (tylko dla płyt video bez PBC)
-  Powtórz A-B
-  Powtórz wyłączenie
-  Wznów odtwarzanie od tego momentu
-  Funkcja niedostępna

Uwagi

- W przypadku niektórych płyt nie wszystkie wymienione poniżej opcje wyświetlania są dostępne.
- Jeśli przez 10 sekund nie zostanie wciśnięty żaden przycisk, pole wyświetlacza znika z ekranu.

Elementy		Funkcja (aby wybrać żądaną funkcję, należy zaznaczyć ją przy pomocy klawiszy oznaczonych strzałkami ▲ / ▼)	Sposób wyboru funkcji
Numer tytułu	 1 / 3	Pokazuje bieżący numer tytułu oraz całkowitą liczbę tytułów. Pozwala na przejście do tytułu o określonym numerze.	◀ / ▶ , lub Numeryczne ENTER
Numer rozdziału	 1 / 12	Wyświetla numer bieżącego rozdziału oraz całkowitą liczbę rozdziałów. Pozwala również na przejście do rozdziału o żądanym numerze.	◀ / ▶ , lub Numeryczne ENTER
Przeszukiwanie według parametrów czasowych		Pokazuje czas odtwarzania oraz przeszukuje płytę według czasu nagrania.	Numeryczne ENTER
Język danych audio oraz tryb Digital Audio Output (obsługa cyfrowych danych audio)	 1 ENG  5.1 CH	Pokazuje język bieżącej ścieżki dźwiękowej, sposób kodowania, numer kanału. Pozwala na zmianę ustawień.	◀ / ▶ , lub AUDIO
Język podpisów		Pokazuje język podpisów oraz liczbę kątów nachylenia. Pozwala na zmianę ustawień.	◀ / ▶ , lub SUBTITLE
Kąt nachylenia	 1 / 1	Pokazuje numer kąta nachylenia oraz pozwala na zmianę ustawienia.	◀ / ▶ , lub ANGLE
Dźwięk	 NORM.	Pokazuje bieżący tryb odtwarzania dźwięku oraz umożliwia zmianę tego ustawienia.	◀ / ▶

Elementy		Funkcja (aby wybrać żądaną funkcję, należy zaznaczyć ją przy pomocy klawiszy oznaczonych strzałkami ▲ / ▼)	Sposób wyboru funkcji
Numer ścieżki	 1 / 4	Pokazuje bieżący numer tytułu oraz całkowitą liczbę tytułów. Pozwala na przejście do tytułu o określonym numerze.	◀ / ▶ , lub Numeryczne ENTER
Czas		Pokazuje czas odtwarzania oraz przeszukuje płytę według czasu nagrania.	–
Kanał audio	 STER.	Pokazuje kanał audio, i zmienia kanał audio.	◀ / ▶ , lub AUDIO
Dźwięk	 NORM.	Pokazuje bieżący tryb odtwarzania dźwięku oraz umożliwia zmianę tego ustawienia.	◀ / ▶

Przed używaniem (cd.) - część dla odtwarzacza DVD

Ustawienia domyślne

Użytkownik może wprowadzić własne ustawienia odtwarzacza.

Obsługa ustawień domyślnych

- 1** Wciśnij przycisk **SETUP**.
Wyświetlone zostanie menu ustawień.



- 2** Aby wybrać żądany element, należy przesuwać wskaźnik po ekranie przy pomocy przycisków oznaczonych strzałkami **▲▼**.

Na ekranie wyświetlane są komunikaty dotyczące bieżących ustawień wybranego elementu oraz inne opcje do wyboru.

- 3** Gdy żądany element zostanie zaznaczony, ustawienia można wybrać spośród dostępnych opcji wciskając klawisz oznaczony strzałką **▶**, a następnie przesuwać wskaźnik przy pomocy klawiszy oznaczonych strzałkami **▲▼**.

- 4** Potwierdź wybór danej opcji wciskając przycisk **ENTER**.

W przypadku niektórych elementów możliwa jest konieczność wykonania dodatkowych czynności.

- 5** Aby wyjść z menu ustawień, należy wcisnąć przycisk **SETUP**, **RETURN** lub **PLAY**.

Język

Język obsługi płyty

Należy wybrać język, w jakim wyświetlane będzie menu płyty, menu Audio oraz podpisy.

Domyślne : wybrany został język oryginalnie wprowadzony przez producenta.

Inny : Aby wybrać inny język, należy wprowadzić przy pomocy przycisków numerycznych czterocyfrowy kod odpowiadający żadanemu językowi (lista kodów znajduje się na str. 36). W razie wprowadzenia błędnego kodu należy wyczyścić pole wciskając przycisk **CLEAR**.

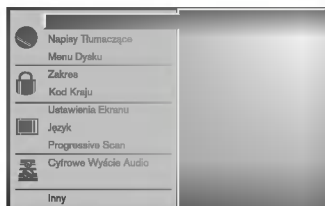

Menu Language [Język]

Należy wybrać język, w jakim wyświetlane będzie menu ustawień. Po wciśnięciu klawisza **SETUP** wyświetli się następujące menu:

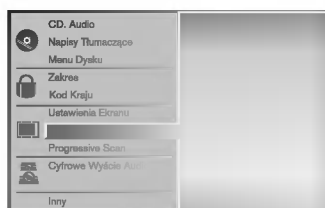

Obraz

Format obrazu na ekranie telewizora

4:3 Letterbox: należy wybrać tę opcję, jeśli odtwarzacz połączony jest do standardowego telewizora o parametrach ekranu 4:3. Format ten pozwala na wyświetlanie obrazu z liniami u góry i u dołu.

4:3 Panscan: Wybierz, gdy połączony jest konwencjonalny odbiornik telewizyjny. Materiał wideo zapisany w formacie Pan & Scan jest odtwarzany w tym formacie (oba brzoży obrazu są obcięte)

16:9 Wide: należy wybrać tę opcję, jeśli odtwarzacz połączony jest do telewizora szerokoe ekranowego o parametrach ekranu 16:9.

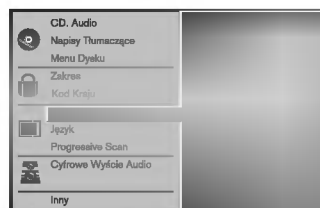

Wybieranie Kolejnoliniowe

Tryb Video Wybierania Kolejnoliniowego zapewnia najlepszą jakość obrazu i mniejsze migotanie. Jeśli korzystasz z gniazd **COMPONENT/PROGRESSIVE SCAN VIDEO OUT**, ale odtwarzacz DVD jest połączony do standardowego (analogowego) telewizora - ustaw opcję Wybierania Kolejnoliniowego na **Off** (Wyłącz).

Jeśli korzystasz z gniazd **Component Video** do podłączenia odtwarzacza do telewizora lub monitora kompatybilnego z sygnałem wybierania kolejnoliniowego - ustaw opcję Wybierania Kolejnoliniowego na **On** (Włącz).

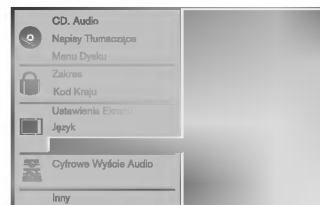

N Uwaga

Opcja **Progressive Scan** (wybieranie kolejnoliniowe) nie zostanie wyświetlona w menu ustawień jeżeli przełącznik tylny będzie ustawiony w pozycji **RGB**.

! Ostrzeżenie

Po wprowadzeniu ustawień wybierania kolejnoliniowego, obraz będzie widoczny tylko w telewizorze lub monitorze kompatybilnym z trybem wybierania kolejnoliniowego. Jeśli przypadkowo ustawisz opcję wybierania kolejnoliniowego na **On** (Włącz), musisz ponownie wprowadzić ustawienia urządzenia.

- 1) Wyjmij płyty z urządzenia i zamknij szufladkę na płyty. Sprawdź czy na wyświetlaczu pojawił się napis **"NO DISC"** (brak płyt).
- 2) Następnie naciśnij przycisk **STOP** i przytrzymaj go wciśniętym przez 5 sekund. Zostaną przywrócone standardowe ustawienia wyjścia wideo i znów obraz będzie widoczny na zwykłym telewizorze lub monitorze analogowym.

Przed używaniem (cd.) - część dla odtwarzacza DVD

Dźwięk

Cyfrowe Wyście Audio

Dla każdej płyty DVD dostępnych jest kilka opcji dotyczących danych audio. Należy ustawić opcję obsługi danych cyfrowych w zależności od używanego sprzętu.

DOLBY DIGITAL/PCM: Należy wybrać opcję "DOLBY DIGITAL/PCM", jeśli wyjście DIGITAL OUT odtwarzacza DVD podłączone jest do dekodera Dolby Digital (lub do wzmacniacza czy innego urządzenia wyposażonego w dekodery Dolby Digital).

Stream/PCM: Należy wybrać opcję "Stream/PCM", jeśli wyjście DIGITAL OUT odtwarzacza DVD połączone jest ze wzmacniaczem lub innym urządzeniem wyposażonym w dekodery DTS, Dolby Digital lub MPEG.

PCM: Tę opcję należy wybrać, jeśli odtwarzacz połączony jest z dwukanałowym wzmacniaczem cyfrowym. Dźwięki generowane przez odtwarzacz DVD będą w formacie PCM 2ch, jeśli odtwarzana będzie płyta video nagrana w systemie Dolby Digital, MPEG 1 lub MPEG 2.

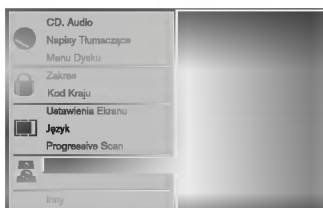

Częstotliwość

Aby zmienić parametr częstotliwości, należy wybrać żądaną opcję obsługi danych cyfrowych w sposób opisany powyżej. Jeśli odbiornik bądź wzmacniacz nie obsługuje fal o częstotliwości 96 kHz, należy wybrać parametr 48 kHz. W takim przypadku urządzenie automatycznie przekształci sygnały o częstotliwości 96 kHz w sygnały o częstotliwości 48 kHz, aby mogły być one odczytane przez system. Jeśli odbiornik lub wzmacniacz obsługuje częstotliwość 96 kHz, należy wybrać tę opcję. Po jej wybraniu urządzenie będzie po prostu przekazywało otrzymany sygnał w niezmienionej formie.

Inny

Można zmieniać ustawienia DRC, Vocal, PBC i Auto Play.

- Aby wybrać żądany element, należy odszukać go przy pomocy przycisków oznaczonych strzałkami ▲/▼, a następnie wcisnąć przycisk ENTER. Opcje wybranego elementu można włączyć lub wyłączyć (On/ Off).

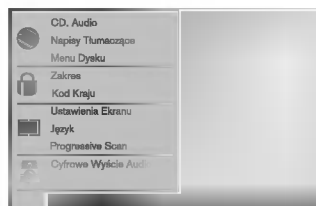

DRC (System kontroli zakresu)

DVD jest formatem umożliwiającym odtwarzanie ścieżki dźwiękowej bardzo dokładnie i realistycznie dzięki technologii digital audio. Można jednak zmniejszyć zakres obsługiwanych danych audio (czyli zmniejszyć rozpiętość skali od najgłośniejszego do najcichszego dźwięku). Pozwala to na odtwarzanie cichszego, ale nie gorszego jakościowo dźwięku. Aby uruchomić tę opcję, należy ustawić DRC jako "Wł" (Włączone).

Vocal

Opcję Vocal należy włączyć wyłącznie w przypadku, gdy odtwarzana jest wielokanałowa płyta typu karaoke. Źródła dźwięku zostaną dzięki temu scalone w jednolity dźwięk stereo.

PBC

Ustawić kontrolę odtwarzania (PBC) na Włączone lub Wyłączone

On (Wł): płyty video z PBC są odtwarzane na podstawie PBC

Off (Wył): płyty video z PBC są odtwarzane tak samo jak płyty audio

Auto Play

Można tak ustawić odtwarzacz DVD, żeby automatycznie rozpoczynał odtwarzanie po włożeniu płyty DVD. Jeśli ten tryb jest aktywny, odtwarzacz odszuka tytuł o najdłuższym czasie odtwarzania i automatycznie rozpocznie jego odtwarzanie.

On (Wł): Funkcja Auto Play jest aktywowana

Off (Wył): Funkcja Auto Play jest nieaktywna.



Uwaga

W niektórych płytach DVD funkcja Auto Play może nie działać

Przed używaniem (cd.) - część dla odtwarzacza DVD

Wskazówki na temat korzystania z urządzenia przez dzieci

Zakres

Filmy na płytach DVD mogą być niewskazane dla dzieci. Aby uniemożliwić dzieciom oglądanie takich filmów, dyski zawierają dane dodatkowe na temat całej zawartości płyty lub na temat poszczególnych nagranych scen. Sceny te ocenione są w skali od 1 do 8. Dysk zawiera również inne wersje danych scen, których odtwarzanie można wybrać. Ocena zawartości bywa różna w różnych krajach. Funkcja Parental Control [kontrola rodzicielska] pozwala na wyłączenie niektórych elementów, jeśli oglądają je dzieci, lub zastąpienie ich innymi, bardziej odpowiednimi.

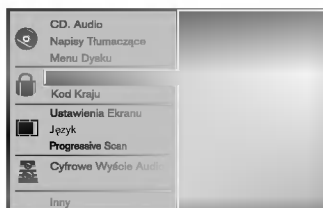

1 W menu ustawień należy wybrać polecenie "Zakres" przy użyciu przycisków oznaczonych strzałkami ▲▼.

2 Po wybraniu polecenia "Zakres" należy wcisnąć klawisz oznaczony strzałką ►.

3 Jeśli uprzednio nie było wprowadzone hasło, należy je wprowadzić (4 cyfry) przy użyciu klawiszy numerycznych. Będzie to osobiste hasło zabezpieczające zawartość. Następnie należy wcisnąć przycisk ENTER i potwierdzić hasło. **Jeśli hasło było wcześniej wprowadzane,** należy wprowadzić je ponownie przy użyciu klawiszy numerycznych, a następnie wcisnąć klawisz ENTER.

W razie pomyłki przy wprowadzaniu kodu (przed naciśnięciem ENTER) należy wybrać polecenie CLEAR [Wyczyść], a następnie wprowadzić czterocyfrowe hasło ponownie.

4 Wybrać ocenę (w skali od 1 do 8) przy pomocy przycisków oznaczonych strzałkami ▲▼. Dane ocenione jako (1) zawierają najmniej ograniczeń dotyczących zawartości, natomiast dane oznaczone jako (8) zawierają ich najwięcej.

Odblokowany : jeśli wybrane zostanie polecenie Odblokowany, funkcja Parental Control zostanie wyłączona, a urządzenie odtworzy zawartość płyty w całości.

Zakres 1-8: Niektóre płyty zawierają treść i nieodpowiednie dla dzieci. Jeśli użytkownik ustawi opcję oceny treści w odtwarzaczu, odtwarzane będą wszystkie sceny ocenione na wysokości podanego parametru lub niżej. Sceny, które ocenione zostaną wyżej, nie zostaną odtworzone, chyba że dysk zawiera alternatywne, mniej niebezpieczne sceny. Alternatywna scena, aby mogła być odtworzona, musi zostać oceniona tak samo lub niżej parametr określony przez użytkownika przy włączeniu funkcji kontrolowania zawartości. Jeśli nie ma odpowiedniej sceny do wyboru, odtwarzanie zostanie zatrzymane. Aby wznowić odtwarzanie, należy wprowadzić ponownie czterocyfrowe hasło zabezpieczające.

5 Aby zapisać wprowadzone zmiany w zakresie oceny zawartości, należy wcisnąć przycisk ENTER, a następnie SETUP, aby opuścić menu Rating.

Country Code (kod kraju)

W tym polu należy wprowadzić kod kraju, według standardów którego opracowane zostały oceny zawartości płyt DVD. Kody znaleźć można na liście w rozdziale "Lista kodów państw" na str. 37.

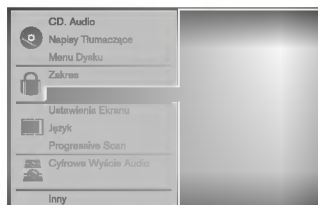

1 Wybierz polecenie Kod Kraju przy pomocy przycisków oznaczonych strzałkami ▲▼ w menu ustawień.

2 Po wybraniu polecenia Kod Kraju wciśnij przycisk oznaczony strzałką ►.

3 Postępuj według wskazówek zawartych w rozdziale "Zakres", punkt 3.

4 Wybierz pierwszy element przy pomocy przycisków oznaczonych strzałkami ▲▼.

5 Przesuń wskaźnik przy pomocy przycisków oznaczonych strzałkami ◀▶, a następnie, korzystając z przycisków oznaczonych strzałkami ▲▼ wybierz drugi element kodu.

6 Wciśnij przycisk ENTER, aby potwierdzić wybrany kod krajowy, a następnie wciśnij SETUP, aby opuścić menu.

Uwaga

Potwierdzenie czterocyfrowego hasła zabezpieczającego jest konieczne przy zmianie kodu krajowego (zob. rozdział "Zmiana czterocyfrowego kodu" poniżej).

Zmiana czterocyfrowego kodu

- 1 Postępuj według wskazówek zawartych w rozdziale "Ocena" (po lewej), w punkcie 1 i 2.
- 2 Wprowadź poprzedni kod i wciśnij przycisk ENTER.
- 3 Wybierz polecenie Change (Zmień) przy pomocy przycisków oznaczonych strzałkami ▲▼, a następnie wciśnij przycisk ENTER.
- 4 Wprowadź nowe czterocyfrowe hasło i wciśnij przycisk ENTER.
- 5 Wprowadź to samo hasło po raz drugi i potwierdź je wciskając klawisz ENTER.
- 6 Wciśnij SETUP, aby wyjść z menu.

W przypadku zapomnienia czterocyfrowego kodu

Jeśli zapomnisz hasła, można je zmienić w następujący sposób.

- 1 Wciśnij przycisk SETUP. Wyświetlone zostanie menu ustawień.
- 2 Przy pomocy przycisków numerycznych wprowadź sześciocyfrową liczbę "210499" Czterocyfrowe, dotychczasowe hasło zostanie usunięte.
- 3 Wprowadź nowe hasło w sposób opisany w rozdziale "Zakres" (po lewej).

Używanie kaset

Odtwarzanie taśmy

Włożenie i wyjęcie kaset wideo jest możliwe jedynie wtedy, gdy magnetowid jest podłączony do zasilania. Magnetowid ten jest w stanie odtwarzać również taśmy typu NTSC (na odbiornikach telewizyjnych typu PAL).

Uzyskiwanie obrazu o lepszej jakości

Po włożeniu kasety do magnetowidu i rozpoczęciu odtwarzania aktywna jest funkcja automatycznego śledzenia ścieżki wizyjnej, umożliwiająca osiągnięcie obrazu o najwyższej jakości. Jeśli jakość nagrania jest niska, należy nacisnąć przycisk TRK + lub - na urządzeniu do zdalnego sterowania, aby ręcznie ustawić śledzenie ścieżki wizyjnej (aż do zniknięcia zniekształceń). Aby ponownie włączyć funkcję automatycznego śledzenia ścieżki wizyjnej, należy nacisnąć klawisz numeryczny 0 na urządzeniu do zdalnego sterowania.

1 Upewnić się, że magnetowid został prawidłowo podłączony, zgodnie z wcześniej podanymi zaleceniami.

Włączyć telewizor.

Nacisnąć przycisk **POWER**, aby włączyć magnetowid.

Włożyć kasetę do magnetowidu.

Kaseta powinna być zwrócona stroną z okienkiem do góry, a strzałką w stronę magnetowidu.

2 W celu rozpoczęcia odtwarzania, nacisnąć przycisk **PLAY**.

Jeśli do magnetowidu zostanie włożona kaseta z usuniętym języczkiem zabezpieczającym przed nagraniem, to magnetowid automatycznie rozpocznie odtwarzanie.

AUTOMATYCZNE POZYCJONOWANIE

Magnetowid automatycznie reguluje pozycję taśmy, aby uzyskać obraz o optymalnej jakości.

3 Aby zatrzymać nieruchomo obraz, nacisnąć przycisk **PAUSE/STEP**.

Po każdym naciśnięciu przycisku **PAUSE/STEP** obraz przesuwa się o jedną klatkę.

Jeżeli zostanie przytrzymany przycisk **FORWARD**, obraz zostanie spowolniony o ok. 1/19 razy w porównaniu z normalnym odtwarzaniem.

Taśma jest zatrzymywana na co najwyżej 5 minut.

Żeby nie uszkodzić taśmy Po 5 minutach magnetowid wyłączy odtwarzanie.

Jakość zatrzymanego obrazu można nieco poprawić używając przycisków TRK + i -.

4 Aby kontynuować odtwarzanie nacisnąć przycisk **PLAY**.

Szukanie z podglądem:

Podczas odtwarzania wciśnięcie przycisku **FORWARD** lub **BACKWARD** umożliwi przewijanie taśmy z podglądem (obraz jest odtwarzany z prędkością 7 razy większą niż normalnie), pozwala to na szybkie przeglądanie nagrania.

Szukanie logiczne:

Podczas przewijania taśmy (w tył lub w przód) wciśnięcie i przytrzymanie przycisku **FORWARD** lub **BACKWARD** spowoduje, że nagranie będzie odtwarzane z prędkością 7 razy większą niż normalnie.

5 Odtwarzanie w zwolnionym tempie, przeszukiwanie :

Podczas odtwarzania lub zatrzymania obrazu należy nacisnąć przycisk kursora "◀" lub "▶".

Można uzyskać następujące prędkości odtwarzania. (-7-krotna, -3-krotna, -1-krotna, zatrzymanie obrazu, zwolnione tempo 1/19, 1-krotna (normalne odtwarzanie), 2-krotna, 7-krotna)

Aby wyłączyć odtwarzanie w zwolnionym tempie i przeszukiwanie – naciśnij odpowiednią funkcję.

Podczas odtwarzania w zwolnionym tempie i przeszukiwania na ekranie mogą pojawić się pasy zakłóceń, co zależy od stanu taśmy.

W razie wystąpienia zniekształceń na ekranie, można je ograniczyć przyciskami TRK + lub -.

6 Aby zakończyć odtwarzanie, nacisnąć przycisk **STOP**. Nacisnąć przycisk **EJECT**.

Po osiągnięciu końca taśmy magnetowid automatycznie zatrzyma odtwarzanie, przewinie taśmę, zatrzyma się i wysunie kasetę.

Pomijanie reklam:

Funkcja ta pozwala podczas odtwarzania na szybkie pominięcie reklam i powrót do odtwarzanego nagrania. Aby pominąć reklamę lub inny fragment nagrania, podczas odtwarzania nacisnąć przycisk **CM SKIP** na pilocie zdalnego sterowania.

Wielokrotnie naciskać przycisk **CM SKIP**, aby pominąć:

1 raz	30 sekund
2 razy	60 sekund
3 razy	90 sekund
4 razy	120 sekund
5 razy	150 sekund
6 razy	180 sekund

Poprawienie ostrości odtwarzanego obrazu:

Ta funkcja automatycznie poprawia jakość odtwarzania obrazu poprzez regulację magnetowidu w zależności od stanu taśmy.

1 Nacisnąć przycisk i.

2 Korzystając z przycisków ◀ lub ▶ wybrać **OPR**.

3 Nacisnąć przycisk **OK**.

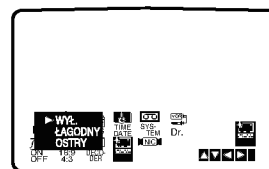

4 Przy pomocy przycisków ▲ lub ▼ wybrać **WYŁ.**, **ŁAGODNY** lub **OSTRY**.

Funkcja OPR działa tylko w trakcie odtwarzania taśmy.

5 Aby menu zniknęło, nacisnąć przycisk i.

Używanie kaset

Natychmiastowe nagrywanie

Magnetowid ten umożliwia nagrywanie kaset wideo przy użyciu różnych prostych metod, np.: natychmiastowe rozpoczęcie nagrywania (**ITR**) powoduje, że magnetowid rozpoczyna nagrywanie przez ustalony przedział czasu lub do chwili całkowitego nagrania kasety.

Niniejszy magnetowid umożliwia nagrywanie kaset w trybie długogrającym (LP), co oznacza podwojony czas nagrywania w stosunku do nominalnego czasu kasety. Na przykład na kasecie typu E-180 można nagrać do 180 minut przy użyciu standardowego nagrywania (SP). Zastosowanie trybu LP pozwoli na nagranie na tej samej kasecie do 360 minut. **Uwaga:** nagrywanie w trybie LP powoduje znaczną utratę jakości obrazu i dźwięku.

- 1** Upewnić się, że magnetowid został prawidłowo podłączony, zgodnie z wcześniej podanymi zaleceniami.
Nacisnąć przycisk **POWER**, aby wyłączyć magnetowid.
- 2** Włożyć do magnetowidu kasetę bez blokady nagrywania.
Kaseta powinna być ustawiona stroną z okienkiem do góry i strzałką zwróconą w stronę magnetowidu.
- 3** Przyciskami PR + lub - wybrać **numer programu**, który ma zostać nagrany.
Program może być wybrany bezpośrednio poprzez wprowadzenie jego numeru przy użyciu **przycisków numerycznych** pilota zdalnego sterowania.
- 4** Jeśli nagrywanie ma się odbywać bezpośrednio poprzez złącze SCART lub RCA, należy naciskać przycisk **AV** do momentu, aż zostanie podświetlone wybrane gniazdo.
AV1 do nagrywania z wyjścia EURO AV1 SCART.
AV2 do nagrywania z wyjścia EURO AV2 SCART.
AV3 do nagrywania z wyjść VIDEO IN oraz AUDIO IN (z prawej & z lewej) wykorzystują gniazda, znajdujące się z przodu magnetowidu.

5 Do zmiany trybu nagrywania standardowego na długogrający i z powrotem, służy przycisk **LP**. Standardowe nagrywanie zapewnia wyższą jakość obrazu i dźwięku, natomiast nagrywanie w trybie LP pozwala na nagranie dwukrotnie dłuższe niż w trybie standardowym.

6 Aby rozpocząć nagrywanie, nacisnąć przycisk **REC/ITR**.

Na ekranie telewizora pojawi się napis RECORD. Jeśli przycisk **REC/ITR** zostanie naciśnięty kilkakrotnie, to każdorazowe jego naciśnięcie wydłuży czas nagrywania o 30 minut. Maksymalny czas nagrywania, jaki można uzyskać w ten sposób wynosi 9 godzin.

7 Użycie przycisku **PAUSE/STEP** pozwala uniknąć nagrania niepożądanych scen.

Ponowne naciśnięcie **PAUSE/STEP** wznowia nagrywanie.

Naciśnięcie przycisku pauzy – **PAUSE/STEP** podczas nagrywania z timerem (ITR) spowoduje przestawienie urządzenia w tryb pauzy w nagrywaniu i unieważnienie funkcji nagrywania z timerem (ITR).

Taśma może być zatrzymana na czas nie dłuższy niż 5 minut. W czasie, gdy nagrywanie jest zatrzymane, na ekranie telewizora wyświetlany jest napis RECP. Po 5 minutach nastąpi automatyczne zatrzymanie taśmy, aby zapobiec uszkodzeniu taśmy lub magnetowidu.

8 W celu zakończenia nagrywania nacisnąć przycisk **STOP**.

Nacisnąć **EJECT**.

N Uwaga

- Jeśli chcemy uniknąć nagrania kasety (co może się łatwo zdarzyć przypadkowo), należy usunąć języczek zabezpieczający znajdujący się na dolnej krawędzi kasety
- Zaklejenie taśmą samoprzylepną miejsca po wytłamanym języczku umożliwi ponownie nagrywanie na kasetę.
- Pamiętać o tym, że można zapisywać jeden program jednocześnie oglądając inny, w następujący sposób: po włączeniu aktualnego zapisu, nacisnąć **TV/VCR**, aby pojawił się na ekranie indykator **TV**, a następnie wybrać inny kanał w swoim telewizorze.

Używanie kaset

Programowanie nagrywania przy użyciu menu wyświetlanego na ekranie (OSD)

Można zaprogramować do 7 audycji z wyprzedzeniem do 1 miesiąca.

N UWAGA

Przed rozpoczęciem programowania czasów nagrywania należy się upewnić, że zegar magnetowidu jest dobrze nastawiony i że pamiętają Państwo, jakim numerem programów zapamiętanych w magnetowidzie odpowiadają poszczególne stacje telewizyjne.

- 1 Włożyć do magnetowidu kasetę bez blokady nagrywania. Kaseeta powinna być ustawiona stroną z okienkiem do góry i strzałką skierowaną w stronę magnetowidu.
- 2 Nacisnąć przycisk **i**.
Przy pomocy przycisków **◀** lub **▶** wybrać REC.
Nacisnąć przycisk OK.
- 3 W celu rozpoczęcia ustawiania parametrów cz. sowych audycji do nagrania, nacisnąć przycisk OK.
Gdy zaprogramowano wszystkie 7 audycji, przyciskami **▲** lub **▼** można wybrać te, które chcemy zmienić lub usunąć. Aby usunąć audycję, nacisnąć przycisk **◀**.

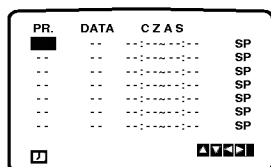

- 4 Korzystając z przycisków numerycznych wprowadzić stację, którą chcemy nagrać.

Jeśli wybierana jest stacja o numerze z zakresu od 1 do 9, najpierw należy wprowadzić cyfrę 0, a dopiero później numer kanału, np. stacja 3 - jako 03. Ponadto kanały można wybierać przy pomocy przycisków **▲** lub **▼**. Wybór należy zatwierdzić przyciskiem **▶**.

Jeśli nagrywanie odbywać się będzie poprzez gniazda AUDIO IN(L/R) i VIDEO IN znajdujące się z przodu lub przez złącza SCART, znajdujące się z tyłu magnetowidu, należy nacisnąć przycisk AV i wybrać odpowiednie złącze (AV1, AV2 lub AV3).

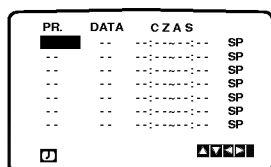

- 5 Używając przycisków numerycznych wprowadzić datę programu. Naciśnięcie przycisku OK przed wprowadzeniem daty daje możliwość wybrania jednej z automatycznych funkcji nagrywania. Przyciskiem **◀** lub **▶** wybrać i zatwierdzić ją przyciskiem OK.
CDZ nagrywanie codziennie (za wyjątkiem sobót i niedziel) o tej samej porze.
NI-SO nagrywanie co tydzień o tej samej porze.

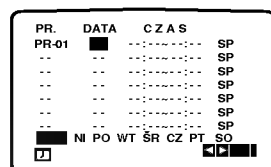

- 6 Za pomocą przycisków numerycznych należy wprowadzić czas rozpoczęcia i zakończenia audycji do nagrania. Należy pamiętać, że magnetowid używa 24 godzinnego formatu, czyli 1 po południu to 13:00. Początek i koniec audycji również można wybrać używając przycisków **▲** i **▼**.

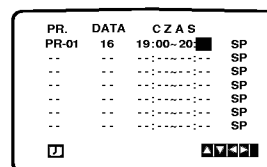

- 7 Naciśnij przycisk **▶** aby wybrać prędkość nagrywania. Przy pomocy przycisków **▲** lub **▼** wskaż wybraną prędkość przesuwu taśmy przy nagrywaniu (SP, IP lub LP). W trybie IP urządzenie ustala, jak dużo miejsca pozostaje jeszcze do wykorzystania na taśmie i w zależności od tego przestawia prędkość przesuwu taśmy na SP (przesuw standardowy) lub LP (przesuw powolny) w taki sposób, aby możliwe było nagranie całego programu.

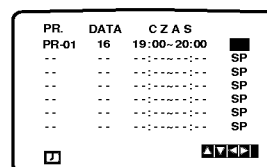

- 8 Sprawdzić, czy wprowadzone informacje dotyczące czasów nagrywania są poprawne. Dwukrotnie nacisnąć przycisk **i**.
Jeśli na ekranie telewizora pojawi się komunikat **SPRAWDŹ**, znaczy to, że dane zostały wprowadzone nieprawidłowo i że trzeba ponownie wprowadzić dane dotyczące nagrywanego programu.
Nacisnąć przycisk **POWER**, aby przełączyć magnetowid w tryb czuwania.
W czasie, gdy magnetowid będzie oczekiwał na nagranie, na jego wyświetlaczu będzie widniał napis **Ⓞ**.
Aby korzystać z odtwarzacza DVD gdy pozostaje on w gotowości do nagrywania z timerem, naciśnij przyciski **POWER** i **DVD** aby przełączyć urządzenie w tryb DVD.
- 9 W celu zakończenia nagrywania nacisnąć przycisk **STOP**.

N Uwaga

- Zapamiętane ustawienia mogą być usuwane i zmieniane bez konieczności powtórzenia wykonywania wszystkich czynności potrzebnych do programowania nagrywania. Aby to zrobić należy wywołać ekran zawierający informacje o zaprogramowanych audycjach. Używając przycisków **▲** i **▼** należy wybrać audycję, którą chcą Państwo zmienić lub usunąć. Naciśnięcie **◀** powoduje usunięcie audycji, naciśnięcie OK powoduje wejście w tryb zmieniania informacji, gdzie przyciskami **◀** i **▶** należy wybrać stację, datę, czas rozpoczęcia i zakończenia, oraz LP. Do wprowadzania odpowiednich informacji służą przyciski **▲** i **▼**.
- Jeżeli programy nakładają się w czasie

Należy się upewnić, czy ustawione czasy nagrywania nie nakładają się na siebie. Jeśli zachodzi taka sytuacja, wtedy priorytet będzie miał program, który rozpoczął się pierwszy.

Przykład:

Program 1 rozpoczyna się o godz. 16:00, a kończy o 17:00.
Program 2 rozpoczyna się o godz. 16:30, a kończy o 17:30.
W tym przypadku program 1 będzie nagrany cały, natomiast program 2 będzie nagrany bez początkowych 30 minut.

Używanie płyt DVD i VideoCD

Odtwarzanie płyt DVD i VideoCD

Przygotowanie do odtwarzania

- Włącz telewizor i wybierz tryb video przypisany wejściu, za pomocą którego telewizor połączony jest z odtwarzaczem DVD.
- Jeśli zamierzasz odtwarzać z płyty lub z zestawu audio dźwięk, włącz sprzęt audio i wybierz wejście, za pomocą którego połączony jest z tym sprzętem odtwarzacz DVD.

1 Wciśnij przycisk OPEN/CLOSE, aby otworzyć paletę płyt.

2 Włóż płytę do otworu na palecie stroną z etykietą ku górze.

Jeśli chcesz odtwarzać dwustronną płytę DVD, upewnij się, czy interesująca Cię strona jest odwrócona w dół.

3 Ponownie wciśnij przycisk OPEN/CLOSE, aby zamknąć paletę.

Na ekranie telewizora pojawi się komunikat READING [Ładowanie], a następnie automatycznie rozpocznie się odtwarzanie. Jeśli tak się nie stanie, wciśnij przycisk PLAY.

W niektórych przypadkach może wyświetlić się menu płyty.

Jeżeli wyświetlone jest menu

Menu może zostać wyświetlone zaraz po załadowaniu płyty DVD lub video zawierającej menu.

Przy pomocy przycisków oznaczonych strzałkami ◀ ▶ ▲ ▼ w dół, w lewo i w prawo wybierz tytuł lub rozdział, który chcesz obejrzeć, a następnie rozpocznij odtwarzanie wciskając przycisk ENTER.

Aby powrócić do okna menu, wystarczy wcisnąć TITLE [tytuł] lub DISC MENU.

- Użyć przycisków numerycznych, aby wybrać żądaną ścieżkę.
Nacisnąć RETURN, aby powrócić do menu.
- Ustawienia menu i dokładne procedury operacyjne w menu mogą się różnić w zależności od płyty.
Postępować zgodnie z instrukcjami znajdującymi się w menu.
Można również wyłączyć PBC w ustawieniach. Patrz str. 18

Uwagi

- Jeśli aktywna jest funkcja kontroli zawartości oglądanej przez dzieci, a dysk nie zawiera oceny (nie jest zarejestrowany), należy wprowadzić czterocyfrowe hasło, a płytę należy zarejestrować (zob. "Wskazówki na temat korzystania z urządzenia przez dzieci" na str. 19).
- Płyty DVD mogą być oznakowane kodami regionalnymi.
- Jeśli kod regionalny płyty jest inny niż kod regionalny obsługiwany przez odtwarzacz, urządzenie nie będzie mogło odtworzyć zawartości takiej płyty. Ten odtwarzacz obsługuje kod regionalny 2 (dwa).
- Aby korzystać z odtwarzacza DVD gdy pozostaje on w gotowości do nagrywania z timerem, naciśnij przyciski POWER i DVD aby przełączyć urządzenie w tryb DVD.

Podstawowe funkcje

Uwaga

Wszystkie czynności opisane w instrukcji należy wykonywać przy użyciu przycisków pilota, chyba że inny sposób ich wykonywania jest zaznaczony w odpowiednim rozdziale. Niektóre z tych czynności przeprowadzić można przy użyciu menu ustawień.

Przejdź do kolejnego TYTUŁU



Jeśli płyta zawiera więcej niż jeden tytuł, przejście do innego tytułu możliwe jest w następujący sposób:

- Naciśnij DISPLAY, następnie naciśnij odpowiedni przycisk numeryczny (0-9), aby wybrać numer tytułu

Przejdź do innego ROZDZIAŁU / ŚCIEŻKI



Jeżeli tytuł na płycie ma więcej niż jeden rozdział lub płyta ma więcej niż jedną ścieżkę, można przejść do kolejnego rozdziału / ścieżki w następujący sposób:

- Nacisnąć przycisk ◀◀ lub ▶▶ podczas odtwarzania, aby wybrać kolejny rozdział / ścieżkę lub wróci na początek rozdziału / ścieżki.
- Nacisnąć dwukrotnie przycisk ◀◀ aby cofnąć się do poprzedniego rozdziału / ścieżki.
- Aby przejść bezpośrednio do dowolnego rozdziału lub podczas odtwarzania DVD, naciśnij DISPLAY, potem ▲▼ w celu wybrania odpowiedniej ikony rozdziału. Następnie wprowadź numer rozdziału lub ścieżki za pomocą przycisków numerycznych (0-9).

Uwaga

W przypadku numerów dwucyfrowych naciskaj przyciski numeryczne (0-9) jeden po drugim w krótkim odstępie.

Odtwarzanie w zwolnionym tempie



- 1 Podczas zatrzymania obrazu należy wciśnij przycisk ◀◀ lub ▶▶.
Odtwarzacz zacznie działać w trybie SLOW [w zwolnionym tempie].
- 2 Przy pomocy przycisku ◀◀ lub ▶▶ wybierz odpowiednią prędkość odtwarzania: ◀◀ 1/16, ◀◀ 1/8, ◀◀ 1/4 or ◀◀ 1/2 (odtwarzanie wstecz) lub ▶▶ 1/16, ▶▶ 1/8, ▶▶ 1/4 lub ▶▶ 1/2 (odtwarzanie w przód).
- 3 Aby zakończyć odtwarzanie w zwolnionym tempie, wciśnij przycisk PLAY.

Uwaga

Odtwarzanie w zwolnionym tempie do tyłu nie jest możliwe w przypadku płyt Video CD.

Używanie płyt DVD i VideoCD

Podstawowe funkcje (cd.)

Zatrzymanie i odtwarzanie poszczególnych slajdów

- 1 Podczas odtwarzania wciśnij przycisk PAUSE/STEP. Odtwarzacz zacznie działać w trybie pause.
- 2 Obraz można przesuwać klatka po klatce naciskając przycisk PAUSE/STEP na pilocie.

Przeszukiwanie

- 1 Naciśnij przycisk ◀ lub ▶ podczas odtwarzania. Odtwarzacz zacznie działać w trybie SEARCH [Przeszukiwanie].
- 2 Naciśnij kilkakrotnie przycisk ◀ lub ▶, aby wybrać żądaną prędkość przeszukiwania: ◀◀X2, ◀◀X4, ◀◀X16, ◀◀◀X100 (wstecz) lub ▶▶X2, ▶▶X4, ▶▶X16, ▶▶X100 (do przodu).
Na płycie video szybkość wyszukiwania zmienia się: ◀◀X2, ◀◀X4, ◀◀X8 (do tyłu) lub ▶▶X2, ▶▶X4, ▶▶X8 (do przodu).
- 3 Aby zakończyć działanie w trybie SEARCH, wciśnij przycisk PLAY.

Kolejność losowa

- 1 Naciśnij przycisk RANDOM podczas odtwarzania lub na zatrzymanej płycie. Urządzenie automatycznie rozpocznie odtwarzanie w kolejności losowej, a na ekranie wyświetlona pojawi się „RANDOM”.
- 2 Aby powrócić do zwykłego odtwarzania, naciśnij przycisk RANDOM udo chwili pojawienia się komunikatu "NORMAL" na ekranie telewizora.



Wskazówki

Po naciśnięciu ▶▶ podczas odtwarzania Random (dowolnego), urządzenie wybiera inny tytuł/ścieżkę i wznowia odtwarzanie w trybie Random.



Uwaga

- Ta funkcja działa wyłącznie z płytami DVD Karaoke i płytami Video CD bez PBC.
- W przypadku płyt Video z PBC musisz wyłączyć PBC w menu ustawień w celu użycia funkcji Random. Patrz str. 18.

Powtarzanie



Płyty DVD video – powtarzanie rozdziału/ tytułu/ zatrzymanie

- 1 Aby powtórzyć bieżący rozdział, wciśnij przycisk REPEAT [Powtórz].
Na ekranie wyświetlona zostanie ikona Repeat Chapter [Powtórzenie rozdziału].
- 2 Aby powtórzyć bieżący tytuł, ponownie wciśnij przycisk REPEAT.
Na ekranie wyświetlona zostanie ikona Repeat Title [Powtórzenie tytułu].
- 3 Aby zakończyć działanie w trybie Repeat, należy po raz trzeci wciśnąć przycisk REPEAT.
Na ekranie pojawi się ikona Repeat Off [Powtarzanie zakończone].

Płyty Video CD – Powtarzanie Ścieżki / Wszystkiego / Wyłączone

- 1 Aby powtórzyć odtwarzanie aktualnej ścieżki naciśnij REPEAT.
Ikona Repeat Track pojawi się na ekranie telewizora.
2. Aby powtórzyć odtwarzanie aktualnej płyty naciśnij REPEAT drugi raz.
Ikona Repeat All pojawi się na ekranie telewizora.
3. Aby wyłączyć tryb powtarzania naciśnij REPEAT trzeci raz.
Ikona Repeat Off pojawi się na ekranie telewizora.



Uwaga

Aby używać opcji powtarzania na płytach Video CD z PBC należy wyłączyć PBC w menu ustawień. Patrz str. 18

Powtarzanie A-B



Aby powtórzyć określoną sekwencję wchodzącą w skład tytułu:

- 1 Wciśnij przycisk A-B w wybranym miejscu rozpoczynającym sekwencję. Na ekranie na krótko wyświetli się "A *".
- 2 Wciśnij ponownie przycisk A-B w miejscu kończącym sekwencję. Na ekranie na krótko wyświetli się "A B", a następnie rozpocznie się ponowne odtwarzanie sekwencji (na wyświetlaczu odtwarzacza pojawi się komunikat "a-b repeat" [powtarzanie A-B]).
- 3 Aby anulować powtórzenie sekwencji, wciśnij przycisk A-B.

Przeszukiwanie zawartości przy użyciu danych czasowych



Funkcje Time Search [przeszukiwanie zawartości przy użyciu parametru czasu nagrania] pozwala na rozpoczęcie odtwarzania w dowolnym momencie.

- 1 W tym celu wciśnij podczas odtwarzania przycisk DISPLAY. Na ekranie pojawi się okno przeszukiwania. Zawiera ono komunikat dotyczący czasu, który upłynął od początku odtwarzania zawartości bieżącej płyty.
- 2 W przeciągu 10 sekund wybierz ikonę Time Search wyświetlaną na ekranie przy pomocy przycisków oznaczonych strzałkami ▲/▼.
W oknie komunikatów na temat przeszukiwania pojawi się pole "-:-:-:-".
- 3 W przeciągu 10 sekund wprowadź czas rozpoczęcia odtwarzania przy użyciu przycisków numerycznych. Wpisz godziny, minuty i sekundy w podanych polach. Jeśli wpiszesz niepoprawną godzinę, można ją skasować naciskając przycisk CLEAR [Wyczyść], a następnie ponownie wprowadź parametr czasu.
- 4 W przeciągu 10 sekund wciśnij przycisk ENTER, aby potwierdzić wybrany moment rozpoczęcia odtwarzania. Odtwarzanie rozpocznie się w podanym punkcie dysku. Jeśli wprowadzony czas jest niepoprawny dla zawartości dysku, odtwarzanie rozpocznie się od bieżącego momentu.

3D Surround [Efekt trójwymiarowy]



Przy pomocy odtwarzacza możliwe jest stworzenie efektu 3D Surround [trójwymiarowego], który polega na symulacji odtwarzania wielokanałowego strumienia dźwięku płynących z dwóch standardowych głośników stereo (zamiast stosowania pięciu lub więcej głośników do odtwarzania wielokanałowych danych audio, typowych dla zestawów kina domowego).



- 1 Wciśnij DISPLAY, aby wybrać opcję "3D SUR" podczas odtwarzania.
- 2 Wciśnij ▲/▼, aby wybrać opcję "NORM." lub "3D SUR".
- 3 Wciśnij ◀▶, aby wybrać opcję "NORM." lub "3D SUR".

Używanie płyt DVD i VideoCD

Podstawowe funkcje (cd.)

Powiększenie/Pomniejszenie

Funkcja Zoon [Powiększenie/ Pomniejszenie] pozwala na powiększanie obrazów i przesuwanie wybranych powiększonych obszarów na ekranie.

- 1 Wciśnij przycisk ZOOM podczas odtwarzania lub zatrzymania obrazu, aby uruchomić funkcję powiększania. Jeśli kilkakrotnie pod rząd przyciśniesz ZOOM, powiększenie zwiększy się (do sześciu razy).
- 2 Przy pomocy przycisków oznaczonych strzałkami   przesuwać wskaźnik po obszarze powiększonego obrazu.
- 3 Aby wznowić odtwarzanie lub powrócić do wstrzymanego obrazu, należy wcisnąć przycisk CLEAR [Wyczyść].



Uwaga

- W przypadku niektórych płyt uruchomienie funkcji powiększania może okazać się niemożliwe.
- Funkcja powiększania może nie działać, jeśli odtwarzane są sceny wielowymiarowe.



Przeszukiwanie od wyznaczonego miejsca





Odtwarzanie można rozpocząć od wcześniej ustalonego miejsca na płycie. W pamięci urządzenia mieści się dziewięć zapisów czasu rozpoczęcia odtwarzania. Aby wprowadzić nowe zaznaczenie:

- 1 Podczas odtwarzania wciśnij przycisk MARKER [Zaznaczanie] w punkcie, od którego chcesz rozpocząć ponownie odtwarzanie. Na ekranie wyświetlona zostanie przez krótki czas ikona Marker.
- 2 Powtarzaj czynność do momentu, gdy zapiszesz żadaną liczbę (do dziewięciu) zaznaczeń dla danego dysku.

Aby odtworzyć zaznaczoną scenę



- 1 Podczas odtwarzania płyty wciśnij przycisk SEARCH [Przeszukiwanie]. Na ekranie wyświetlone zostanie menu MARKER SEARCH [Przeszukiwanie zaznaczeń].
- 2 W ciągu 10 sekund wybierz numer zaznaczenia, które ma zostać odtworzone, przy pomocy klawiszy oznaczonych strzałkami  .
- 3 Wciśnij przycisk ENTER. Odtwarzanie rozpocznie się od zaznaczonej sceny.
- 4 Aby wyjść z menu MARKER SEARCH, wciśnij przycisk SEARCH.

Aby skasować zaznaczenie:

- 1 Podczas odtwarzania zawartości dysku wcisnąć klawisz SEARCH [Szukaj]. Na ekranie wyświetlone zostanie menu MARKER SEARCH [Przeszukiwanie zaznaczeń].
- 2 Wybierz numer zaznaczenia, które ma zostać skasowane, przy pomocy przycisków oznaczonych strzałkami  .
- 3 Wciśnij przycisk CLEAR [Wyczyść]. Numer tego zaznaczenia zostanie skasowany z listy.
- 4 Powtarzaj czynności opisane w pkt. 2 i 3, jeśli chcesz usunąć więcej zaznaczeń.
- 5 Aby wyjść z menu MARKER SEARCH, wciśnij przycisk SEARCH.

Dodatkowe funkcje DVD

Sprawdzanie zawartości płyt DVD: menu

Płyty DVD mogą zawierać menu, dzięki którym użytkownik może uzyskać dostęp do dodatkowych opcji. Aby skorzystać z menu zapisanego na płycie, należy wcisnąć przycisk DISC MENU, a następnie przy pomocy klawiszy numerycznych wybrać żądany element. Można również podświetlać zaznaczenia przesuując wskaźnik przyciskami oznaczonymi strzałkami   , po ich podświetlaniu zaś potwierdzić wybór wciskając przycisk ENTER.

Menu Tytuł

- 1 Wciśnij przycisk TITLE [Tytuł]. Jeśli dla bieżącego tytułu dostępne jest menu, wyświetli się ono na ekranie. Jeśli zaś nie istnieje menu tytułu, może wyświetlić się menu płyty.
- 2 W menu wyliczone mogą być dostępne kąty nachylenia, opcje związane z językiem oraz z podpisami, jak również rozdziały, z których składa się tytuł.
- 3 Aby wyjść z menu, należy ponownie wcisnąć przycisk TITLE.

Menu Płyta

- 1 Wciśnij przycisk DISC MENU. Wyświetlone zostanie menu płyty.
- 2 Aby wyjść z menu, należy ponownie wcisnąć przycisk DISC MENU.

Kąt nachylenia

eśli materiał nagrany został na dysku z kilku różnych ujęć o różnych kątach nachylenia, na ekranie pojawia się migająca ikona nachylenia. Po jej pojawieniu użytkownik może zmienić kąt nachylenia.

- Wciśnij przycisk ANGLE [Kąt nachylenia] podczas odtwarzania dopóty, dopóki kąt nie będzie odpowiedni. Numer bieżącego ustawienia pojawia się na monitorze.

Zmiana języka

Należy kilkakrotnie wcisnąć przycisk AUDIO podczas odtwarzania, aby uzyskać pożądaną język bądź podkład dźwiękowy.

Zmiana kanału Audio

Naciśnij kilkakrotnie AUDIO podczas odtwarzania, aby posłuchać różnych kanałów Audio (STEREO, LEWY, PRAWY).

Podpisy

W celu uzyskania dostępu do listy języków, w których mogą być generowane podpisy, należy kilkakrotnie wcisnąć przycisk SUBTITLE [Podpisy]



Uwaga

Jeśli pojawi się  znak ostrzegawczy, oznacza to, że dla danej płyty żądana opcja nie jest dostępna.

Odtwarzanie płyt Audio i MP3/WMA.

Odtwarzanie płyt Audio i MP3/WMA.

Odtwarzacz DVD może odtwarzać pliki w formacie MP3 lub WMA nagrane na płyty CD-ROM, CD-R lub CD-RW. Zanim zaczniesz odtwarzać pliki MP3 lub WMA, przeczytaj „Uwagi do Nagrań MP3/WMA” zamieszczone po prawej stronie.

1 Włóż płytę i zamknij szufladę.

Płyty Audio; Menu Audio CD pojawi się na ekranie TV, przejdź do punktu 4.

Płyty MP3/WMA; Menu wyboru MP3/WMA – JPEG pojawi się na ekranie TV, przejdź do punktu 2.



2 Naciśnij ▲▼ aby wybrać MP3 lub WMA, następnie naciśnij ENTER.

Menu MP3/WMA pojawi się na ekranie TV. Naciśnij RETURN aby powrócić do menu wyboru MP3/WMA – JPEG.



3 Naciśnij ▲▼ aby wybrać folder, następnie ENTER.

Pojawi się lista plików w folderze.

4 Naciśnij ▲▼ aby wybrać ścieżkę, następnie PLAY lub ENTER.

Rozpocznie się odtwarzanie. Podczas odtwarzania w oknie menu i na wyświetlaczu będzie wyświetlany czas odtwarzania. Odtwarzanie zakończy się po dojeździe do końca płyty. Naciśnij TITLE aby przejść do następnej strony. Naciśnij DISC MENU aby przejść do poprzedniej strony.

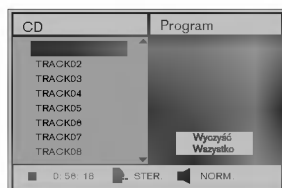

Menu Audio CD

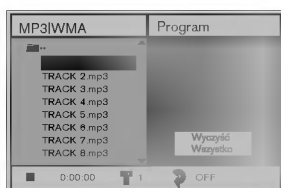

Menu MP3/WMA

Wskazówki

Jeśli znajdujesz się w poziomym liście plików i chcesz wrócić do poziomu listy folderów, użyj strzałek ▲▼ aby podświetlić ■- a następnie naciśnij ENTER aby powrócić do poprzedniego okna ekranu.

5 Aby zatrzymać odtwarzanie w dowolnym momencie, naciśnij STOP.



Uwagi do Nagrań MP3/WMA

O MP3

- MP3 to plik danych dźwiękowych skompresowanych za pomocą MPEG1 – schematu kodowania plików audio w układzie warstwowym „Layer-3”. Pliki mające rozszerzenie .mp3 nazywamy „plikami MP3”.
- Odtwarzacz nie potrafi odtworzyć pliku MP3, jeśli ma on rozszerzenie inne niż .mp3.

O WMA (Window Media Audio)

- Plik WMA to technika kompresji dźwięku firmy Microsoft.
- WMA (Window Media Audio) oferuje dwukrotnie większą kompresję niż format MP3.

Kompatybilność płyt MP3/WMA w tym odtwarzaczu ma następujące ograniczenia:

1. Częstotliwość samplowania - tylko 44,1 kHz (MP3), 22,05-44,1 kHz (WMA)
2. Prędkość przetwarzania danych (Bitrate) w granicach 32-320 kbps (MP3), 32-128 kbps (WMA)
3. Fizyczny format CD-R powinien być ISO-9660
4. Jeśli nagrywasz pliki MP3/WMA przy użyciu oprogramowania, które nie może utworzyć systemu plików (np. Direct-CD), odtworzenie plików MP3/WMA będzie nie możliwe. Zalecamy użycie oprogramowania „Easy-CD Creator”, które tworzy system plików zgodny z ISO 9660.
5. Płyta z pojedynczą sesją powinna mieć w pierwszej ścieżce plik MP3/WMA. Jeśli nie ma pliku MP3/WMA w pierwszej ścieżce, nie można odtwarzać plików MP3/WMA. Jeśli chcesz odtwarzać pliki MP3/WMA, sformatuj dane na krążku lub użyj nowego.
6. Nazwy plików powinny mieć nie więcej niż 8 znaków i muszą zawierać rozszerzenie „.mp3” lub „.wma”, np.: *****.mp3, *****.wma.
7. Nie używaj znaków specjalnych, takich jak /,;, *,?,<,> itp.
8. Całkowita liczba plików na płycie powinna być mniejsza od 650.

Odtwarzacz DVD wymaga, aby nagrania i płyty spełniały określone standardy techniczne. W celu osiągnięcia optymalnej jakości odtwarzania. Płyty nagrane fabrycznie spełniają te wymagania automatycznie. Istnieje wiele różnych formatów płyt zapisywanych. (m.in. CD-R zawierające pliki MP3/WMA). Wymagają one spełnienia pewnych warunków wstępnych (patrz wyżej), aby zapewnić kompatybilne odtwarzanie.

Klienci powinni mieć również na uwadze to, że do ściągania plików MP3/WMA z internetu wymagane jest pozwolenie. Nasza firma nie ma prawa udzielić takiego pozwolenia. O pozwolenie należy się ubiegać u właściciela praw autorskich.

Obsługa plików Audio i MP3/WMA (c.d.)

Zatrzymanie

- 1 Wciśnij przycisk PAUSE/STEP podczas odtwarzania.
- 2 Aby wznowić odtwarzanie, należy wcisnąć przycisk PLAY lub ponownie przycisk PAUSE/STEP.

Przejęcie do innej ścieżki dźwiękowej

- Wciśnij przycisk **⏮** lub **⏭** podczas odtwarzania, aby przejść do następnej ścieżki bądź powrócić do początku bieżącej ścieżki.
- Wciśnij przycisk **⏮** aby powrócić do poprzedniej ścieżki.
- Jeśli odtwarzana jest płyta audio, należy przy pomocy przycisków numerycznych (0-9) przejść do żądanego numeru ścieżki dźwiękowej.

Powtórzenie ścieżki/ Wszystkie/ Wyłączenie

- 1 Aby powtórzyć odtwarzanie bieżącej ścieżki, naciśnij REPEAT. W oknie menu pojawi się ikona „Repeat” oraz napis „Track”.
- 2 Aby powtórzyć odtwarzanie wszystkich ścieżek na płycie, naciśnij REPEAT po raz drugi. W oknie menu pojawi się ikona „Repeat” i napis „All”.
- 3 Aby anulować tryb Repeat, naciśnij REPEAT po raz trzeci. W oknie menu pojawi się ikona „Repeat” i napis „Off”.

Przeszukiwanie

- 1 Naciśnij przycisk **⏮** lub **⏭** podczas odtwarzania. Odtwarzacz rozpocznie działanie w trybie SEARCH [Przeszukiwanie].
- 2 Naciśnij kilkakrotnie przycisk **⏮** lub **⏭**, aby wybrać żądaną prędkość przeszukiwania: **⏮X2**, **⏮X4**, **⏮X8** (wstecz) lub **⏭X2**, **⏭X4**, **⏭X8** (w przód). Prędkości przeszukiwania oraz kierunek pojawiają się w oknie menu.
- 3 Aby zakończyć działanie w trybie SEARCH, należy wcisnąć przycisk PLAY.

Wybór losowy

- 1 Podczas odtwarzania lub przy zatrzymanym odtwarzaniu naciśnij przycisk RANDOM. Urządzenie automatycznie rozpocznie odtwarzanie w losowo wybranej kolejności a na ekranie menu pojawi się napis "RAND".
- 2 Aby powrócić do zwykłego odtwarzania, naciśnij ponownie przycisk RANDOM tak aby napis "RAND." zniknął z ekranu menu.

Powtórzenie A-B

Aby powtórzyć sekwencję:

- 1 Podczas odtwarzania płyty, nacisnąć A-B w wybranym punkcie rozpoczęcia. W oknie menu pojawi się ikona „Repeat” i napis „A*”.
- 2 W żądanym momencie końcowym sekwencji wciśnij ponownie przycisk A-B. Na ekranie menu pojawi się ikona Repeat oraz napis „A B”, a urządzenie zacznie odtwarzać wybraną sekwencję.
- 3 Aby zakończyć powtarzanie sekwencji i powrócić do normalnego odtwarzania, należy ponownie wcisnąć przycisk A-B. Na ekranie menu wyświetlona zostanie ikona Repeat oraz napis „OFF” [Wyłączone].

3D Surround [Efekt trójwymiarowy]

Przy pomocy odtwarzacza możliwe jest stworzenie efektu 3D Surround [trójwymiarowego], który polega na symulacji odtwarzania wielokanałowego strumienia dźwięku płynących z dwóch standardowych głośników stereo (zamiast stosowania pięciu lub więcej głośników do odtwarzania wielokanałowych danych audio, typowych dla zestawów kina domowego).

- 1 Wciśnij DISPLAY lub AUDIO, aby wybrać opcję „3D SUR” podczas odtwarzania.
- 2 Wciśnij **⏮**, aby wybrać opcję „NORM.” lub „3D SUR”.
- 3 Wciśnij **⏭**, aby wybrać opcję „NORM.” lub „3D SUR”.

Zmiana kanału audio

Naciśnij kilkakrotnie AUDIO podczas odtwarzania, aby posłuchać różnych kanałów Audio (STEREO, LEWY, PRAWY).

Obsługa płyty JPEG

Przeglądanie obrazów z płyty JPEG.

Odtwarzacz DVD może odtwarzać płyty z plikami JPEG i obrazami Kodak. Zanim zaczniesz odtwarzać pliki JPEG, przeczytaj Uwagi do MP3 zamieszczone po prawej stronie.

- 1 Włóż płytę i zamknij szufladę.**
Menu wyboru MP3/WMA – JPEG pojawi się na ekranie TV, przejdź do punktu 2.



- 2 Naciśnij ▲▼ aby wybrać JPEG, następnie naciśnij ENTER.**

Menu JPEG pojawi się na ekranie TV.

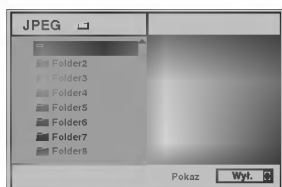

- 3 Naciśnij ▲▼ aby wybrać folder, następnie ENTER.**
Pojawi się lista plików w folderze.
Naciśnij RETURN aby przejść do menu wyboru MP3/WMA – JPEG.

Wskazówki

Jeśli znajdujesz się w poziomie listy plików i chcesz wrócić do poziomu listy folderów, użyj strzałek ▲▼ aby podświetlić "■" a następnie naciśnij ENTER aby powrócić do poprzedniego okna ekranu.

- 4 Jeśli chcesz oglądać konkretny plik, naciśnij ▲▼ podświetlić plik, następnie PLAY lub ENTER.**
Rozpoczyna się procedura oglądania pliku.
Podczas oglądania pliku naciśnij RETURN aby powrócić do poprzedniego menu (menu JPEG).
Naciśnij TITLE, aby przejść do następnej strony. Naciśnij DISC MENU, aby przejść do poprzedniej strony.



Wskazówki

Istnieją 3 opcje szybkości przeglądania slajdów: Szybko, Normal, Wolno, oraz Wył. (wyłączona). Naciśnij ◀▶ żeby podświetlić Pokaz (szybkość przeglądania), a następnie przyciskami ▲/▼ wybrać daną szybkość i wcisnąć ENTER.

- 5 Aby zatrzymać przeglądanie w dowolnym momencie, wcisnąć STOP.**
Pojawi się menu JPEG.

Przejdźcie do następnego pliku.

Naciśnij ◀◀ lub ▶▶ raz podczas oglądania obrazu, aby przejść do następnego lub poprzedniego pliku.

Obraz nieruchomy

- 1 Naciśnij PAUSE/STEP podczas oglądania slajdów.
Odtwarzacz przejdzie w tryb pauzy (PAUSE).
- 2 Aby powrócić do trybu przeglądania slajdów, naciśnij PLAY lub ponownie PAUSE/STEP.

Rozciąganie obrazu

Podczas wyświetlania obrazu naciśnij ▲▼, aby rozciągnąć obraz pionowo lub poziomo.

Obracanie obrazu

Podczas wyświetlania obrazu naciśnij ◀▶ aby obrócić obraz zgodnie lub przeciwnie do kierunku ruchu wskazówek zegara.

Uwagi do zapisu obrazu JPEG

- W zależności od rozmiaru i liczby plików JPEG, odtwarzacz DVD może potrzebować dłuższego czasu do wczytania do pamięci zawartości płyty. Jeśli na ekranie nic nie pojawi się po upływie kilku minut, oznacza to że niektóre pliki są za duże. Zmniejsz rozdzielczość obrazu JPEG do wielkości mniejszej niż 2 mega pikseli i wypal nową płytę.
- Całkowita liczba plików i folderów na płycie powinna być mniejsza od 650.
- Niektóre płyty mogą być niekompatybilne z powodu różnych formatów zapisu lub stanu płyty.
- Jeśli do wypalania plików jpeg na CD-R używasz oprogramowania takiego jak „Easy-CD Creator”, sprawdź przy kopiowaniu zawartości na płytę, czy wszystkie pliki mają rozszerzenie .jpg.
- Jeśli pliki mają rozszerzenia .jpe lub .jpeg, należy je zmienić na .jpg.
- Nazwy plików bez rozszerzenia .jpg będą nieczytelne dla tego odtwarzacza, nawet jeśli te pliki są pokazane w eksploratorze Windows jako obrazy JPEG.

Odtwarzanie programowane

Odtwarzanie programowane płyt Audio CD i MP3/WMA.

Funkcja Program umożliwia zapisanie ulubionych ścieżek z dowolnych płyt do pamięci odtwarzacza.

Program może zawierać 30 ścieżek.

- 1** Naciśnij PROGRAM podczas odtwarzania lub w trybie zatrzymania (Stop), aby wejść do trybu edycji programu. Po prawej stronie okna menu, z prawej strony napisu PROGRAM pojawi się znaczek .

Uwaga

Naciśnij PROGRAM aby wyjść z trybu edycji programu, wówczas znaczek  zniknie.



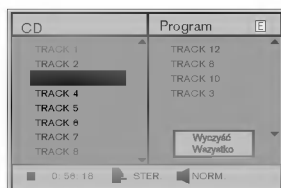

- 2** Wybierz ścieżkę, następnie naciśnij ENTER, aby umieścić wybraną ścieżkę w liście Programu.
- 3** Powtórz krok 2, aby umieścić kolejne ścieżki na liście Programu.



Menu Audio CD



Menu MP3/WMA

- 4** Naciśnij . Na liście zostanie podświetlona zaprogramowana ścieżka, którą ostatnio wybrałeś.
- 5** Naciśnij   aby wybrać ścieżkę, którą chcesz zacząć odtwarzać. Naciśnij TITLE, aby przejść do następnej strony. Naciśnij DISC MENU, aby przejść do poprzedniej strony.
- 6** Naciśnij PLAY, aby rozpocząć odtwarzanie. Odtwarzanie przebiega w zaprogramowanej kolejności, a w oknie menu pojawia się napis „PROG”. Odtwarzanie zostaje zatrzymane, jeśli wszystkie ścieżki z listy zostaną raz odtworzone.
- 7** Aby powrócić do zwykłego odtwarzania z trybu odtwarzania zaprogramowanego, naciśnij przycisk PROGRAM aby symbol  zniknął z ekranu a następnie wybierz utwór listy na płycie CD (lub MP3/WMA) i naciśnij przycisk ENTER. Z ekranu menu zniknie wskaźnik "PROG".

Odtwarzanie programowane płyt Video CD

Uwaga

Jeśli płyta Video CD ma funkcję PBC, należy ją wyłączyć w menu ustawień, aby móc użyć funkcji Program. Patrz str. 18.

- 1** Włóż płytę Video i zamknij szufladę.
- 2** Naciśnij PROGRAM przy zatrzymanym odtwarzaniu. Pojawi się Menu VCD.

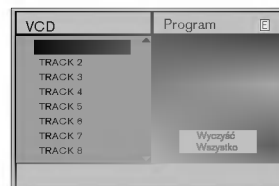

Uwaga

Aby wyjść z trybu programowania, naciśnij PROGRAM lub RETURN.





- 3** Powtarzaj kroki 2 – 6 Odtwarzania programowanego płyt Audio CD i MP3/WMA zamieszczonego po lewej.
- 4** Aby powrócić do zwykłego odtwarzania z trybu odtwarzania zaprogramowanego, naciśnij przycisk PROGRAM.

Na ekranie telewizora pojawi się napis "NORMAL".



Powtarzanie zaprogramowanych ścieżek

- Aby powtórzyć odtwarzanie bieżącej ścieżki, naciśnij REPEAT. W oknie menu pojawi się ikona „Repeat” oraz napis „Track”.
- Aby powtórzyć odtwarzanie wszystkich ścieżek z listy programowanej, naciśnij REPEAT po raz drugi. W oknie menu pojawi się ikona „Repeat” i napis „All”.
- Aby anulować tryb Repeat, naciśnij REPEAT po raz trzeci. W oknie menu pojawi się ikona „Repeat” i napis „Off”

Usuwanie ścieżki z Listy Programowanej

- 1** Naciśnij PROGRAM podczas odtwarzania (tylko płyty Audio i MP3/WMA) lub w trybie zatrzymania (Stopu), aby wejść do trybu edycji programu. Pojawi się znaczek .
- 2** Nacisnąć  aby przejść do Listy Programowanej.
- 3** Za pomocą przycisków   wybierz ścieżkę, którą chcesz usunąć z Listy Programowanej.
- 4** Naciśnij CLEAR. Ścieżka zostanie usunięta z listy programowanej.

Usuwanie całej Listy Programowanej

- 1** Postępuj zgodnie z punktami 1 – 2 z Usuwania ścieżki z Listy Programowanej, jak wyżej.
- 2** Za pomocą przycisków   wybierz opcję „Clear All” [Wyczyść Wszystko] i naciśnij ENTER. Zostanie skasowany cały program dla płyty. Programy zostaną usunięte również w chwili wyjmowania płyty z odtwarzacza.

Czynności dodatkowe – część dla magnetowidu

Informacje wyświetlane na ekranie

Informacje dotyczące aktualnego czasu, licznik taśmy, ilość pozostałej taśmy, dzień miesiąca, rok, dzień tygodnia, numer programu i tryb magnetowidu można łatwo wyświetlić na ekranie telewizora.

Podczas nagrywania, napisy wyświetlane na ekranie nie są nagrywane.

1 Aby wyświetlić na ekranie informacje, nacisnąć przycisk **CLK/CNT**.

Naciskając kilkakrotnie przycisk **CLK/CNT** przejdź przez pojawiające się kolejno opcje wyświetlania. Jeśli w kieszeni magnetowidu umieszczona jest kasetka, to na wyświetlaczu pojawi się licznik taśmy oraz ilość wolnego miejsca na taśmie.

2 Po upływie 3 sekund zniknie większość informacji wyświetlanych na ekranie i pozostanie na nim tylko zegar lub licznik taśmy oraz ilość wolnego miejsca na taśmie.

Aby usunąć informacje z ekranu telewizora, nacisnąć ponownie przycisk **CLK/CNT**.

Funkcja pamiętania miejsca zatrzymania taśmy

Po naciśnięciu na nadajniku zdalnego sterowania przycisku **CLK/CNT**, na ekranie Twojego odbiornika TV zamiast czasu może być wyświetlany Cyfrowy Licznik Taśmy. Ten Cyfrowy Licznik Taśmy wskazuje względne położenie poszczególnych nagrań na taśmie.

1 Nacisnąć przycisk **CLK/CNT**.

Aby ustawić licznik na 0:00:00, należy nacisnąć przycisk **CLEAR**.

W celu rozpoczęcia odtwarzania, nacisnąć przycisk **PLAY**. Licznik będzie wyświetlał czas aktualnie odtwarzanego nagrania w godzinach, minutach i sekundach.

2 Po zakończeniu odtwarzania lub nagrywania nacisnąć przycisk **STOP**.

Nacisnąć przycisk **BACKWARD**.

Taśma zostanie automatycznie przewinięta do momentu osiągnięcia przez licznik 0:00:00.

Zabezpieczenie przed dziećmi

Przyciski sterujące na przedniej ściance DVD + magnetowidu można wyłączyć i wówczas urządzenie DVD + magnetowid może być sterowane tylko przy pomocy nadajnika zdalnego sterowania.

1 Naciśnij przycisk **LOCK**.

0m pojawi się na wyświetlaczu.

Na przedniej ściance DVD + magnetowidu nie będzie działać żaden przycisk.

W razie naciśnięcia któregoś z przycisków na przedniej ściance DVD + magnetowidu, przez kilka sekund zacznie pulsować symbol **0m** w okienku wyświetlacza.

2 Naciśnij ponownie przycisk **LOCK** aby wyłączyć blokadę przed dziećmi.

0m zniknie z wyświetlacza.

Doktor Video (Samotestowanie)

Zadaniem tej funkcji jest zawiadomienie o problemach pojawiających się w magnetowidzie. Komunikaty o błędach pojawiają się na ekranie telewizora.

1 Nacisnąć przycisk **i**.
Korzystając z przycisków **◀ i ▶**, wybrać **Dr.**.
Nacisnąć przycisk **OK**.

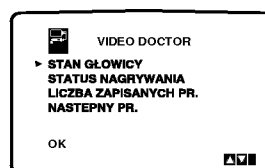
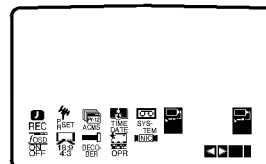

2 Aby sprawdzić problem, nacisnąć przycisk **▲** lub **▼**.
STAN GŁOWICY

● WYCZYŚĆ GŁOWICE:

Wyczyścić głowice wideo.

STATUS NAGRYWANIA

● ZABEZPIECZONA KASETA:

Należy włożyć taśmę bez blokady nagrywania.

LICZBA ZAPISANYCH PR.

(nr zaprogramowanej audycji)

● 2

Pokazuje liczbę audycji zaprogramowanych do nagrania

NASTĘPNY PR.

(następne zapogr. nagranie)

● PR-01 26 10:00~11:00 SP

Pokazuje aktualny stan automatycznego nagrywania.

3 Nacisnąć przycisk **i**.

Czynności dodatkowe – część dla magnetowidu

System Hi-Fi stereo

Magnetowid ten nagrywa i odtwarza dźwięk stereo Hi-Fi. Ponadto jest on wyposażony w dekodery cyfrowego dźwięku stereo NICAM. Pozwala to nagrywać i odtwarzać dźwięk na kilka różnych sposobów. Kasety wideo nagrane na tym magnetowidzie posiadają jedną ścieżkę dźwiękową mono i dwie ścieżki VHS stereo Hi-Fi. Te dwie ścieżki stereo można wykorzystać do nagrań dźwiękowych w stereo Hi-Fi lub do nagrywania w trybie dwujęzycznym z telewizora, zestawu stereo, płyt wizyjnych lub innego magnetowidu.

- 1 Dekoder cyfrowego dźwięku stereo NICAM pozwala na wykorzystywanie audycji nadawanych w formacie NICAM oraz standardowym stereo i mono, a także w trybie dwujęzycznym. Rodzaj odbieranego lub odtwarzanego sygnału dźwiękowego wyświetlany jest na kilka sekund na wyświetlaczu.

STEREO NICAM

Dźwięk jest automatycznie nagrywany na ścieżkach Hi-Fi stereo oraz ścieżce mono taśmy wideo.

BIL NICAM

Obydwa kanały audio są nagrywane na ścieżkach Hi-Fi stereo taśmy wideo. Kanał języka podstawowego (lewy) jest nagrywany na ścieżce mono.

MONO

Dźwięk jest nagrywany na ścieżkach Hi-Fi i ścieżce mono taśmy wideo bez żadnego podziału.

- 2 Naciskając przycisk **AUDIO** aż pojawi się żądany tryb audio.

- 3 Do wyboru są opcje: **STEREO**, **LEFT** (kanał lewy), **RIGHT** (kanał prawy) i **MONO**.

Gdy wybrana jest opcja **STEREO**, przy odtwarzaniu w trybie **BIL NICAM** język podstawowy jest odtwarzany w kanale lewym, a drugi język w kanale prawym.

Gdy wybrana zostanie opcja **MONO**, język podstawowy będzie nadawany na obydwu kanałach.

Podczas regulacji pozycjonowania głowicy, dźwięk Hi-Fi stereo może przejść w dźwięk **MONO**.

Zgodność z formatem szerokoekranowym 16:9

Magnetowid ten może nagrywać i odtwarzać programy w formacie 16:9. Aby program w formacie szerokoekranowym był nagrany poprawnie, do magnetowidu musi dochodzić odpowiedni sygnał nadawany ze stacji telewizyjnej.

- 1 Włączyć magnetowid.
Nacisnąć przycisk **i**.
Korzystając z przycisków **◀** i **▶** należy wybrać **16:9/4:3**.
Nacisnąć przycisk **OK**.

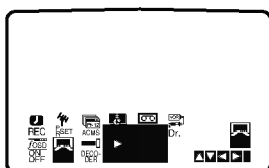
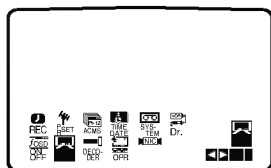

- 2 Naciskając przyciski **▲** i **▼** wybrać **AUTO**, **4:3** lub **16:9**.

AUTO:

Automatycznie odtwarza nagrania szerokoekranowe jako szerokoekranowe, a normalne jako normalne.

4:3:

Odtwarzanie i nagrywanie w formacie normalnym (4:3).

16:9:

Odtwarzanie i nagrywanie w formacie szerokoekranowym (16:9).

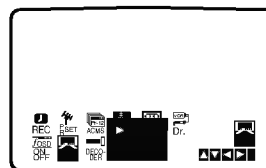

- 3 Aby usunąć menu z ekranu telewizora, nacisnąć przycisk **i**.

Korzystanie z formatu szerokoekranowego jest możliwe tylko przy połączeniu magnetowidu i telewizora przewodem SCART.

Ustawienie dekodera

Na stronie 9 opisany został sposób podłączenia dekodera płatnych stacji telewizyjnych, takich jak CANAL+ czy PREMIERE. Aby nagrywać program kodowany, nie trzeba wykonywać żadnych szczególnych czynności. Wystarczy po prostu wybrać stację i odczekać moment na rozpoczęcie dekodowania.

- 1 Naciśnij przycisk **i**.
Na ekranie telewizora pojawi się menu główne.
Naciśnij przycisk **◀** lub **▶**, aby wybrać **DECODER**.
Naciśnij przycisk **OK**.

- 2 Naciśnij przycisk **▲** lub **▼**, aby wybrać.
ON : Gdy dekodery jest podłączony do gniazda AV2.
OFF : Gdy do gniazda AV2 jest podłączony inny magnetowid.

- 3 Naciśnij przycisk **i**, aby powrócić do obrazu TV.

Czynności dodatkowe – część dla odtwarzacza DVD

Pamięć dodatkowa

Ten odtwarzacz zapamiętuje ustawienia użytkownika z ostatniej odtwarzanej płyty. Ustawienia zostają w pamięci nawet po wyjęciu płyty z szuflady lub wyłączeniu urządzenia. Jeśli włożysz płytę, której ustawienia zostały zapamiętane, czytnik automatycznie ustawi się na pozycji, w której został ostatnio zatrzymany.

Uwagi

- Ustawienia przechowywane są w pamięci i mogą być odtworzone w każdej chwili.
- W pamięci nie zostaną zapisane ustawienia dotyczące danej płyty, jeśli odtwarzacz zostanie wyłączony przed rozpoczęciem odtwarzania jej zawartości.

Wygaszacz ekranu

Obraz wygaszacza pojawia się na ekranie, gdy odtwarzacz DVD zostanie włączony, ale nie używany, przez ok. pięć minut.

Ustawienie trybu wideo

- Przy odtwarzaniu niektórych płyt odtwarzany obraz może migotać lub pojawią się pełzające kropki na liniach prostych. Oznacza to, że interpolacja pionowa lub układ zapobiegania przeplotom nie jest dokładnie dopasowana do płyty. W takim przypadku jakość obrazu może być poprawiona przez zmianę trybu wideo.
- Aby zmienić tryb wideo należy podczas odtwarzania płyty nacisnąć i przytrzymać przez około 3 sekundy przycisk DISPLAY (WYŚWIETLACZ). Na ekranie telewizora zostanie wyświetlony nowo wybrany numer trybu wideo. Sprawdź czy poprawiła się jakość obrazu. Jeśli nie, powtórz powyższe czynności do momentu poprawy jakości obrazu.
- Sekwencja trybów wideo:
MODE1 → MODE2 → MODE3 → MODE1
- Jeśli wyłączysz zasilanie tryb wideo powróci do początkowego ustawienia domyślnego (Auto).

Szczegółowy Opis wszystkich Trybów Wideo

MODE1 : Materiał źródłowy wideo DVD (materiał filmowy lub materiał wideo) jest określany na podstawie informacji zawartej na płycie.

MODE2 : Stosowny do odtwarzania sekwencji filmowych lub materiału wideo nagranych metodą wybierania kolejnoliniowego.

MODE3 : Stosowny do odtwarzania materiałów wideo ze względnie małym ruchem.

Uwaga

Ustawianie trybu wideo działa tylko wtedy, gdy tryb wybierania kolejnoliniowego jest ustawiony na "On" (Włącz) w menu ustawień.

Nagrywanie specjalne

Kopiowanie z odtwarzacza DVD na magnetowid

To urządzenie pozwala na przekopiowanie zawartości płyty DVD na kasetę VHS za pomocą przycisku COPY.

N Uwaga

- Upewnij się, czy funkcja „Progressive Scan” („wybieranie kolejnoliniowe”) została wyłączona („Wył.”) w menu ustawień.
- Jeśli podejmiesz próbę kopiowania płyty DVD zabezpieczonej przed kopiowaniem, to ta czynność może się nie udać.

1 Włożyć płytę

Włożyć płytę, którą chce się skopiować do odtwarzacza DVD i zamknąć podajnik.

2 Włożyć kasetę VHS

Włożyć pustą kasetę VHS do magnetowidu.

3 Kopiowanie płyty DVD na kasetę VHS

Nacisnąć przycisk COPY lub przycisk REC/ITR znajdujący się na panelu przednim.

- Odtwarzacz DVD przejdzie w tryb odtwarzania a magnetowid w tryb nagrywania.
- Jeżeli pojawi się menu płyty DVD, możliwe, że będzie trzeba nacisnąć przycisk PLAY, aby rozpocząć kopiowanie.

4 Zatrzymanie kopiowania

Gdy odtwarzacz DVD zakończy odtwarzanie płyty, naciśnij STOP, aby zakończyć przegrywanie.

- Trzeba zakończyć kopiowanie ręcznie po zakończeniu odtwarzania płyty DVD. W przeciwnym razie urządzenie może rozpocząć nowe odtwarzanie i nagrywanie.

Nagrywanie z innego magnetowidu.

Magnetowid ten pozwala na nagrywanie z zewnętrznego źródła, np. z innego magnetowidu lub kamery.

N Uwaga

W poniższym opisie niniejszy magnetowid będzie używany do nagrywania i oznaczony jako B. Drugi magnetowid będzie używany do odtwarzania i oznaczony będzie jako A.

1 Magnetowid A należy podłączyć do jednego z gniazd SCART (Euro) znajdującego się na tylnym panelu tego urządzenia lub gniazda AV na panelu przednim.

2 Włożyć nagraną kasetę VHS do magnetowidu A i pustą kasetę VHS do magnetowidu B.

3 Naciskaj przycisk AV do momentu wyświetlenia nazwy gniazda, poprzez które chcesz nagrywać. (VCR B)

AV1 do nagrywania z wyjścia EURO AV1 SCART.

AV2 do nagrywania z wyjścia EURO AV2 SCART.

AV3 do nagrywania z wyjść VIDEO IN oraz AUDIO IN (z prawej & z lewej) wykorzystują gniazda, znajdujące się z przodu magnetowidu.

4 Aby rozpocząć nagrywanie, należy nacisnąć przycisk REC/ITR na magnetowidzie B i PLAY na magnetowidzie A.

5 Aby zatrzymać kopiowanie – należy nacisnąć przycisk STOP na obydwu magnetowidach.

Obsługa Twojego telewizora z użyciem dostarczonego pilota zdalnego sterowania

Za pomocą dostarczonego pilota możesz obsługiwać poziom dźwięku, źródło sygnału oraz włączanie/ wyłączenie Twojego telewizora LG.

Możesz obsługiwać telewizor za pomocą przycisków opisanych poniżej.

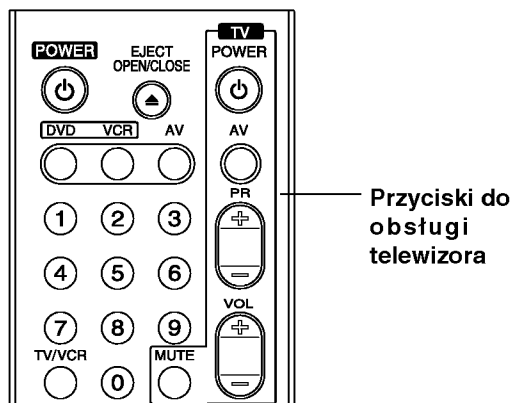

Poprzez naciśnięcie przycisku	Możesz
TV POWER	Włączać i wyłączać telewizor.
TV AV	Przełącza źródło sygnału telewizora pomiędzy telewizją i innymi źródłami sygnału.
TV PR +/-	Służy do przeglądania w górę lub w dół zapamiętanych kanałów.
TV VOL +/-	Służy do regulacji głośności telewizora.
MUTE	włączenie / wyłączenie dźwięku telewizora.

Obsługa telewizorów innych marek za pomocą pilota

Obsługiwanie poziomu głośności, źródła sygnału oraz włączenia/ wyłączenia możliwe jest również w przypadku telewizorów innych marek niż LG. Jeśli Twój telewizor został wymieniony w poniższej tabeli, wprowadź odpowiedni kod producenta.

1. Przytrzymując wciśnięty przycisk TV POWER, za pomocą przycisków numerycznych wprowadź kod producenta Twojego telewizora (patrz tabela poniżej).
2. Zwolnij przycisk TV POWER. .

Numery kodów producentów telewizorów, które można obsługiwać za pomocą pilota nagrywarki

Jeśli podany jest więcej niż jeden kod, spróbuj wprowadzać je po kolei, dopóki nie znajdziesz tego, który umożliwia obsługę Twojego telewizora. .

Producent	Numer kodu
LG / GoldStar	1 (Ustawienie fabryczne), 2
Zenith	1, 3, 4
Samsung	6, 7
Sony	8, 9
Hitachi	4

Uwagi

- W zależności od Twojego telewizora, niektóre lub wszystkie przyciski mogą nie działać, nawet po wprowadzeniu właściwego kodu operatora.
- Jeśli wprowadzisz nowy numer kodu, numer kodu wprowadzony poprzednio zostanie usunięty.
- Podczas wymiany baterii w pilocie, numer kodu, który wprowadziłeś, może zostać zresetowany do ustawienia fabrycznego. Wprowadź ponownie odpowiedni numer kodu.

Rozwiązywanie problemów

W razie pojawienia się problemu należy sprawdzić, czy niniejsze wskazówki nie będą pomocne w jego zidentyfikowaniu i rozwiązaniu. Jeśli nie, należy skontaktować się z serwisem.

Co się stało	Przyczyna	Sposób naprawy
Odtwarzacz DVD lub magnetowid nie działa prawidłowo.	<ul style="list-style-type: none"> Przełącznik DVD lub VCR nie jest ustawiony prawidłowo 	<ul style="list-style-type: none"> Patrz str. 2.
Brak zasilania.	<ul style="list-style-type: none"> Urządzenie nie jest przyłączone kablem do źródła zasilania. 	<ul style="list-style-type: none"> Umieścić wtyczkę kabla zasilania do gniazdka ściennego.
Zasilanie jest włączone, ale odtwarzacz nie działa	<ul style="list-style-type: none"> W odtwarzaczu nie znajduje się żadna płyta. 	<ul style="list-style-type: none"> Włóż płytę do odtwarzacza.
Brak obrazu.	<ul style="list-style-type: none"> Telewizor nie jest odpowiednio skonfigurowany i nie może przetwarzać danych z DVD. 	<ul style="list-style-type: none"> Wybierz odpowiedni tryb obsługi danych video w telewizorze, aby możliwe było odtworzenie na ekranie danych z odtwarzacza DVD.
	<ul style="list-style-type: none"> Kabel video nie jest podłączony poprawnie. 	<ul style="list-style-type: none"> Umieścić kabel video poprawnie w odpowiednich wejściach.
	<ul style="list-style-type: none"> Opcja wybierania kolejnoliniowego jest ustawiona na "On" (Włącz) w menu ustawień, ale Odtwarzacz jest podłączony do standardowego (analogowego) telewizora. 	<ul style="list-style-type: none"> Ustaw opcję wybierania kolejnoliniowego na "Off" (Wyłącz) (patrz strona 17).
Brak dźwięku.	<ul style="list-style-type: none"> Sprzęt, do którego przyłączony jest kabel audio, nie obsługuje danych DVD. 	<ul style="list-style-type: none"> Wybierz odpowiedni tryb obsługi danych odbiornika sygnałów audio, aby odbiornik mógł przetwarzać dane DVD.
	<ul style="list-style-type: none"> Kable audio nie są przyłączone poprawnie. 	<ul style="list-style-type: none"> Umieść kable audio poprawnie w odpowiednich wejściach.
	<ul style="list-style-type: none"> Zasilanie urządzeń przyłączonych przy pomocy kabli audio jest wyłączone. 	<ul style="list-style-type: none"> Włącz zasilanie urządzeń przyłączonych kablem audio.
	<ul style="list-style-type: none"> Digital Audio Output [tryb obsługi danych cyfrowych] nie jest ustawiony poprawnie. 	<ul style="list-style-type: none"> Ustawić prawidłowo tryb obsługi danych cyfrowych, a następnie włączyć odtwarzacz DVD ponownie wciskając klawisz POWER [Zasilanie].
Jakość obrazu jest niska.	<ul style="list-style-type: none"> Płyta jest zabrudzona Programy TV nie są ustawione prawidłowo 	<ul style="list-style-type: none"> Wyczyść płytę. Sprawdź ustawienia, dostroić programy ponownie.
Odtwarzacz DVD nie generuje sygnałów.	<ul style="list-style-type: none"> W odtwarzaczu znajduje się płyta, której urządzenie nie obsługuje. 	<ul style="list-style-type: none"> Włóż płytę odpowiedniego typu, formatu, z odpowiednim systemem obsługi kolorów oraz odpowiednim kodem regionalnym.
	<ul style="list-style-type: none"> Płyta umieszczona jest nieodpowiednią stroną do góry. 	<ul style="list-style-type: none"> Umieść płytę w palecie tak, aby strona, na której zapisane są dane, skierowana była ku dołowi.
	<ul style="list-style-type: none"> Płyta nie znajduje się w odpowiednim miejscu. 	<ul style="list-style-type: none"> Umieść płytę na palecie dokładnie w środku prowadnicy.
	<ul style="list-style-type: none"> Płyta jest zabrudzona. 	<ul style="list-style-type: none"> Wyczyść płytę.
	<ul style="list-style-type: none"> Funkcja oceny zawartości płyty jest włączona. 	<ul style="list-style-type: none"> Wyłącz funkcję oceny zawartości lub zmień domyślne parametry oceny.
Pilot nie działa poprawnie.	<ul style="list-style-type: none"> Na drodze pomiędzy pilotem a urządzeniem znajduje się jakaś przeszkoda. 	<ul style="list-style-type: none"> Usuń przeszkodę.
	<ul style="list-style-type: none"> Baterie w pilocie uległy wyczerpaniu. 	<ul style="list-style-type: none"> Wymień baterie na nowe.
Nie można włożyć kasyety wideo do magnetowidu.	<ul style="list-style-type: none"> Czy kieszeń kasyety jest pusta? 	<ul style="list-style-type: none"> Wyjąć włożoną kasetę.
Brak dźwięku Hi-Fi	<ul style="list-style-type: none"> Tryb audio nie jest ustawiony prawidłowo. 	<ul style="list-style-type: none"> Wybrać „STEREO” naciskając przycisk AUDIO na pilocie
Nie nagrywa dźwięku NICAM	<ul style="list-style-type: none"> Tryb NICAM nie jest ustawiony prawidłowo. 	<ul style="list-style-type: none"> Proszę sprawdzić w menu, czy dla stacji, która jest nagrywana, NICAM jest ustawione na opcję AUTO.

Czyszczenie głowicy magnetowidu

Każdorazowo przy wkładaniu lub wyjmowaniu kasyety z magnetowidu automatycznie czyszczona jest głowica magnetowidu. Oznacza to, że żadne dodatkowe czyszczenie głowicy nie jest konieczne.

Jednakże brud gromadzący się na głowicy po długim okresie czasu może spowodować rozmazanie lub zakłócenia odtwarzanego obrazu. Kasyety wideo wysokiej jakości zwykle nie pozostawiają brudu na głowicy magnetowidu, jednak w przypadku starych i zniszczonych kaset jest to prawdopodobne.

Lista kodów języków

Wybierz potrzebny kod z niniejszej listy i wprowadź go w odpowiednim polu ustawiając język w menu "Disc Audio", "Disc Subtitle" oraz "Disc Menu" (więcej informacji znaleźć można na str. 17).

Kod	Język	Kod	Język	Kod	Język	Kod	Język
6565	Afar	7079	Wyspy Owcze	7678	Lingala	8375	Słowacki
6566	Abchaski	7082	Francuski	7679	Laos	8376	Słoweński
6570	Afrykanerski	7089	Fryzyjski	7684	Litewski	8377	Samoa
6577	Ameharic	7165	Irlandzki	7686	Łotewski	8378	Shona
6582	Arabski	7168	Szkocki	7771	Malezyjski	8379	Somali
6583	Assam	7176	Galijski	7773	Maoryski	8381	Albański
6588	Aymara	7178	Guarani	7775	Macedoński	8382	Serbski
6590	Azerski	7185	Gujarati	7776	Malayalam	8385	Sudański
6665	Baszkirski	7265	Hausa	7778	Mongolski	8386	Szwedzki
6669	Białoruski	7273	Hindi	7779	Moldawski	8387	Suahili
6671	Bułgarski	7282	Chorwacki	7782	Marathi	8465	Tamil
6672	Bihari	7285	Węgierski	7783	Malajski	8469	Telugu
6678	Bengal, bengla	7289	Armeński	7784	Maltański	8471	Tadżycki
6679	Tybet	7365	Interlingua	7789	Burmański	8472	Tajski
6682	Bretania	7378	Indonezyjski	7865	Nauru	8473	Tigrya
6765	Kataloński	7383	Islandzki	7869	Nepalski	8475	Turkmeński
6779	Korsykański	7384	Włoski	7876	Holenderski	8476	Tagalog
6783	Czeski	7387	Hebrajski	7879	Norweski	8479	Tonga
6789	Walijski	7465	Japoński	7982	Oriya	8482	Turecki
6865	Duński	7473	Jiddisz	8065	Pendżabski	8484	Tatarski
6869	Niemiecki	7487	Jawajski	8076	Polski	8487	Twi
6890	Bhutan	7565	Gruziński	8083	Pasztński	8575	Ukraiński
6976	Grecki	7575	Kazachski	8084	Portugalski	8582	Urdu
6978	Angielski	7576	Grenlandzki	8185	Quechua	8590	Uzbecki
6979	Esperanto	7577	Kambodżański	8277	Retoromański	8673	Wietnamski
6983	Hiszpania	7578	Kanada	8279	Rumuński	8679	Volapuk
6984	Estoński	7579	Koreański	8285	Rosyjski	8779	Wolof
6985	Baskijski	7583	Kaszmirski	8365	Sanskryt	8872	Xhosa
7065	Perski	7585	Kurdyjski	8368	Sindhi	8979	Yoruba
7073	Fiński	7589	Kirgiski	8372	Serbochorwacki	9072	Chiński
7074	Fidzi	7665	Łacina	8373	Singal	9085	Zulu

Lista kodów państw

W ustawieniu początkowym "Kod państwa" (zob. str. 19) należy wpisać odpowiedni kod kraju.

Kod	Kraj	Kod	Kraj	Kod	Kraj	Kod	Kraj
AD	Andora	ER	Erytrea	LC	Santa Lucia	SB	Wyspy Salomona
AE	Zjednoczone Emiraty Arabskie	ES	Hiszpania	LI	Lichtenstein	SC	Seszele
AF	Afganistan	ET	Etiopia	LK	Sri Lanka	SD	Sudan
AG	Antigua i Barbuda	FI	Finlandia	LR	Liberia	SE	Szwecja
AI	Anguila	FJ	Fidżi	LS	Lesoto	SG	Singapur
AL	Albania	FK	Falklandy	LT	Litwa	SH	Wyspa Świętej Heleny
AM	Armenia	FM	Mikronezja	LU	Luksemburg	SI	Słowenia
AN	Antyle Holenderskie	FO	Wyspy Farne	LV	Łotwa	SJ	Wyspy Svalbard i Jan Mayen
AO	Angola	FR	Francja	LY	Libia	SK	Republika Słowacji
AQ	Antarktyka	FX	Francja (Europa)	MA	Maroko	SL	Sierra Leone
AR	Argentyna	GA	Gabon	MC	Monako	SM	San Marino
AS	Samoa amerykańskie	GB	Wielka Brytania	MD	Moldawia	SN	Senegal
AT	Austria	GD	Grenada	MG	Madagaskar	SO	Somalia
AU	Australia	GE	Gruzja	MH	Wyspy Marshalla	SR	Surinam
AW	Aruba	GF	Gujana Francuska	MK	Macedonia	ST	Wyspy Świętego Tomasza i Książęca
AZ	Azerbejdżan	GH	Ghana	ML	Mali	SU	Były ZSRR
BA	Bośnia i Hercegowina	GI	Gibraltar	MM	Mianmar	SV	Salwador
BB	Barbados	GL	Grenlandia	MN	Mongolia	SY	Syria
BD	Bangladesz	GM	Gambia	MO	Makao	SZ	Suazi
BE	Belgia	GN	Gwinea	MP	Północne Wyspy Maryjskie	TC	Wyspy Tueckie
BF	Burkina Faso	GP	Gwadelupa	MQ	Martynika (francuska)	TD	Czad
BG	Bułgaria	GQ	Gwinea Równikowa	MR	Mauretania	TF	Południowe kolonie Francji
BH	Bahrain	GR	Grecja	MS	Montserrat	TG	Togo
BI	Burundi	GS	Wyspa Świętego Jerzego	MT	Malta	TH	Tajlandia
BJ	Benin	GT	Gwatemala	MU	Mauritius	TJ	Tadżykistan
BM	Bermudy	GU	Guam	MV	Malediwy	TK	Tokelau
BN	Brunei	GW	Gwinea Bissau	MW	Malawi	TM	Turkmenistan
BO	Boliwia	GY	Gujana	MX	Meksyk	TN	Tunezja
BR	Brazylia	HK	Hong Kong	MY	Malezja	TO	Tonga
BS	Wyspy Bahama	HM	Wyspy Hearda i MacDonalda	MZ	Mozambik	TP	Timur Wschodni
BT	Bhutan	HN	Honduras	NA	Namibia	TR	Turcja
BV	Wyspa Bouweta	HR	Chorwacja	NC	Nowa Kaledonia (francuska)	TT	Trynidad i Tobago
BW	Botswana	HT	Haiti	NE	Niger	TV	Tuvalu
BY	Białoruś	HU	Węgry	NF	Wyspy Norfolk	TW	Tajwan
BZ	Belize	ID	Indonezja	NG	Nigeria	TZ	Tanzania
CA	Kanada	IE	Irlandia	NI	Nikaragua	UA	Ukraina
CC	Wyspy Keeling	IL	Izrael	NL	Holandia	UG	Uganda
CF	Republika Środkowej Afryki	IN	Indie	NO	Norwegia	UK	Zjednoczone Królestwo
CG	Kongo	IO	Brytyjskie terytorium Oceanu Indyjskiego	NP	Nepal	UM	Wyspy mniejsze (amerykańskie)
CH	Szwajcaria	IQ	Irak	NR	Nauru	US	Stany Zjednoczone
CI	Wybrzeże Kości Słoniowej	IR	Iran	NU	Niue	UY	Urugwaj
CK	Wyspy Cooka	IS	Islandia	NZ	Nowa Zelandia	UZ	Uzbekistan
CL	Chile	IT	Włochy	OM	Oman	VA	Watykan
CM	Kamerun	JM	Jamajka	PA	Panama	VC	St Vincent i Grenadyny
CN	Chiny	JO	Jordania	PE	Peru	VE	Wenezuela
CO	Kolumbia	JP	Japonia	PF	Polinezja (francuska)	VG	Wyspy Dziewicze (brytyjskie)
CR	Kostaryka	KE	Kenia	PG	Papua Nowa Gwinea	VI	Wyspy Dziewicze (amerykańskie)
CS	Była Czechosłowacja	KG	Kirgistan	PH	Filipiny	VN	Wietnam
CU	Kuba	KH	Kambodża	PK	Pakistan	VU	Vanuatu
CV	Wyspy Zielonego Przylądka	KI	Kiribati	PL	Polska	WF	Wyspy Wallis i Futuna
CX	Wyspy Bożego Narodzenia	KM	Comoros	PM	Saint Pierre i Miquelon	WS	Samoa
CY	Cypr	KN	Anguila, Saint Kitts & Nevis	PN	Wyspa Pitcairn	YE	Jemen
CZ	Czechy	KP	Korea Północna	PR	Puerto Rico	YT	Mayotte
DE	Niemcy	KR	Korea Południowa	PT	Portugalia	YU	Jugostawia
DJ	Dania	KW	Kuwejt	PW	Palau	ZA	RPA
DK	Djibouti	KY	Kajmany	PY	Paragwaj	ZM	Zambia
DM	Dominica	KZ	Kazachstan	QA	Katar	ZR	Zair
DO	Republika Dominikany	LA	Laos	RE	Reunion (francuski)	ZW	Zimbabwe
DZ	Algieria	LB	Liban	RO	Rumunia		
EC	Ekwador			RU	Federacja Rosyjska		
EE	Estonia			RW	Rwanda		
EG	Egipt			SA	Arabia Saudyjska		
EH	Sahara Zachodnia						

Specyfikacje

Parametry ogólne

Zasilanie	AC 110-240V, 50/60 Hz
Zużycie prądu	19W
Wymiary (ok.)	430 X 78.5 X 270 mm (szerokość/ wysokość/ głębokość)
Waga (ok.)	4.2 kg
Temperatura pracy	5°C - 35°C (41°F t - 95°F)
Wilgotność	5 % - 90 %
Zegar	wyświetlacz 24 godzinny
Modulacja w.cz.	UHF, kanały 22-68 (regulowane)

System

Laser	półprzewodnikowy, długość fali 650 nm
Głowica wideo	4 głowice o podwójnym azymucie, śrubowy system przeszukiwania
System odbioru	PAL
Częstotliwość	DVD (PCM 96 kHz): 8 Hz to 44 kHz DVD (PCM 48 kHz): 8 Hz to 22 kHz CD: 8 Hz to 20 kHz
Wskaźnik hałasu	Ponad 100dB (wyjścia analogowe)
Zakłócenia	Poniżej 0.008%
Zakres	Ponad 100 dB (DVD) Ponad 95 dB (CD)

Wejściowy (VCR)

Audio	-6,0 dB, więcej niż 10 k Ω (SCART) -6,0 dB, więcej niż 47 k Ω (RCA)
Wideo	1,0 V _{pp} , 75 Ω , koncentryczne (SCART/RCA)

Wyjścia (DVD)

Wyjście wideo	1.0 V _{p-p} , 75 Ω , nie równoważone
S-VIDEO OUT	(Y) 1.0 V _{p-p} 75 Ω , synchronizacja ujemna, Mini Din 4-pin x 1 (C) 0.3 V _{p-p} 75 Ω
COMPONENT VIDEO OUT (Progressive Scan)	(Y) 1.0 V (p-p), 75 Ω , synchronizacja ujemna, gniazdo RCA x 1 (Pb)/(Pr) 0.7 V (p-p), 75 Ω , gniazdo RCA x 2
Wyjście RGB	0.7 V (p-p), 75 Ω
Wyjście audio (sygnał cyfrowy audio)	0.5 V (p-p), 75 Ω , gniazdo RCA x 1
Wyjście audio (sygnał optyczny audio)	3 V (p-p), 75 Ω , złącze optyczne x 1
Wyjście audio (sygnał analogowy audio)	2.0 V _{rms} (1 KHz, 0 dB), 600 Ω , gniazdo RCA (L, R)x2/SCART (do TV)

Wyjścia (VCR)

Audio	-6,0 dB, mniej niż 1 k Ω (SCART)
Wideo	1,0 V _{pp} , 75 Ω , koncentryczne (SCART)
Wyjście RGB	0.7 V (p-p), 75 Ω

- Model oraz specyfikacje mogą ulec zmianie

Wyprodukowano zgodnie z licencją Dolby Laboratories. "Dolby", "Pro Logic", oraz symbol DD są zarejestrowanymi znakami towarowymi firmy Dolby Laboratories.

"DTS" oraz "DTS Digital Out" są zarejestrowanymi znakami towarowymi firmy Digital Theater Systems, Inc.





P/NO : 3834RV0015G