



# Mašina za pranje veša

WD-14220(5)FD

WD-12220(5)FD

## Uputstvo za upotrebu

Zahvaljujemo Vam se na kupovini LG potpuno automatske mašine za pranje veša.

Molimo Vas da pažljivo pročitate ovo Uputstvo za jer će Vam ono omogućiti njeno pravilno instaliranje, korišćenje i održavanje.

Sačuvajte Uputstvo za ubuduće i pridržavajte se datih saveta. Zabeležite seriski broj i broj modela mašine koju imate za eventualne potrebe servisiranja u budućnosti.



# Használati útmutató

a

WD-14220(5)FD

WD-12220(5)FD

## típusú mosógéphez

### Tisztelt vásárló!

Köszönjük, hogy az LG automata mosógépét vásárolta meg.

Kérjük, hogy olvassa el gondosan ezt a használati útmutatót, mert tájékoztatást nyújt a biztonságos üzembe helyezéshez, használathoz és karbantartáshoz.

Őrizze meg ezt a könyvet, hogy a jövőben is tájékoztatást nyújtson Önnek.

Kérjük, hogy a jótállási jegy pontos kitöltését követelje meg az eladótól, azt gondosan őrizze meg, mert jogait csak ennek birtokában tudja érvényesíteni.

Jegyezze fel mosógépe típusát és gyártási számát.



## ■ VELIKI BUBANJ

Bubanj ovih modela LG mašina za pranje veša može da primi 40% veću količinu rublja od klasičnih modela. Veći bubanj garantuje i bolje rezultate pranja.



## ■ EKONOMIČNIJA, ZAHVALJUJUĆI "INTILIGENTNOM" SISTEMU PRANJA

Poseban sistem u mašini "prepoznaje" količinu tereta i traženu temperaturu pranja i na osnovu toga određuje potrebnu količinu vode i vremena čime se potrošnja vode i energije maksimalno racionalizuju.



## ■ SISTEM DIREKTOG POKRETANJA

Ovi modeli LG mašine za pranje veša imaju poseban "Brushless DC" motor koji pokreće bubanj bez pomoći kaiša i zupčanika.



## ■ FUNKCIJA "Child Lock"

Ovo je funkcija osmišljena za zaštitu dok je mašina uključena. Kada mašinu programirate i uključite funkciju "Child Lock" deca neće moći da pritiskanjem dugmadi promene program.



## ■ SISTEM ZA SMANJENJE BUKE

Ovaj model LG mašine za pranje veša ima i poseban senzor kontrole težine odeće koji služi za to da se ravnomernim raspoređivanjem rublja u bubnju nivo buke tokom ciklusa pranja svede na najmanju moguću meru.

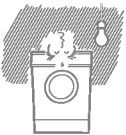

## ■ AUTOMATSKO UKLJUČIVANJE

Ukoliko se dogodi da usred ciklusa pranja, iz bilo kog razloga, dođe do nestanka struje, mašina će se automatski isključiti ali i ponovo uključiti na istom mestu kada se dovod struje uspostavi i nastaviti pranje po programu koji ste prethodno programirali.



## ■ CIRKULACIJA VODE

Rastvor deterdženta i voda stalno se rasprskavaju nad rubljem. Rublje se namače brže i potpunije za vreme ciklusa pranja. Sapunica se lakše otklanja tuširanjem vodom za vreme ciklusa ispiranja. Sistem cirkulacije vode efikasnije koristi vodu i deterdžent.

Upozorenja .....	3
Specifikacije .....	4
Instaliranje .....	5
Upozorenja pre pranja .....	10
Deterdženti .....	11
Tabela programa pranja .....	12
Korišćenje mašine .....	13
Čišćenje i održavanje.....	20
Mogući problemi .....	23

## PAŽLJIVO PROČITAJTE SVA UPUTSTVA PRE NEGO ŠTO UKLJUČITE MAŠINU!

Vaše sigurnosti radi, molimo Vas da vrlo pažljivo pročitate i sledite sve instrukcije proizvođača date u ovom Uputstvu, kako biste opasnosti od izbijanja požara, eksplozije ili strujnog udara sveli na minimum a tako izbegli i eventualo oštećenje imovine, nastanak povreda ili gubitak života.

### MERE BEZBEDNOSTI

**UPOZORENJA** : Kako bi ste izbegli svaki rizik od požara, strujnog udara ili nastanka povreda pri korišćenju mašine za pranje veša, pažljivo sledite sva dalja uputstva:

- Nikada ne instalirajte mašinu na mestu gde može biti izložena uticaju vremenskih prilika.
- Pažljivo rukujte mašinom.
- Nemojte nikada sami pokušavati da popravljate ili menjate delove mašine ukoliko takva mogućnost nije data u Uputstvu a Vi niste kvalifikovani za takav rad.
- nikada ne budu lako zapaljivi materijali kao što su prostirke, hemikalije, papir i slično.
- Budite naročito oprezni ukoliko uključujete mašinu dok su deca u blizini.
- Nikada nemojte dozvoliti da se deca igraju sa mašinom za pranje veša ili nekim drugim uređajem za domaćinstvo.
- Nikada ne ostavljajte vrata bubnja otvorena.
- Otvorena vrata daju mogućnost deci da se igraju sa njima.
- Ne dirajte mašinu sve dok se program pranja sasvim završi i dok se bubanj ne zaustavi.
- Nikada u mašini nemojte prati i sušiti odeću koja je bila prana, natopljena ili umazana lako zapaljivim hemiskim sredstvima ili supstancama kakvi su ulja, vosak, boja, benzin, rastvori za hemisko čišćenje, kerozin, itd. To može dovesti do eksplozije.
- Uvek pažljivo sledite uputstva proizvođača data na etiketama odevnih predmeta.
- Nikada nemojte na silu otvarati ili zatvarati vrata bubnja. Tako ćete samo oštetiti mašinu.
- Kako bi ste rizik od strujnog udara sveli na minimum, uvek kada radite na čišćenju ili održavanju mašine, isključite dovod struje.
- Nemojte uključivati mašinu ukoliko primetite neko oštećenje, ako mašina nepravilno funkcioniše, nedostaje joj ili je polomljen neki deo, uključujući strujni kabl, utikač i utičnicu.

### SAČUVAJTE OVO UPUTSTVO!

#### UPOZORENJA O UZEMLJENJU

Mašina za pranje veša mora biti uzemljena. U slučaju da se pojave neki poremećaji u radu ili dođe do nestanka struje, uzemljenje će smanjiti rizik od strujnog udara. Mašina je opremljena strujnim kablom koji ima konduktor uzemljenja i odgovarajući utikač. Mašina za pranje veša zato mora biti uključena isključivo u odgovarajuću utičnicu koja je pravilno posatavljena i takođe uzemljena, u skladu sa odgovarajućim propisima.

- Nikada nemojte koristiti adaptere ili višepolne utičnice za priključivanje ove mašine.
- Ukoliko nemate odgovarajuću utičnicu posavetujte se sa električarom.

**UPOZORENJA:** Nepravilno priključivanje mašine bez uzemljenja povećava rizik od strujnog udara. Proverite sa Vašim električarom ili serviserom sve u vezi sa uzemljenjem ukoliko sami niste sigurni. Nemojte pokušavati ni da na bilo koji način prepravite utikač koji je na kablju za struju - ukoliko nemate odgovarajuću utičnicu za njega, obavezno se obratite električaru.

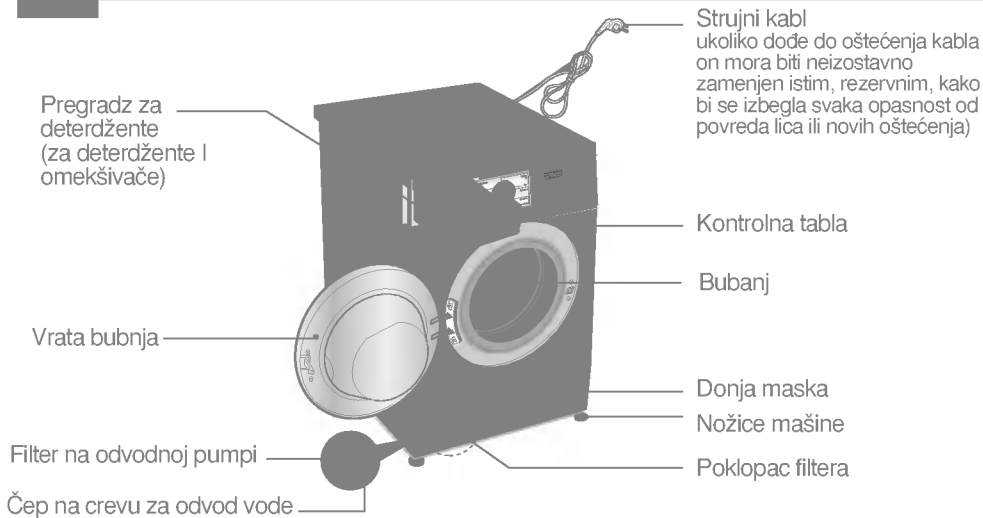

- Naziv : Mašina za pranje veša sa punjenjem na prednjoj strani
- Napon : 220 – 240 V~, 50 Hz
- Dimenzije : Šir.: 60cm x Dub.: 60cm x Vis.: 85cm
- Težina : 65kg
- Kapacitet : 7kg
- Snaga grejača : 2100W
- Brzina centrifuge :  /400/800/1000/1400 [WD-14220(5)FD]  
 /400/800/1000/1200 [WD-12220(5)FD]
- Potrošnja vode : 49 liter (7 liter/kg)
- Pritisak vode : 0.3-10kgf /cm<sup>2</sup> (30-1000kPa)
- Razina buke :

Mosógépe	Pranis	Centrifuga
WD-14220(5)FD	47dB(A)	72dB(A)
WD-12220(5)FD	47dB(A)	69dB(A)

\* NAPOMENA: Proizvođač zadržava prava na izmene specifikacija mašine bez posebnog upozorenja u cilju poboljšanja kvaliteta aparata.

#### ■ DODACI:

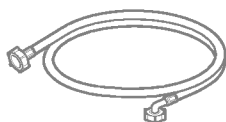

Odvodno crevo - 1EA



Francuski ključ.

Postavite, odnosno čuvajte na mestu gde ne bi bila izložena temperaturama ispod nule ili promenljivim vremenskim uslovima.

Uzemljite pravilno mašinu za pranje rublja, a u skladu sa svim važećim zakonima i propisima. Ne smete tepihom zaklanjati otvor u osnovu u slučaju da ste postavili mašinu za pranje rublja na podu pokrivenom tepihom.

U zemljama gde postoje područja koja vrve od bubašvaba ili druge gamadi, posebnu pažnju posvetite stalnom očuvanju čistote mašine i prostorije u kom je ona postavljena. Bilo kakav kvar izazvan bubašvabama ili ostalom gamadi ne pokriva se garancijom uređaja.

## ■ Uklanjanje transportnih blokada

Da bi se mašina za pranje veša zaštitila u toku transporta na zadnjoj strani postavljene

Su posebne 4 reze. Pre nego što uključite mašinu obavezno ih uklonite.

Ukoliko to ne učinite, doći će do pojačanih vibracija, povećanja buke a verovatno i do kvara mašine.

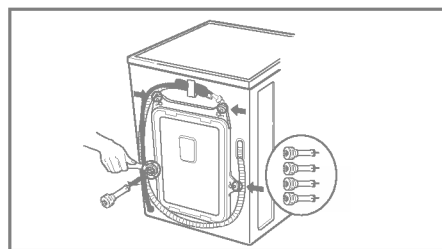
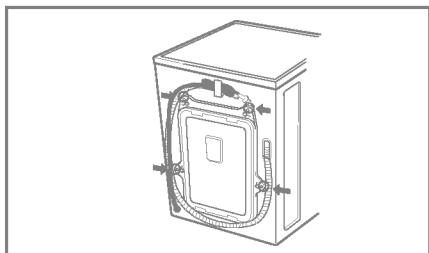

1. Kako bi se izbeglo eventualno oštećenje mašine prilikom transporta ona je blokirana uz pomoć 4 reze. Pre nego što mašinu priključite i pustite u rad obavezno skinite ove reze i gumene štitnike.

• Ukoliko ih ne uklonite doći će do povećanja vibracija, buke a verovatno i do oštećenja mašine.

3. Izvadite 4 reze i njihove gumene navoje laganim uvrtnjem navoja; zavrtnje i reze sačuvajte zajedno sa ključem koji ste dobili u slučaju potrebe za ponovnim transportom u budućnosti.

• Svaki put kada mašini menjate mesto transportne reze moraju biti postavljene pa ponovo uklonjene.

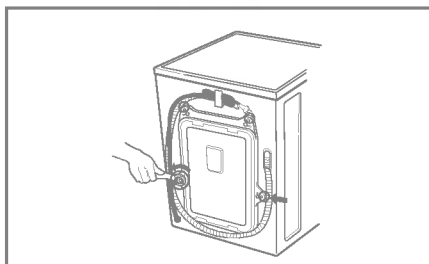

2. Reze ćete ukloniti uz pomoć posebnog ključa koji dobijate uz mašinu.

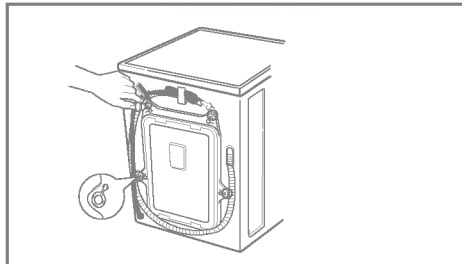

4. Rupe u kojima su bili zavrtnji zatvorite kاپicama koje ste dobili uz mašinu.

## ■ Postavljanje

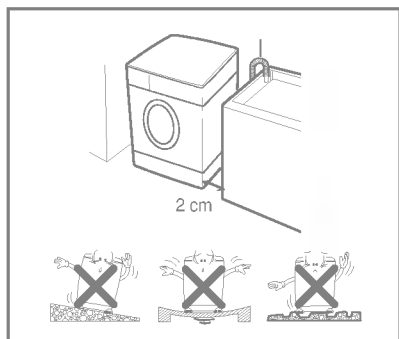

### Pod:

Dozvoljeno je ugibanje poda ispod mašine od 1°

### Priključak za struju:

Ne sme biti udaljen od mašine više od 1.5m, bilo sa desne bilo sa leve strane. Nemojte nikada priključivati u jednu utičnicu više od jednog uređaja

### Razmak:

Od zida sa zadnje strane mašina mora biti udaljena najmanje 10 cm a na bočnim stranama po 2cm; ostala podešavanja izvršite u zavisnosti od mesta na kome će mašina biti.

Mesto na kome postavljate mašinu mora da odgovara sledećim uslovima:

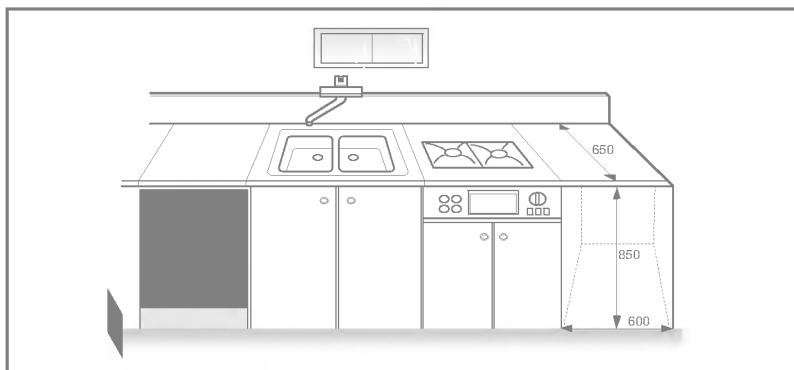

## ■ Priključivanje na električnu mrežu

1. Nikada nemojte koristiti produžne kablove, višepolne utičnice niti adaptere kada priključujete mašinu.
2. Ukoliko dođe do oštećenja strujnog kabela morate ga neizostavno odmah zameniti originalnim, rezervnim, kako biste izbegli opasnost od povrede lica ili prouzrokovanje još većih oštećenja.
3. Nikada ne zaboravite da odmah po završetku ciklusa pranja isključite dovod vode na slavini i mašinu na prekidaču za uključivanje/isključivanje "POWER" (ON/OFF).
4. Utičnica u koju uključujete mašinu mora imati uzemljenje u skladu sa postojećim propisima.
5. Mašina mora biti postavljena tako da utičnica ostane na dohvata ruke.
  - Popravke mašine za pranje rublja mora da izvodi samo osposobljeno osoblje. Popravke koje su izvršila neiskusna lica mogu izazvati povredu ili ozbiljan kvar. Obratite se na svoj lokalni servisni centar.
  - Nemojte postavljati svoju mašinu za pranje rublja u prostorijama gde temperature mogu da padnu ispod nule. Zbog smrznute vode creva mogu da puknu pod pritiskom. Pouzdanost sistema elektronskog upravljanja može da se pogorša na temperaturi ispod nule.
  - Ako je mašina isporučena u zimskim mesecima i temperatura je ispod nule: ostavite mašinu za pranje rublja na sobnoj temperaturi tokom nekoliko časova pre nego je pustite u rad.

## ■ Postavljanje creva za dovod vode

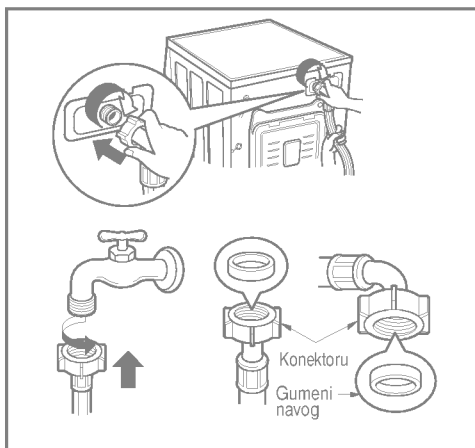

- ▶ Pritisak vode u sistemu mora biti između 30 kPa i 1000 kPa (0.3- 10kgf/cm<sup>2</sup>)
- ▶ Nemojte vući ili uvrtati crevo kada ga spajate sa ventilom.
- ▶ Ukoliko je pritisak vode veći od 1000 kPa morate ugraditi uređaj za dekompresiju
- Na crevu za dovod vode postoje dva gumena navoja koja sprečavaju curenje vode.
- Proverite kako ste sve povezali tako što ćete slavinu za dovod vode u mašinu otvoriti sasvim.
- Povremeno proveravajte u kakvom je stanju crevo za dovod vode i obavezno ga zamenite novim ako je potrebno.
- Crevo celom dužinom stalno mora biti neuvijeno i sasvim slobodno.



Ova oprema nije namenjena za korišćenje u brodovima niti za postavljanje u pokretnim objektima kao što su stambene prikolice, avioni itd.

Zatvorite ventil ako mašinu ostavljate duže vremena (npr. za vreme raspusta) bez nadzora, naročito ako u neposrednoj blizini na podu nema odvoda za vodu.

Kada izbacujete uređaj, odrežite napojni kabl i uništite utikač. Otklonite bravu sa vrata da ne bi se mala deca zaključala unutra.

Materijal pakovanja (npr. plastična folija, polistirol) može biti opasan po decu. Postoji opasnost od zagušenja! Čuvajte sva pakovanja daleko od dohvata dece.

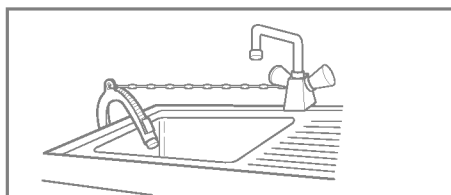
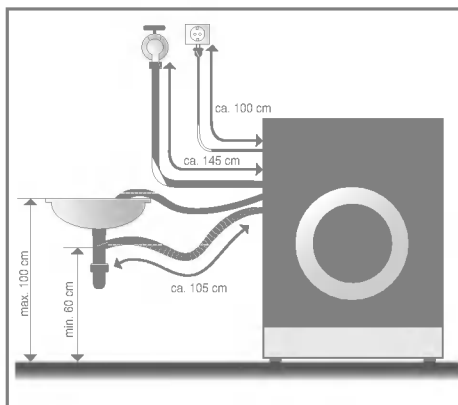

- Ukoliko crevo za odvod vode fiksirate preko ivice kade ili lavaboa učvrstite ga što bolje možete.
- Učvrstite ga dobro kao što je prikazano, kako se tokom rada mašine ne bi otkaçilo i prouzrokovalo curenje vode iz mašine.

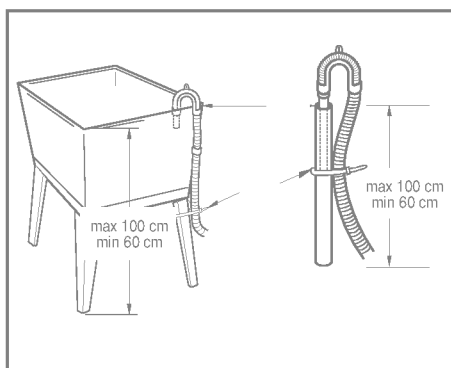
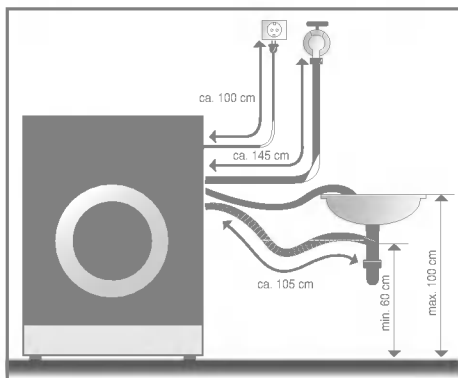

- Crevo za odvod vode iz mašine, ukoliko nemate posebno predviđeno mesto za mašinu, postavite preko ivice sudopere uz pomoć plastičnog držača koji ste dobili uz mašinu kao dodatni element.
- Učvrstite ga dobro kao što je prikazano, kako se tokom rada mašine ne bi otkaçilo i prouzrokovalo curenje vode iz mašine.
- Proverite da li je crevo celom dužinom razmotano i slobodno. Crevo za odvod vode iz mašine ne bi trebalo podizati na visinu veću od 100cm.

## ■ Nivelisanje

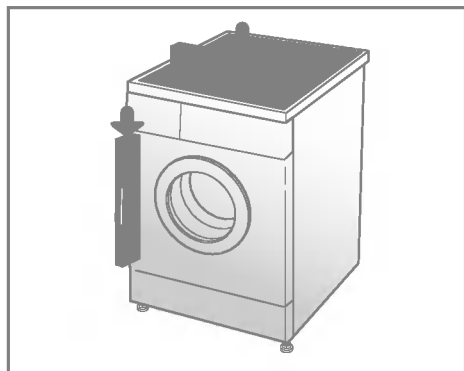

1. Pravilnim nivelisanjem mašine sprečićete nastanak buke i vibracija. Instalirajte mašinu na mesto koje ima ravnu i čvrstu podlogu, najbolje u ugao prostorije.

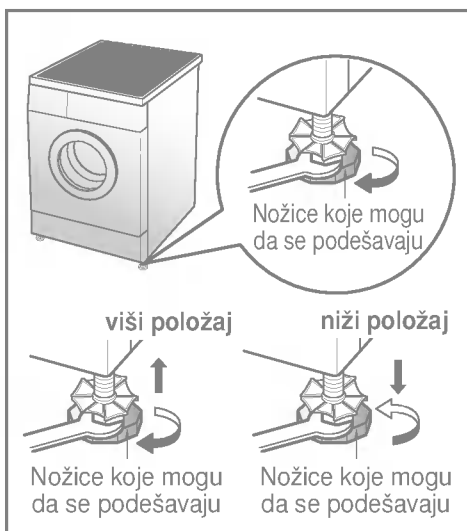

2. Ukoliko je potrebno izvršite nivelisanje mašine uz pomoć nožica, kao što se vidi na ilustracijama (nemojte umesto toga podmetati nešto drugo, kao što su parčići drveta, ispod nožica). Uverite se da mašina na sve četiri nožice stoji stabilno pre nego što je uključite (iskoristite libelu za proveru).

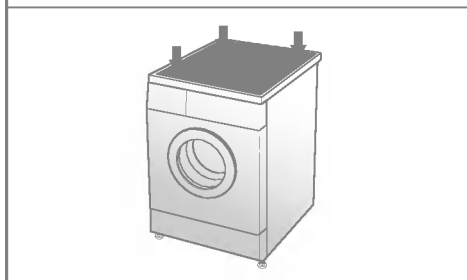

### \* Dijagonalna provera

*Kada pritiskate suprotne krajeve gornje strane mašine ona ne bi smela da se pomera ako je dobro postavljena i nivelisana (Preporučujemo Vam da proverite obe dijagonale). Ukoliko se mašina pomera morate ponovo nivelisati mašinu.*

## ■ Povedite računa o sledećem:

### 1. Etikete

Obavezno pre pranja pogledajte šta piše na etiketama, na odeći. Tu su obavezno informacije o tipu materijala i načinu održavanja.

### 2. Razvrstavanje veša

Da biste dobili najbolje rezultate, pre pranja razvrstajte odeću po tipu koji može da se pere zajedno. Različiti materijali zahtevaju različite temperature pranja i brzinu centrifuge. Uvek odvojite belo rublje od obojenog jer može doći do otpuštanja boje sa obojenih delova odeće na bele. Razdvojite i manje zaprljane stvari od više zaprljanih.

Zaprljanost (jako, normalno, malo)

Boja (Belo, svetlo, tamno)

Materijal (čupavo, glatko)

Razvrstajte odeću po stepenu nečistoće.

Odvojite beli veš od obojenog.

Uvek perite odvojeno materijale koji otpuštaju vlakna i one koje su glatke teksture.

### 3. Proverite

Uvek kombinujte veće i manje komade odeće. Velike stvari stavljajte prvo u bubanj. Velike stvari ne bi trebalo da uzimaju više od pola ukupne težine veša. Nikada ne perite samo jednu stvar. To može uzrokovati debalans bubnja. Dodajte još jednu ili dve slične stvari.



- Proverite da u džepovima nema zaostalih novčića, zihernadli, spajalica ili sličnog, jer svi tvrdi i oštri predmeti mogu izazvati oštećenje mašine.

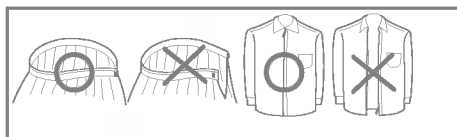

- Zatvorite patent-zatvarače, zakopčajte dugmad ili nitne, privežite kaiševe lili pojaseve.

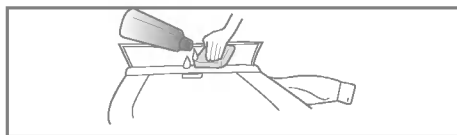

- Pre pranja u mašini, uklonite prljavštinu ili mrlje, ukoliko ih ima, ili rastvorom deterdženta i četkicom istrljajte kragne i manžetne, kako bi se što bolje oprali.

## ■ Sipanje deterdženta i omekšivača

### 1. Pregrada za deterdžent

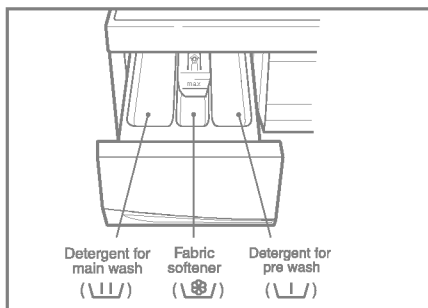

- Glavno pranje → 
- Predpranje + Glavno pranje →  • 

### 2. Sipanje omekšivača

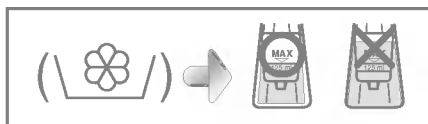

- Nikada nemojte sipati deterdžente preko obeležene linije. Veća količina omekšivača može samo prouzrokovati nastanak mrlja na odeći.
- Nemojte ostavljati omekšivač u pregradi za deterdžente duže od dva dana (omekšivač će se stvrdnuti).
- Omekšivač će automatski biti dodat poslednjoj vodi za ispiranje.
- Nemojte otvarati pregradu za deterdžente nakon uključivanja mašine.
- Nemojte u ovu pregradu sipati ništa osim deterdženata.

**VAŽNO** Nemojte nikad omekšivač sipati direktno na o

### 3. Doziranje deterdženata

- Deterdžente koristite isključivo u skladu sa uputstvima proizvođača.
- Ukoliko sipate u pregradu više od predviđene količine deterdženata samo će se stvoriti veća količina pene; veš neće biti bolje opran a može doći i do kvara motora.
- Deterdžente u prahu koristite samo kod mašina za pranje veša sa vratima bubnja na prednjoj strani.

- Doziranje deterdženata može varirati u zavisnosti od temperature i tvrdoće vode, količine i stepena zaprljanosti veša. Da biste dobili što bolje rezultate pranja, izbegavajte pretpavanje mašine.

#### Važno:

- **Maksimalni kapacitet:** - težinu veša u bubnju određuje u skladu sa preporukom proizvođača.
- Pola kapaciteta:** 3/4 ukupnog kapaciteta mašine.
- Minimalni kapacitet:** 1/2 ukupnog kapaciteta mašine.
- Deterdžent će biti dodat vodi za pranje na početku ciklusa pranja.

■ U odnosu na vrste veša preporučujemo sledeće cikluse pranja;

Program	Materijal	Temperatura (opcija)	Pranje (opcija)	Težina u kg	kWh	Vreme
Pamuk 	Prvo proverite da li se rublje sme prati u mašini. (beli pamuk, laneni frotir i čaršavi...)	95° C	Predpranje(  ) Funkcija (Time Save) Ispiranje+(  ) Bez gužvanja(  )	7.0 kg	2.74	165
	Odeća trajne boje (košulje, spavaćice, pidžame...) i malo zaprljani beli pamuk (donje rublje...)	60° C, [30° C, 40° C, 60° C-Eko]			1.09	161
Sintetika 	Poliamid, akril, poliester	40° C [60° C, 30° C]		3.5 kg	0.45	99
Vrlo osetljivi materijali 	Vrlo osetljiv veš (svila, zavese)	30° C [40° C, Hladno(  )]	Ispiranje+(  ) Bez gužvanja(  )	3.0 kg	0.41	63
Vuna 	Samo sa znakom "MACHINE WASHABLE WOOL"	30° C [40° C, Hladno(  )]	Ispiranje+(  ) Bez gužvanja(  )	2.0 kg	0.28	61
Ručno pranje 	Samo sa znakom "ručno pranje"	Hladno(  ) [30° C]	Ispiranje+(  ) Bez gužvanja(  )	2.0 kg	0.03	55
Brzi program 30 	Rublje od pamuka i sintetike	30° C	Ispiranje+(  ) Bez gužvanja(  )	2.0 kg	0.35	30

\* Pre Wash(Predpranje): Ako je rublje preveše isprljano, preporučujemo postupak Pre Wash. Pre Wash se može koristiti u programima za Cotton i Synthetic (pamuk i sintetiku).

\* Ispiranje+: Ukoliko želite da ispiranje+ veša bude intenzivnije sa funkcijom "Rinse" uklonićete sa veša svaki trag deterdženata.

\* Eko: ukoliko izaberete "Eko" funkciju, temperatura vode će biti smanjena a vreme pranja produženo. Na ovaj način moći ćete da predvidite potrošnju energije.

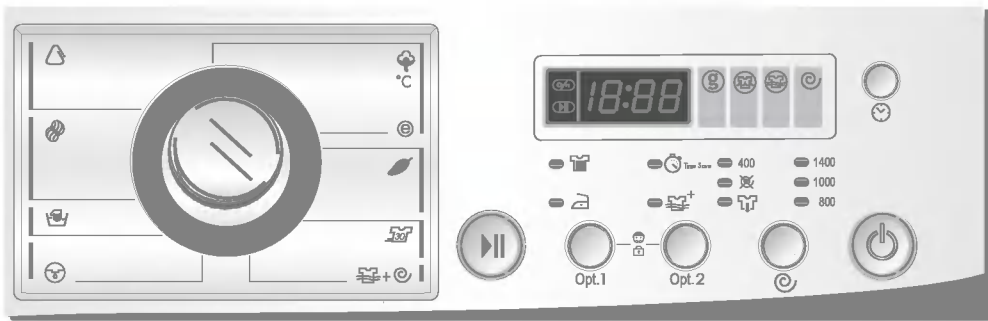

## 1. Uključivanje prvog programa [Pamuk (☁)]

- Mašina se uključuje dugmetom **Power** (⏻).
- Pritisnite **Start/Pause** (▶||) dugme.
- Standardni način pranja je:
  - **Pranje** (☁): glavno pranje
  - **Ispiranje** (☁): 3 puta
  - **Centrifuga** (⊙):  
1400 obrt./min.[WD-14220(5)FD]  
1200 obrt./min.[WD-12220(5)FD]
  - **Temperatura vode** (🔥): 60°C
  - **Program** (☁): Pamuk (☁)

## 2. Ručno uključivanje mašine

- Mašina se uključuje dugmetom **Power** (⏻).
- Odaberite uslove koje želite koristiti, a okretanjem dugmeta programa i pritiskanjem na svaki taster.

*Za programiranje pojedinačnih funkcija proverite uputstva data na stranama 14 – 19.*

- Pritisnite **Start/Pause** (▶||) dugme.

## 3. Funkcija "BEEP ON/OFF" (Zvučni signal)

- Ova funkcija podešava se kada se istovremeno pritisnu i zadrže nekoliko sekundi dugmad "**Opt.2**" i "**Spin** (⊙)".
- Ova funkcija može da se uključi u bilo koje vreme u toku programa pranja a isključuje se ukoliko se dogodi nestanak struje.
- Ova funkcija može da radi i kada je mašina isključena.

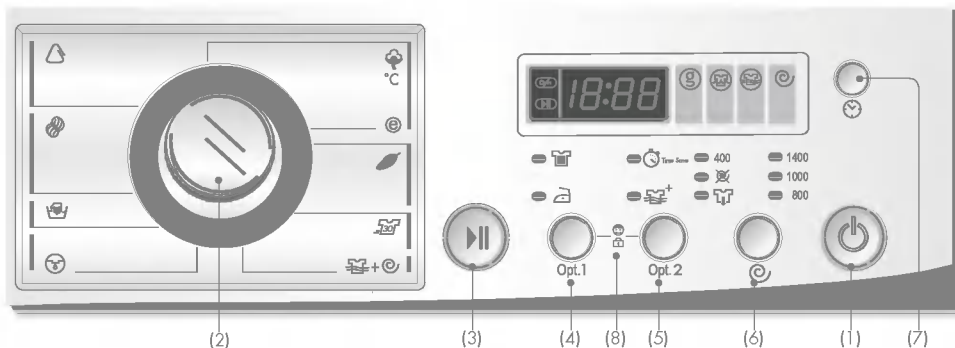

1. Dugme "Power" - uključivanje "On"/isključivanje "Off" struje,
2. "Program" je dugme programatora - biranje vrste pranja,
3. Dugme "Start/Pause" je dugme za starovanje ciklusa pranja ili pauze,
4. Dugme "Option 1" (Opcija1),
5. Dugme "Option2" (Opcija2),
6. Dugme "Spin" (centrifuga),
7. Dugme "Time Delay" za funkciju odlaganja pranja,
8. Dugme "Child Lock" je dugme funkcije zaštite mašine,

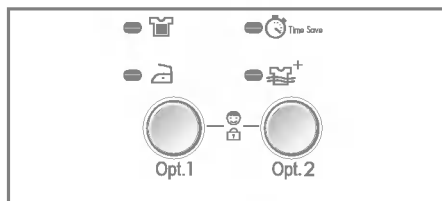

• Pritiskom na Opcija dugme uključujete jedno od datih tipova Opcija.

- Predpranje (☒)
- Funkcija (🕒 Time Save )
- Ispiranje+ (☒+)
- Bez gužvanja (☒)

## 1. Funkcija "Time Save" (🕒 Time Save )

- Ova funkcija namenjena je skraćivanju vremena potrebnog za određeni ciklus pranja.
- Ukoliko želite da koristite ovu funkciju, pritisnite dugme "Time Save" (🕒 Time Save ) pre nego što ciklus pranja počne.
- Ova opcija moguća je sa programom pranja pamuka, sintetike.

## 2. Ispiranje+ (☒+)

- Ukoliko želite da ispiranje veša bude intenzivnije sa funkcijom "Rinse" uklonite sa veša svaki trag deterdženata.
- Rinse+(ispiranje plus): Koristi se kod potrebe za dodatnim ispiranjem koje može pomoći da budu uklonjeni tragovi viška deterdženta.

## 3. Predpranje (☒)

- ukoliko imate vrlo prljav veš predpranje će pomoći pri pranju; predpranje je moguće na programima za Pamuk i Sintetiku.
- Predpranje imaju programi *Cotton[pamuk]* (☒) i *Synthetic[sintetika]* (☒)

*Ako se lampica/indikator uključi, to znači da je ova funkcija uključena.*

## 4. Bez gužvanja (☒)

- Ukoliko želite da se odeća koju perete ne izgužva uključite ovu funkciju.

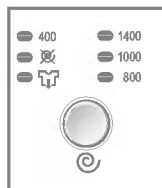

[WD-14220(5)FD]

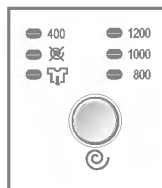

[WD-12220(5)FD]

- Pritiskom na dugme "Spin (☺)" uključujete centrifugu i birate brzinu okretanja bubnja.

## 1. Brzina centrifuge

- Brzinu centrifuge birate u odnosu na sledeće programe:

### • WD-12220(5)FD

-Pamuk (☼), Ispiranje+Centrifuga (☼+☺),  
Brzi program 30 (☼)

☼ — ☼ — 400—800—1000—1200

- Vrlo osetljivi materijali (☼)

☼ — ☼ — 400—800

- Sintetika (☼), Vuna (☼),

Ručno pranje (☼)

☼ — ☼ — 400—800—1000

### • WD-14220(5)FD

-Pamuk (☼), Ispiranje+Centrifuga (☼+☺),  
Brzi program 30 (☼)

☼ — ☼ — 400—800—1000—1400

- Vrlo osetljivi materijali (☼)

☼ — ☼ — 400—800

- Sintetika (☼), Vuna (☼),

Ručno pranje (☼)

☼ — ☼ — 400—800—1000

## 2. Bez centrifuge (isključivanje funkcije)

- Ukoliko odaberete opciju "No Spin (☼)", ciklus pranja će se zaustaviti nakon što mašina izbací vodu.

*Ako se lampica/indikator uključi, to znači i da je funkcija uključena.*

## 3. Dugme "Rinse Hold"

- Ukoliko želite da se nakon pranja veš ne cedi centrifugom i tako postane suviše izgužvan, možete iskoristiti funkciju zadržavanja vode za ispiranje u bubnju uz pomoć dugmeta Spin.

- Da bi ste nastavili sa pražnjenjem mašine ili centrifugiranjem kada je operacija produženog ispiranja završena, **Program Button** (programsko dugme) ili **Spin Button** (dugme za centrifuga), treba postaviti na zahtevani program (**Spin/centrifuga**).

*Kada se lampica/indikator uključi to znači i da je funkcija uključena.*



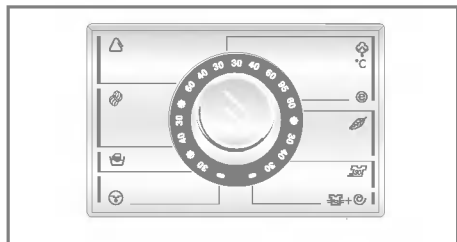

• Okretanjem dugmeta programa možete odabrati temperaturu vode.

- Hladno (❄️)

- 30°C / 40°C / 60°C / 95°C

## 1. Temperatura vode

• Okretanjem dugmeta programa možete odabrati temperaturu vode.

*Lampica/indikator će svetleti pored broja temperature koji ste odabrali.*

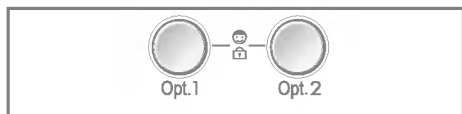

Ukoliko želite da sprečite decu ili nestručne osobe da pritiskanjem dugmića (kada je mašina uključena) promene ciklus pranja, dovoljno će biti da pritisnete dugmad za ovu funkciju.

## 1. Funkcija "Child Lock"

• Child lock (blokada za zaštitu dece) može se programirati istovremenim pritiskom na dugmad **Opt.1**(Opcija1) i **Opt.2**(Opcija2).

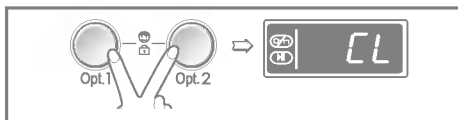

*Kada je uključena funkcija child lock, ne može se koristiti nijedno dugme osim onoga za uklanjanje.*

• Kada želite da ovu funkciju isključite, ponovo istovremeno pritisnite i malo zadržite dugmad **Opt.1**(Opcija1) i **Opt.2**(Opcija2).

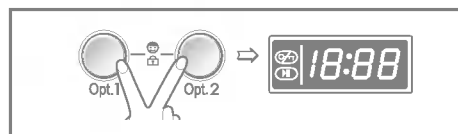

• Ukoliko želite da promenite program pranja a funkciju ste već uključili, onda:

1. Pritisnite istovremeno i zadržite malo dugmad **Opt.1**(Opcija1) i **Opt.2**(Opcija2).
2. Pritisnite **Start/Pause** (▶️) dugme.
3. Promenite program pranja pa ponovo pritisnite **Start/Pause** (▶️) dugme.

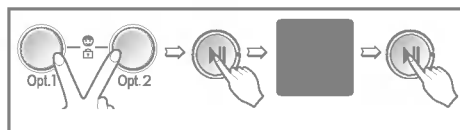

• Funkciju "Child Lock" možete uključiti bilo kada u toku rada mašine a ona se automatski isključuje ako se pojavi bilo kakva greška u sistemu. Funkcija će ostati uključena i ako struje nestane.

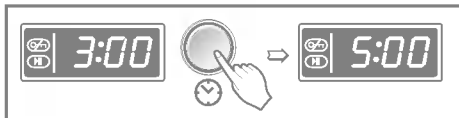

## 1. Dugme "Time Delay"

*Prprieme pre uključivanja ove funkcije odloženog uključivanja mašine:*

- Odvrnite slavinu za dovod vode u mašinu.
- Stavite veš u bubanj i zatvorite vrata.
- U pregradu za deterđente sipajte potreban deterđent i dodatke.

*Kako da uključite funkciju "Time Delay"*

- Pritisnite dugme **Power** (⏻).
- Okrenite dugme **Program** (⏮) na program pranja koji Vam je potreban.
- Pritisnite dugme **"Time Delay"** (🕒) i podesite vreme kada mašina treba da počne sa ciklusom pranja.
- Pritisnite **"Start/Pause"** (▶) dugme (na ekranu će trepereti znak "·").
- kada pritisnete dugme **"Time Delay"** (🕒) na ekranu će se pojaviti vreme "3:00" i to je minimalno moguće vreme odlaganja pranja. Maksimalno moguće vreme odlaganja je 19:00.

- Svaki put kad pritisnete dugme vreme odlaganja pranja se pomera za jedan sat.
- Ukoliko želite da isključite ovu funkciju treba da pritisnete dugme **Power** (⏻).
- U vreme odlaganja pranja uračunato je i vreme potrebno za ceo ciklus pranja (pranje, ispiranje, centrifuga).

*U zavisnosti od toga koliko visoka temperatura je potrebna i kakav je pritisak vode vreme procenjeno za jedan ciklus pranja može imati manjih odstupanja.*

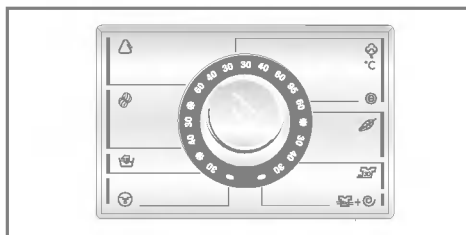

- Ova mašina ima 8 programa podeljenih po vrstama materijala za koje su:

## 1. Dugme "Program"

- Kada pritisnete dugme **Start/Pause** (▶) automatski se uključuje pranje na programu Pamuk (☁).
- Okretanjem dugmeta za podešavanje programa pranje (programatora), programi pranja se smenjuju po sledećem redosledu: "Pamuk (☁) – Vrlo osetljivi materijali (🍃) – Brzi program 30 (🕒) – Ispiranje+Centrifuga (🌀+⊕) – Pumpa (🌀) – Ručno pranje (👕) – Vuna (🐑) – Sintetika (📄)"

*Tabeli programa pranja obavezno proverite kom tipu materijala je namenjen koji program pranja.*

## 2. Redosled programa pranja:

- |                                |                             |
|--------------------------------|-----------------------------|
| -Pamuk (☁)                     | -Ručno pranje (👕)           |
| -Sintetika (📄)                 | -Brzi program 30 (🕒)        |
| -Vrlo osetljivi materijali (🍃) | -Ispiranje+Centrifuga (🌀+⊕) |
| -Vuna (🐑)                      | -Pumpa (🌀)                  |



## 1. Start

- Ovo dugme koristi se za uključivanje programa pranja ili pravljenja pauze tokom ciklusa.

## 2. Pause

- Ukoliko je potrebno da napravite pauzu tokom ciklusa pranja pritisnite dugme **Start/Pause** (▶||).
- Kada isključite dugme **Start/Pause** (▶||) posle 4 minuta mašina će se automatski isključiti.



## 1. Dugme Power

- Pritiskom na dugme **Power** (⏻) uključujete ili isključujete dovod struje u mašinu.
- Da bi opozvali funkciju odgađanja (Time Delay), ako morate pritisnuti na taster uključena / isključena.

## 2. Prvi program pranja

- Čim pritisnete dugme **Power** (⏻) mašina je spremna da počne ciklus pranja belog veša; i sve ostale funkcije su standardno podešene kao što je navedeno u Tabeli programa pranja.
- Dakle, ukoliko Vam je potreban baš ovaj standardni ciklus pranja belog veša, nije potrebno da uključujete ništa drugo osim **Start/Pause** (▶||) dugmeta, i ciklus pranja će početi.

*Standardni program*

**[WD-12220(5)FD]**

*-Pranje pamučne odeće/glavno pranje/standarsno ispiranje/1200 obrt. u min./60°C*

**[WD-14220(5)FD]**

*-Pranje pamučne odeće/glavno pranje/standarsno ispiranje/1400 obrt. u min./60°C*



## 1. Posebne funkcije displeja

- Kada uključite funkciju "Child Lock" na displeju će se pojaviti znak "CL".
- Kada programirate vreme odloženog početka pranja, na displeju će se videti sat koji odbrojava vreme preostalo do kraja zadatog programa.

## 2. Detekcija kvara na displeju

- Ukoliko dođe do eventualnog kvara na mašini na displeju će se odmah videti znak te funkcije:

"PE" : nešto nije uredi sa pritiskom vode,

"FE" : problem sa viškom vode,

"dE" : vrata nisu dobro zatvorena,

"LE" : preopterećenje motora,

"CE" : preopterećenje motora,

"IE" : problem sa odvodom vode,

"OE" : problem sa odvodom vode,

"UE" : problem sa balansom u bubnju,

"tE" : problem sa temperaturom vode

*Ukoliko bilo koji od navedenih znakova vidite na displeju pogledajte odmah savet dat u tabeli "Mogući problemi".*

## 3. Kraj programa pranja

- Kada se cilus pranja završi na displeju će se pojaviti znak "End".

## 4. Tajmer – preostalo vreme do kraja pranja

- Sve vreme dok ciklus pranja traje na displeju se vidi tajmer koji odbrojava preostalo vreme.
- Fabrički programirano vreme trajanja ciklusa pranja po programima je sledeće:

- Pamuk(☁) 95°C: oko 2,45 perc

- Pamuk(☁) 60°C: oko 2,41 perc

- Sintetika(△): oko 1,39 perc

- Vrlo osetljivi materijali(☪): oko 1,03 perc

- Vuna(☪): oko 1,01 perc

- Ručno pranje(☪): oko 55 perc

- Brzi program 30(☪): oko 30 perc

- Ispiranje+Centrifuga(☪+☪): oko 23 perc

- Pumpa(☪): oko 1 perc

- Procenjeno trajanje ciklusa može da varira u zavisnosti od količine rublja, pritiska vode, temperature vode i drugih uslova pranja.
- Ukoliko sistem detektuje debalans veša u bubnju ili traje program uklanjanja pene, vreme trajanja ciklusa biće produženo (vreme može biti produženo za maksimalno 45 minuta).

- \* Pre nego što počnete sa čišćenjem spoljnih strana mašine obavezno isključite dovod struje na utičnici.
- \* Kada izbacujete uređaj, odrežite napojni kabl i uništite utikač. Otklonite bravu sa vrata da ne bi se mala deca zaključala unutra.

### ■ Filter na crevu za dovod vode

- Znak " *E* " pojavice se na displeju, na kontrolnoj tabli, ukoliko voda ne dotiče u pregradu za deterdžent.
- Ukoliko je voda na Vašem području vrlo tvrda ili sadrži naslage krečnjaka, filter na crevu za dovod vode u mašinu može se lako zapušiti; savetujemo Vam zato da povremeno očistite taj filter.

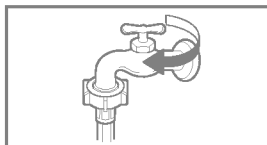

1. Zatvorite slavinu za dovod vode.

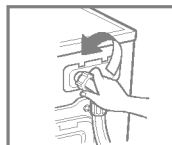

2. Odvrtite crevo za dovod vode u mašinu.

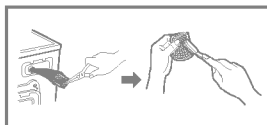

3. Filter dobro očistite uz pomoć oštre četke.

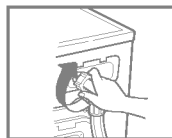

4. Učvrstite ponovo crevo na slavinu.

### ■ Filter na pumpi za odvod vode

Filter na pumpi za odvod vode zadržava u sebi pored ostalog i sve predmete koje niste odstranili iz veša pre pranja. Preporučujemo Vam da ovaj filter češće proveravate i čistite kako bi voda kroz njega nesmetano proticala.

**▲ UPOZORENJE:** Prvo uz pomoć creva za odvod vode izvucite svu zaostalu vodu pre nego što otvorite filter pumpe i uklonite to što je blokiralo osvod.

Ukoliko je voda još vruća budite vrlo oprezni!

- \* Pustite da se voda ohladi pre nego pristupite čišćenju drenažne pumpe, pražnjenju u slučaju nužde, odnosno otvaranju vrata u slučaju nužde.

1. Otvorite poklopac filtera koji se nalazi na donjoj prednjoj strani mašine, uz pomoć novčića (1).
2. Skinite čep sa odvodnog creva (2) I pustite da zaostala voda oteče iz njega u neku posudu. Kada sva voda otekne I crevo se isprazni tek onda odvrnite I filter na odvodnoj pumpi (3), okrećući ga u levu stranu.
3. Temeljno očistite filter (3). Kada završite vratite filter u prvobitni položaj a onda postavite I čep na crevo za odvod vode (2) I vratite poklopac filtera.

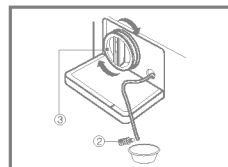
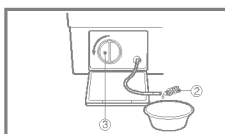
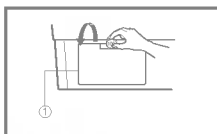

## ■ Čišćenje pregrade za deterdžente

- Izvucite pregradu za deterdžente povlačenjem prema sebi i na gore.
- Temeljno je operite u toploj vodi.
- Vratite pregradu na mesto.

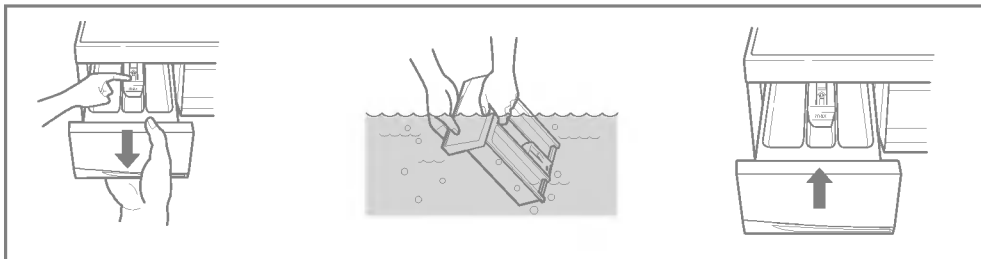

## ■ Čišćenje ležišta pregrade za deterdžente

- \* Ostaci deterdžena mogu se nataložiti takođe i u ležištu pregrade te ih povremeno treba odstraniti četkicom.
- Kada završite čišćenje vratite pregradu na mesto i pustite jedan program pranja "na prazno", kako bi voda sve temeljno isprala.

## ■ Bubanj mašine

- Ako živite na području na kome je voda tvrda, naslage kamenca stvaraju se najčešće na mestima koje nemožete da vidite ili da lako dohvatite. Tokom vremena ove naslage mogu postati tolike da zapuše delove mašine i onda ćete morati da ih zamenite novim.
- Bubanj mašine izrađen je od nerđajućeg čelika, te mrlje od rđe mogu nastati zbog malih metalnih predmeta kao što su: spajalice, špenadle i sličnog, što zapadne i zadrži se u bubnju.
- Bubanj zato treba povremeno čistiti.
- Ukoliko koristite sredstva koja odstranjuju kamenac ili neka druga sredstva za čišćenje, uverite se prvo da li ih smete koristiti i za čišćenje bubnja.

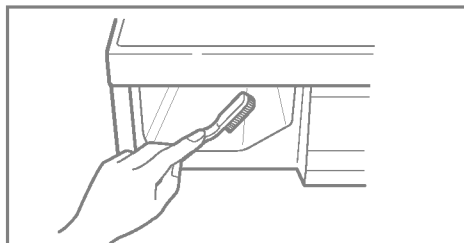

- \* Sredstva za uklanjanje kamenca mogu sadržati elemente koji nagrizajuće deluju na neke delove mašine.
- \* Mrlje sa bubnja uklanjajte isključivo sredstvima namenjenim za čišćenje nerđajućeg čelika.
- \* Nikad ne koristite čeličnu vunu.

## ■ Čišćenje mašine

### 1. Spoljne površine

- Pravilno održavanje može produžiti vek trajanja Vaše mašine.
- Spoljne površine mašine čistite samo rastvorom blagih deterdženata u toploj vodi.
- Čim očistite, vodeći računa o tome da ne prolijete tečnost po mašini, prosušite površine suvom krpom.
- Izbegavajte uvek kontakt oštih predmeta i površina mašine.

**VAŽNO** : Nikada ne koristite rastvore sa metil-alkoholom ili nešto slično.

### 2. Unutrašnjost mašine

- Posle ciklusa pranja, obrišite vrata bubnja i njihov žleb, gumu i staklo. Ovi delovi moraju uvek biti suvi kako bi se vrata dobro zatvarala.
- Pustite jedan ciklus pranja "na prazno" kako bi vrela voda temeljno isprala mašinu.
- Ukoliko je potrebno, ponovite ceo proces.

**VAŽNO** : Naslage kamenca smete da čistite samo sredstvima koja su posebno namenjena mašinama za pranje veša.

## ■ Odmrzavanje mašine



• Ako ste mašinu ostavili na mestu gde je moguće da se pojave naslage leda zbog niskih temperatura, uradite sledeće, kako bi se izbeglo nastajanje trajne štete:







1. Zatvorite dovod vode u mašinu na slavini.
2. Otkadžite crevo sa slavine i pustite da sva voda oteče.
3. Uključite strujni kabl mašine u odgovarajuću utičnicu sa uzemljenjem.
4. Uspite oko 3.8 litara (1 galon) netoksičnog antifrizu u prazan bubanj. Zatvorite vrata.
5. Uključite dugme centrifuge i pustite da radi 1 minut, kako bi mašina izbacila svu vodu.
6. Isključite mašinu iz utičnice, osušite unutrašnjost bubnja i zatvorite vrata.
7. Izvucite pregradu za deterdžente. Osušite ležište pregrade i vratite je na mesto.
8. Podignite mašinu u njen pravilan položaj.
9. Kako biste temeljno isprali mašinu pustite ceo ciklus pranja "na prazno" sa deteržentom ali bez veša.

\* **VAŽNO:** Ovi modeli mašine za pranje veša opremljeni su posebnim sistemom za detekciju eventualnih kvarova čim se oni pojave, kako bi se omogućilo blagovremeno reagovanje. Uvek kada iskrсне neki problem u radu mašine za pranje veša, pre nego što pozovete servisera proverite da se rešenje, možda, ne pojavljuje u sledećoj tabeli. Ukoliko nije u pitanju ništa od navedenog, nemojte pokušavati da samostalno utvrdite i otklonite kvar, već obavezno pozovite ovlašteni servis.

PROBLEM	TREBA DA PROVERITE	MOGUĆE REŠENJE
Čuje se škripanje i krckanje, zujanje ili ima vibracija	<ul style="list-style-type: none"> <li>• Nešto je u bubnju ili je filter zapušen.</li> <li>• Ako ima mnogo veša obično se čuje zvuk tupog udaranja.</li> <li>• Da li ste uklonili transportnu blokadu?</li> <li>• Da li je nivelacija dobra?</li> </ul>	<ul style="list-style-type: none"> <li>• Isključite mašinu i proverite bubanj i pumpu.</li> <li>• Možda buku izaziva debalans u bubnju pa bolje rasporedite veš.</li> <li>• Ako se buka nastavi pozovite servisera.</li> <li>• Morate ukloniti transportnu blokadu i dobro nivelisati mašinu.</li> </ul>
Voda curi. Mnogo pene. Mašina ne prima vodu ili je prima vrlo sporo. Mašina ne izbacuje vodu ili je izbacuje sporo.	<ul style="list-style-type: none"> <li>• Da filter na odvodnom crevu nije zapušen?</li> <li>• Na kojoj visini je odvodno crevo?</li> <li>• Da crevo nije zamrzlo?</li> <li>• Da li je slavina otvorena?</li> <li>• Da li su creva celom dužinom slobodna?</li> </ul>	<ul style="list-style-type: none"> <li>• očistite temeljno filter na odvodnom crevu.</li> <li>• Proverite crevo čitavom dužinom i postavite ga pravilno, kao što je opisano.</li> <li>• Otopite ga u toploj vodi.</li> <li>• Otvorite slavinu.</li> </ul>
Mašina se ne uključuje  Ne uključuje se centrifuga	<ul style="list-style-type: none"> <li>• Da li ste uključili dugme "Power"?</li> <li>• Da li je utikač u utičnici?</li> <li>• Da li je napon struje dovoljan?</li> <li>• Da nije iskočio osigurač?</li> <li>• Da li su vrata dobro zatvorena?</li> </ul>	<ul style="list-style-type: none"> <li>• uključite ga.</li> <li>• Uključite je.</li> <li>• Koristite isključivo odgovarajuću 220-240V utičnicu sa uzemljenjem.</li> <li>• Zamenite ga.</li> <li>• Zatvorite vrata i pritisnite Start/Pause dugme. Posle toga trebaće nekoliko minuta da mašina počne sa radom.</li> </ul>
Ne otvaraju se vrata		<ul style="list-style-type: none"> <li>• Kada se mašina uključi, iz sigurnosnih razloga vrata se automatski zaključavaju. Kada se rad mašine završi sačekajte još minut ili dva da sigurnosni mehanizam otključa vrata.</li> </ul>



PROBLEM	TREBA DA PROVERITE	MOGUĆE REŠENJE
Produžilo se vreme pranja		<ul style="list-style-type: none"> <li>• Vreme pranja zavisi od količine i tipa veša, temperature pranja, pritiska vode, kao i od drugih uslova.</li> <li>• Ukoliko sistem detektuje debalans tereta u bubnju ili je uključen program ispiranja pene, procenjeno trajanje ciklusa pranja može biti produženo.</li> <li>• Sipajte samo od proizvođača preporučenu količinu.</li> <li>• Koristite samo proverene vrste deterđenta.</li> </ul>
	<ul style="list-style-type: none"> <li>• Da slavina za dovod vode nije zatvorena?</li> <li>• Da voda nije zaleđena?</li> <li>• Da pritisak vode nije nizak ili je filter za dovod vode zapušten?</li> </ul>	<ul style="list-style-type: none"> <li>• Otvorite slavinu.</li> <li>• Otopite slavinu kao što je opisano na str. 13.</li> <li>• Otkaçite crevo za dovod vode I temeljno oçistite filter kao što je opisano na str. 12.</li> </ul>
	<ul style="list-style-type: none"> <li>• Da filter na odvodnom cevju nije zapušten?</li> <li>• Da odvodno crevo nije savijeno, uklješteno ili postavljeno visoko?</li> <li>• Da odvodno crevo nije zapušteno?</li> <li>• Da odvodno crevo nije zaleđeno?</li> </ul>	<ul style="list-style-type: none"> <li>• Oçistite filter kao što je opisano na str. 12.</li> <li>• Postavite ga pravilno, kao što je objašnjeno na str. 5.</li> <li>• Oçistite ga.</li> <li>• Otopite ga kao što je objašnjeno na str. 13.</li> </ul>
	<ul style="list-style-type: none"> <li>• Da sav veš nije nagomilan na jednoj strani bubnja?</li> <li>• Da li je nivelisanje dobro urađeno?</li> </ul>	<ul style="list-style-type: none"> <li>• Rasporedite odeću u bubnju ravnomerno.</li> <li>• Pritisnite "START/PAUSE" dugme.</li> <li>• Ukoliko se ovo dogodi posle ispiranja ili centrifuge pozovite servisera.</li> </ul>

PROBLEM	TREBA DA PROVERITE	MOGUĆE REŠENJE
	 <ul style="list-style-type: none"> <li>• Da li su vrata mašine otvorena?</li> </ul>	<ul style="list-style-type: none"> <li>• zatvorite vrata.</li> <li>• Ako na ekranu još uvek svetli "dE" pozovite servisera.</li> </ul>
		<ul style="list-style-type: none"> <li>• isključite dovod struje u mašinu I pozovite servisera.</li> </ul>
	<ul style="list-style-type: none"> <li>• Ukoliko mašina primi više vode od količine koja joj je potrebna na ekranu će se pojaviti ovaj znak "FE".</li> </ul>	<ol style="list-style-type: none"> <li>1. Zatvorite dovod vode na slavini.</li> <li>2. Isključite mašinu iz struje na dugmetu "POWER" I na utičnici.</li> <li>3. Pozovite servisera.</li> </ol>
	<ul style="list-style-type: none"> <li>• Ukoliko senzor za određivanje potrebne količine vode otkáže na ekranu će se pojaviti znak "PE".</li> </ul>	
	<ul style="list-style-type: none"> <li>• Preopterećenje motora.</li> </ul>	
	<ul style="list-style-type: none"> <li>• Preopterećenje motora.</li> </ul>	