



DVD PLAYER

OWNER'S MANUAL

MODEL : DVD6196



Before connecting, operating or adjusting this product,
please read this instruction booklet carefully and completely.

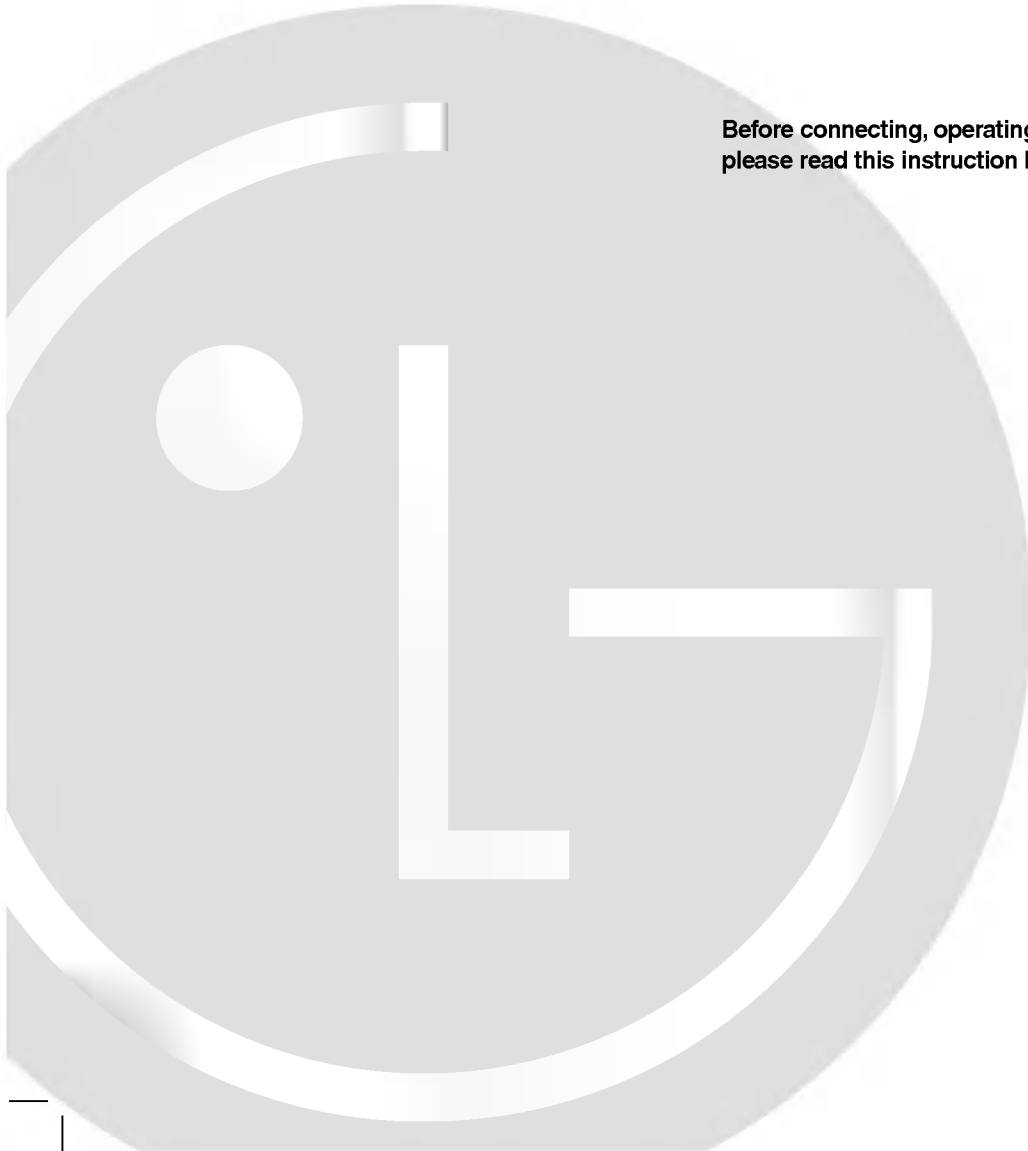



Warning: To reduce the risk of electric shock, do not remove the cover or back of this product. There are no user-serviceable parts inside. Refer servicing to qualified service personnel.



Warning: To reduce the risk of fire or electric shock, do not expose this product to dripping or splashing water, rain, or moisture. Do not place objects filled with water such as vases, on the product.

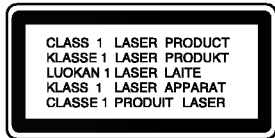

Warning: This digital video disc player employs a laser system. Use of controls, adjustments, or the performance of procedures other than those specified herein may result in hazardous radiation exposure.



Warning: To prevent direct exposure to laser beam, do not open the enclosure. Visible laser radiation when open.



Warning: Never stare directly into the laser beam.



Caution: Do not install this product in a confined space such as a book case or similar unit.



This product is manufactured to comply with the radio interference requirements of EEC DIRECTIVE 89/336/EEC, 93/68/EEC and 73/23/EEC.

SERIAL NUMBER:

You can find the serial number on the back of the unit. This number is unique to this unit and not available to others. You should record requested information here and retain this guide as a permanent record of your purchase.

Model No. _____

Serial No. _____

Date of Purchase _____

Contents

Introduction4

Symbol used in this Manual	4
About the  Symbol Display	4
Notes on Discs	4
Handling Discs	4
Storing Discs	4
Cleaning Discs	4
Types of Playable Discs	5
Regional code	5
Disc-related terms	6
Front Panel	7
Display Window	7
Remote Control	8
Rear Panel	9
Remote Control Operation	9
Remote Control Battery Installation	9

Installation and Setup10

Setting up the Player	10
DVD Player Connections	10
Video and Audio Connections to Your TV	10
Audio Connection to Your TV	10
Audio Connection to Optional Equipment	11
On-Screen Display	12
Playback Status/Restrictions	12
Initial Settings	13
General Operation	13
LANGUAGE	13
• Menu Language	13
• Disc Audio / Subtitle / Menu	13
DISPLAY	13
• TV Aspect	13
• Display Mode	13
AUDIO	14
• Dolby Digital / DTS / MPEG	14
• Sample Freq. (Frequency)	14
• 5.1 Speaker Setup	14
• Dynamic Range Control (DRC)	14
• Vocal	14
OTHERS	14
• PBC	14
• Auto Play	14
LOCK (Parental Control)	15
• Rating	15
• Password (Security Code)	15
• Country Code	15

Operation16

Playing a DVD or Video CD	16
Playback Setup	16
General Features	16
Moving to another TITLE	16
Moving to another CHAPTER/TRACK	16

Search	16
Still Picture and Frame-by-Frame Playback	17
Slow Motion	17
Random	17
Repeat	17
Repeat A-B	17
3D Surround	17
Time Search	17
Changing the Audio Channel	18
Zoom	18
Marker Search	18

Special DVD Features18

Checking the contents of DVD discs: Menus	18
Title Menu	18
Disc Menu	18
Camera Angle	18
Changing the Audio Language	18
Subtitles	18

Playing an Audio CD or MP3/WMA Disc19

Audio CD and MP3 / WMA Disc Features20

Pause	20
Moving to another Track	20
Repeat Track/All/Off	20
Search	20
Random	20
3D Surround	20
Repeat A-B	20

Viewing a JPEG Disc21

Slide Show	21
Moving to another File	21
Still Picture	21

Programmed Playback22

Repeat Programmed Tracks	22
Erasing a Track from Program List	22
Erasing the Complete Program List	22

Additional Features23

Last Scene Memory	23
Screen Saver	23
Video Mode Setting	23
System Select	23
Controlling the TV	23
Setting Remote Control Codes for an LG TV	23

Maintenance and Service24

Handling the Unit	24
• When shipping the unit	24
• Keeping the exterior surfaces clean	24
Cleaning the unit	24
Maintaining the Unit	24
Troubleshooting	25

Reference26

Speaker Setup	26
Language Codes	27
Country Codes	28
Specifications	29

Introduction

To ensure proper use of this product, please read this owner's manual carefully and retain for future reference.

This manual provides information on the operation and maintenance of your DVD player. Should the unit require service, contact an authorized service location.

Symbol Used in this Manual



The lightning flash symbol alerts you to the presence of dangerous voltage within the product enclosure that may constitute a risk of electric shock.



The exclamation point alerts you to the presence of important operating and maintenance / servicing instructions.



Indicates hazards likely to cause harm to the unit itself or other material damage.









Note: Indicates special notes and operating features.



Tip: Indicates tips and hints for making the task easier.

A section whose title has one of the following symbols is applicable only to the disc represented by the symbol.

-  DVD-Video Discs
-  Video CDs
-  Audio CDs
-  MP3 Discs
-  WMA Discs
-  JPEG Discs

About the Symbol Display

"" may appear on your TV display during operation and indicates that the function explained in this owner's manual is not available on that specific DVD video disc.

Notes on Discs

Handling Discs

Do not touch the playback side of the disc. Hold the disc by the edges so that fingerprints do not get on the surface. Never stick paper or tape on the disc.



Storing Discs

After playing, store the disc in its case. Do not expose the disc to direct sunlight or sources of heat and never leave it in a parked car exposed to direct sunlight.

Cleaning Discs

Fingerprints and dust on the disc can cause poor picture quality and sound distortion. Before playing, clean the disc with a clean cloth. Wipe the disc from the center out.



Do not use strong solvents such as alcohol, benzene, thinner, commercially available cleaners, or anti-static spray intended for older vinyl records.

Types of Playable Discs



DVD
(8 cm / 12 cm disc)



Video CD (VCD)
(8 cm / 12 cm disc)



Audio CD
(8 cm / 12 cm disc)

In addition, this unit plays DVD -R / DVD \pm RW, Kodak Picture CDs, SVCD, and CD-R / CD-RW that contains audio titles, MP3, WMA, and/or JPEG files.



Notes

- Depending on the conditions of the recording equipment or the CD-R/RW (or DVD -R/ \pm RW) disc itself, some CD-R/RW (or DVD -R/ \pm RW) discs cannot be played on the unit.
- Do not attach any seal or label to either side (the labeled side or the recorded side) of a disc.
- Do not use irregularly shaped CDs (e.g., heart-shaped or octagonal) since they may result in malfunctions.



Notes on DVDs and Video CDs

- Some playback operations of DVDs and Video CDs may be intentionally programmed by software manufacturers. This unit plays DVDs and Video CDs according to disc content designed by the software manufacturer, therefore some playback features may not be available or other functions may be added.
- Refer to the instructions supplied with each DVD and Video CD.
- Some DVDs made for business purposes may not be played on the unit.

Regional code

This DVD player is designed and manufactured for playback of region “2” encoded DVD software. This unit can play only DVD discs labeled “2” or “ALL”.



Notes on Regional Codes

- Each region of the world is assigned a DVD region code.
- Most DVD discs have a globe with one or more numbers in it clearly visible on the cover. This number must match your DVD player's regional code or the disc cannot play.
- If you try to play a DVD with a different region code from your player, the message “Check Regional Code” appears on the TV screen.
- Some DVD discs may not have a region code label even though their playback is prohibited by area limits.

Notes on Copyrights:

It is forbidden by law to copy, broadcast, show, broadcast via cable, play in public, or rent copyrighted material without permission. This product features the copy protection function developed by Macrovision. Copy protection signals are recorded on some discs. When recording and playing the pictures of these discs picture noise will appear. This product incorporates copyright protection technology that is protected by method claims of certain U.S. patents and other intellectual property rights owned by Macrovision Corporation and other rights owners. Use of this copyright protection technology must be authorized by Macrovision Corporation, and is intended for home and other limited viewing uses only unless otherwise authorized by Macrovision Corporation. Reverse engineering or disassembly is prohibited.

Disc-related terms

DVD -R / DVD ±RW

DVD -R are two different standards for recordable DVD drives and discs. This format allows information to be recorded onto the DVD disc only once. DVD +RW and DVD -RW are two standards for re-writable media, meaning the DVD content can be erased and re-recorded. Single-sided discs can hold 4.38 Gigabytes and double-sided discs hold twice as much. There are no dual layer single sided recordable discs.

VCD (Video CD)

A VCD holds up to 74 minutes (650 MB disc) or 80 minutes (700 MB disc) of MPEG-1 full-motion video along with quality stereo sound.

MPEG

MPEG is an international standard for video and audio compression. MPEG-1 is used in encoding video for VCD and provides for multichannel surround sound coding such as PCM, Dolby Digital, DTS and MPEG audio.

MP3

MP3 is a popular compression format used for digital audio files that yields very high near-CD quality.

WMA

Windows media audio file. A type of coding / decoding developed by Microsoft Corp.

JPEG

Joint Pictures Expert Group. JPEG is a compressed file format that allows you to save images with no limit on the number of colors.

PBC: Playback Control (Video CD only)

Playback control is available for Video CD (VCD) version 2.0 disc formats. PBC allows you to interact with the system via menus, search functions, or other typical computer-like operations. Moreover, still pictures of high resolution can be played if they are included in the disc. Video CDs not equipped with PBC (Version 1.1) operate in the same way as audio CDs.

Title (DVD only)

A title is generally a distinct section of a DVD disc. For example the main feature could be title 1, a documentary describing how the film was made could be title 2, and cast interviews could be title 3. Each title is assigned a reference number enabling you to locate it easily.

Chapter (DVD only)

A chapter is a segment of a title such as a scene in a film or one interview in a series. Each chapter is assigned a chapter number, enabling you to locate the chapter you want. Depending on the disc, chapters may not be recorded.

Scene (VCD)

On a video CD with PBC (playback control) functions, moving pictures and still pictures are divided into sections called "scenes". Each scene is displayed in the menu screen and assigned a scene number, enabling you to locate the scene you want. A scene is composed of one or several tracks.

Track

A distinct element of audiovisual information, such as the picture or sound track for a specific language (DVD), or a musical piece on a video or audio CD. Each track is assigned a track number, enabling you to locate the track you want. DVD discs allow one track of video (with multiple angles) and several tracks of audio.

Front Panel

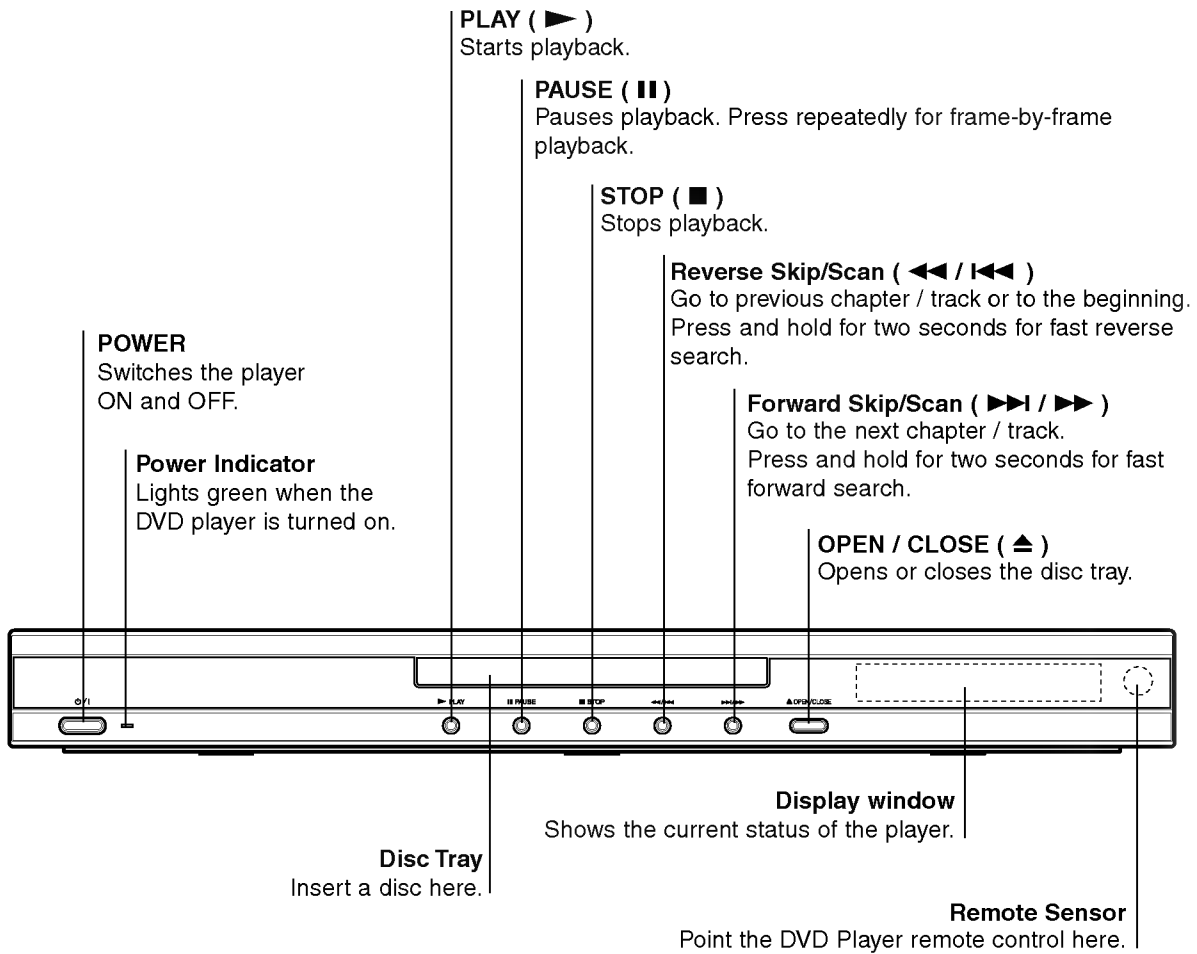

Display Window

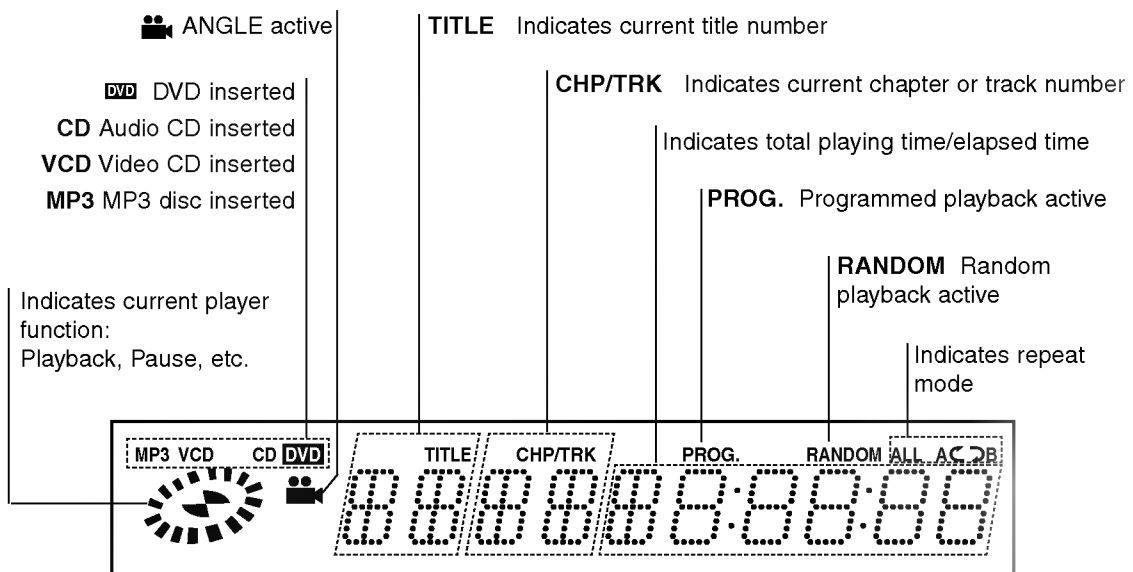

Remote Control

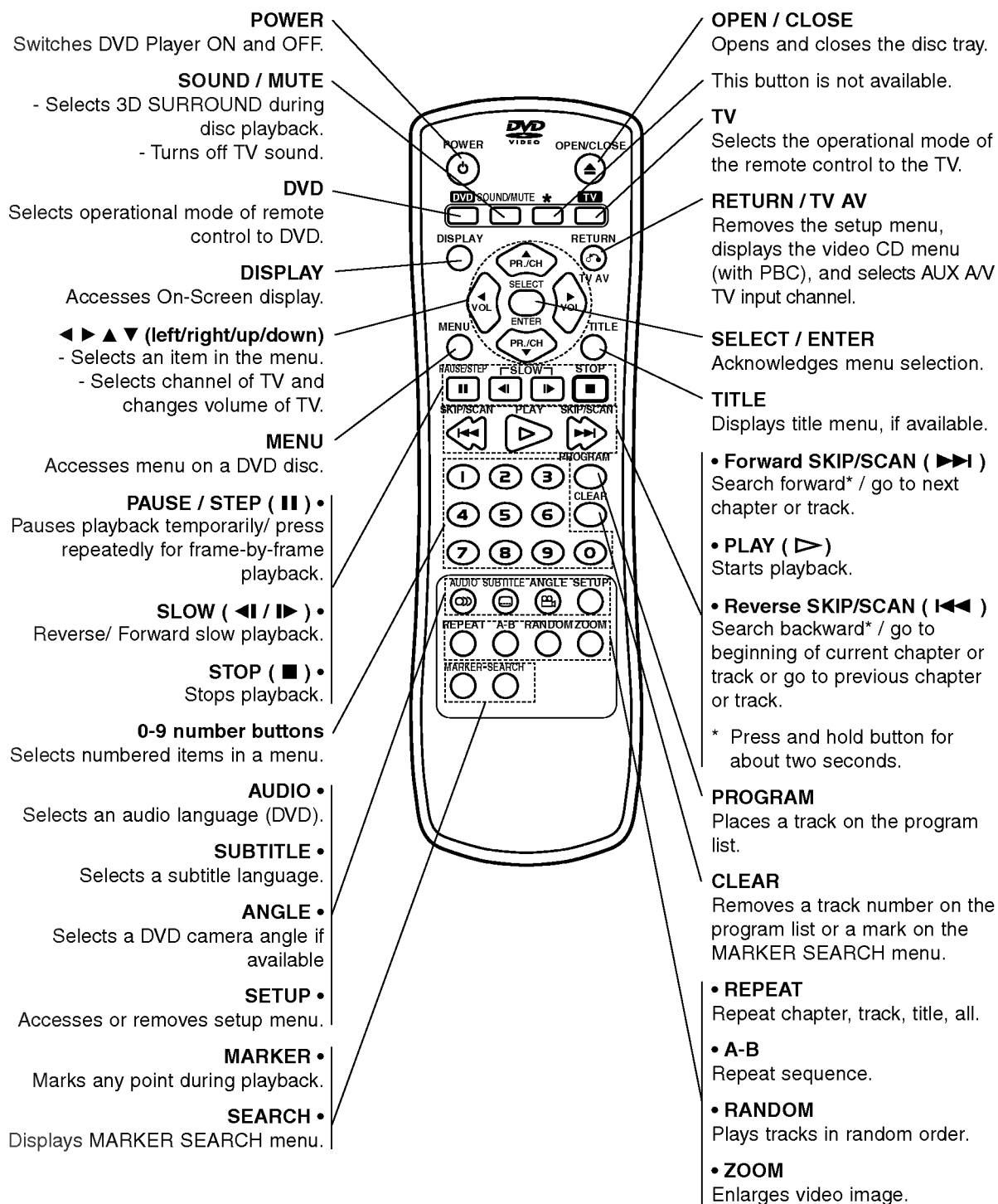

Rear Panel

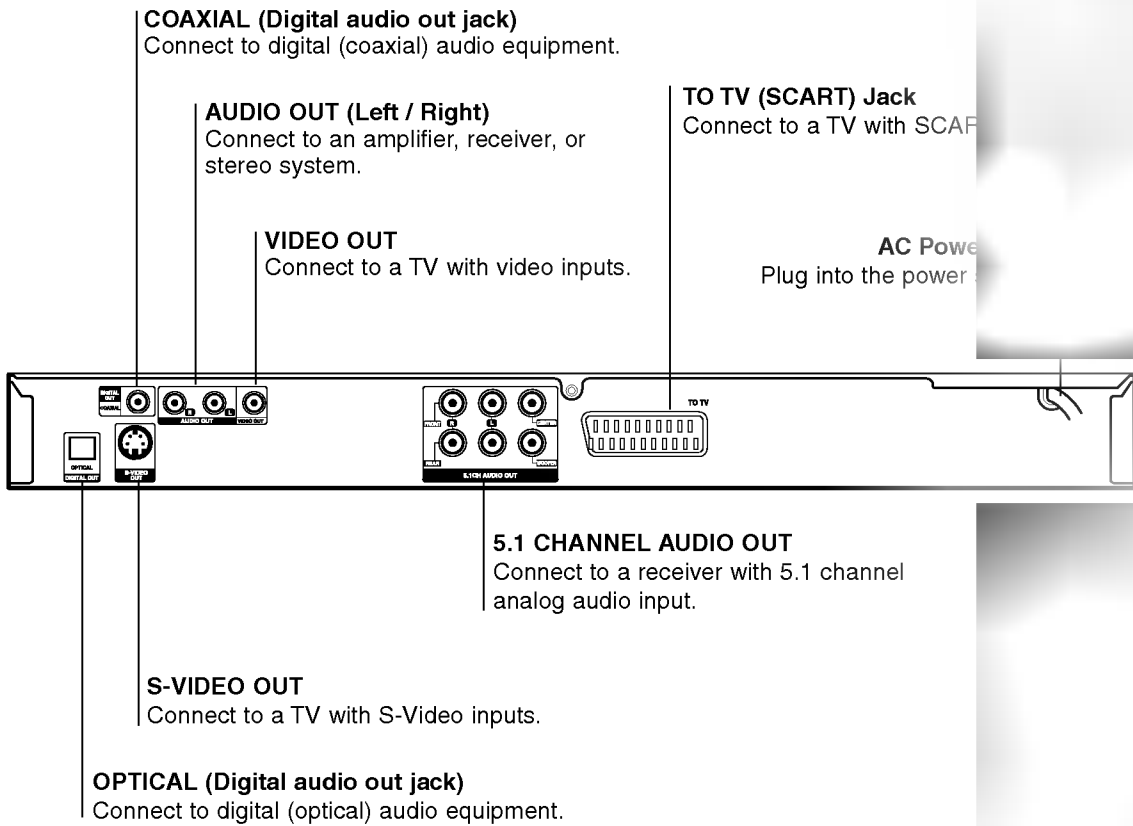

Do not touch the inner pins of the jacks on the rear panel. Electrostatic discharge may cause permanent damage to the unit.

Remote Control Operation

Point the remote control at the remote sensor and press the buttons.

Remote Control Battery installation

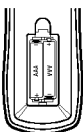

Detach the battery cover on the rear of the remote control, and insert two batteries (size AAA) with \oplus and \ominus aligned correctly.



Caution:

- Do not mix old and new batteries and never mix different types of batteries such as standard, alkaline, etc.
- Before using the remote control, press the DVD or TV button to select the device to be operated.

Installation and Setup

Setting up the Player

The picture and sound of a nearby TV, VCR, or radio may be distorted during playback. If this occurs, position the player away from the TV, VCR, or radio, or turn off the unit after removing the disc.

DVD Player Connections

Depending on your TV and other equipment there are various ways you can connect the player. Please refer to the manuals of your TV, stereo system or other devices as necessary for additional connection information.

Video and Audio Connections to Your TV

Make sure the DVD player is connected directly to the TV and not to a VCR, otherwise the DVD image could be distorted by the copy protection system.

Video: Connect the VIDEO OUT jack on the DVD player to the video in jack on the TV using the video cable (V).

S-Video: Connect the S-VIDEO OUT jack on the DVD player to the S-Video in jack on the TV using the S-Video cable (S).

SCART: Connect the TO TV SCART jack on the DVD player to the corresponding SCART jack on the TV using the SCART cable (T).

Audio Connection to Your TV:

Connect the left and right AUDIO OUT jacks of the DVD Player to the audio left and right IN jacks on the TV (A) using the audio cables. Do not connect the DVD Player's AUDIO OUT jack to the phono in jack (record deck) of your audio system.

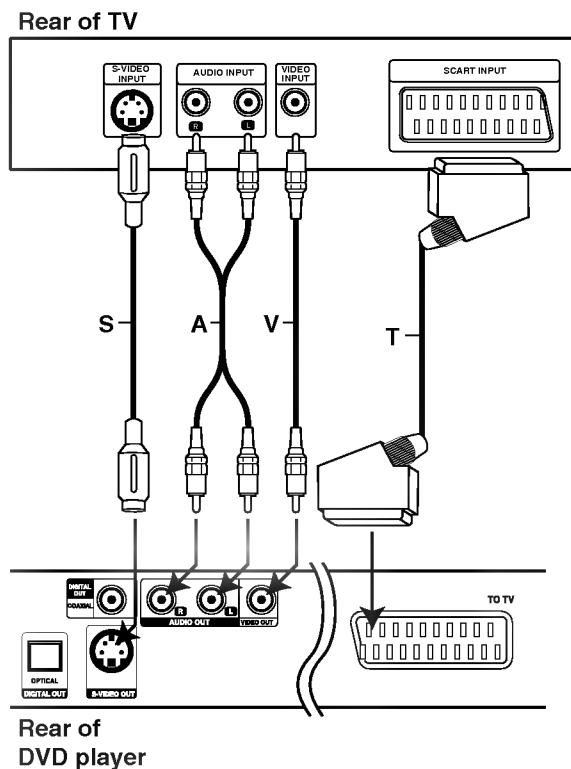

Audio Connection to Optional Equipment

Connect the DVD player to your optional equipment for audio output.

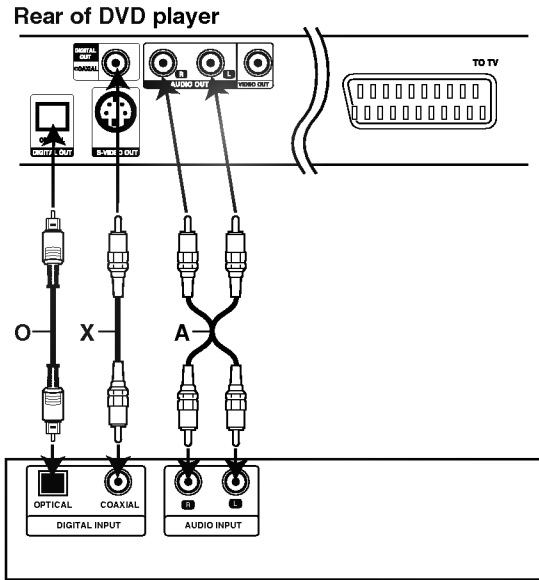

Amplifier (Receiver)

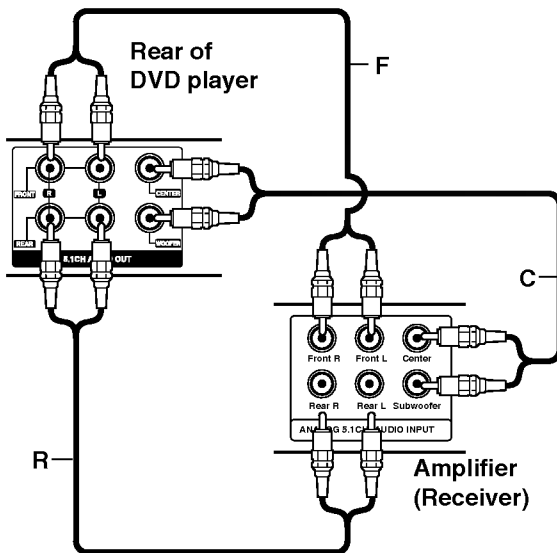

Amplifier equipped with 2-channel analog stereo or Dolby Pro Logic II / Pro Logic:

Connect the left and right AUDIO OUT jacks on the DVD player to the audio left and right IN jacks on your amplifier, receiver, or stereo system, using the audio cables (A).

Amplifier equipped with 2-channel digital stereo (PCM) or audio / video receiver equipped with a multi-channel decoder (Dolby Digital™, MPEG 2, or DTS):

Connect one of the DVD Player's DIGITAL AUDIO OUT jacks (OPTICAL O or COAXIAL X) to the corresponding in jack on your amplifier. Use an optional digital (optical O or coaxial X) audio cable.

Digital Multi-channel sound

A digital multi-channel connection provides the best sound quality. For this you need a multi-channel audio / video receiver that supports one or more of the audio formats supported by your DVD player such as MPEG 2, Dolby Digital and DTS. Check the receiver manual and the logos on the front of the receiver.



Notes

- If the audio format of the digital output does not match the capabilities of your receiver, the receiver produces a strong, distorted sound or no sound at all.
- Six Channel Digital Surround Sound via a digital connection can only be obtained if your receiver is equipped with a Digital Multi-channel decoder.
- To see the audio format of the current DVD in the on-screen display, press AUDIO.

Analog connection to a multi-channel A/V receiver with 6 Channel connectors (Dolby Digital):

This DVD Player contains a multi-channel decoder. This enables playback of DVDs recorded in Multi-channel Surround without the need for an optional decoder.

Make the appropriate Sound settings for Analog Output and Speaker Settings in the setup menu. See page 26.

On-Screen Display

You can display the general playback status on the TV screen. Some items can be changed using the menu. To use the on-screen display:

1. Press DISPLAY during playback.
2. Press ▲ / ▼ to select an item. The selected item is highlighted.
3. Press ◀ / ▶ to change the setting. You can also use the number buttons if appropriate (e.g. inputting the title number). For some functions, press SELECT/ENTER to execute the setting.



Notes

- Some discs may not provide all of the features shown below.
- If no button is pressed for 10 seconds, the on-screen display disappears.

Playback Status/Restrictions

- Repeat title
- Repeat sequence
- Enter a Marker
- Marker Search menu
- Resume play from this point
- Action prohibited or not available

Example: On-Screen Display during playing DVD

Items	Function / Action using ▲ / ▼ to select item	Selection Method	
Title Number		Shows the current title number and total number of titles / skips to the desired title number.	◀ / ▶, Numbers, or SELECT/ENTER
Chapter Number		Shows the current chapter number and total number of chapters / skips to the desired chapter number.	◀ / ▶, Numbers, or SELECT/ENTER
Time search		Shows the elapsed playing time / searches by elapsed time.	Numbers, SELECT/ENTER
Audio language and Digital Audio Output mode		Shows the current audio soundtrack language, encoding method, and channel number / changes the setting.	◀ / ▶ or AUDIO
Subtitle language		Shows the current subtitle language / changes the setting.	◀ / ▶ or SUBTITLE
Angle		Shows the current angle number and total number of angles / changes the angle.	◀ / ▶ or ANGLE
Sound		Shows the current sound mode / changes the setting.	◀ / ▶ or SOUND

Example: On-Screen Display during playing VCD

Items	Function / Action using ▲ / ▼ to select item	Selection Method	
Track Number		Shows the current track number, total number of tracks and PBC On mode / skips to the desired track number.	◀ / ▶, Numbers, or SELECT/ENTER
Time		Shows the elapsed playing time (display only).	-
Audio Channel		Shows the audio channel / changes the audio channel.	◀ / ▶ or AUDIO
Sound		Shows the current sound mode / changes the setting.	◀ / ▶ or SOUND

Initial Settings

By using the Setup menu, you can make various adjustments to items such as picture and sound. You can also set a language for the subtitles and the Setup menu, among other things. For details on each Setup menu item, see pages 13 to 15.

To display and exit the Menu:

Press **SETUP** to display the menu. A second press of **SETUP** will take you back to initial screen.

To go to the next level:

Press **▶** on the remote control.

To go back to the previous level:

Press **◀** on the remote control.

General Operation

1. Press **SETUP**. The Setup menu appears.
2. Use **▲ / ▼** to select the desired option then press **▶** to move to the second level. The screen shows the current setting for the selected item, as well as alternate setting(s).
3. Use **▲ / ▼** to select the second desired option then press **▶** to move to the third level.
4. Use **▲ / ▼** to select the desired setting then press **SELECT/ENTER** to confirm your selection. Some items require additional steps.
5. Press **SETUP**, **RETURN**, or **PLAY** to exit the Setup menu.

LANGUAGE

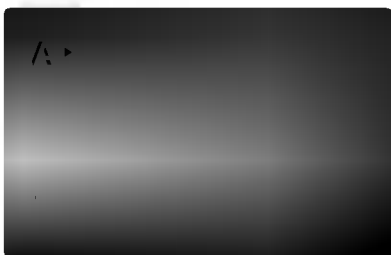

Menu Language

Select a language for the Setup menu and on-screen display.

Disc Audio / Subtitle / Menu

Select the language you prefer for the audio track (disc audio), subtitles, and the disc menu.

Original: Refers to the original language in which the disc was recorded.

Other: To select another language, press number buttons then **SELECT/ENTER** to enter the corresponding 4-digit number according to the language code list in the reference chapter. If you enter the wrong language code, press **CLEAR**.

DISPLAY

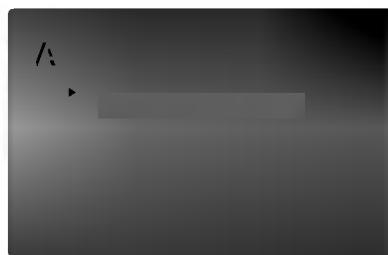

TV Aspect

4:3: Select when a standard 4:3 TV is connected.

16:9: Select when a 16:9 wide TV is connected.

Display Mode

Display Mode setting works only when the TV Aspect mode is set to "4:3".

Letterbox: Displays a wide picture with bands on the upper and lower portions of the screen.

Panscan: Automatically displays the wide picture on the entire screen and cuts off the portions that do not fit.

AUDIO

Each DVD disc has a variety of audio output options. Set the player's AUDIO options according to the type of audio system you use.

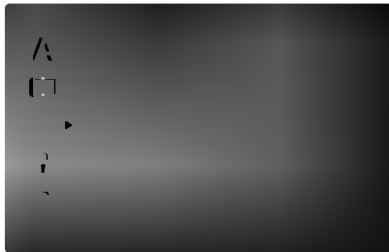

Dolby Digital / DTS / MPEG

Bitstream: Select "Bitstream" if you connect the DVD Player's DIGITAL OUT jack to an amplifier or other equipment with a Dolby Digital, DTS or MPEG decoder.

PCM (for Dolby Digital / MPEG): Select when connected to a two-channel digital stereo amplifier. DVDs encoded in Dolby Digital or MPEG will be automatically downmixed to two-channel PCM audio.

Off (for DTS): If you select "Off", the DTS signal is not output through the DIGITAL OUT jack.

Sample Freq. (Frequency)

If your receiver or amplifier is NOT capable of handling 96 kHz signals, select 48 kHz. When this choice is made, this unit automatically converts any 96 kHz signals to 48 kHz so your system can decode them.

If your receiver or amplifier is capable of handling 96 kHz signals, select 96 kHz. When this choice is made, this unit passes each type of signal through without any further processing.

Check the documentation for your amplifier to verify its capabilities.

5.1 Speaker Setup

Select speaker settings, including volume balance and distance, or test the speaker settings.

Speaker settings are only active on the Analog Multi-Channel Output. (See "Speaker Settings", page 26.)

Dynamic Range Control (DRC)

With the DVD format, you can hear a program's soundtrack in the most accurate and realistic presentation possible, thanks to digital audio technology. However, you may wish to compress the dynamic range of the audio output (the difference between the loudest sounds and the quietest ones). This allows you to listen to a movie at a lower volume without losing clarity of sound. Set DRC to On for this effect.

Vocal

Set to On only when a multi-channel karaoke DVD is playing. The karaoke channels on the disc mix into normal stereo sound.

OTHERS

The PBC and Auto Play settings can be changed.

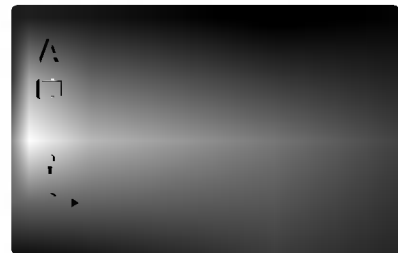

PBC

Set Playback Control (PBC) to On or Off.

On: Video CDs with PBC are played according to the PBC.

Off: Video CDs with PBC are played the same way as Audio CDs.

Auto Play

You can set up the DVD Player so a DVD disc automatically starts playing whenever the DVD is inserted.

If Auto Play mode is set to On, this DVD player will search for title that has the longest playback time and then play back the title automatically.

On: Auto Play function is active.

Off: Auto Play function is not active.



Note: The Auto Play function may not work for some DVDs.

LOCK (Parental Control)

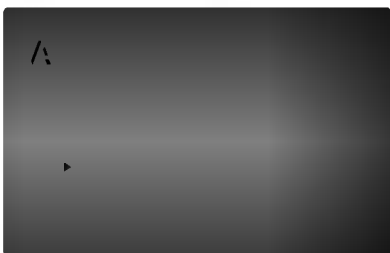

Rating

Some movies contain scenes that may not be suitable for children to view. Many of these discs contain parental control information that applies to the complete disc or to certain scenes on the disc. Movies and scenes are rated from 1 to 8, depending on the country. Some discs offer more suitable scenes as an alternative.

The parental control feature allows you to block access to scenes below the rating you input, thereby preventing your children from being able to view material you believe is unsuitable.

1. Select "Rating" on the LOCK menu then press ►.
2. To access the Rating, Password and Country Code features, you must input the 4-digit security code you created. If you have not yet entered a security code you are prompted to do so.

Input a 4-digit code and press SELECT/ENTER. Enter it again and press SELECT/ENTER to verify. If you make a mistake before pressing SELECT/ENTER, press CLEAR.

3. Select a rating from 1 to 8 using the ▲ / ▼ buttons.

Rating 1-8: Rating one (1) has the most restrictions and rating eight (8) is the least restrictive.

Unlock

If you select unlock, parental control is not active and the disc plays in full.



Note: If you set a rating for the player, all disc scenes with the same rating or lower are played. Higher rated scenes

are not played unless an alternate scene is available on the disc. The alternative must have the same rating or a lower one. If no suitable alternative is found, playback stops. You must enter the 4-digit password or change the rating level in order to play the disc.

4. Press SELECT/ENTER to confirm your rating selection, then press SETUP to exit the menu.

Password (Security Code)

You can enter or change password.

1. Select Password on the LOCK menu then press ►.
2. Follow step 2 as shown left (Rating). "Change" or "New" is highlighted.
3. Enter the new 4-digit code, then press SELECT/ENTER. Input it again to verify.
4. Press SETUP to exit the menu.

If you forget your Security Code

If you forget your security code you can clear it using the following steps:

1. Press SETUP to display the Setup menu.
2. Input the 6-digit number "210499" and the security code is cleared.
3. Enter a new code as described above.

Country Code

Enter the code of the country/area whose standards were used to rate the DVD video disc, based on the list in the reference chapter.

1. Select "Country Code" on the LOCK menu then press ►.
2. Follow step 2 as shown left (Rating).
3. Select the first character using ▲ / ▼ buttons.
4. Shift the cursor using ► button and select the second character using ▲ / ▼ buttons.
5. Press SELECT/ENTER to confirm your country code selection.

Operation

Playing a DVD or Video CD

Playback Setup

1. Turn on the TV and select the video input source connected to the DVD player.
2. Turn on the audio system (if applicable) and select the input source connected to the DVD player.
3. Press OPEN/CLOSE to open the disc tray and load your chosen disc in the tray, with the playback side down.
4. Press OPEN/CLOSE to close the tray. Playback starts automatically. If playback does not start, press PLAY.

In some cases, the disc menu might appear instead:

DVD

Use the ◀▶ ▲ ▼ buttons to select the title/chapter you want to view, then press SELECT/ENTER to start. Press TITLE or MENU to return to the menu screen.

VCD

Use the number buttons to select the track you want to view and press RETURN to return to the menu screen. Menu settings and operating procedures may differ. Follow the instructions on the each menu screen. You also may set PBC to Off (See "PBC" on page 14).



Notes

- If parental control is set and the disc is not within the rating settings you must input the password. (See "Lock Menu" on page 15.)
- DVDs may have a region code. Your player does not play discs that have a region code different from your player. The region code for this player is 2 (two).

General Features



Note: Unless stated otherwise, all operations described use the remote control. Some features may also be available on the Setup menu.

Moving to another TITLE **DVD**

When a disc has more than one title, you can move to another title. Press DISPLAY while playback is stopped then the appropriate number (0-9) or use ◀ / ▶ to move to another title. You can play any title by inputting its number while playback is stopped.

Moving to another CHAPTER/TRACK

DVD **VCD**

When a title on a disc has more than one chapter or a disc has more than one track, you can move to another chapter/track as follows:

- Press SKIP/SCAN ◀◀ or ▶▶ during playback to select the next chapter/track or to return to the beginning of the current chapter/track.
- Press SKIP/SCAN ◀◀ twice briefly to go back to the previous chapter/track.
- To go directly to any chapter during DVD playback, press DISPLAY and press ▲ / ▼ to select the chapter/track icon. Then, input the chapter/track number or use ◀ / ▶.

Search **DVD** **VCD**

1. Press and hold SKIP/SCAN ◀◀ or ▶▶ for about two seconds during playback .
2. Press and hold SKIP/SCAN ◀◀ or ▶▶ repeatedly to select the required speed.
DVD; X2, X4, X16 or X100
Video CD; X2, X4 or X8
3. To exit SEARCH mode, press PLAY.

Still Picture and Frame-by-Frame Playback**DVD** **VCD**

1. Press PAUSE/STEP on the remote control during playback.
2. Advance the picture frame-by-frame by pressing PAUSE/STEP repeatedly.
3. To exit still motion mode, press PLAY.

Slow Motion **DVD** **VCD**

1. Press SLOW (◀ or ▶) during playback.
2. Use SLOW (◀ or ▶) to select the required speed: 1/16, 1/8, 1/4 or 1/2 backward or forward.
3. To exit slow motion mode, press PLAY.



Note: VCD has no reverse slow motion playback.

Random **VCD**

1. Press RANDOM during playback. The unit automatically begins random playback and RANDOM appears on the display window.
2. Press RANDOM again to exit.



Tip: By pressing SKIP/SCAN ▶▶ during random playback, the unit selects another title (track) and resumes random playback.



Note: On a Video CD with PBC, You must set PBC to Off on the setup menu to use the repeat function (See "PBC" on page 14).

Repeat **DVD** **VCD**

You can play a title/chapter/all/track on a disc.

Press REPEAT during playback to select a desired repeat mode.

DVD Video Discs - Repeat Chapter/Title/Off

- Chapter: repeats the current chapter.
- Title: repeats the current title.
- Off : does not play repeatedly.

Video CDs - Repeat Track/All/Off

- Track : repeats the current track
- All : repeats all the tracks on a disc.
- Off : does not play repeatedly.

**Notes:**

- On a Video CD with PBC, you must set PBC to Off on the setup menu to use the repeat function (See "PBC" on page 14).
- If you press SKIP (▶▶) once during Repeat Chapter (Track) playback, the repeat playback cancels.

Repeat A-B **DVD** **VCD**

To repeat a sequence.

1. Press A-B at your chosen starting point. "A -" appears briefly on the TV screen.
2. Press A-B again at your chosen end point. "A - B" appears briefly on the TV screen and the repeat sequence begins.
3. Press A-B again to cancel.

3D Surround **DVD** **VCD**

To produce a 3D surround effect that simulates multi-channel audio from two stereo speakers (instead of the five+ speakers normally required for multi-channel audio from a home theater system).

1. Press SOUND and select "3D SUR" during playback.
2. To turn off the 3D surround effect, press SOUND and select "Normal".

Time Search **DVD** **VCD**

To start playing at any chosen time on the disc:

1. Press DISPLAY during playback. The on-screen display appears. The time search box shows the elapsed playing time.
2. Within 10 seconds, press ▲ / ▼ to select the time clock icon and "--:--:" appears.
3. Input the required start time in hours, minutes, and seconds from left to right. If you enter the wrong numbers, press CLEAR to remove the numbers you entered. Then input the correct numbers.
4. Press SELECT/ENTER to confirm. Playback starts from the selected time. If you enter an invalid time, playback continues from the current point.

Changing the Audio Channel **VCD**

Press AUDIO repeatedly during playback to hear a different audio channel (Stereo, Left, or Right).

Zoom **DVD** **VCD**

Use zoom to enlarge the video image.

1. Press ZOOM during playback or still playback to activate the Zoom function. The square frame appears briefly in the right bottom of the picture.
2. Each press of the ZOOM button changes the TV screen in the sequence: 400% size → 1600% size → multi zoom mode → normal size
3. Use the ◀ ▶ ▲ ▼ buttons to move through the zoomed picture (400% or 1600%), or to enlarge or reduce the picture size through the multi zoom mode.
4. To resume normal playback, press CLEAR to return to the normal picture appears.



Note: Zoom may not work on some DVDs.

Marker Search **DVD** **VCD**

To enter a Marker

You can start playback from up to nine memorized points. To enter a marker, press MARKER at the desired point on the disc. The Marker icon appears on the TV screen briefly. Repeat to enter up to nine markers.

To Recall or Clear a Marked Scene

1. During disc playback, press SEARCH. The marker search menu appears on the screen.
2. Within 10 seconds, press ◀ / ▶ to select a marker number that you want to recall or clear.
3. Press SELECT/ENTER and playback starts from the marked scene. Or, Press CLEAR and the marker number is erased from the list.
4. You can play any marker by inputting its number on the marker search menu.

Special DVD Features

Checking the contents of DVD discs: Menus
DVDs may offer menus that allow you to access special features. To use the disc menu, press MENU. Input the corresponding number or use the ◀ ▶ ▲ ▼ buttons to highlight your selection. Then press SELECT/ENTER.

Title Menu **DVD**

1. Press TITLE. If the current title has a menu, the menu appears on the screen. Otherwise, the disc menu may appear.
2. The menu offers features such as camera angles, spoken language and subtitle options, and chapters for the title.
3. Press TITLE to exit.

Disc Menu **DVD**

Press MENU and the disc menu is displayed. Press MENU again to exit.

Camera Angle **DVD**

If the disc contains scenes recorded at different camera angles, you can change to a different camera angle during playback. Press ANGLE repeatedly during playback to select a desired angle. Note that the number of the current angle appears on the display.



Tip: The angle indicator will blink on the display window during scenes recorded at different angles as an indication that angle switching is possible.

Changing the Audio Language **DVD**

Press AUDIO repeatedly during playback to hear a different audio language or audio track.

Subtitles **DVD**

Press SUBTITLE repeatedly during playback to see the different subtitle languages.



Note: If ☹ appears, the feature is not available on the disc.

Playing an Audio CD or MP3/WMA Disc

The DVD player can play MP3/WMA formatted recordings on CD-ROM, CD-R, or CD-RW discs.

Audio CD

Once you insert an audio CD a menu appears on the TV screen. Press ▲ / ▼ to select a track then press PLAY or SELECT/ENTER and playback starts.

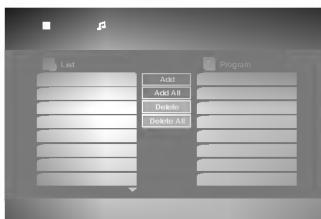

MP3 / WMA

1. Press ▲ / ▼ to select a folder, and press SELECT/ENTER to see the folder contents.
2. Press ▲ / ▼ to select a track then press PLAY or SELECT/ENTER. Playback starts.



Tips:

- If you are in a file list on the MP3/WMA menu and want to return to the Folder list, use the ▲ / ▼ to highlight  and press SELECT/ENTER.
- Press and hold ▼ / ▲ to go to the next / previous page.
- On a CD with MP3/WMA file and JPEG file, you can switch MP3/WMA and JPEG menu. Press TITLE and MP3/WMA or JPEG word on top of the menu is highlighted. Then, use ◀ / ▶ to select MP3/WMA or JPEG then press SELECT/ENTER.

MP3 / WMA disc compatibility with this player is limited as follows:

- Sampling frequency: within 8 - 48 kHz (MP3), within 22 - 48kHz (WMA)
- Bit rate: within 32 - 320kbps (MP3), 40 - 192kbps (WMA)
- The player cannot read an MP3/WMA file that has a file extension other than “.mp3” / “.wma”.
- CD-R physical format should be ISO 9660
- If you record MP3 / WMA files using software that cannot create a file system (eg. Direct-CD) it is impossible to playback MP3 / WMA files. We recommend that you use Easy-CD Creator, which creates an ISO 9660 file system.
- File names should have a maximum of 8 letters and must incorporate an .mp3 or .wma extension.
- They should not contain special letters such as / ? * : “ < > | etc.
- The total number of files on the disc should be less than 999.

This DVD player requires discs and recordings to meet certain technical standards in order to achieve optimal playback quality. Pre-recorded DVDs are automatically set to these standards. There are many different types of recordable disc formats (including CD-R containing MP3 or WMA files) and these require certain pre-existing conditions (see above) to ensure compatible playback.

Customers should note that permission is required in order to download MP3 / WMA files and music from the Internet. Our company has no right to grant such permission. Permission should always be sought from the copyright owner.

Audio CD and MP3 / WMA Disc Features

Pause

1. Press PAUSE/STEP during playback.
2. To return to playback, press PLAY or press PAUSE/STEP again.

Moving to another Track

1. Press SKIP/SCAN (I◀◀ or ▶▶I) briefly during playback to go to the next track or to return to the beginning of the current track.
2. Press SKIP/SCAN I◀◀ twice briefly to go back to the previous track.
3. You can play any track by inputting its number.

Repeat Track/All/Off

You can play a title/chapter/all/track on a disc.

1. Press REPEAT when playing a disc. The repeat icon appears.
2. Press REPEAT to select a desired repeat mode.
 - Track: repeats the current track
 - All: repeats all the tracks on a disc.
 - Off(No display): does not play repeatedly.



Note: If you press SKIP (▶▶I) once during Repeat Track playback, the repeat playback cancels.

Search

1. Press and hold SKIP/SCAN (I◀◀ or ▶▶I) for about two seconds during playback.
2. Press SKIP/SCAN (I◀◀ or ▶▶I) repeatedly to select the required speed: X2, X4, X8 backward or forward.
3. To exit SEARCH mode, press PLAY.

Random

1. Press RANDOM during playback. Random Playback begins immediately and RANDOM appears on the display window and menu screen.
2. To return to normal playback, press RANDOM repeatedly until RANDOM disappears from the display window.



Tip: By pressing SKIP/SCAN ▶▶I during random playback, the unit selects another track and resumes random playback.

3D Surround

This unit can produce a 3D Surround effect, that simulates multi-channel audio playback from two conventional stereo speakers, instead of the five or more speakers normally required to listen to multi-channel audio from a home theater system.

1. Press SOUND and select "3D SUR" during playback.
2. To turn off the 3D Surround effect, press SOUND again.

Repeat A-B

1. To repeat a sequence during disc playback press A-B at your chosen starting point. The Repeat icon and "A" appear on the menu screen.
2. Press A-B again at your chosen end point. The Repeat icon and "A-B" appear on the menu screen, and the sequence begins to play repeatedly.
3. To exit the sequence and return to normal play, press A-B again. The Repeat icon disappears from the menu screen.

Viewing a JPEG Disc

Using this DVD Player you can view Kodak PICTURE CDs and discs with JPEG files.

1. Insert a disc and close the tray. The JPEG menu appears on the TV screen.



2. Press ▲ / ▼ to select a folder, and press SELECT/ENTER. A list of files in the folder appears. If you are in a file list and want to return to the Folder list, use the ▲ / ▼ buttons on the remote to highlight  and press SELECT/ENTER.

3. If you want to view a particular file, press ▲ / ▼ to highlight a file and press SELECT/ENTER or PLAY. Slide Show starts from the selected file if Speed option is not Off.
While viewing a file, you can press RETURN to move to the previous menu (JPEG menu).



Tips:

- Press and hold ▼ / ▲ to go to the next / previous page.
- There are four Slide Speed options: >>> (Fast), >> (Normal), > (Slow) and II (Off).
Use ▲ ▼ ◀ ▶ to highlight the Speed. Then, use ◀ / ▶ to select the option you want to use then press SELECT/ENTER.
- If you set Speed option to Off, Slide Show is not active.

Slide Show

Use ▲ ▼ ◀ ▶ to highlight the Slide Show then press SELECT/ENTER.

Moving to another File

Press SKIP/SCAN (I◀◀ or ▶▶I) once while viewing a picture to advance to the next or previous file.

Still Picture

1. Press PAUSE/STEP during slide show. The player will now go into PAUSE mode.
2. To return to the slide show, press PLAY or press PAUSE/STEP again.

JPEG disc compatibility with this player is limited as follows:

- Depending upon the size and number of JPEG files, it could take a long time for the DVD player to read the disc's contents. If you don't see an on-screen display after several minutes, some of the files may be too large — reduce the resolution of the JPEG files to less than 3760 x 3840 pixels and burn another disc.
- The total number of files and folders on the disc should be less than 999.
- Some discs may be incompatible due to a different recording format or the condition of disc.
- Ensure that all the selected files have the “.jpg” extensions when copying into the CD layout.
- If the files have “.jpe” or “.jpeg” extensions, please rename them as “.jpg” file.
- File names without “.jpg” extension will not be able to be read by this DVD player. Even though the files are shown as JPEG image files in Windows Explorer.

Programmed Playback

The program function enables you to store your favorite tracks from any disc in the player memory. A program can contain 99 tracks (Audio CD) or 300 tracks (MP3/WMA).

1. Insert a disc.

Audio CD and MP3/WMA Discs:

Audio CD or MP3/WMA menu appears as below.

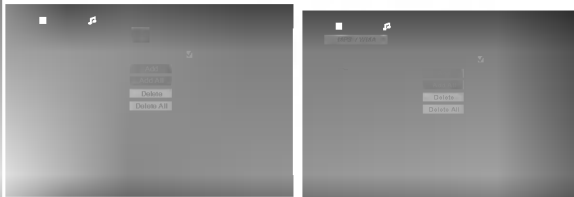

Audio CD Menu

MP3/WMA Menu

Video CD: Press PROGRAM while playback is stopped. The program menu appears. Press RETURN to exit the menu.



Note: On a Video CD with PBC, you must set PBC to Off on the setup menu to use the programmed playback (See "PBC" on page 14).



Video CD Menu

2. Select a track on the List.
3. Press PROGRAM. Or, select "Add" icon then SELECT/ENTER to place the selected track on the Program list. Repeat to place additional tracks on the list.

You can add all tracks in the disc. Select "Add All" icon then press SELECT/ENTER.

4. Select the track you want to start playing on the Program list. Press and hold ▲ / ▼ to move to the next / previous page.

5. Press PLAY or SELECT/ENTER to start. Playback begins in the order in which you programmed the tracks and "PROG." appears on the display window. Playback stops after all of the tracks on the Program list have played once.

Repeat Programmed Tracks

You can play a title/chapter/all/track on a disc.

1. Press REPEAT when playing a disc. The repeat icon appears.
2. Press REPEAT to select a desired repeat mode.
 - Track: repeats the current track
 - All: repeats all the tracks on a disc.
 - Off(No display): does not play repeatedly.



Note: If you press SKIP (▶▶) once during Repeat Track playback, the repeat playback cancels.

Erasing a Track from Program List

1. Use ▲ ▼ ◀ ▶ to select the track that you wish to erase from the Program list.
2. Press CLEAR. Or, select "Delete" icon then Press SELECT/ENTER to place the selected track on the Program list. Repeat to erase additional tracks on the list.

Erasing the Complete Program List

Select "Delete All", then press SELECT/ENTER. The complete Program for the disc is erased.



Note: The programs are also cleared when the disc is removed.

To resume normal playback from programmed playback

Select a track on the List then press SELECT/ENTER.

"PROG." disappears from the display window.

Additional Features

Last Scene Memory

This player memorizes last scene from the last disc that is viewed. The last scene remains in memory even if you remove the disc from the player or switch off the player. If you load a disc that has the scene memorized, the scene is automatically recalled.



Note: This player does not memorize the scene of a disc if you switch off the player before commencing to play the disc.

Screen Saver

The screen saver appears when you leave the DVD player in Stop mode for about five minutes. If the Screen Saver is displayed for five minutes, the DVD Player automatically turns itself off.

Video Mode Setting

With certain discs, the playback picture may be flickering or Dot Crawl is shown on straight lines. That means Vertical interpolation or De-interlace is not perfectly matched with the disc. In this case, the picture quality may be improved by changing the video mode.

To change the video mode, press and hold DISPLAY about 3 seconds during disc playback. The new video mode indicator appears on the TV screen. Check whether the video quality has improved. If not, repeat the above procedure until picture quality is improved.

Video mode sequence: Auto → Film → Video
If you turn off the power, the video mode will return to initial default state (Auto).

Auto: The source material of the DVD video (film material or video material) is determined from disc information.

Film: Suitable for playing film based content or video based material recorded by the progressive scan method.

Video: Suitable for playing video based content with comparatively little motion.

System Select

You must select the appropriate system mode for your TV system. If NO DISC appears in the display window, press and hold PAUSE on the front panel for more than 5 seconds to be able to select a system (PAL, NTSC, or AUTO).

Controlling the TV

Your remote control is capable of operating your DVD player as well as limited functions of an LG TV.

1. Before using the remote control, press the DVD or TV button to select the device to be operated.
2. Use the **POWER**, **CH (▲ / ▼)**, **VOL (◀ / ▶)**, **MUTE** and **TV AV** buttons to operate the TV.

Setting Remote Control Codes for an LG TV

This remote control supports two remote control codes for LG TVs: Code 1 and Code 2.

Code 1: an LG TV using NTSC or a multi-system.

Code 2: an LG TV using the PAL system.

When the unit is shipped from the factory, the remote control is set to Code 1. To set the remote control to Code 2, while holding down the TV, press the number "2" button on the remote control.

To set the remote control back to Code 1, while holding down the TV and press the number "1" button on the remote control.



Notes

- If the batteries in the remote control are replaced while the remote control is set to Code 2, the setting reverts to Code 1.
- If the remote control does not operate your particular TV, try the other code or use the remote control originally supplied with the LG TV.
- Due to the variety of codes used by manufacturers, our company cannot guarantee that the remote control can operate every type of LG TV.

Maintenance and Service

Refer to the information in this chapter before contacting a service technician.

Handling the Unit

When shipping the unit

Please save the original shipping carton and packing materials. If you need to ship the unit, for maximum protection, re-pack the unit as it was originally packed at the factory.

Keeping the exterior surfaces clean

- Do not use volatile liquids such as insecticide spray near the unit.
- Do not leave rubber or plastic products in contact with the unit for a long period of time, since they leave marks on the surface.

Cleaning the unit

To clean the player, use a soft, dry cloth. If the surfaces are extremely dirty, use a soft cloth lightly moistened with a mild detergent solution.

Do not use strong solvents such as alcohol, benzine, or thinner, as these might damage the surface of the unit.

Maintaining the Unit

The DVD player is a high-tech, precision device. If the optical pick-up lens and disc drive parts are dirty or worn, the picture quality could be diminished.

Depending on the operating environment, regular inspection and maintenance are recommended after every 1,000 hours of use.

For details, please contact your nearest authorized service center.

Troubleshooting

Symptom	Possible Cause	Correction
No power.	<ul style="list-style-type: none"> The power cord is disconnected. 	<ul style="list-style-type: none"> Plug the power cord into the wall outlet securely.
The power is on, but the DVD player does not work.	<ul style="list-style-type: none"> No disc is inserted. 	<ul style="list-style-type: none"> Insert a disc. (Check that the DVD or audio CD indicator in the display window is lit.)
No picture.	<ul style="list-style-type: none"> The TV is not set to receive DVD signal output. 	<ul style="list-style-type: none"> Select the appropriate video input mode on the TV.
	<ul style="list-style-type: none"> The video cable is not connected securely. 	<ul style="list-style-type: none"> Connect the video cable securely.
	<ul style="list-style-type: none"> The connected TV power is turned off. 	<ul style="list-style-type: none"> Turn on the TV.
No sound.	<ul style="list-style-type: none"> The equipment connected with the audio cable is not set to receive DVD signal output. 	<ul style="list-style-type: none"> Select the correct input mode of the audio receiver so you can listen to the sound from the DVD player.
	<ul style="list-style-type: none"> The audio cables are not connected securely. 	<ul style="list-style-type: none"> Connect the audio cable securely.
	<ul style="list-style-type: none"> The power of the equipment connected with the audio cable is turned off. 	<ul style="list-style-type: none"> Turn on the equipment connected with the audio cable.
	<ul style="list-style-type: none"> The AUDIO options are set to the wrong position. 	<ul style="list-style-type: none"> Set the Digital Audio Output to the correct position, then turn on the DVD player again by pressing POWER.
The playback picture is poor.	<ul style="list-style-type: none"> The disc is dirty. 	<ul style="list-style-type: none"> Clean the disc.
The DVD player does not start playback.	<ul style="list-style-type: none"> No disc is inserted. 	<ul style="list-style-type: none"> Insert a disc. (Check that the DVD or audio CD indicator in the DVD display is lit.)
	<ul style="list-style-type: none"> An unplayable disc is inserted. 	<ul style="list-style-type: none"> Insert a playable disc. (Check the disc type, color system, and regional code.)
	<ul style="list-style-type: none"> The disc is placed upside down. 	<ul style="list-style-type: none"> Place the disc with the playback side down.
	<ul style="list-style-type: none"> The disc is not placed within the guide. 	<ul style="list-style-type: none"> Place the disc on the disc tray correctly inside the guide.
	<ul style="list-style-type: none"> The disc is dirty. 	<ul style="list-style-type: none"> Clean the disc.
	<ul style="list-style-type: none"> The rating level is set. 	<ul style="list-style-type: none"> Cancel the rating function or change the rating level.
The remote control does not work properly.	<ul style="list-style-type: none"> The remote control is not pointed at the remote sensor on the DVD player. 	<ul style="list-style-type: none"> Point the remote control at the remote sensor of the DVD player.
	<ul style="list-style-type: none"> The remote control is too far from the DVD player. 	<ul style="list-style-type: none"> Operate the remote control closer to the DVD player.
	<ul style="list-style-type: none"> There is an obstacle in the IR path between the remote control and the DVD player. 	<ul style="list-style-type: none"> Remove the obstacle.
	<ul style="list-style-type: none"> The batteries in the remote control are exhausted. 	<ul style="list-style-type: none"> Replace the batteries with new ones.

Reference

This chapter includes important reference information to help you set your DVD player.

Speaker Setup

Make the following settings for the built-in 5.1 channel surround decoder.

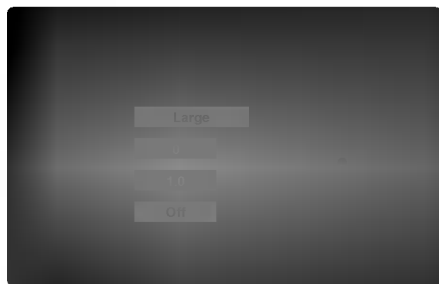

1. Press SETUP. The setup menu appears.
2. Use ▲ / ▼ to select the AUDIO option then press ► to move to the second level.
3. Use ▲ / ▼ to select the Speaker Setup option then press ► to move to the third level. "Select" is highlighted.
4. Press SELECT/ENTER and 5.1 Speaker Setup menu appears.
5. Use ◀ / ▶ to select the desired speaker.
6. Adjust options using ▲ / ▼ / ◀ / ▶ buttons.
7. Press SELECT/ENTER to confirm your selection. Returns to the previous menu.

Speaker selection

Select a speaker that you want to adjust. (Front speakers (Left), Front speakers (Right), Center Speaker, Rear speakers (Left), Rear speakers (Right), or Subwoofer)

Size

Press ◀ / ▶ to set a mode. (Large, Small or None)

If you have connected the system to a speaker with a low frequency of 100Hz or below, select "Large."

If you have connected the system to a speaker without a low frequency of 100Hz or below, select "Small." If you have not connected a subwoofer, always select "Large" for Front speaker (L/R).

When you do not have a certain speaker connected, select "None."

Front L/R speaker's size can be set to "Large" or "Small."

If Front L/R speaker's size is set to "Small," Rear and Center speaker's size can be set to "Small" or "None."

Subwoofer's size can be set only to "Large" or "None".

Volume

Press ◀ / ▶ to adjust the output level of the selected speaker. (-10dB - 0dB)

Distance

If you connected speakers to your DVD Player, setting the Distance lets the speakers know how far the sound has to travel to reach your set listening point. This allows the sound from each speaker to reach the listener at the same time. Press ◀ / ▶ to adjust the Distance of the selected speaker. (1 - 6m by 0.5m)

Test

Press ◀ / ▶ to test the signals of each speaker. Adjust the volume to match the volume of test signals memorized in the system.

Front Left (L) → Center → Front Right (R)
→ Rear Left (R) → Rear Right (L) → Subwoofer

You can adjust the volume during operating the test tone, first use ▲ / ▼ to select Volume or Speaker option then use ◀ / ▶ buttons to select volume or speaker, so that all speaker's volume is same from the listener's position.

During operating the test tone, if you adjust the volume, it will be paused in the current speaker channel.

Reference

This chapter includes important reference information to help you set your DVD player.

Language Codes

Use this list to input your desired language for the following initial settings: Disc Audio, Disc Subtitle, Disc Menu

Language	Code	Language	Code	Language	Code	Language	Code
Abkhazian	6566	Fiji	7074	Lingala	7678	Singhalese	8373
Afar	6565	Finnish	7073	Lithuanian	7684	Slovak	8375
Afrikaans	6570	French	7082	Macedonian	7775	Slovenian	8376
Albanian	8381	Frisian	7089	Malagasy	7771	Somali	8379
Ameharic	6577	Galician	7176	Malay	7783	Spanish	6983
Arabic	6582	Georgian	7565	Malayalam	7776	Sudanese	8385
Armenian	7289	German	6869	Maltese	7784	Swahili	8387
Assamese	6583	Greek	6976	Maori	7773	Swedish	8386
Aymara	6588	Greenlandic	7576	Marathi	7782	Tagalog	8476
Azerbaijani	6590	Guarani	7178	Moldavian	7779	Tajik	8471
Bashkir	6665	Gujarati	7185	Mongolian	7778	Tamil	8465
Basque	6985	Hausa	7265	Nauru	7865	Tatar	8484
Bengali; Bangla	6678	Hebrew	7387	Nepali	7869	Telugu	8469
Bhutani	6890	Hindi	7273	Norwegian	7879	Thai	8472
Bihari	6672	Hungarian	7285	Oriya	7982	Tibetan	6679
Breton	6682	Icelandic	7383	Panjabi	8065	Tigrinya	8473
Bulgarian	6671	Indonesian	7378	Pashto, Pushto	8083	Tonga	8479
Burmese	7789	Interlingua	7365	Persian	7065	Turkish	8482
Byelorussian	6669	Irish	7165	Polish	8076	Turkmen	8475
Cambodian	7577	Italian	7384	Portuguese	8084	Twi	8487
Catalan	6765	Japanese	7465	Quechua	8185	Ukrainian	8575
Chinese	9072	Javanese	7487	Rhaeto-Romance	8277	Urdu	8582
Corsican	6779	Kannada	7578	Rumanian	8279	Uzbek	8590
Croatian	7282	Kashmiri	7583	Russian	8285	Vietnamese	8673
Czech	6783	Kazakh	7575	Samoan	8377	Volapük	8679
Danish	6865	Kirghiz	7589	Sanskrit	8365	Welsh	6789
Dutch	7876	Korean	7579	Scots Gaelic	7168	Wolof	8779
English	6978	Kurdish	7585	Serbian	8382	Xhosa	8872
Esperanto	6979	Laothian	7679	Serbo-Croatian	8372	Yiddish	7473
Estonian	6984	Latin	7665	Shona	8378	Yoruba	8979
Faroesse	7079	Latvian, Lettish	7686	Sindhi	8368	Zulu	9085

Country Codes

Choose a country code from this list.

Country	Code	Country	Code	Country	Code	Country	Code
Afghanistan	AF	Equatorial Guinea	GQ	Macedonia	MK	Saint Vincent & Grenadines	VC
Albania	AL	Eritrea	ER	Madagascar	MG	Samoa	WS
Algeria	DZ	Estonia	EE	Malawi	MW	San Marino	SM
American Samoa	AS	Ethiopia	ET	Malaysia	MY	Saudi Arabia	SA
Andorra	AD	Falkland Islands	FK	Maldives	MV	Senegal	SN
Angola	AO	Faroe Islands	FO	Mali	ML	Seychelles	SC
Anguilla	AI	Fiji	FJ	Malta	MT	Sierra Leone	SL
Antarctica	AQ	Finland	FI	Marshall Islands	MH	Singapore	SG
Antigua and Barbuda	AG	Former Czechoslovakia	CS	Martinique (French)	MQ	Slovak Republic	SK
Argentina	AR	Former USSR	SU	Mauritania	MR	Slovenia	SI
Armenia	AM	France	FR	Mauritius	MU	Solomon Islands	SB
Aruba	AW	France (European Territory)	FX	Mayotte	YT	Somalia	SO
Australia	AU	French Guyana	GF	Mexico	MX	South Africa	ZA
Austria	AT	French Southern Territories	TF	Micronesia	FM	South Korea	KR
Azerbaijan	AZ	Gabon	GA	Moldavia	MD	Spain	ES
Bahamas	BS	Gambia	GM	Monaco	MC	Sri Lanka	LK
Bahrain	BH	Georgia	GE	Mongolia	MN	Sudan	SD
Bangladesh	BD	Germany	DE	Montserrat	MS	Suriname	SR
Barbados	BB	Ghana	GH	Mozambique	MZ	Svalbard and Jan Mayen Islands	SJ
Belarus	BY	Gibraltar	GI	Myanmar	MM	Swaziland	SZ
Belgium	BE	Great Britain	GB	Namibia	NA	Sweden	SE
Belize	BZ	Greece	GR	Nauru	NR	Switzerland	CH
Benin	BJ	Greenland	GL	Nepal	NP	Syria	SY
Bermuda	BM	Grenada	GD	Netherlands	NL	Tadjikistan	TJ
Bhutan	BT	Guadeloupe (French)	GP	Netherlands Antilles	AN	Taiwan	TW
Bolivia	BO	Guam (USA)	GU	New Caledonia (French)	NC	Tanzania	TZ
Bosnia-Herzegovina	BA	Guatemala	GT	New Zealand	NZ	Thailand	TH
Botswana	BW	Guinea	GN	Nicaragua	NI	Togo	TG
Bouvet Island	BV	Guinea Bissau	GW	Niger	NE	Tokelau	TK
Brazil	BR	Guyana	GY	Nigeria	NG	Tonga	TO
British Indian Ocean Territory	IO	Haiti	HT	Niue	NU	Trinidad and Tobago	TT
Brunei Darussalam	BN	Heard and McDonald Islands	HM	Norfolk Island	NF	Tunisia	TN
Bulgaria	BG	Honduras	HN	North Korea	KP	Turkey	TR
Burkina Faso	BF	Hong Kong	HK	Northern Mariana Islands	MP	Turkmenistan	TM
Burundi	BI	Hungary	HU	Norway	NO	Turks and Caicos Islands	TC
Cambodia	KH	Iceland	IS	Oman	OM	Tuvalu	TV
Cameroon	CM	India	IN	Pakistan	PK	Uganda	UG
Canada	CA	Indonesia	ID	Palau	PW	Ukraine	UA
Cape Verde	CV	Iran	IR	Panama	PA	United Arab Emirates	AE
Cayman Islands	KY	Iraq	IQ	Papua New Guinea	PG	United Kingdom	UK
Central African Republic	CF	Ireland	IE	Paraguay	PY	United States	US
Chad	TD	Israel	IL	Peru	PE	Uruguay	UY
Chile	CL	Italy	IT	Philippines	PH	USA Minor Outlying Islands	UM
China	CN	Ivory Coast	CI	Pitcairn Island	PN	Uzbekistan	UZ
Christmas Island	CX	Jamaica	JM	Poland	PL	Vanuatu	VU
Cocos (Keeling) Islands	CC	Japan	JP	Polynesia (French)	PF	Vatican City State	VA
Colombia	CO	Jordan	JO	Portugal	PT	Venezuela	VE
Comoros	KM	Kazakhstan	KZ	Puerto Rico	PR	Vietnam	VN
Congo	CG	Kenya	KE	Qatar	QA	Virgin Islands (British)	VG
Cook Islands	CK	Kiribati	KI	Reunion (French)	RE	Virgin Islands (USA)	VI
Costa Rica	CR	Kuwait	KW	Romania	RO	Wallis and Futuna Islands	WF
Croatia	HR	Kyrgyzstan	KG	Russian Federation	RU	Western Sahara	EH
Cuba	CU	Laos	LA	Rwanda	RW	Yemen	YE
Cyprus	CY	Latvia	LV	S. Georgia & S. Sandwich Isls.	GS	Yugoslavia	YU
Czech Republic	CZ	Lebanon	LB	Saint Helena	SH	Zaire	ZR
Denmark	DK	Lesotho	LS	Saint Kitts & Nevis Anguilla	KN	Zambia	ZM
Djibouti	DJ	Liberia	LR	Saint Lucia	LC	Zimbabwe	ZW
Dominica	DM	Libya	LY	Saint Pierre and Miquelon	PM		
Dominican Republic	DO	Liechtenstein	LI	Saint Tome and Principe	ST		
East Timor	TP	Lithuania	LT				
Ecuador	EC	Luxembourg	LU				
Egypt	EG	Macau	MO				
El Salvador	SV						

Specifications

General

Power requirements	AC 110-240 V , 50/60 Hz
Power consumption	14W
Dimensions (Approx.)	430 x 48 x 242 mm (16.9 x 1.9 x 9.5 inches) (W x H x D)
Weight (Approx.)	2.34 kg (5.2 lbs)
Operating temperature	5 °C to 35 °C (41 °F to 95 °F)
Operating humidity	5 % to 90 %

System

Laser	Semiconductor laser
Signal system	PAL / NTSC
Frequency response	DVD (PCM 96 kHz): 8 Hz to 44 kHz DVD (PCM 48 kHz): 8 Hz to 22 kHz CD: 8 Hz to 20 kHz
Signal-to-noise ratio	More than 100 dB (ANALOG OUT connectors only)
Harmonic distortion	Less than 0.008%
Dynamic range	More than 90 dB (DVD/CD)

Outputs

VIDEO OUT	1.0 V (p-p), 75 Ω, negative sync, RCA jack x 1 / SCART (TO TV)
S-VIDEO OUT	(Y) 1.0 V (p-p), 75 Ω, negative sync, Mini DIN 4-pin x 1 (C) 0.3 V (p-p) 75 Ω
Digital Audio output (Coaxial)	0.5 V (p-p), 75 Ω, RCA jack x 1
Digital Audio output (Optical)	3.0 V (p-p), 75 Ω, Optical connector x 1
Analog Audio output	2.0 Vrms (1 kHz, 0 dB), 600 Ω, RCA jack (L, R) x 1 / SCART (TO TV)

Accessories

Video cable	1
Audio cable	1
Remote control	1
Batteries	2



Note: Design and specifications are subject to change prior notice.

Manufactured under license from Dolby Laboratories. "Dolby", "Pro Logic", and the double-D symbol are trademarks of Dolby Laboratories.

DTS and DTS Digital Out are trademarks of Digital Theater Systems, Inc.



ODTWARZACZ DVD

INSTRUKCJA OBSŁUGI

MODEL : DVD6196



Przed podłączeniem, użyciem lub regulacją produktu prosimy uważnie przeczytać całą broszurę z instrukcjami.



UWAGA
RYZYSKO PORAŻENIA
PRĄDEM ELEKTRYCZNYM
NIE OTWIERAC



Ostrzeżenie: Aby zmniejszyć ryzyko porażenia prądem elektrycznym nie otwieraj obudowy ani tylnej pokrywy produktu. W środku nie ma żadnych części przeznaczonych do samodzielnej naprawy. Naprawy powierzaj tylko wykwalifikowanym pracownikom serwisu



Ostrzeżenie: Aby zmniejszyć ryzyko pożaru lub porażenia prądem elektrycznym nie narażaj tego produktu na działanie kapiącej lub chlapiącej wody, deszczu i wilgoci. Nie ustawiaj na produkcie przedmiotów wypełnionych wodą, takich jak na przykład wazon.

CLASS 1 LASER PRODUCT
KLASSE 1 LASER PRODUKT
LUOKAN 1 LASER LAITE
KLASS 1 LASER APPARAT
CLASSE 1 PRODUIT LASER



Ostrzeżenie: Niniejszy cyfrowy odtwarzacz płyt wideo wyposażony jest w układ laserowy. Użycie urządzeń sterowniczych i regulacyjnych oraz postępowanie inne niż określone poniżej, może spowodować ryzyko narażenia na działanie niebezpiecznego promieniowania.



Ostrzeżenie: Aby uniknąć bezpośredniej ekspozycji na działanie promienia laserowego, nie otwieraj obudowy. Widzialne promieniowanie laserowe po otwarciu.



Ostrzeżenie: Nigdy nie patrz bezpośrednio w wiązkę laserową.



Uwaga: Nie instaluj niniejszego produktu w miejscach o ograniczonej przestrzeni, takich jak półki lub regały.



Niniejszy produkt został wyprodukowany zgodnie z wymaganiami dotyczącymi zakłóceń radiowych według DYREKTYWY EEC 89/336/EEC, 93/68/EEC i 73/23/EEC.

NUMER SERYJNY:

Numer seryjny znaleźć można z tyłu urządzenia. Numer ten jest jednoznacznie przypisany do tego urządzenia i nie występuje na innych. Należy zapisać tutaj wszelkie żądane informacje i zachować tę instrukcję jako trwały dowód nabycia.

Model nr _____

Seria nr _____

Data zakupu _____

Spis treści

Wstęp4

Symbole użyte w niniejszej instrukcji4

O wyświetlaczu symboli4

Uwagi dotyczące płyt4

Przenoszenie płyt4

Przechowywanie płyt4

Czyszczenie płyt4

Typy odtwarzanych płyt5

Kody regionalne5

A külső felületek tisztántartása6

Panel przedni7

Okienko wyświetlacza7

Pilot zdalnego sterowania8

Panel tylny9

Obsługa pilota zdalnego sterowania9

Instalacja baterii pilota zdalnego sterowania9

Instalacja i przygotowanie10

Przygotowanie odtwarzacza10

Podłączenie odtwarzacza DVD10

Podłączenie wideo i audio do Twojego telewizora10

Podłączenie audio do Twojego telewizora10

Podłączenie audio do wyposażenia dodatkowego11

Wyświetlacz ekranowy12

Ikony tymczasowego sprzężenia z obrazem12

Ustawienia początkowe13

Czynności ogólne13

JĘZYK13

• Jąđłospis Język (OSD)13

• Disc Audio / Poótytuł / Jaółospis13

POKAZ13

• Aspekt TELEWIZJI13

• Okazują Moda13

AUDIO14

• Dolby Digital / DTS / MPEG14

• Sample Freq.14

• 5.1 Ustawienie Mówcy14

• Sterowanie zakresem dynamiki (DRC)14

• Wokalny14

INNI14

• PBC14

• Automatyczna Gra14

BLOK (nadzór rodzicielski)15

• Ocena15

• Parol (Kod bezpieczeństwa)15

• Syzfr kraju15

Obsługa16

Odtwarzanie płyty DVD lub płyty CD wideo16

Ustawianie odtwarzania16

Funkcje ogólne16

Przechodzenie do innego TYTUŁU16

Przechodzenie do innego

ROZDZIAŁU/ŚCIEŻKI16

Przeszukiwanie16

Obraz nieruchomy i odtwarzanie klatka po klatce17

Podgląd w zwolnionym tempie17

Kolejność losowa17

Powtarzanie17

Powtarzanie A-B17

Efekt dźwięku otaczającego 3D17

Przeszukiwanie według czasu17

Zmiana kanału audio18

ZBLIŻANIE (ZOOM)18

Przeszukiwanie według znaczników18

Funkcje specjalne DVD18

Sprawdzanie zawartości płyt DVD: Menu płyty18

Menu tytułów18

Menu płyty18

Kąt ustawienia kamery18

Zmiana języka ścieżki dźwiękowej18

Napisy18

Odtwarzanie płyty CD audio lub płyty MP3/WMA19

Cechy płyt CD audio i MP3 / WMA20

Pauza20

Przechodzenie do innego utworu20

Powtarzanie ścieżka/wszystkie/wyłączone20

Przeszukiwanie20

Kolejność losowa20

Efekt dźwięku otaczającego 3D20

Powtarzanie A-B20

Oglądanie płyt JPEG21

Pokaz (Pokaz slajdów)21

Przechodzenie do innego pliku21

Obraz nieruchomy21

Odtwarzanie zaprogramowane22

Powtarzanie zaprogramowanych nagrań22

Wymazywanie nagrania z zaprogramowanej listy22

Wymazywanie całej zaprogramowanej listy22

Cechy dodatkowe23

Pamięć ostatniej sceny23

Wygaszacz ekranu23

Ustawienia trybu wideo23

Wybór systemu23

Sterowanie telewizorem23

Ustawianie kodów pilota zdalnego sterowania dla

telewizora LG23

Utrzymanie i konserwacja24

Obchodzenie się z urządzeniem24

• Podczas transportu urządzenia24

• Utrzymywanie powierzchni zewnętrznych w

czystości24

Czyszczenie urządzenia24

Konserwacja urządzenia24

Usuwanie usterek25

Informacje uzupełniające26

Ustawienia głośników26

Kody języków27

Kody kraju28

Dane techniczne29

Wstęp

Aby zapewnić właściwe użytkowanie niniejszego produktu prosimy uważnie przeczytać poniższe instrukcje i zachować je w celu późniejszego odwołania się do nich.

Niniejsza instrukcja obsługi dostarcza informacji o obsłudze i konserwacji Twojego odtwarzacza DVD. W przypadku, gdyby któraś z części wymagała naprawy należy skontaktować się z autoryzowaną stacją serwisową.

Symbole użyte w niniejszej instrukcji



Symbol błyskawicy ostrzega Cię przed obecnością wysokiego napięcia wewnątrz obudowy produktu, które może spowodować porażenie prądem elektrycznym.



Wykrzyknik powiadamia Cię o obecności ważnych instrukcji dotyczących obsługi i konserwacji/serwisu.



Oznacza niebezpieczeństwo uszkodzenia urządzenia lub innych przedmiotów.









Uwaga: Oznacza specjalne uwagi i funkcje dotyczące obsługi.



Wskazówka: Oznacza wskazówki i porady ułatwiające wykonywanie poszczególnych zadań.

Fragment, którego tytuł posiada jeden z poniższych symboli, odnosi się tylko do płyt oznaczonych na symbolu.

-  Płyty DVD video
-  Płyty CD video
-  Płyty CD audio
-  Płyty MP3
-  Płyty WMA
-  Płyty JPEG

O wyświetlaniu symbolu

Podczas obsługi urządzenia na ekranie telewizora może pojawić się symbol “” Oznacza on, że funkcja wymieniona w instrukcji obsługi nie jest dostępna na danej płycie DVD video.

Uwagi dotyczące płyt

Przenoszenie płyt

Nie dotykaj strony płyty zawierającej nagranie. Trzymaj płytę za krawędzie tak, aby nie pozostawić odcisków palców na jej powierzchni. Nigdy nie przyklejaj kawałków papieru lub taśmy na płycie.



Przechowywanie płyt

Po odtworzeniu płytę przechowuj w jej pudełku. Nie wystawiaj płyt na bezpośrednie działanie słońca lub źródeł ciepła i nigdy nie zostawiaj płyt w samochodzie zaparkowanym na słońcu.

Czyszczenie płyt

Odciski palców i kurz znajdujący się na płycie mogą spowodować słabą jakość obrazu i zakłócenia dźwięku. Przed odtwarzaniem wyczyść płytę miękką szmatką. Wycieraj płytę od środka na zewnątrz.

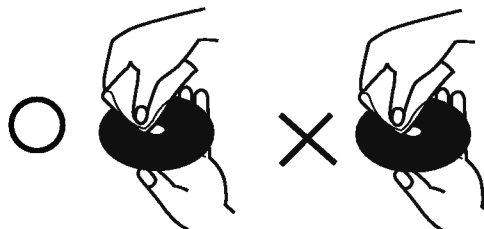

Nie używaj silnych rozpuszczalników takich jak alkohol, benzyna, rozcieńczalnik, dostępne środki czystości ani też płynów antystatycznych przeznaczonych do starszych płyt winylowych.

Typy odtwarzanych płyt



DVD
(płyta 8 cm / 12 cm)



Wideo CD (VCD)
(płyta 8 cm / 12 cm)



Audio CD
(płyta 8 cm / 12 cm)

Dodatkowo, niniejsze urządzenie odtwarza płyty DVD -R / DVD \pm RW, płyty CD Kodak Picture, SVCD, CD-R / CD-RW z nagraniami audio, MP3, WMA, i/lub pliki JPEG.



Uwagi

- W zależności od możliwości nagraniowych sprzętu lub samych płyt CD-R/RW (lub DVD -R/ \pm RW), niektóre płyty CD-R/RW (lub DVD -R/ \pm RW) mogą nie zostać odtworzone przez niniejsze urządzenie.
- Nie przymocowuj żadnych naklejek lub znaczków do żadnej (tej z etykietą lub z nagraniem) ze stron płyty.
- Nie używaj płyt CD o nieregularnych kształtach (na przykład w kształcie serca lub ośmiokąta) ponieważ może to spowodować wadliwe działanie.



Uwagi dotyczące płyt DVD i CD wideo

- Niektóre funkcje odtwarzania płyt DVD i CD wideo mogą być celowo zaprogramowane przez producentów oprogramowania. Niniejsze urządzenie odtwarza płyty DVD i CD wideo zgodnie z ich zawartością zaprojektowaną przez producenta oprogramowania. Z tego powodu niektóre funkcje odtwarzania mogą nie być dostępne, a inne mogą być dodane.
- Należy odnieść się do instrukcji dostarczonych z każdą płytą DVD i CD wideo.
- Niektóre płyty DVD wyprodukowane w szczególnych celach mogą nie zostać odtworzone przez niniejsze urządzenie.

Kody regionalne

Niniejszy odtwarzacz płyt DVD został zaprojektowany i wyprodukowany do odtwarzania oprogramowania płyt DVD według kodu regionu "2". Urządzenie to może odtwarzać tylko płyty DVD z oznaczeniem "2" lub "ALL".



Uwagi dotyczące kodów regionalnych

- Każdy region świata ma przypisany regionalny kod DVD.
- Większość płyt DVD ma umieszczony na okładce globus z wyraźnie widocznym jednym (lub więcej) numerem. Numer ten musi się zgadzać z kodem regionalnym Twojego odtwarzacza DVD. W przeciwnym wypadku płyta nie zostanie odtworzona.
- Jeśli będziesz próbował odtworzyć płytę DVD o innym kodzie regionalnym niż kod Twojego odtwarzacza, na ekranie telewizora pojawi się napis "Sprawdź kod regionalny" ("Check Regional Code").
- Niektóre płyty DVD mogą nie posiadać oznaczeń kodu regionalnego pomimo, że ich odtwarzanie jest zakazane poza ograniczonym obszarem.

Uwagi dotyczące praw autorskich:

Kopiowanie, nadawanie, pokazy, nadawanie za pośrednictwem kabla, publiczne odtwarzanie lub wypożyczanie materiałów chronionych prawem autorskim bez zezwolenia jest prawnie zakazane. Produkt ten posiada funkcję chroniącą przed kopiowaniem, opracowaną przez Macrovision. Sygnały chroniące przed kopiowaniem są nagrane na niektórych płytach. Podczas nagrywania lub odtwarzania takich płyt pojawią się zakłócenia obrazu. Produkt ten wykorzystuje technologię chroniącą przed kopiowaniem, która jest metodą chronioną przez niektóre prawa patentowe w Stanach Zjednoczonych Ameryki Północnej, oraz inne prawa własności intelektualnych należące do Macrovision Corporation i innych właścicieli tych praw. Użycie tej technologii chroniącej przed kopiowaniem musi zostać autoryzowane przez Macrovision Corporation i jest przeznaczone do domowego lub innego ograniczonego użytku chyba, że inne użycie zostanie autoryzowane przez Macrovision Corporation. Inżynieria wsteczna i demontaż jest zabroniony.

Terminologia płytowa

DVD -R / DVD ±RW

DVD -R są dwoma różnymi standardami płyt i napędów DVD z możliwością nagrywania. Format ten umożliwia tylko jednokrotne nagranie informacji na płycie DVD. DVD +RW i DVD -RW są dwoma standardami umożliwiającymi powtórny zapis informacji. Oznacza to, że zawartość płyty DVD może być wymazana i powtórnie zapisana. Płyty jednostronne mogą przechować 4.38 gigabajtów, a dwustronne dwa razy więcej. Nie ma dwuwarstwowych, jednostronnych płyt.

VCD (płyty CD video)

Płyty VCD mogą przechować do 74 minut (płyta 650 MB) lub 80 minut (płyta 700 MB) filmu typu MPEG-1 full-motion razem z wysokiej jakości dźwiękiem stereo.

MPEG

MPEG jest międzynarodowym standardem do kompresji wideo i audio. MPEG-1 używa się do kodowania filmów dla płyt VCD i umożliwia kodowanie wielokanałowego dźwięku z efektem otaczania jak PCM, Dolby Digital, DTS i MPEG audio.

MP3

MP3 jest popularnym formatem używanym do kompresji cyfrowych plików audio, dającym bardzo wysoką, bliską płytom CD, jakość dźwięku.

WMA

Plik Windows media audio Typ kodowania / dekodowania rozwinięty przez Microsoft Corp.

JPEG

Joint Pictures Expert Group. JPEG jest skompresowanym formatem pliku, który umożliwia Ci zapisanie obrazów bez limitu ilości kolorów.

PBC: Sterowanie odtwarzaniem (tylko płyty CD video)

Sterowanie odtwarzaniem jest dostępne tylko w przypadku płyt w formacie CD video (VCD), wersja 2.0. PBC umożliwia Ci komunikację z systemem przez menu, funkcje przeszukiwania oraz inne operacje typowe dla komputerów. Co więcej, obrazy nieruchome dużej rozdzielczości mogą być odczytywane jeśli znajdują się one na dysku. Płyty CD video nie wyposażone w PBC (wersja 1.1) działają w taki sam sposób jak płyty CD audio.

Tytuł (tylko płyty DVD)

Tytuł jest z reguły odrębną częścią płyty DVD. Na przykład, film główny mogłyby być tytułem 1, dokument opisujący powstanie filmu mógłby być tytułem 2, a wywiady z aktorami tytułem 3. Każdy z tytułów jest przypisany do numeru referencyjnego umożliwiającego Ci łatwe odnalezienie go.

Rozdział (tylko płyty DVD)

Rozdział jest segmentem tytułu, takim jak scena z filmu lub jeden wywiad z serii. Każdy z rozdziałów ma przypisany numer umożliwiający Ci znalezienie poszukiwanego rozdziału. W zależności od płyty, rozdziały mogą nie być zapisane.

Scena (VCD)

Na płycie CD video z funkcją PBC (sterowanie odtwarzaniem) ruchome obrazy i nieruchome obrazy są podzielone w sekcje nazywane "scenami". Każda ze scen wyświetlonych w ekranie menu ma przypisany numer sceny, umożliwiający Ci znalezienie poszukiwanej sceny. Scena składa się z kilku ścieżek.

Ścieżka

Wyróżniający się element informacji audiowizualnej taki, jak obraz lub ścieżka dźwiękowa charakterystycznego języka (DVD), lub utwór muzyczny na płycie CD video lub audio. Każda ścieżka ma przypisany numer umożliwiający Ci znalezienie poszukiwanej ścieżki. Płyty DVD dopuszczają jedną ścieżkę wideo (z wielorakimi kątami ustawienia kamery) i kilka ścieżek audio.

Panel przedni

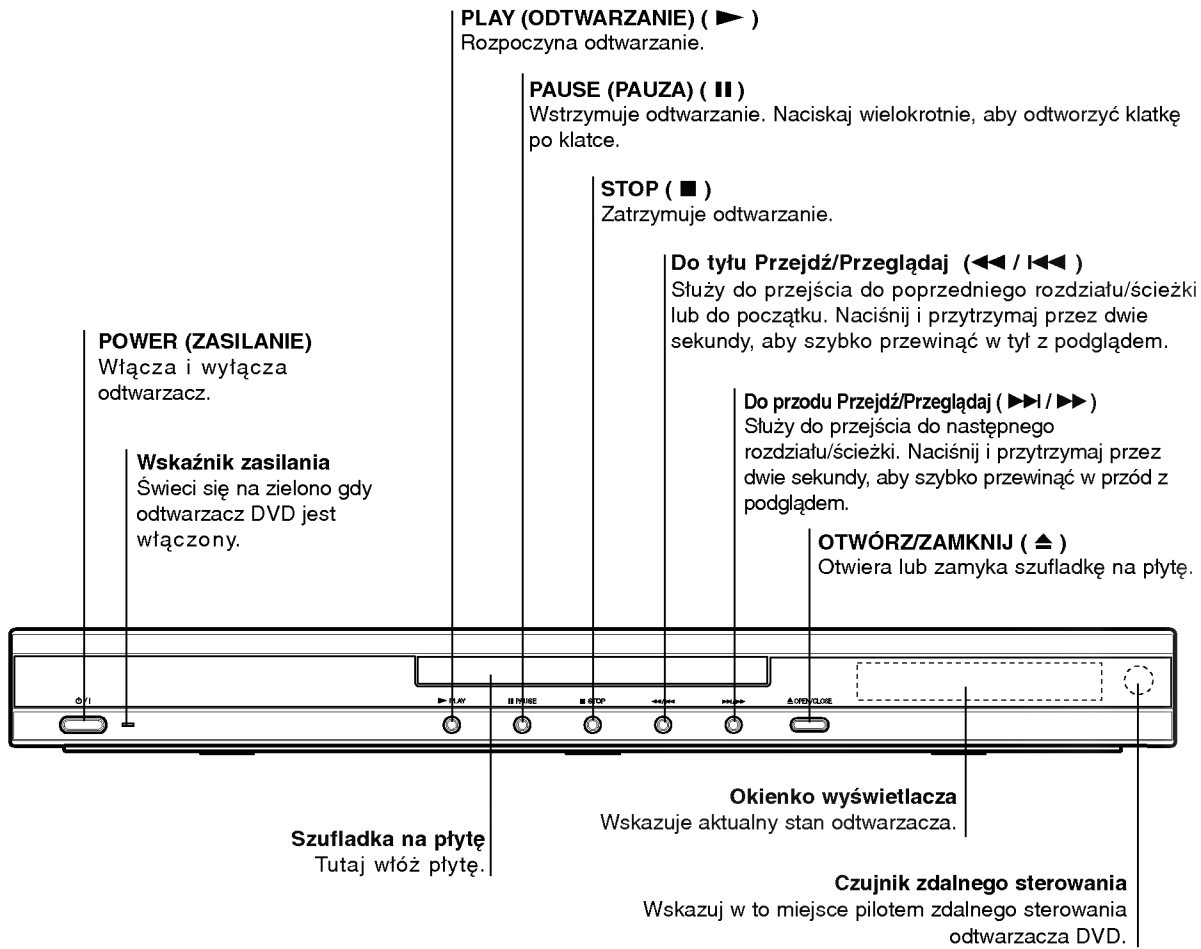

Okienko wyświetlacza

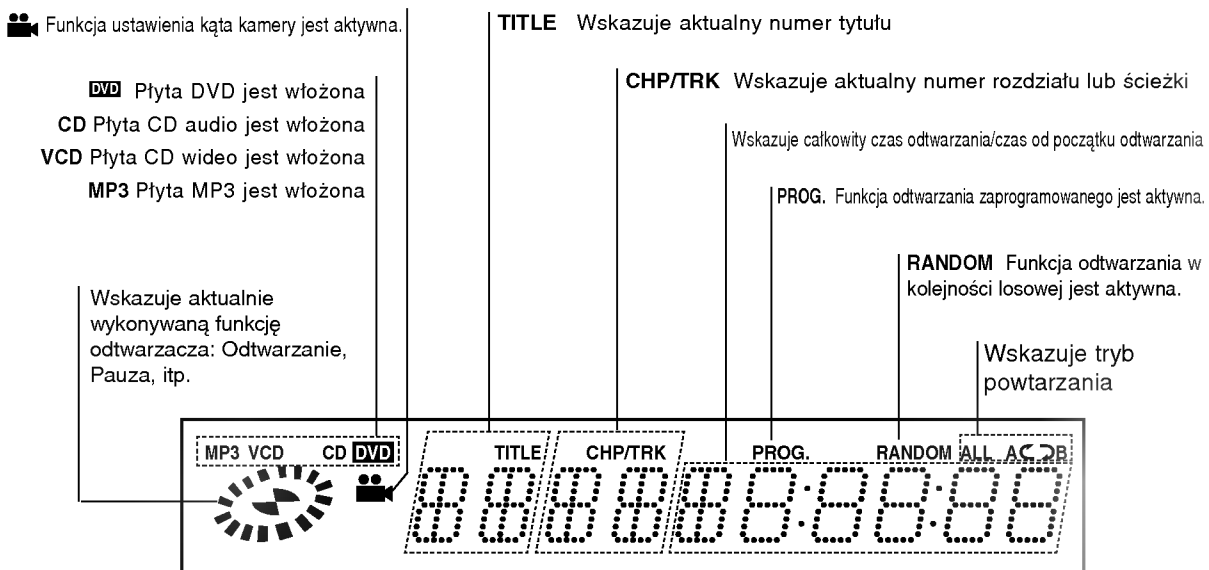

Pilot zdalnego sterowania

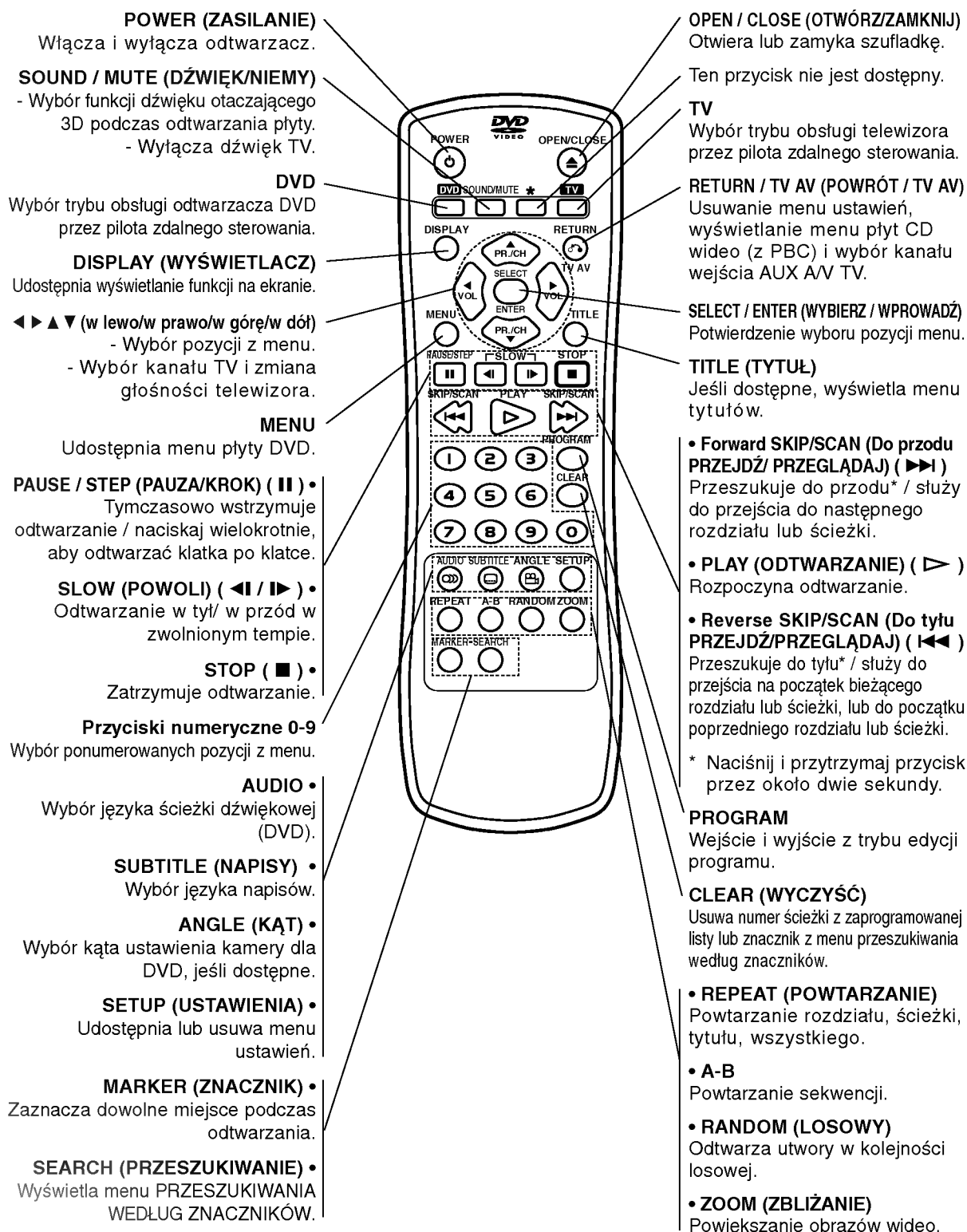

Panel tylny

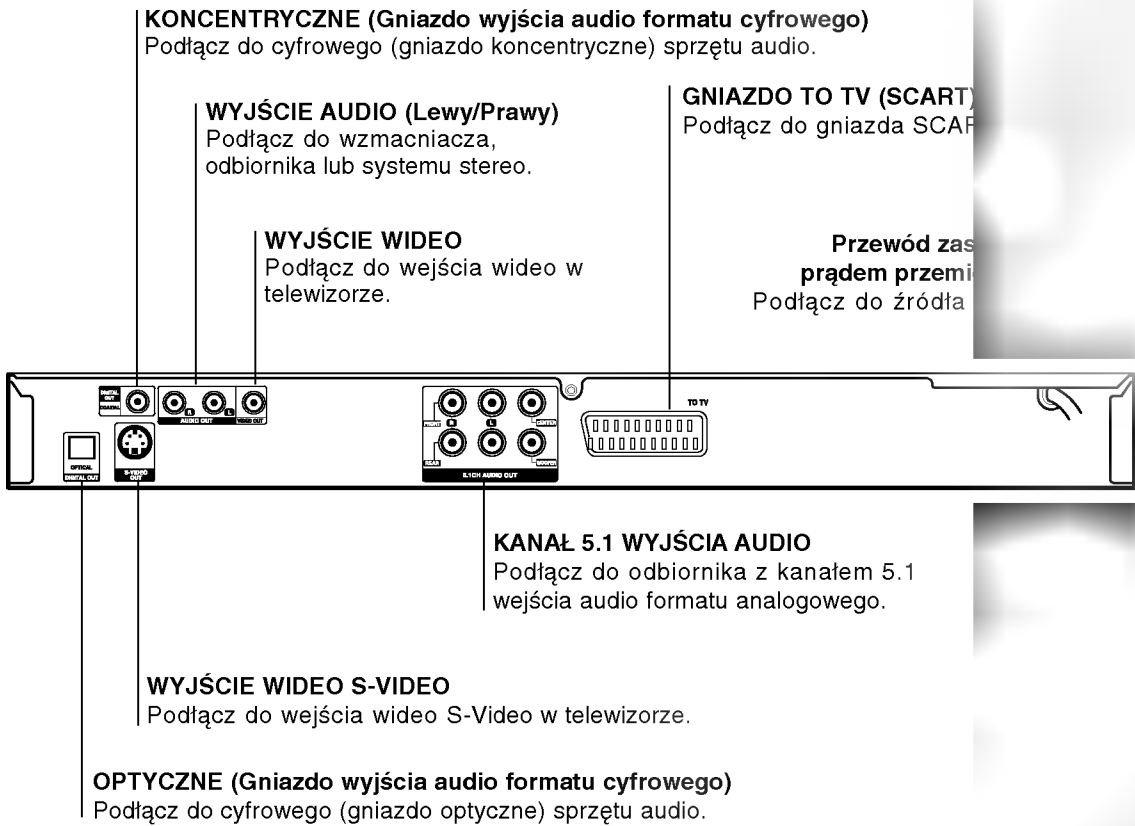

Nie dotykaj szpilek wewnątrz gniazd znajdujących się na tylnym panelu. Wyładowania elektrostatyczne mogą trwale uszkodzić urządzenie.

Obsługa pilota zdalnego sterowania

Nakieruj pilot zdalnego sterowania na czujnik i naciśnij przyciski.

Instalacja baterii pilota zdalnego sterowania

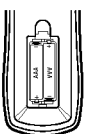

Zdejmij pokrywę baterii znajdującą się z tyłu pilota zdalnego sterowania i włóż dwie baterie (rozmiar AAA) zgodnie ze znakami \oplus i \ominus .



Uwaga:

- Nie mieszaj starych i nowych baterii oraz baterii różnych typów (standardowych, alkalicznych).
- Przed użyciem pilota zdalnego sterowania, naciśnij przycisk ON lub TV, aby wybrać uśpienie lub ma być obsługiwany.

Instalacja i przygotowanie

Przygotowanie odtwarzacza

Obraz i dźwięk znajdującego się w pobliżu telewizora, magnetowidu lub radia może być zniekształcony podczas odtwarzania. Jeśli wystąpi to zjawisko, umieść odtwarzacz dalej od telewizora, magnetowidu lub radia, lub wyłącz urządzenie po wyjęciu płyty.

Podłączenie odtwarzacza DVD

W zależności od Twojego telewizora i innego sprzętu, jest wiele sposobów na jakie możesz podłączyć odtwarzacz. W razie potrzeby uzyskania dodatkowych informacji o podłączeniu, prosimy odwołać się do instrukcji obsługi telewizora, systemu stereo lub innych urządzeń.

Podłączenie wideo i audio do Twojego telewizora

Upewnij się, że odtwarzacz DVD jest bezpośrednio podłączony do telewizora, a nie do magnetowidu. W przeciwnym razie obraz DVD może być zakłócony przez system chroniący przed kopiowaniem.

Wideo: Połącz gniazdo wyjściowe wideo w odtwarzaczu DVD z gniazdem wejściowym wideo w telewizorze używając kabla wideo (V).

S-Video: Połącz gniazdo wyjściowe S-VIDEO w odtwarzaczu DVD z gniazdem wejściowym S-VIDEO w telewizorze używając kabla S-Video (S).

SCART: Połącz gniazdo TO TV SCART w odtwarzaczu DVD z korespondującym gniazdem SCART w telewizorze używając kabla SCART (T).

Tył telewizora

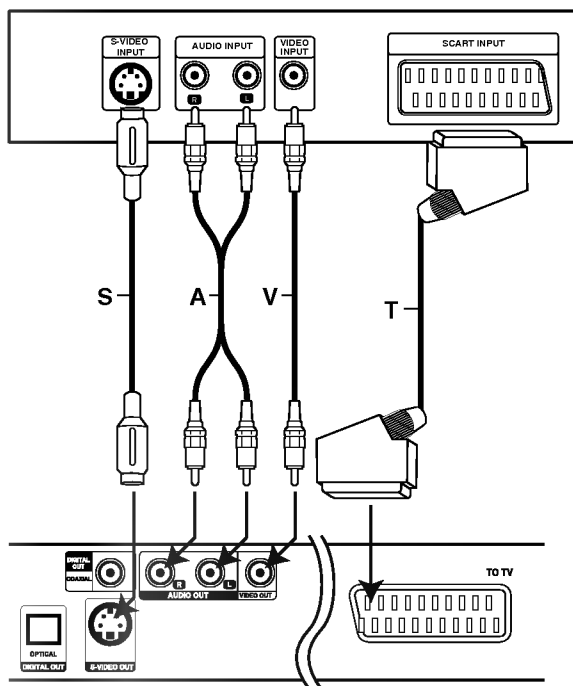

Tył odtwarzacza DVD

Podłączenie audio do Twojego telewizora

Połącz lewe i prawe gniazdo wyjścia AUDIO w odtwarzaczu DVD z lewym i prawym gniazdem wejścia w telewizorze używając kabla audio (A). Nie podłączaj gniazda wyjścia audio w odtwarzaczu DVD z gniazdem wejścia fono (dek kasetowy z funkcją nagrywania) w Twoim systemie audio.

Podłączenie audio do wyposażenia dodatkowego

Podłącz odtwarzacz DVD do dodatkowego sprzętu w celu uzyskania nagłośnienia.

Tył odtwarzacza DVD

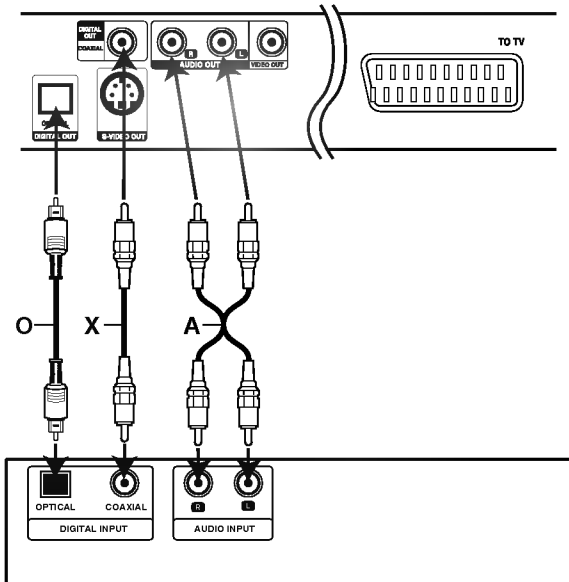

Wzmacniacz (Odbiornik)

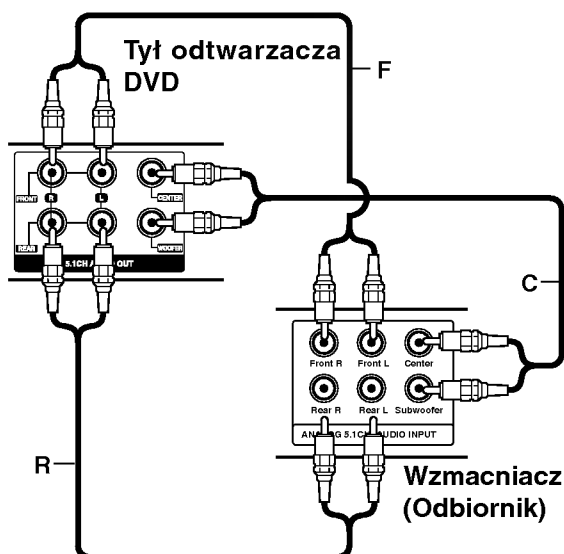

Wzmacniacz wyposażony w dwukanałowy, analogowy system stereo lub Dolby Pro Logic II / Pro Logic:

Połącz lewe i prawe gniazdo wyjścia AUDIO w odtwarzaczu DVD z lewym i prawym gniazdem wejścia we wzmacniaczu, odbiorniku lub systemie stereo, używając kabla audio (A).

Wzmacniacz wyposażony w dwukanałowy cyfrowy system stereo (PCM) lub odbiornik audio / wideo wyposażony w wielokanałowy dekoder (Dolby Digital™, MPEG 2, lub DTS):

Połącz jedno z gniazd wyjściowych audio formatu cyfrowego (OPTYCZNE O lub KONCENTRYCZNE X) w odtwarzaczu DVD z korespondującym gniazdem Twojego wzmacniacza. Użyj dodatkowego kabla audio formatu cyfrowego (optyczny O lub koncentryczny X).

Cyfrowy dźwięk wielokanałowy.

Cyfrowe połączenie wielokanałowe zapewnia najwyższą jakość dźwięku. Będziesz do tego potrzebował wielokanałowego odbiornika audio / wideo, który obsługuje jeden lub więcej formatów audio obsługiwanych przez Twój odtwarzacz DVD, takich jak MPEG 2, Dolby Digital i DTS. Sprawdź instrukcję obsługi odbiornika i oznaczenia graficzne znajdujące się na jego przodzie.



Uwagi

- Jeśli format audio wyjścia cyfrowego nie jest zgodny z możliwościami odbiornika, odbiornik będzie wydawał mocny, zniekształcony dźwięk lub nie wyda żadnego dźwięku.
- Sześciokanałowy cyfrowy dźwięk z efektem otaczania może być uzyskany przez połączenie cyfrowe tylko jeśli Twój odbiornik jest wyposażony w cyfrowy, wielokanałowy dekoder.
- Aby wyświetlić na ekranie telewizora format audio bieżącego DVD, naciśnij przycisk AUDIO.

Analogowe podłączenie do wielokanałowego odbiornika Audio/Wideo (A/V) złączem sześciokanałowym (Dolby Digital):

Niniejszy odtwarzacz DVD zawiera dekoder wielokanałowy. Umożliwia to odtwarzanie płyt DVD nagranych w systemie wielokanałowego dźwięku z efektem otaczania, bez konieczności stosowania dodatkowego dekodera.

W menu ustawień właściwie dostosuj ustawienia dźwięku dla wyjścia analogowego oraz dokonaj ustawień głośników. Patrz strona 26.

Wyświetlacz ekranowy

Możesz wyświetlić ogólny stan odtwarzania na ekranie telewizora. Niektóre pozycje można zmienić używając menu. Aby użyć wyświetlacza ekranowego:

1. Naciśnij DISPLAY (WYŚWIETLACZ) podczas odtwarzania.
2. Naciśnij ▲ / ▼ aby wybrać daną pozycję. Wybrana pozycja zostanie podświetlona.
3. Naciśnij ◀ / ▶ aby zmienić ustawienia. Możesz również użyć przycisków numerycznych jeśli są one przypisane (na przykład wprowadzając numer tytułu). W niektórych funkcjach, aby zrealizować pewne ustawienia naciśnij SELECT / ENTER (WYBIERZ / WPROWADŹ).



Uwagi

- Niektóre płyty mogą nie zawierać wszystkich funkcji opisanych poniżej.
- Jeśli w ciągu 10 sekund nie zostanie naciśnięty żaden przycisk wyświetlacz ekranowy zniknie.

Ikony tymczasowego sprzężenia z obrazem

- Powtórz tytuł
- Powtarzaj sekwencję
- Wstaw znacznik
- Menu przeszukiwania według znaczników
- Wznów odtwarzanie z tego miejsca
- Operacja niedozwolona lub niedostępna.

Przykład: Wyświetlacz ekranowy podczas odtwarzania płyty DVD

Pozycje	Funkcja / Operacja używając przycisków ▲ / ▼ wybierz daną pozycję.	Sposób wyboru
Numer tytułu	Wskazuje bieżący numer tytułu i całkowitą ilość tytułów / przechodzi do tytułu o żądanym numerze.	◀ / ▶, numeryczne, lub SELECT/ENTER
Numer rozdziału	Wskazuje bieżący numer rozdziału i całkowitą ilość rozdziałów / przechodzi do rozdziału o żądanym numerze.	◀ / ▶, numeryczne, lub SELECT/ENTER
Przeszukiwanie według czasu	Wskazuje czas jaki upłynął od początku odtwarzania / przeszukuje według tego czasu.	Numeryczne, SELECT/ENTER
Język ścieżki dźwiękowej tryb wyjścia audio w formacie cyfrowym	Wskazuje aktualny język ścieżki dźwiękowej, metodę dekodowania i numer kanału / zmienia ustawienia.	◀ / ▶ lub AUDIO
Język napisów	Wskazuje aktualny język napisów / zmienia ustawienia.	◀ / ▶ lub SUBTITLE
Kąt	Wskazuje bieżący numer kąta i całkowitą ilość kątów / zmienia kąt.	◀ / ▶ lub ANGLE
Dźwięk	Wskazuje aktualny tryb dźwięku / zmienia ustawienia.	◀ / ▶ lub SOUND

Example: On-Screen Display when playing VCD

Pozycje	Funkcja / Operacja używając przycisków ▲ / ▼ wybierz daną pozycję.	Sposób wyboru
Numer ścieżki	Wskazuje bieżący numer ścieżki i całkowitą ilość ścieżek / przechodzi do ścieżki o żądanym numerze.	◀ / ▶, numeryczne, lub SELECT/ENTER
Czas	Wskazuje czas jaki upłynął od początku odtwarzania (Tylko wyświetla).	-
Kanał audio	Wskazuje kanał audio / zmienia kanał audio.	◀ / ▶ lub AUDIO
Dźwięk	Wskazuje aktualny tryb dźwięku / zmienia ustawienia.	◀ / ▶ lub SOUND

Ustawienia początkowe

Używając menu ustawień możesz w wieloraki sposób ustawić pozycje takie jak obraz i dźwięk. Między innymi możesz również wybrać język napisów i menu ustawień. W celu uzyskania szczegółowych informacji dotyczących każdej z pozycji menu ustawień zobacz strony od 13 do 15.

Aby wyświetlić i opuścić Menu:

Naciśnij SETUP (USTAWIENIA) aby wyświetlić menu. Powtórne naciśnięcie przycisku SETUP (USTAWIENIA) spowoduje powrót do ekranu początkowego.

Aby przejść do kolejnego poziomu:

Naciśnij ► na pilocie zdalnego sterowania.

Aby cofnąć się do poprzedniego poziomu:

Naciśnij ◀ na pilocie zdalnego sterowania.

Czynności ogólne

1. Naciśnij SETUP (USTAWIENIA). Pojawi się menu ustawień.
2. Używając przycisków ▲ / ▼ wybierz żądaną opcję, a następnie naciśnij ►, aby przejść do drugiego poziomu. Na ekranie pokazane zostanie bieżące ustawienie oraz ustawienie(-a) alternatywne.
3. Używając przycisków ▲ / ▼ wybierz drugą żądaną opcję, a następnie naciśnij ►, aby przejść do trzeciego poziomu.
4. Używając przycisków ▲ / ▼ wybierz żądane ustawienie, a następnie naciśnij SELECT / ENTER (WYBIERZ / WPROWADŹ), aby potwierdzić wybór. Niektóre pozycje wymagają dodatkowych kroków.
5. Naciśnij SETUP (USTAWIENIA), RETURN (POWRÓT), lub PLAY (ODTWARZANIE), aby wyjść z menu ustawień.

JĘZYK

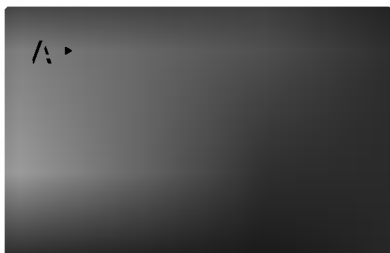

Jadłospis Język (OSD)

Wybierz język dla menu ustawień i wyświetlacza ekranowego.

Disc Audio / Poótytuł / Jaóospis

Wybierz język, który preferujesz dla ścieżek audio (płyty audio), napisów i menu płyt.

Oryginał: Odnosi się do oryginalnego języka, w jakim została nagrana płyta.

Inn: Aby wybrać inny język naciśnij przyciski numeryczne, a następnie SELECT / ENTER (WYBIERZ / WPROWADŹ), aby wprowadzić czterocyfrowy numer zgodnie z kodami języków, których lista znajduje się w rozdziale z odnośnikami. Jeśli wprowadzisz zły kod języka naciśnij przycisk CLEAR (WYCZYŚĆ).

POKAZ

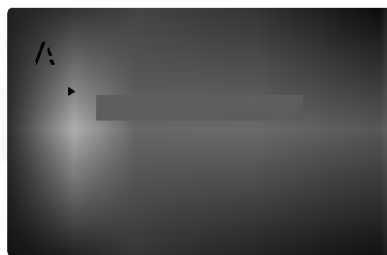

Aspekt TELEWIZJI

4:3: Wybierz gdy do urządzenia podłączony jest standardowy telewizor 4:3.

16:9: Wybierz gdy do urządzenia podłączony jest szerokoekranowy telewizor 16:9.

Okazują Moda

Ustawienie trybu wyświetlania działa tylko wtedy, gdy współczynnik kształtu telewizora jest ustawiony na tryb "4:3".

Letterbox (skrzynka pocztowa) : Wyświetla szeroki obraz z paskami w górnej i dolnej części ekranu.

Panscan : Automatycznie wyświetla szeroki obraz na całym ekranie ucinając części, które się nie mieszczą.

AUDIO

Każda płyta DVD umożliwia wybór różnorodnych opcji wyjścia audio. Ustaw opcje AUDIO odtwarzacza zgodnie z typem systemu audio jaki używasz.

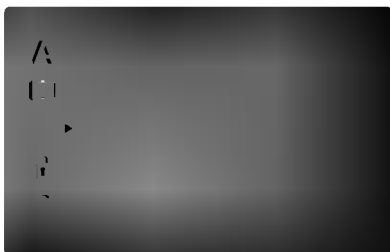

Dolby Digital / DTS / MPEG

Bitstream: Wybierz "Bitstream" jeśli podłączyłeś cyfrowe gniazdo wyjścia odtwarzacza DVD do wzmacniacza lub innego sprzętu z dekodernem Dolby Digital, DTS lub MPEG.

PCM (dla Dolby Digital / MPEG): Wybierz w przypadku podłączenia urządzenia do dwukanałowego cyfrowego wzmacniacza stereo. Płyty DVD zakodowane w Dolby Digital lub MPEG będą automatycznie przystosowywane do dwukanałowego audio PCM.

Wył. (dla DTS): Jeśli wybierzesz "Wył.", przez wyjście cyfrowe nie będzie wysyłany sygnał DTS.

Sample Freq.

Jeśli Twój odbiornik lub wzmacniacz NIE ma możliwości obsługi sygnałów o częstotliwości 96 kHz - wybierz 48 kHz. Po dokonaniu takiego wyboru, niniejsze urządzenie automatycznie przekształci każdy sygnał 96 kHz w sygnał 48 kHz tak, aby Twój system mógł go odekodować.

Jeśli Twój odbiornik lub wzmacniacz ma możliwości obsługi sygnałów o częstotliwości 96 kHz - wybierz 96 kHz. Po dokonaniu takiego wyboru, niniejsze urządzenie będzie przekazywać każdy typ sygnału bez dodatkowego przetwarzania go. Sprawdź dokumentację swojego wzmacniacza, aby zweryfikować jego możliwości.

5.1 Ustawienie Mówcy

Wybierz ustawienia głośnika, łącznie z głośnością i odległością, lub sprawdź te ustawienia. Funkcja ustawień głośnika jest aktywna tylko przy wielokanałowym wyjściu analogowym. (Zobacz "Ustawienia głośnika", strona 26.)

Sterowanie zakresem dynamiki (DRC)

Dzięki cyfrowej technologii audio, w formacie DVD możesz usłyszeć ścieżkę dźwiękową programu w najbardziej dokładnej i realistycznej postaci. Jednakże, możesz życzyć sobie skompresować zakres dynamiki wyjścia audio (różnica pomiędzy najgłośniejszymi i najcichszymi dźwiękami). Pozwoli Ci to na oglądanie filmu przy niższej głośności nie tracąc nic na przejrzystości dźwięku. Ustaw DRC na Włączony dla uzyskania tego efektu

Wokalny

Ustaw na Włączony tylko wtedy, gdy odtwarzane jest wielokanałowe DVD karaoke. Kanały karaoke na płycie przekształcane są w normalny dźwięk stereo.

INNI

Ustawienia PBC i odtwarzania automatycznego mogą być zmienione.

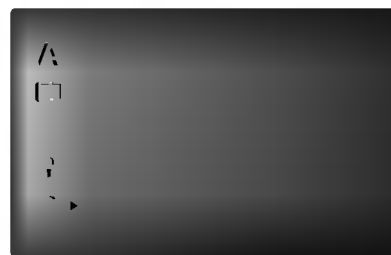

PBC

Ustaw sterowanie odtwarzaniem (PBC) w pozycji włączonej lub wyłączonej.

Wł.: Płyty CD video z PBC są odtwarzane zgodnie z PBC.

Wył.: Płyty CD video z PBC są odtwarzane w ten sam sposób co płyty CD audio.

Automatyczna Gra

Możesz tak ustawić odtwarzacz DVD, że po włożeniu płyty DVD automatycznie rozpoczyna się odtwarzanie jej. Jeśli tryb automatycznego odtwarzania jest włączony, niniejszy odtwarzacz DVD wyszukuje tytułu o najdłuższym czasie odtwarzania, a następnie odtwarza go.

Wł.: Funkcja automatycznego odtwarzania jest aktywna.

Wył.: Funkcja automatycznego odtwarzania nie jest aktywna.



Uwaga: Funkcja automatycznego odtwarzania może nie działać przy niektórych płytach DVD.

BLOK (nadzór rodzicielski)

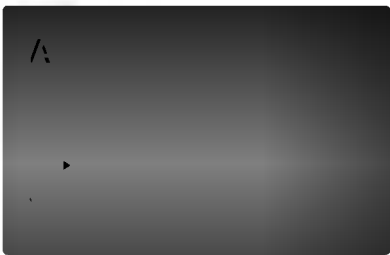

Ocena

Niektóre filmy zawierają sceny nie nadające się do oglądania przez dzieci. Wiele płyt zawiera informacje dotyczące nadzoru rodzicielskiego, odnoszące się do całej płyty lub do pewnych scen na tej płycie. Filmy oceniane są w skali ocen od 1 do 8, w zależności od kraju. Niektóre płyty oferują alternatywne, bardziej odpowiednie dla dzieci sceny.

Funkcja nadzoru rodzicielskiego pozwala na zablokowanie dostępu do scen o ocenie niższej niż ta wprowadzona przez Ciebie, dzięki czemu chroni Twoich dzieci przed oglądaniem materiałów, które Twoim zdaniem są nie właściwe.

1. Wybierz opcję "Ocena" na menu BLOK, a następnie naciśnij przycisk ►.
2. Aby uzyskać dostęp do funkcji Ocena, Parol i Szyfr Kraju musisz wpisać czterocyfrowy kod bezpieczeństwa, który utworzyłeś. Jeśli jeszcze nie wprowadziłeś kodu bezpieczeństwa powinieneś to niezwłocznie uczynić.
Wpisz czterocyfrowy kod i naciśnij SELECT/ENTER (WYBIERZ/WPROWADŹ). Wprowadź go ponownie i naciśnij SELECT/ENTER (WYBIERZ/ WPROWADŹ) dla zweryfikowania. Jeśli się pomylisz, przed naciśnięciem przycisku SELECT/ENTER (WYBIERZ/ WPROWADŹ) naciśnij CLEAR (WYCZYŚĆ).
3. Wybierz ocenę od 1 do 8 używając przycisków ▲ / ▼.

Ocena 1-8: Ocena jeden (1) jest najbardziej restrykcyjną, a osiem (8) najmniej.

Odblokowanie

Jeśli wybierzesz odblokowanie, funkcja nadzoru rodzicielskiego przestanie być aktywna i płyta zostanie odtworzona w całości.



Uwaga: Jeśli ustawisz daną ocenę w odtwarzaczu, wszystkie sceny z tą samą oceną lub niższą zostaną odtworzone. Sceny wyżej ocenione nie zostaną odtworzone chyba, że na płycie jest dostępna scena alternatywna. Scena taka musi mieć taką samą ocenę lub niższą. Jeśli nie zostanie

znaleziona odpowiednia scena alternatywna odtwarzanie zostanie zatrzymane. Musisz wprowadzić czterocyfrowe hasło lub zmienić poziom oceny, aby odtworzyć płytę.

4. Naciśnij SELECT/ENTER (WYBIERZ/ WPROWADŹ), aby potwierdzić wybór oceny, a następnie naciśnij USTAWIENIA (SETUP), aby wyjść z menu.

Parol (Kod bezpieczeństwa)

Możesz wprowadzić lub zmienić Parol.

1. Wybierz opcję "Hasło" ("Password") na menu BLOK, a następnie naciśnij ►.
2. Wykonaj krok drugi, jak wskazano z lewej strony (Ocena).
Zostanie podświetlona opcja "Zmiana" ("Change") lub "Nowe" ("New").
3. Wprowadź nowy czterocyfrowy kod, a następnie naciśnij SELECT/ENTER (WYBIERZ/ WPROWADŹ). Wprowadź go ponownie, aby zweryfikować.
4. Naciśnij SETUP (USTAWIENIA), aby opuścić menu.

Jeśli zapomnisz swojego kodu bezpieczeństwa

Jeśli zapomnisz swojego kodu bezpieczeństwa możesz go skasować postępując zgodnie z poniższymi krokami:

1. Naciśnij SETUP (USTAWIENIA), aby wyświetlić menu ustawień.
2. Wprowadź sześciocyfrowy numer "210499". Kod bezpieczeństwa zostanie skasowany.
3. Wprowadź nowy kod jak opisano powyżej.

Szyfr kraju

Postępując się listą z rozdziału z odnośnikami wprowadź kod kraju/obszaru, którego standardy były użyte przy ocenie płyty DVD.

1. Wybierz "Szyfr kraju" z menu BLOK, a następnie naciśnij ►.
2. Wykonaj krok drugi, jak wskazano z lewej strony (Ocena).
3. Wybierz pierwszy znak używając przycisków ▲ / ▼.
4. Przesuń kursor używając przycisku ► i wybierz drugi znak używając przycisków ▲ / ▼.
5. Naciśnij przycisk SELECT/ENTER (WYBIERZ/ WPROWADŹ), aby potwierdzić swój wybór kodu kraju.

Obsługa

Odtwarzanie płyty DVD lub płyty CD wideo

Ustawienie odtwarzania

1. Włącz telewizor i wybierz źródło wejścia wideo, do którego podłączony jest odtwarzacz DVD.
2. Włącz system audio (jeśli został użyty) i wybierz źródło wejścia, do którego podłączony jest odtwarzacz DVD.
3. Naciśnij OPEN/CLOSE (OTWÓRZ/ZAMKNIJ), aby otworzyć szufladkę i włożyć wybraną płytę, stroną z nagraniem zwróconą do dołu.
4. Naciśnij OPEN/CLOSE (OTWÓRZ/ZAMKNIJ), aby zamknąć szufladkę.
Odtwarzanie rozpocznie się automatycznie. Jeśli odtwarzanie się nie rozpocznie naciśnij PLAY (ODTWARZANIE).

W niektórych przypadkach pojawi się menu płyty.

DVD

Używając przycisków ◀▶▲▼ wybierz tytuł/rozdział, który chcesz oglądać, a następnie naciśnij SELECT/ENTER (WYBIERZ/WPROWADŹ), aby rozpocząć. Naciśnij TITLE (TYTUŁ) lub MENU, aby powrócić do ekranu menu.

VCD

Używając przycisków numerycznych wybierz ścieżkę, którą chcesz zobaczyć, po czym naciśnij przycisk RETURN (POWRÓT), aby powrócić do ekranu menu. Opcje menu i procedury postępowania mogą się różnić. Postępuj zgodnie z instrukcjami na każdym z ekranów menu. Możesz również ustawić PBC w pozycji Wyłączony (Zob. "PBC" na stronie 14).



Uwagi

- Jeśli ustawiony jest nadzór rodzicielski i płyta nie mieści się w ustawieniach oceny, musisz wpisać hasło. (Zob. "BLOK" na stronie 15.)
- Płyty DVD mogą posiadać kod regionalny. Twój odtwarzacz nie odtworzy płyt, które mają inny kod regionalny niż odtwarzacz. Kod regionalny niniejszego odtwarzacza wynosi 2 (dwa).

Funkcje ogólne



Uwaga: Jeśli nie określono inaczej, wszystkie opisane czynności wymagają użycia pilota zdalnego sterowania. Niektóre funkcje mogą być również dostępne w menu ustawień.

Przechodzenie do innego TYTUŁU **DVD**

Jeśli na płycie jest więcej niż jeden tytuł możesz przejść do innego tytułu. Naciśnij DISPLAY (WYŚWIETLACZ), gdy odtwarzanie jest zatrzymane, a następnie odpowiedni numer (0-9) lub użyj przycisków ◀ / ▶ aby przejść do innego tytułu. Możesz odtworzyć dowolny tytuł przez wprowadzenie jego numeru, gdy odtwarzanie jest zatrzymane.

Przechodzenie do innego ROZDZIAŁU/ŚCIEŻKI

DVD VCD

Jeśli tytuł na płycie składa się z więcej niż jednego rozdziału lub gdy płyta ma więcej niż jedną ścieżkę, możesz przejść do innego rozdziału/ścieżki w następujący sposób:

- Naciśnij SKIP/SCAN (PRZEJDŹ/PRZEGLĄDAJ) ◀◀ lub ▶▶ podczas odtwarzania, aby wybrać następny rozdział/ścieżkę lub aby powrócić do początku bieżącego rozdziału/ścieżki.
- Naciśnij szybko dwukrotnie przycisk SKIP/SCAN (PRZEJDŹ/PRZEGLĄDAJ) ◀◀, aby wrócić do poprzedniego rozdziału/ścieżki.
- Aby bezpośrednio przejść do dowolnego z rozdziałów podczas odtwarzania płyty DVD naciśnij DISPLAY (WYŚWIETLACZ), a następnie ▲ / ▼, aby wybrać ikonę rozdziału/ścieżki. Następnie wprowadź numer rozdziału/ścieżki lub użyj ◀ / ▶.

Przeszukiwanie **DVD VCD**

1. Podczas odtwarzania naciśnij i przytrzymaj przez około dwie sekundy przycisk SKIP/SCAN (PRZEJDŹ/PRZEGLĄDAJ) ◀◀ lub ▶▶.
2. Kilkakrotnie naciśnij i przytrzymaj przycisk SKIP/SCAN (PRZEJDŹ/PRZEGLĄDAJ) ◀◀ lub ▶▶, aby wybrać żadaną prędkość.
DVD: X2, X4, X16 lub X100
Video CD: X2, X4 lub X8
3. Aby wyjść z trybu przeszukiwania naciśnij PLAY (ODTWARZANIE).

Obraz nieruchomy i odtwarzanie klatka po klatce

DVD VCD

1. Podczas odtwarzania naciśnij PAUSE/STEP (PAUZA/KROK) na pilocie zdalnego sterowania.
2. Przesuwaj obraz klatka po klatce naciskając wielokrotnie PAUSE/STEP (PAUZA/KROK).
3. Aby wyjść z trybu obrazu nieruchomego naciśnij PLAY (ODTWARZANIE).

Podgląd w zwolnionym tempie

DVD VCD

1. Naciśnij przycisk SLOW (POWOLI) (◀ lub ▶) podczas odtwarzania.
2. Używając przycisku SLOW (POWOLI) (◀ lub ▶) wybierz żądaną prędkość: 1/16, 1/8, 1/4 lub 1/2 w tył lub w przód.
3. Aby wyjść z trybu podglądu w zwolnionym tempie naciśnij PLAY (ODTWARZANIE).



Uwaga: VCD nie daje możliwości podglądu w zwolnionym tempie do tyłu.

Kolejność losowa

VCD

1. Naciśnij RANDOM (LOSOWY) podczas odtwarzania. Urządzenie automatycznie rozpocznie odtwarzanie w kolejności losowej i napis RANDOM pojawi się w okienku wyświetlacza.
2. Naciśnij ponownie RANDOM (LOSOWY) aby wyłączyć tę opcję.



Wskazówka: Po naciśnięciu SKIP/SCAN (PRZEJDŹ/PRZEGLĄDAJ) ▶▶ podczas odtwarzania w kolejności losowej, urządzenie wylosuje inny tytuł (ścieżkę) i wznowi odtwarzanie w kolejności losowej.



Uwagi: Aby użyć funkcji powtarzania w przypadku odtwarzania płyt CD video z PBC, musisz ustawić funkcję PBC w pozycji Wyłączony (Off) w menu ustawień (Zob. "PBC" na stronie 14).

Powtarzanie

DVD VCD

Możesz odtworzyć z płyty tytuł /rozdział /wszystko/ ścieżkę.

Naciśnij REPEAT (POWTÓRZ) podczas odtwarzania, aby wybrać żądany tryb powtarzania.

Płyty video DVD - Powtarzanie Rozdziału/Tytułu/Wyłączone

- Rozdział: powtarza bieżący rozdział.
- Tytuł: powtarza bieżący tytuł.
- Wyłączone: nie odtwarza wielokrotnie.

Płyty CD video - Powtarzanie Ścieżka/Wszystkie/Wyłączone

- Ścieżka: powtarza bieżącą ścieżkę.
- Wszystkie: powtarza wszystkie ścieżki na płycie.
- Wyłączone: nie odtwarza wielokrotnie.



Uwagi:

- Aby użyć funkcji powtarzania w przypadku odtwarzania płyt CD video z PBC, musisz ustawić funkcję PBC w pozycji Wyłączony (Off) w menu ustawień (Zob. "PBC" na stronie 14).
- Jeśli naciśniesz SKIP (PRZEJDŹ) (▶▶) jeden raz podczas odtwarzania z powtarzaniem rozdziału (ścieżki), odtwarzanie z powtarzaniem zostanie anulowane.

Powtarzanie A-B

DVD VCD

Powtarzanie sekwencji.

1. Naciśnij A-B w wybranym przez Ciebie punkcie startowym. "A - " pojawi się na krótko na ekranie telewizora.
2. Naciśnij ponownie A-B w wybranym przez Ciebie punkcie końcowym. "A - B" pojawi się na krótko na ekranie telewizora i rozpocznie się powtarzanie sekwencji.
3. Naciśnij ponownie A-B aby anulować.

Efekt dźwięku otaczającego 3D

DVD VCD

Uzyskiwanie efektu dźwięku otaczającego 3D, imitującego wielokanałowy dźwięk, z dwugłośnikowego systemu stereo (zamiast z pięciu głośników normalnie wymaganych przy wielokanałowych systemach audio kina domowego).

1. Naciśnij przycisk SOUND (DŹWIĘK) i wybierz "3D SUR" podczas odtwarzania.
2. Aby wyłączyć efekt dźwięku otaczającego 3D naciśnij SOUND (DŹWIĘK) i wybierz "Normal".

Przeszukiwanie według czasu

DVD VCD

Rozpoczynanie odtwarzania od dowolnego wybranego miejsca na płycie:

1. Naciśnij DISPLAY (WYŚWIETLACZ) podczas odtwarzania. Pojawi się wyświetlacz ekranowy. Czas od rozpoczęcia odtwarzania zostanie wyświetlony w ramce przeszukiwania według czasu.
2. W przeciągu 10 sekund naciśnij ▲ / ▼ aby wybrać ikonę zegara; pojawi się "-:--:--".
3. Wprowadź żądany czas rozpoczęcia w godzinach, minutach i sekundach od lewej do prawej. Jeśli wprowadzisz złe wartości naciśnij przycisk CLEAR (WYCZYŚĆ) aby je usunąć. Następnie wprowadź poprawne wartości.
4. Naciśnij SELECT/ENTER (WYBIERZ/ WPROWADŹ) aby potwierdzić. Odtwarzanie rozpocznie się od wybranego czasu. Jeśli wprowadzisz niedopuszczalny czas, odtwarzanie będzie kontynuowane od bieżącego miejsca.

Zmiana kanału audio **VCD**

Wielokrotnie naciśnij przycisk AUDIO podczas odtwarzania, aby usłyszeć różne kanały audio (Stereo, Lewy lub Prawy).

ZBLIŻANIE (ZOOM) **DVD** **VCD**

Use zoom to enlarge the video image.

1. Naciśnij ZOOM podczas odtwarzania lub podczas odtwarzania obrazu nieruchomego, aby wywołać funkcję zbliżenia. Kwadratowa ramka pojawi się na krótko w prawym dolnym rogu obrazu.
2. Każde naciśnięcie przycisku ZOOM zmienia ekran telewizora w następującej kolejności: 400% rozmiaru → 1600% rozmiaru → tryb multi zoom → rozmiar normalny.
3. Użyj przycisków ◀ ▶ ▲ ▼, aby przesunąć powiększony obraz (400% lub 1600%) lub aby powiększyć bądź pomniejszyć obraz w trybie multi zoom.
4. Aby wznowić normalne odtwarzanie i powrócić do normalnego rozmiaru obrazu naciśnij przycisk CLEAR (WYCZYŚĆ).



Uwaga: Funkcja zbliżania może nie działać z niektórymi płytami DVD.

Przeszukiwanie według znaczników **DVD** **VCD**

Wstawianie znacznika

Możesz rozpocząć odtwarzanie od maksymalnie dziewięciu wprowadzonych miejsc. Aby wstawić znacznik naciśnij MARKER (ZNACZNIK) w pożądanym miejscu na płycie. Ikona znacznika pojawi się na krótko na ekranie telewizora. Powtórz tę czynność, aby wprowadzić do dziewięciu znaczników.

Przywoływanie lub czyszczenie znaczników scen

1. Podczas odtwarzania płyty naciśnij SEARCH (PRZESZUKIWANIE). Menu przeszukiwania według znaczników pojawi się na ekranie.
2. W przeciągu 10 sekund naciśnij przycisk ◀ / ▶, aby wybrać numer znacznika, który chcesz przywołać lub wyczyścić.
3. Naciśnij SELECT/ENTER (WYBIERZ/ WPROWADŹ). Odtwarzanie rozpocznie się od zaznaczonej sceny. Lub naciśnij CLEAR (WYCZYŚĆ), aby wymazać numer znacznika z listy.
4. Możesz odtworzyć scenę rozpoczynającą się od dowolnego znacznika, wprowadzając jego numer w menu przeszukiwania według znaczników.

Funkcje specjalne DVD

Sprawdzanie zawartości płyt DVD: Menu Płyty

DVD mogą zawierać menu udostępniające specjalne funkcje. Aby użyć menu płyty naciśnij przycisk MENU. Użyj odpowiadających przycisków numerycznych lub przycisków ◀ ▶ ▲ ▼, aby podświetlić wybraną pozycję. Następnie naciśnij SELECT/ENTER (WYBIERZ/ WPROWADŹ).

Menu tytułów **DVD**

1. Naciśnij TITLE (TYTUŁ). Jeśli bieżący tytuł posiada swoje menu pojawi się ono na ekranie. W przeciwnym wypadku może pojawić się menu płyty.
2. Menu to oferuje funkcje, takie jak kąt ustawienia kamery, opcje języka mówionego i napisów, jak również rozdziały tytułu.
3. Naciśnij TITLE (TYTUŁ), aby wyjść.

Menu płyty **DVD**

Naciśnij MENU, aby wyświetlić menu płyty. Naciśnij ponownie MENU, aby wyjść.

Kąt ustawienia kamery **DVD**

Jeśli płyta zawiera sceny nagrane pod różnymi kątami możesz zmienić kąt ustawienia kamery na inny, podczas odtwarzania płyty. Aby wybrać żądany kąt naciśnij wielokrotnie ANGLE (KĄT) podczas odtwarzania. Zwróć uwagę, że numer bieżącego kąta ustawienia pojawia się na wyświetlaczu.



Wskazówka: Wskaźnik kąta miga na ekranie telewizora podczas scen nagranych pod różnymi kątami, informując o możliwości przełączenia kąta.

Zmiana języka ścieżki dźwiękowej **DVD**

Naciśnij wielokrotnie AUDIO podczas odtwarzania, aby usłyszeć różne języki ścieżki dźwiękowej.

Napisy **DVD**

Naciśnij wielokrotnie SUBTITLE (NAPISY) podczas odtwarzania, aby zobaczyć napisy w różnych językach.



Uwaga: Pojawienie się znaku ⓘ oznacza, że dana funkcja nie jest dostępna na płycie.

Odtwarzanie płyty CD audio lub płyty MP3/WMA

Odtwarzacz DVD może odtworzyć nagrania w formacie MP3/WMA nagrane na płytach CD-ROM, CD-R lub CD-RW.

Audio CD

Po włożeniu płyty CD audio na ekranie telewizora pojawi się menu. Naciśnij ▲ / ▼ aby wybrać dany utwór, a następnie naciśnij przycisk PLAY (ODTWARZANIE) lub SELECT/ENTER (WYBIERZ/ WPROWADŹ), aby rozpocząć odtwarzanie.

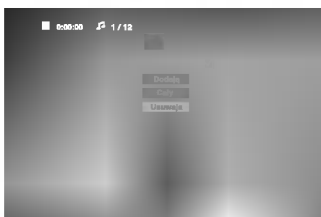

MP3 / WMA

1. Naciśnij ▲ / ▼ aby wybrać katalog, a następnie SELECT/ENTER (WYBIERZ/ WPROWADŹ), aby zobaczyć jego zawartość.
2. Naciśnij ▲ / ▼ aby wybrać dany utwór a następnie PLAY (ODTWARZANIE) lub SELECT/ENTER (WYBIERZ/ WPROWADŹ). Rozpocznie się odtwarzanie.



Wskazówki:

- Jeśli z listy plików w menu MP3/WMA chcesz powrócić do listy katalogów, użyj przycisków ▼ / ▲ aby podświetlić  i naciśnij SELECT/ENTER (WYBIERZ/ WPROWADŹ).
- Naciśnij i przytrzymaj ▼ / ▲ aby przejść do następnej/poprzedniej strony.
- Na płytach CD zawierających zarówno pliki MP3/WMA jak i pliki JPEG możesz przełączać się pomiędzy menu MP3/WMA i JPEG. Naciśnij TITLE (TYTUŁ) a zostanie podświetlone słowo MP3/WMA lub JPEG na górze menu. Następnie przy pomocy ◀ / ▶ wybierz MP3/WMA lub JPEG, po czym naciśnij SELECT/ENTER (WYBIERZ/ WPROWADŹ).

Kompatybilność płyt MP3 / WMA z niniejszym odtwarzaczem jest ograniczona w następujący sposób:

- Częstotliwość próbkowania: w zakresach 8 - 48 kHz (MP3), oraz w zakresie 22 - 48 kHz (WMA)
- Szybkość transmisji bitów: w zakresach 32 - 320 kbps (MP3), 40 - 192 kbps (WMA)
- Odtwarzacz nie może czytać plików MP3/WMA o innym rozszerzeniu niż ".mp3" / ".wma".
- Format fizyczny płyt CD-R powinien być zgodny z ISO 9660
- Jeśli nagrywasz pliki MP3 / WMA używając oprogramowania, które nie może utworzyć systemu plików (np. Direct-CD), odtworzenie tych plików nie jest możliwe. Zalecamy użycie oprogramowania Easy-CD Creator, które tworzy system plików ISO 9660.
- Nazwy plików muszą składać się z maksimum 8 liter i muszą zawierać rozszerzenie .mp3 lub .wma.
- Nie powinny one zawierać znaków specjalnych takich jak / ? * : " < > | itp.
- Całkowita liczba plików na dysku powinna być mniejsza niż 999.

Aby osiągnąć optymalną jakość odtwarzania niniejszy odtwarzacz DVD wymaga płyt i nagrań spełniających pewne standardy techniczne. Wcześniej nagrane płyty DVD są automatycznie ustawione według tych standardów. Jest wiele różnych typów formatów płyt do nagrywania (wliczając CD-R zawierające pliki MP3 lub WMA) i wymagają one pewnych warunków początkowych (zobacz powyżej), aby zapewnić kompatybilne odtwarzanie.

Klienci powinni zwrócić uwagę na fakt, iż aby pobrać pliki MP3 / WMA i muzykę z internetu wymagane jest odpowiednie pozwolenie. Nasza firma nie posiada prawa do udzielania takiego pozwolenia. O pozwolenie takie należy się zwrócić do właściciela praw autorskich.

Cechy płyt CD audio i MP3 / WMA

Pauza **CD** **MP3** **WMA**

1. Naciśnij PAUSE/STEP (PAUZA/KROK) podczas odtwarzania.
2. Aby powrócić do odtwarzania naciśnij PLAY (ODTWARZANIE) lub ponownie PAUSE/STEP (PAUZA/KROK).

Przechodzenie do innego utworu **CD** **MP3** **WMA**

1. Naciśnij na krótko przycisk SKIP/SCAN (PRZEJDŹ/PRZEGLĄDAJ) (I◀◀ lub ▶▶I) podczas odtwarzania, aby przejść do następnej ścieżki lub aby powrócić do początku bieżącej.
2. Dwukrotnie na krótko naciśnij przycisk SKIP/SCAN (PRZEJDŹ/PRZEGLĄDAJ) I◀◀, aby powrócić do poprzedniej ścieżki.
3. Możesz odtworzyć dowolny utwór wprowadzając jego numer.

Powtarzanie ścieżka/wszystkie/wyłączone

CD **MP3** **WMA**

Możesz odtworzyć z płyty tytuł/rozdział/wszystko/ścieżkę.

1. Podczas odtwarzania płyty naciśnij REPEAT (POWTÓRZ). Pojawi się ikona powtarzania.
2. Naciśnij REPEAT (POWTÓRZ), aby wybrać żądany tryb powtarzania.
 - Ścieżka: powtarza bieżącą ścieżkę.
 - Wszystkie: powtarza wszystkie ścieżki na płycie.
 - Wyłączone: nie odtwarza wielokrotnie.



Uwaga: Jeśli naciśniesz przycisk SKIP (PRZEJDŹ) (▶▶I) jeden raz podczas odtwarzania z powtarzaniem utworu, odtwarzanie z powtarzaniem zostanie anulowane.

Przeszukiwanie **CD** **MP3** **WMA**

1. Podczas odtwarzania naciśnij i przytrzymaj przez około dwie sekundy przycisk SKIP/SCAN (PRZEJDŹ/PRZEGLĄDAJ) (I◀◀ lub ▶▶I).
2. Naciśnij wielokrotnie przycisk SKIP/SCAN (PRZEJDŹ/PRZEGLĄDAJ) (I◀◀ lub ▶▶I), aby wybrać żądaną prędkość: X2, X4, X8 w tył lub w przód.
3. Aby wyjść z trybu przeszukiwania naciśnij PLAY (ODTWARZANIE).

Kolejność losowa **CD** **MP3** **WMA**

1. Naciśnij RANDOM (LOSOWY) podczas odtwarzania. Odtwarzanie w kolejności losowej rozpocznie się natychmiast a napis RANDOM pojawi się w okienku wyświetlacza i na ekranie menu.
2. Aby powrócić do normalnego trybu odtwarzania naciśnij wielokrotnie przycisk RANDOM (LOSOWY) aż napis RANDOM zniknie z okienka wyświetlacza.



Wskazówka: Po naciśnięciu SKIP/SCAN (PRZEJDŹ/PRZEGLĄDAJ) ▶▶I podczas odtwarzania w kolejności losowej, urządzenie wylosuje inną ścieżkę i wznowi odtwarzanie w kolejności losowej.

Efekt dźwięku otaczającego 3D **CD** **MP3** **WMA**

Niniejsze urządzenie może wytworzyć efekt dźwięku otaczającego 3D, imitujący wielokanałowo odtwarzany dźwięk, z dwóch tradycyjnych głośników stereo, zamiast pięciu lub więcej normalnie wymaganych do odsłuchiwania wielokanałowego dźwięku z zestawu kina domowego.

1. Naciśnij przycisk SOUND (DŹWIĘK) i wybierz 3D SUR podczas odtwarzania.
2. Aby wyłączyć efekt dźwięku otaczającego 3D ponownie naciśnij przycisk SOUND (DŹWIĘK).

Powtarzanie A-B **CD**

1. Aby powtórzyć fragment utworu naciśnij przycisk A-B podczas odtwarzania utworu, w wybranym przez siebie miejscu startowym. Ikona powtarzania i "A" pojawią się na ekranie menu.
2. Naciśnij ponownie A-B w wybranym przez siebie punkcie końcowym. Ikona powtarzania i "A-B" pojawią się na ekranie menu i rozpocznie się wielokrotne odtwarzanie wybranego fragmentu.
3. Aby opuścić tryb powtarzania fragmentu i powrócić do normalnego odtwarzania naciśnij ponownie A-B. Ikona powtarzania i na ekranie menu.

Oglądanie płyt JPEG

Używając odtwarzacza DVD możesz oglądać płyty CD z obrazami Kodak PICTURE i płyty z plikami JPEG.

1. Włóż płytę i zamknij szufladkę. Menu JPEG pojawi się na ekranie telewizora.

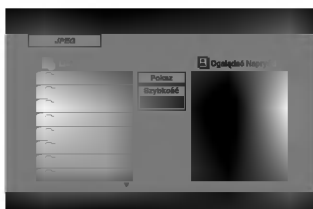

2. Naciśnij ▲ / ▼ aby wybrać katalog i naciśnij SELECT/ENTER (WYBIERZ/ WPROWADŹ). Pojawi się lista plików znajdujących się w katalogu. Aby z listy plików powrócić do listy katalogów użyj przycisków ▲ / ▼ na pilocie zdalnego sterowania, aby podświetlić [I], po czym naciśnij SELECT/ENTER (WYBIERZ/ WPROWADŹ).
3. Jeśli chcesz zobaczyć konkretny plik naciśnij ▲ / ▼, aby go podświetlić i naciśnij przycisk SELECT/ENTER (WYBIERZ/ WPROWADŹ), aby go odtworzyć. Pokaz slajdów rozpocznie się od wybranego pliku jeśli opcja Szybkość (Speed) nie jest wyłączona (Off). Podczas oglądania pliku możesz nacisnąć RETURN (POWRÓT), aby cofnąć się do poprzedniego menu (JPEG menu).



Wskazówki:

- Naciśnij i przytrzymaj ▼ / ▲ , aby przejść do następnej/poprzedniej strony.
- Dostępne są cztery opcje szybkości pokazu slajdów: >>>(Szybki), >>(Normalny), >(Powolny), II (Wyłączony). Używając ▲ ▼ ◀ ▶ podświetl daną szybkość. Następnie użyj przycisków ◀ / ▶ aby wybrać opcję, którą chcesz zastosować i naciśnij SELECT/ENTER (WYBIERZ/ WPROWADŹ)
- Jeśli ustawisz opcje szybkości na Wyłączony (Off) pokaz slajdów będzie nieczynny.

Pokaz (Pokaz slajdów)

Używając przycisków ▲ ▼ ◀ ▶ podświetl opcję Pokaz Slajdów (Slide Show), a następnie naciśnij SELECT/ENTER (WYBIERZ/ WPROWADŹ).

Przechodzenie do innego pliku

Naciśnij jeden raz SKIP/SCAN (PRZEJDŹ/PRZEGLĄDAJ) (I◀◀ lub ▶▶I) podczas oglądania obrazu, aby przejść do następnego lub poprzedniego pliku.

Obraz nieruchomy

1. Naciśnij PAUSE/STEP (PAUZA/KROK) podczas pokazu slajdów. Odtwarzacz przejdzie w tryb PAUSE.
2. Aby powrócić do pokazu slajdów naciśnij PLAY (ODTWARZANIE) lub ponownie PAUSE/STEP (PAUZA/KROK).

Kompatybilność płyt JPEG z niniejszym odtwarzaczem jest ograniczona w następujący sposób:

- W zależności od rozmiaru i ilości plików JPEG odczytanie zawartości płyty może zająć odtwarzaczowi DVD dużo czasu. Jeśli przez kilka minut nie pojawi się wyświetlacz ekranowy oznacza to, że niektóre pliki mogą być za duże - zmniejsz rozdzielczość plików JPEG do mniejszej niż 3760 x 3840 piksele i wypal inną płytę.
- Całkowita liczba plików i katalogów na dysku powinna być mniejsza niż 999.
- Niektóre płyty mogą nie być kompatybilne z powodu innego formatu nagrywania lub stanu płyty.
- Upewnij się, że wszystkie wybrane pliki posiadają rozszerzenie ".jpg" przed skopiowaniem ich na płytę CD.
- Jeśli pliki posiadają rozszerzenia ".jpe" lub ".jpeg" prosimy zmienić je na pliki ".jpg".
- Pliki z rozszerzeniami innymi niż ".jpg" nie będą mogły być odczytane przez niniejszy odtwarzacz DVD pomimo, że program windows explorer pokaże je jako pliki JPEG.

Odtwarzanie zaprogramowane

Funkcja programowania umożliwia Ci przechowywanie ulubionych nagrań z dowolnej płyty w pamięci odtwarzacza. Program może zawierać 99 nagrań (płyta CD audio) lub 300 nagrań (MP3/WMA).

1. Włóż płytę.

Płyty CD audio i płyty MP3/WMA:

Pojawi się menu Audio CD lub MP3/WMA jak poniżej.

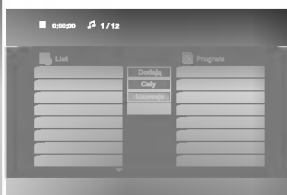

Menu Audio CD

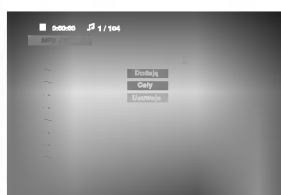

Menu MP3/WMA

Płyty CD wideo: Naciśnij przycisk PROGRAM, gdy odtwarzanie jest zatrzymane. Pojawi się menu programowania. Naciśnij RETURN (POWRÓT), aby opuścić menu.



Uwaga: W przypadku odtwarzania płyt CD wideo z PBC musisz ustawić funkcję PBC w pozycji Wyłączony (Off) w menu ustawień, aby użyć funkcji odtwarzania zaprogramowanego (Zob. "PBC" na stronie 14).

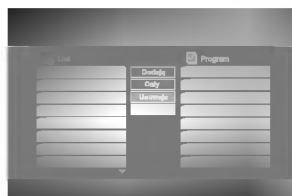

Menu CD wideo

2. Wybierz nagranie z listy.
3. Naciśnij przycisk PROGRAM lub wybierz ikonę "Dodaj", a następnie naciśnij SELECT/ENTER (WYBIERZ/ WPROWADŹ), aby umieścić wybrane nagranie na zaprogramowanej liście. Powtórz tę czynność, aby umieścić dodatkowe nagrania na liście.
Możesz dodać wszystkie nagrania z płyty. Wybierz ikonę "Cały" i naciśnij SELECT/ENTER (WYBIERZ/ WPROWADŹ).
4. Z zaprogramowanej listy wybierz nagranie, które chcesz odtworzyć. Naciśnij i przytrzymaj ▲ / ▼, aby przejść do następnej / poprzedniej strony.

5. Naciśnij przycisk PLAY (ODTWARZANIE) lub SELECT/ENTER (WYBIERZ/ WPROWADŹ), aby rozpocząć. Odtwarzanie rozpocznie się w takiej kolejności w jakiej zaprogramowałeś nagrania, a w okienku wyświetlacza pojawi się napis "PROG.". Odtwarzanie zostanie zatrzymane gdy wszystkie nagrania zostaną odtworzone jeden raz.

Powtarzanie zaprogramowanych nagrań

Możesz odtworzyć z płyty tytuł/rozdział/wszystko/ścieżkę.

1. Podczas odtwarzania płyty naciśnij REPEAT (POWTÓRZ). Pojawi się ikona powtarzania.
2. Naciśnij REPEAT (POWTÓRZ), aby wybrać żądany tryb powtarzania.
 - Ścieżka: powtarza bieżącą ścieżkę.
 - Wszystkie: powtarza wszystkie ścieżki na płycie.
 - Wyłączone: nie odtwarza wielokrotnie.



Uwaga: Jeśli naciśniesz przycisk SKIP (PRZEJDŹ) (▶▶) jeden raz podczas odtwarzania z powtarzaniem utworu, odtwarzanie z powtarzaniem zostanie anulowane.

Wymazywanie nagrania z zaprogramowanej listy

1. Używając przycisków ▲ ▼ ◀ ▶ wybierz nagranie, które chcesz wymazać z listy odtwarzania.
2. Naciśnij przycisk CLEAR (WYCZYŚĆ) lub wybierz ikonę "Usuwać" ("Delete"), a następnie naciśnij SELECT/ENTER (WYBIERZ/ WPROWADŹ), aby usunąć wybrane nagranie z zaprogramowanej listy. Powtórz tę czynność, aby wymazać inne nagrania z listy.

Wymazywanie całej zaprogramowanej listy

Wybierz opcję "Cały", a następnie naciśnij SELECT/ENTER (WYBIERZ/ WPROWADŹ). Cały program dla płyty zostanie wymazany.



Uwaga: Programy zostają również skasowane po wyjęciu płyty.

Powrót do normalnego trybu odtwarzania po odtwarzaniu zaprogramowanym.

Wybierz nagranie z listy i naciśnij SELECT/ENTER (WYBIERZ/ WPROWADŹ).

Napis "PROG." zniknie z okienka wyświetlacza.

Cechy dodatkowe

Pamięć ostatniej sceny

Niniejszy odtwarzacz zapamiętuje ostatnią scenę z ostatnio oglądanej płyty. Scena ta pozostaje w pamięci nawet jeśli usuniesz płytę z odtwarzacza lub wyłączysz go. Jeśli włożysz płytę, której scena jest zapamiętana, scena ta zostanie automatycznie przywołana.



Uwaga: Niniejszy odtwarzacz nie zapamięta sceny z płyty jeśli wyłączysz go przed rozpoczęciem odtwarzania tej płyty.

Wygaszacz ekranu

Wygaszacz ekranu pojawi się, gdy pozostawisz odtwarzacz DVD w trybie zatrzymania na około pięć minut. Po pięciu minutach od włączenia się wygaszacza ekranu odtwarzacz DVD sam się wyłączy.

Ustawienie trybu wideo

Przy odtwarzaniu niektórych płyt obraz może migotać lub pojawią się pelzające kropki na liniach prostych. Oznacza to, że interpolacja pionowa lub układ zapobiegania przepłotom nie jest dokładnie dopasowana do płyty. W przypadku takim jakość obrazu może być poprawiona przez zmianę trybu wideo.

Aby zmienić tryb wideo podczas odtwarzania należy nacisnąć i przytrzymać przez około 3 sekundy przycisk DISPLAY (WYŚWIETLACZ). Wskaźnik nowego trybu wideo pojawi się na ekranie telewizora. Sprawdź czy poprawiła się jakość obrazu. Jeśli nie, powtórz powyższe czynności do momentu poprawy jakości obrazu.

Sekwencja trybów wideo: Auto → Film → Wideo
Jeśli wyłączysz zasilanie tryb wideo powróci do początkowego ustawienia domyślnego (Auto)

Auto: Materiał źródłowy wideo DVD (materiał filmowy lub materiał wideo) jest określany na podstawie informacji zawartej na płycie.

Film: Stosowny do odtwarzania sekwencji filmowych lub materiału wideo nagranych metodą wybierania kolejnoliniowego.

Wideo: Stosowny do odtwarzania materiałów wideo ze względnie małym ruchem.

Wybór systemu

Musisz wybrać odpowiedni tryb systemu dla Twojego telewizora. Jeśli w okienku wyświetlacza znajduje się napis NO DISC (BRAK PŁYTY) naciśnij i przytrzymaj przez ponad 5 sekund przycisk PAUZA (PAUSE) znajdujący się na przednim panelu. Pozwoli Ci to na wybór systemu (PAL, NTSC, lub AUTO).

Sterowanie telewizorem

Twój pilot zdalnego sterowania jest zdolny do obsługi zarówno odtwarzacza DVD jak i niektórych funkcji telewizora LG.

1. Przed użyciem pilota zdalnego sterowania, naciśnij przycisk DVD lub TV, aby wybrać urządzenie, które ma być obsługiwane.
2. Używając przycisków **POWER (ZASILANIE)**, **CH (KANAL)** (▲ / ▼) **VOL (GŁOŚNOŚĆ)** (◀ / ▶) **MUTE (NIEMY)** i **TV AV** możesz obsługiwać telewizor.

Ustawienie kodów pilota zdalnego sterowania dla telewizora LG

Niniejszy pilot zdalnego sterowania obsługuje dwa kody sterowania telewizorów LG: Kod 1 i Kod 2.

Kod 1: Telewizor LG używający systemu NTSC lub multsystem.

Kod 2: Telewizor LG używający system PAL.

Przy transporcie z fabryki pilot zdalnego sterowania jest ustawiony na Kod 1. Aby ustawić go na Kod 2 należy nacisnąć przycisk numeryczny "2" na pilocie zdalnego sterowania jednocześnie przytrzymując przycisk TV.

Aby ustawić pilot zdalnego sterowania z powrotem na Kod 1 należy nacisnąć przycisk numeryczny "1" jednocześnie przytrzymując przycisk TV.



Uwagi

- Jeśli baterie w pilocie zdalnego sterowania zostaną wymienione, gdy jest on ustawiony na Kod 2, ustawienia te powrócą na Kod 1.
- Jeśli pilot zdalnego sterowania nie obsługuje danego telewizora, spróbuj innego kodu lub użyj oryginalnego pilota zdalnego sterowania od telewizora LG.
- W związku z różnorodnością kodów używanych przez producentów nasza firma nie może zagwarantować, że pilot zdalnego sterowania będzie obsługiwał każdy typ telewizora LG.

Utrzymanie i konserwacja

Zapoznaj się z informacjami zawartymi w tym rozdziale przed skontaktowaniem się z technikiem serwisowym.

Obchodzenie się z urządzeniem

Podczas transportu urządzenia

Prosimy o zachowanie oryginalnego pudełka i materiałów opakunkowych. Jeśli potrzebujesz przetransportować urządzenie, dla maksymalnej ochrony zapakuj je tak, jak było oryginalnie zapakowane w fabryce.

Utrzymywanie powierzchni zewnętrznych w czystości

- Nie używaj lotnych cieczy, takich jak środki owadobójcze, w pobliżu urządzenia.
- Nie pozostawiaj gumowych lub plastikowych produktów w kontakcie z urządzeniem na dłuższy czas, ponieważ pozostawiają one ślady na powierzchni.

Czyszczenie urządzenia

Do czyszczenia odtwarzacza używaj miękkiej i suchej szmatki. Jeśli powierzchnie są bardzo zabrudzone użyj miękkiej szmatki lekko zwilżonej w roztworze łagodnego detergentu.

Nie używaj mocnych rozpuszczalników takich jak alkohol, benzyna lub rozcieńczalnik, gdyż mogą one uszkodzić powierzchnię urządzenia.

Konserwacja urządzenia

Odtwarzacz DVD jest nowoczesnym i precyzyjnym urządzeniem. Jeśli soczewka głowicy optycznej i elementy napędu płyty będą brudne lub zużyte może zmniejszyć się jakość obrazu.

W zależności od środowiska w jakim urządzenie jest używane zaleca się regularne kontrole i konserwację co każde 1,000 godzin użytkowania.

W celu uzyskania szczegółowych informacji prosimy skontaktować się z najbliższym sprzedawcą.

Usuwanie usterek

Objawy	Możliwe przyczyny	Korygowanie
Brak zasilania	<ul style="list-style-type: none"> Przewód zasilający nie jest podłączony. 	<ul style="list-style-type: none"> Wetknij mocno wtyczkę przewodu zasilającego do gniazdka w ścianie.
Zasilanie jest włączone ale odtwarzacz DVD nie działa.	<ul style="list-style-type: none"> Płyta nie jest włożona. 	<ul style="list-style-type: none"> Włóż płytę. (Upewnij się, że pali się wskaźnik DVD lub audio CD w okienku wyświetlacza.)
Brak obrazu.	<ul style="list-style-type: none"> Telewizor nie jest prawidłowo ustawiony aby odebrać sygnał z odtwarzacza DVD. 	<ul style="list-style-type: none"> Wybierz prawidłowy tryb wejścia wideo w telewizorze.
	<ul style="list-style-type: none"> Kabel wideo nie jest dobrze podłączony. 	<ul style="list-style-type: none"> Wetknij mocno kabel wideo.
	<ul style="list-style-type: none"> Zasilanie podłączonego telewizora nie jest włączone. 	<ul style="list-style-type: none"> Włącz telewizor.
Brak dźwięku.	<ul style="list-style-type: none"> Sprzęt połączony kablem audio nie jest prawidłowo ustawiony, aby odebrać sygnał z odtwarzacza DVD. 	<ul style="list-style-type: none"> Wybierz prawidłowy tryb wejścia odbiornika audio tak, abyś mógł usłyszeć dźwięki z odtwarzacza DVD.
	<ul style="list-style-type: none"> Kable audio nie są dobrze podłączone. 	<ul style="list-style-type: none"> Wetknij mocno kabel audio.
	<ul style="list-style-type: none"> Zasilanie sprzętu podłączonego do kabla audio jest wyłączone. 	<ul style="list-style-type: none"> Włącz sprzęt podłączony do kabli audio.
	<ul style="list-style-type: none"> Opcje AUDIO są źle ustawione. 	<ul style="list-style-type: none"> Ustaw Wyjście Audio formatu Cyfrowego (Digital Audio Output) we właściwej pozycji, a następnie włącz odtwarzacz DVD naciskając przycisk POWER (ZASILANIE).
Odtwarzany obraz jest niskiej jakości.	<ul style="list-style-type: none"> Płyta jest zabrudzona. 	<ul style="list-style-type: none"> Wyczyść płytę.
Odtwarzacz DVD nie rozpoczyna odtwarzania.	<ul style="list-style-type: none"> Płyta nie jest włożona. 	<ul style="list-style-type: none"> Włóż płytę. (Upewnij się, że pali się wskaźnik DVD lub audio CD w okienku wyświetlacza.)
	<ul style="list-style-type: none"> Włożona płyta nie nadaje się do odczytu. 	<ul style="list-style-type: none"> Włóż płytę, która nadaje się do odczytu. (Sprawdź typ płyty, system kolorów i kod regionalny.)
	<ul style="list-style-type: none"> Płyta jest włożona w pozycji odwróconej. 	<ul style="list-style-type: none"> Włóż płytę stroną przeznaczoną do odczytu skierowaną do dołu.
	<ul style="list-style-type: none"> Płyta nie jest prawidłowo ułożona na prowadnicy. 	<ul style="list-style-type: none"> Prawidłowo ułóż płytę na prowadnicy w szufladce.
	<ul style="list-style-type: none"> Płyta jest zabrudzona. 	<ul style="list-style-type: none"> Wyczyść płytę.
	<ul style="list-style-type: none"> Ustawiony jest poziom oceny. 	<ul style="list-style-type: none"> Wyłącz funkcję oceny lub zmień jej poziom.
Pilot zdalnego sterowania nie działa prawidłowo.	<ul style="list-style-type: none"> Pilot zdalnego sterowania nie jest nakierowany na czujnik w odtwarzaczu DVD. 	<ul style="list-style-type: none"> Skieruj pilota zdalnego sterowania na czujnik odtwarzacza DVD.
	<ul style="list-style-type: none"> Pilot zdalnego sterowania znajduje się za daleko od odtwarzacza DVD. 	<ul style="list-style-type: none"> Używaj pilota zdalnego sterowania w pobliżu odtwarzacza DVD.
	<ul style="list-style-type: none"> Na drodze pomiędzy pilotem zdalnego sterowania a odtwarzaczem DVD znajduje się jakaś przeszkoda. 	<ul style="list-style-type: none"> Usuń przeszkodę.
	<ul style="list-style-type: none"> Baterie w pilocie zdalnego sterowania są wyczerpane. 	<ul style="list-style-type: none"> Wymień baterie na nowe.

Informacje uzupełniające

Rozdział ten zawiera ważne informacje, które pomogą Ci ustawić Twój odtwarzacz DVD.

Ustawienia głośników

Dokonaj następujących ustawień wbudowanego dekodera dźwięku z efektem otaczania kanału 5.1

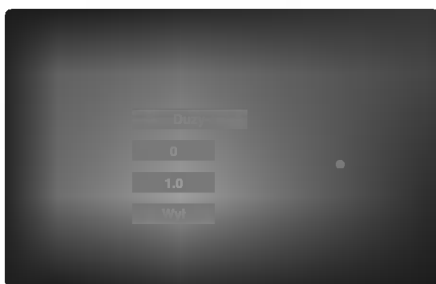

1. Naciśnij przycisk SETUP (USTAWIENIA). Pojawi się menu ustawień.
2. Używając ▲ / ▼ wybierz opcję AUDIO, a następnie naciśnij ►, aby przejść do drugiego poziomu.
3. Używając ▲ / ▼ wybierz opcję Ustawienia Głośników (Speaker Setup), a następnie naciśnij ►, aby przejść do trzeciego poziomu. Zostanie podświetlona opcja "Wybierz" ("Select").
4. Naciśnij przycisk SELECT/ENTER (WYBIERZ/ WPROWADŹ) Pojawi się menu ustawień głośników 5.1.
5. korzystając z przycisków ◀ / ▶ wybierz żądany głośnik.
6. Ustaw opcje używając przycisków ▲ / ▼ / ◀ / ▶.
7. Naciśnij przycisk SELECT/ENTER (WYBIERZ/ WPROWADŹ), aby potwierdzić wybór. Powrót do poprzedniego menu.

Mówca

Wybierz głośnik, który chcesz ustawić. (Głośniki przednie (Lewy), Głośniki przednie (Prawy), Głośnik środkowy, Głośniki tylne (Lewy), Głośniki tylne (Prawy), lub Subwoofer)

Rozmiar

Naciśnij ◀ / ▶, aby wybrać tryb. (Duży, Mały lub Żaden)

Jeśli podłączyłeś system do głośników z niską

częstotliwością 100Hz lub poniżej - wybierz "Duży".
Jeśli podłączyłeś system do głośników bez niskiej częstotliwości 100Hz lub poniżej - wybierz "Mały".
Jeśli nie podłączyłeś głośnika niskotonowego (subwoofer) zawsze wybierz "Duży" dla głośników przednich L/P (L/R).

Gdy nie podłączyłeś któregoś z głośników - wybierz "Żaden".

Rozmiar głośników przednich L/P (L/R) może być ustawiony na "Duży" lub "Mały".

Jeśli rozmiar głośników przednich L/P (L/R) jest ustawiony na "Mały", rozmiar głośników tylnych i środkowego może być ustawiony na "Mały" lub "Żaden".

Rozmiar głośnika niskotonowego może być ustawiony tylko na "Duży" lub "Żaden".

Głośność

Używając przycisków ◀ / ▶ ustaw poziom głośności wybranego głośnika. (-10dB - 0dB)

Dipozycja

Po podłączeniu głośników do odtwarzacza DVD ustawienie odległości przekazuje do głośników informację jak długą drogę musi pokonać dźwięk, aby dotrzeć do wybranego miejsca odsłuchu. Pozwala to dźwiękom z każdego głośnika na dotarcie do słuchacza w tym samym czasie. Używając przycisków ◀ / ▶ ustaw odległość wybranego głośnika. (1 - 6m co 0,5m)

Test

Naciśnij ◀ / ▶, aby przetestować sygnały każdego z głośników. Dopasuj głośność do głośności sygnałów testowych zapamiętanych przez system. Przednie (L) → Centralny → Przednie (R) → Tylne (R) → Tylne (L) → Subwoofer

Możesz ustawić głośność podczas emisji dźwięku testowego; najpierw używając przycisków ▲ / ▼ wybierz opcję Głośność (Volume) lub Głośnik (Speaker), a następnie używając przycisków ◀ / ▶ wybierz głośność lub głośnik tak, aby głośność wszystkich głośników była taka sama, z pozycji słuchacza.

Jeśli ustawiasz głośność podczas emisji dźwięku testowego, zostanie on przerwany w kanale bieżącego głośnika.

Informacje uzupełniające

Rozdział ten zawiera ważne informacje, które pomogą Ci ustawić Twój odtwarzacz DVD.

Kody języków

Przy pomocy tej listy wprowadź pożądany przez Ciebie język obsługi dla następujących ustawień początkowych: Disc Audio, Disc Podtztuł, Disc Jadłospis

Język	Kod	Język	Kod	Język	Kod	Język	Kod
abchaski	6566	Fidzi	7074	lingala	7678	syngalezyjski	8373
afarski	6565	fiński	7073	litewski	7684	słowacki	8375
afrikaans	6570	francuski	7082	macedoński	7775	słoweński	8376
albański	8381	fryzyjski	7089	malgaski	7771	somalijski	8379
amharski	6577	galicyjski	7176	malajski	7783	hiszpański	6983
arabski	6582	gruziński	7565	malajalam	7776	sudański	8385
armeński	7289	niemiecki	6869	maltański	7784	suahili	8387
assamski	6583	grecki	6976	maoryski	7773	szwedzki	8386
ajmara	6588	grenlandzki	7576	marathi	7782	tagalog	8476
azerbajdżański	6590	guarani	7178	mołdawski	7779	tadżycki	8471
baszkirski	6665	gudżarati	7185	mongolski	7778	tamilski	8465
baskijski	6985	hausa	7265	nauru	7865	tatrski	8484
bengalski	6678	hebrajski	7387	nepalski	7869	telugu	8469
bhutański	6890	hindi	7273	norweski	7879	tajski	8472
biharski	6672	węgierski	7285	oriya	7982	tybetański	6679
bretoński	6682	islandzki	7383	pendżabski	8065	tigrinia	8473
bułgarski	6671	indonezyjski	7378	pasztu	8083	tonga	8479
burmański	7789	interlingua	7365	perski	7065	turecki	8482
białoruski	6669	irlandzki	7165	polski	8076	turkmeński	8475
kambodżański	7577	włoski	7384	portugalski	8084	twi	8487
kataloński	6765	japoński	7465	keczua	8185	ukraiński	8575
chiński	9072	jawajski	7487	retoromański	8277	urdu	8582
korsykański	6779	kanadyjski	7578	rumuński	8279	uzbecki	8590
chorwacki	7282	kaszmirski	7583	rosyjski	8285	wietnamski	8673
czeski	6783	kazachski	7575	samoński	8377	volapük	8679
duński	6865	kirgiski	7589	sanskryt	8365	walijski	6789
niderlandzki	7876	koreański	7579	szkocko-galijski	7168	wolof	8779
angielski	6978	kurdyjski	7585	serbski	8382	xhosa	8872
esperanto	6979	laotański	7679	serbo-chorwacki	8372	jidisz	7473
estoński	6984	łacina	7665	szona	8378	juruba	8979
farerski (z Wysp Owczych)	7079	łotewski	7686	sindhi	8368	zuluski	9085

Kody kraju

Użyj tej listy aby wprowadzić kod Twojego kraju.

Kraj	Kod	Kraj	Kod	Kraj	Kod	Kraj	Kod
Afganistan	AF	Gwinea Równikowa	GQ	Macedonia	MK	W-y Saint Vincent i Grenadyny	VC
Albania	AL	Erytrea	ER	Madagaskar	MG	Samoa	WS
Algieria	DZ	Estonia	EE	Malawi	MW	San Marino	SM
Samoa Amerykańskie	AS	Etiopia	ET	Malezja	MY	Arabia Saudyjska	SA
Andora	AD	Falklandy (Malwiny)	FK	Malediwy	MV	Senegal	SN
Angola	AO	W-y Owczce	FO	Mali	ML	Seszele	SC
Anguilla	AI	Fidżi	FJ	Malta	MT	Sierra Leone	SL
Antarktyka	AQ	Finlandia	FI	W-y Marshalla	MH	Singapur	SG
Antigua i Barbuda	AG	dawna Czechosłowacja	CS	Martynika (francuska)	MQ	Słowacja	SK
Argentyna	AR	dawny Związek Radziecki	SU	Mauretania	MR	Słowenia	SI
Armenia	AM	Francja	FR	Mauritius	MU	W-y Salomona	SB
Aruba	AW	Francja (terytorium europejskie)	FX	Mayotte	YT	Somalia	SO
Australia	AU	Gujana Francuska	GF	Meksyk	MX	Republika Południowej Afryki	ZA
Austria	AT	Francuskie Terytoria Południowego Pacyfiku	TF	Mikronezja	FM	Korea Południowa	KR
Azerbejdżan	AZ	Gabon	GA	Mołdawia	MD	Hiszpania	ES
W-y Bahama	BS	Gambia	GM	Moniako	MC	Sri Lanka	LK
Bahrajn	BH	Gruzja	GE	Mongolia	MN	Sudan	SD
Bangladesz	BD	Niemcy	DE	Montserrat	MS	Surinam	SR
Barbados	BB	Ghana	GH	Maroko	MA	W-y Svalbard i Jan Mayen	SJ
Białoruś	BY	Gibraltar	GI	Mozambik	MZ	Suazi	SZ
Belgia	BE	Wielka Brytania	GB	Myanmar	MM	Szwecja	SE
Belize	BZ	Grecja	GR	Namibia	NA	Szwajcaria	CH
Benin	BJ	Grenlandia	GL	Nauru	NR	Syria	SY
Bermudy	BM	Grenada	GD	Nepal	NP	Tadżykistan	TJ
Bhutan	BT	Gwadelupa (francuska)	GP	Holandia	NL	Tawan	TW
Boliwia	BO	Guam (USA)	GU	Antyle Holenderskie	AN	Tanzania	TZ
Bośnia i Hercegowina	BA	Gwatemala	GT	Nowa Kaledonia (francuska)	NC	Tajlandia	TH
Botswana	BW	Gwinea	GN	Nowa Zelandia	NZ	Togo	TG
W-a Bouweta	BV	Gwinea Bissau	GW	Nikaragua	NI	Tokelau	TK
Brazylia	BR	Gujana	GY	Niger	NE	W-y Tonga	TO
Brytyjskie Terytorium Oceanu Indyjskiego	IO	Haiti	HT	Nigeria	NG	Trynidad i Tobago	TT
Brunei Darussalam	BN	W-y Herald i McDonald	HM	Niue	NU	Tunezja	TN
Bułgaria	BG	Honduras	HN	Norwegia	NO	Turcja	TR
Burkina Faso	BF	Hongkong	HK	Korea Północna	KP	Turkmenia	TM
Burundi	BI	Węgry	HU	Mariany Północne	MP	W-y Turks i Caicos	TC
Kambodża	KH	Islandia	IS	Oman	OM	Tuvalu	TV
Kamerun	CM	Indie	IN	Pakistan	PK	Uganda	UG
Kanada	CA	Indonezja	ID	Palau	PW	Ukraina	UA
Republika Zielonego Przylądka	CV	Iran	IR	Panama	PA	Zjednoczone Emiraty Arabskie	AE
Kajmany	KY	Irak	IQ	Papua - Nowa Gwinea	PG	Wielka Brytania	UK
Republika		Irlandia	IE	Paragwaj	PY	Stany Zjednoczone (USA)	US
Środkowoafrykańska	CF	Izrael	IL	Peru	PE	Urugwaj	UY
Czad	TD	Włochy	IT	Filipiny	PH	Amerykańskie W-y Powiernicze	UM
Chile	CL	Wybrzeże Kości Słoniowej	CI	W-y Pitcairn	PN	Uzbekistan	UZ
Chiny	CN	Jamajka	JM	Polska	PL	Vanuatu	VU
W-a Bożego Narodzenia	CX	Japonia	JP	Polinezja (francuska)	PF	Państwo Watykańskie	VA
W-y Kokosowe (Keeling)	CC	Jordania	JO	Portugalia	PT	Wenezuela	VE
Kolumbia	CO	Kazachstan	KZ	Portoryko	PR	Wietnam	VN
Komory	KM	Kenia	KE	Katar	QA	Brytyjskie W-y Dziewicze	VG
Kongo	CG	Kiribati	KI	Reunion (francuski)	RE	Amerykańskie W-y Dziewicze	VI
W-y Cooka	CK	Kuwejt	KW	Rumunia	RO	W-y Wallis i Futuna	WF
Kostaryka	CR	Kirgistan	KG	Federacja Rosyjska	RU	Sahara Zachodnia	EH
Chorwacja	HR	Laos	LA	Rwanda	RW	Jemen	YE
Kuba	CU	Łotwa	LV	W-y Pd. Georgia i Pd. Sandwich	GS	Jugosławia	YU
Cypr	CY	Liban	LB	W-a Sw. Heleny	SH	Zair	ZR
Republika Czeska	CZ	Lesotho	LS	W-y Saint Kitts i Nevis	KN	Zambia	ZM
Dania	DK	Liberia	LR	Anguilla	AI	Zimbabwe	ZW
Dżibuti	DJ	Liechtenstein	LI	Saint Lucia	LC		
Dominika	DM	Litwa	LT	W-y Saint Pierre i Miquelon	PM		
Republika Dominikany	DO	Luksemburg	LU	W-y Sw. Tomasza i Książęca	ST		
Timor Wschodni	TP	Makau	MO				
Ekwador	EC						
Egipt	EG						
Salwador	SV						

Dane techniczne

Informacje ogólne

Wymagane zasilanie	Prąd przemienny 110-240 V , 50/60 Hz
Pobór mocy	14W
Wymiary (przybliżone)	430 x 48 x 242 mm (16,9 x 1,9 x 9,5 cali) (Szer. x Wys. x Głęb.)
Waga (przybliżona)	2,341 kg (5,2 funtów)
Temperatura użytkowania	5 °C do 35 °C (41 °F do 95 °F)
Wilgotność użytkowania	5 % do 90 %

System

Laser	Laser półprzewodnikowy
System sygnału	PAL / NTSC
Odpowiedź częstotliwościowa	DVD (PCM 96 kHz): 8 Hz do 44 kHz DVD (PCM 48 kHz): 8 Hz do 22 kHz CD: 8 Hz do 20 kHz
Współczynnik sygnału do szumu	Powyżej 100 dB (Tylko połączenia WYJŚĆ ANALOGOWYCH)
Zniekształcenie harmoniczne	Poniżej 0,008%
Zakres dynamiki	Powyżej 90 dB (DVD/CD)

Wyjścia

WYJŚCIE WIDEO	1,0 V (p-p), 75 Ω, synchronizacja ujemna, gniazdo RCA x 1 / SCART (TO TV)
WYJŚCIE WIDEO S-VIDEO	(Y) 1,0 V (p-p), 75 Ω, synchronizacja ujemna, Mini DIN 4-pin x 1 (C) 0,3 V (p-p) 75 Ω
Wyjście audio format cyfrowy (koncentryczne)	0,5 V (p-p), 75 Ω, gniazdo RCA x 1
Wyjście audio format cyfrowy (optyczne)	3,0 V (p-p), 75 Ω, połączenie optyczne x 1
Wyjście audio format analogowy	2,0 Vrms (1 kHz, 0 dB), 600 Ω, gniazdo RCA (L, R) x 1 / SCART (TO TV)

Kabel wideo	1
Kabel audio	1
Pilot zdalnego sterowania	1
Baterie	2



Uwaga: Konstrukcja i dane techniczne mogą ulec zmianom bez uprzedzenia.

Wyprodukowano na licencji Dolby Laboratories. Symbole "Dolby", "Pro Logic", i podwójne D są znakami towarowymi należącymi do Dolby Laboratories.

DTS i DTS Digital Out są znakami towarowymi należącymi do Digital Theater Systems, Inc.



DVD LEJÁTSZÓ KÉZIKÖNYV

KEZELÉSI UTASÍTÁS

MODELL : DVD6196



Mielőtt csatlakoztatná, bekapcsolná és beállítaná a készüléket, kérjük, olvassa el gondosan és alaposan ezt a könyvecskét.

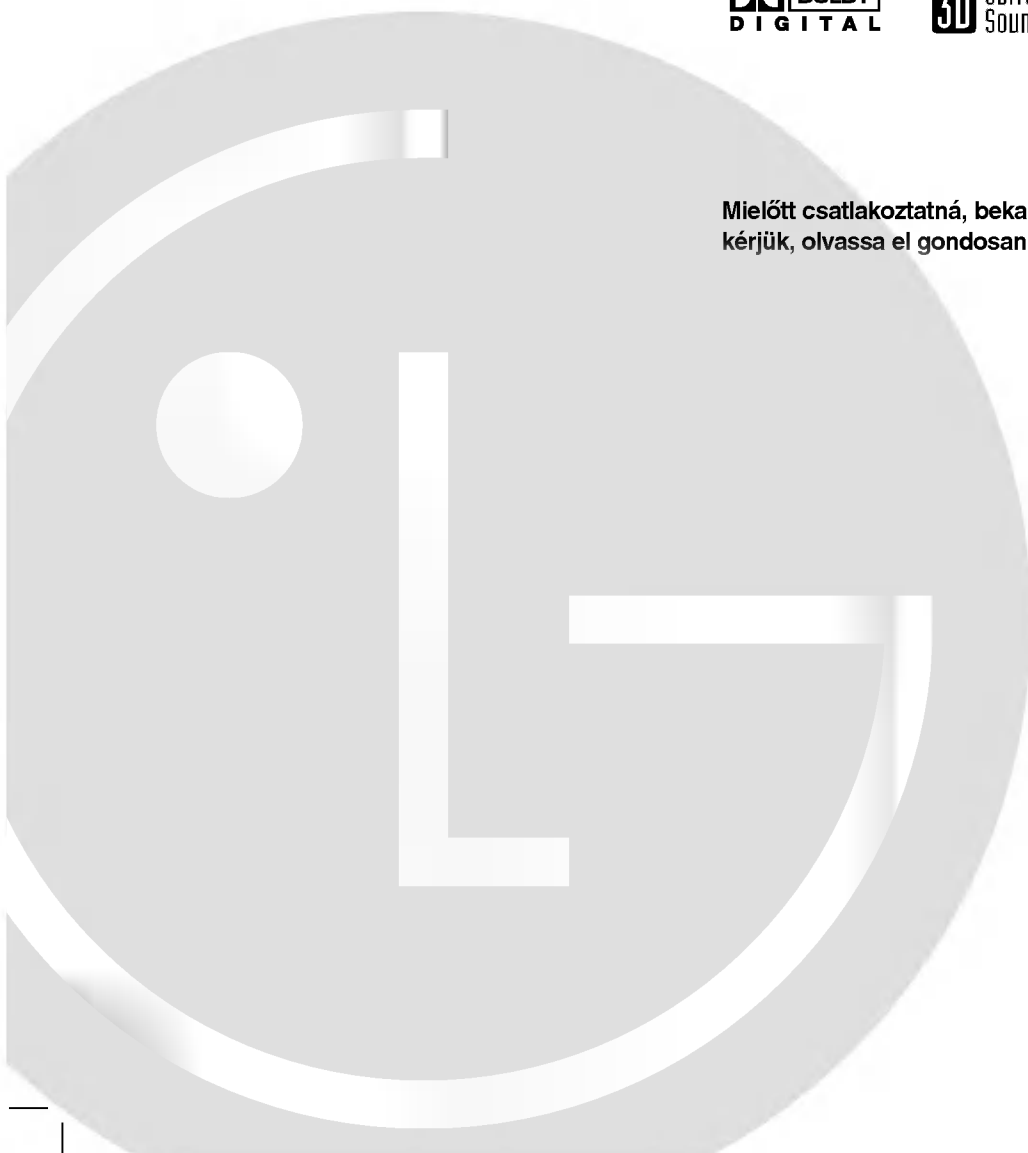



Figyelem: Az elektromos áramütés veszélyének megelőzése érdekében ne távolítsa el a készülék fedelét és hátoldalát. Nincsenek belül a felhasználó által javítható alkatrészek. A javítást bízza képesített szervizszakemberre.



Figyelem: A tűz és elektromos áramütés elkerülése érdekében ne tegye ki a készüléket csöpögő és loccsanó víznek, esőnek és nedvességnek. Ne helyezzen a készülékre vízzel töltött tárgyakat, például vázát.

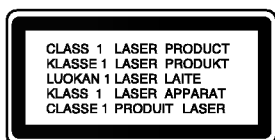

Figyelem: Ez a digitális videolemez-lejátszó lézerrendszert alkalmaz. Az itt leírtaktól eltérő beállítások, illetve eljárások veszélyes sugárzást is eredményezhetnek.



Figyelem: A lézersugárnak való közvetlen kitettség elkerülése érdekében ne nyissa fel annak fedelét. Nyitott állapotban a lézersugárzás látható.



Figyelem: Soha ne nézzen közvetlenül a lézersugárba.



Vigyázat: Ne helyezze a készüléket zárt helyre, például könyvespolcra vagy hasonló bútorra.



E készülék megfelel a következő EEC direktívák rádióinterferenciával kapcsolatos követelményeinek: 89/336/EEC, 93/68/EEC és 73/23/EEC.

SOROZATSZÁM:

A sorozatszám a készülék hátoldalán található. Ez a szám egyedileg ehhez a készülékhez tartozik, másokhoz nem. Jegyezze fel az alábbi adatokat ide és tartsa meg ezt az útmutatót, így vásárlásáról állandó feljegyzése marad.

Modell száma _____

Sorozatszám _____

Vásárlás dátuma _____

Tartalomjegyzék

Bevezetés4

- A kézikönyvben használt szimbólumok4
- A  szimbólum megjelenítése4
- Megjegyzések a lemezekkel kapcsolatban4
 - A lemezek kezelése4
 - A lemezek tárolása4
 - A lemezek tisztítása4
- A lejátszható lemezek típusai5
- Régiókód5
- A lemezekkel kapcsolatos kifejezések6
- Az előlap7
- A kijelző ablak7
- A távkapcsoló8
- A hátsó panel9
 - A távkapcsoló használata9
 - A távkapcsoló elemeinek cseréje9

Beszerezés és beállítás10

- A lejátszó beállítása10
- A DVD lejátszó csatlakoztatása10
 - A kép és a hang csatlakoztatása a TV-hez10
 - Hang csatlakoztatása a TV-hez10
- Hang csatlakoztatása opcionális berendezéshez11
- A képernyőkijelzés12
 - Ideiglenes visszacsatolási mezőikoni12
- Kezdeti beállítások13
 - Általános működtetés13
 - NYELV13
 - Nyelvi Menü13
 - Audio CD / Disc Alcím / menü13
 - KIRAKAT13
 - TV Megjelenés13
 - Bemutató Mód13
 - AUDIÓ14
 - Dolby Digital / DTS / MPEG14
 - Sample Freq.14
 - Hangfal Beállítás14
 - Dinamikus tartományvezérlés (DRC)14
 - Hanggal Bíró14
 - EGYÉB14
 - PBC14
 - Autó Játék14
 - LEZÁR (szülői ellenőrzés)15
 - Korlátozási Szintek15
 - Kulcsszó (biztonsági kód)15
 - Ország Kód15

Működtetés16

- DVD vagy videó CD lejátszása16
 - A lejátszás beállítása16
- Általános jellemzők16
 - Átlépés másik címre16
 - Átlépés másik fejezetre/sávra16

- Keresés16
- Állókép és lejátszás kockáról kockára17
- Lassú mozgás17
- Vletlenszerű Karaoke17
- Ismétlés17
- Ismétlés A-B17
- 3D térhatás17
- Időkeresés17
- A hangcsatorna megváltoztatása18
- Nagyítás18
- Jelölő keresés18

Különleges DVD szolgáltatások18

- DVD lemezek tartalmának ellenőrzése: Menük18
- Cím menü18
- Lemez menüje18
- Kameraszög18
- A hang nyelvének cseréje18
- A feliratok18

Audió CD és MP3/WMA lemez lejátszása19

Az audió CD-k és az MP3 / WMA lemezek szolgáltatásai20

- Pillanat állj20
- Átlépés másik zeneszámmra20
- Ismétlés zeneszám/összes/kikapcsolás20
- Keresés20
- Véletlenszerű lejátszás20
- 3D térhatás20
- Ismétlés A-B20

JPEG lemezek megtekintése21

- Bemutató (Diavetítés)21
- Átlépés másik fájlra21
- Állókép21

Programozott lejátszás22

- Programozott sávok ismétlése22
- Sáv törlése a programlistáról22
- A teljes programlista törlése22

További szolgáltatások23

- Utolsó jelenet memória23
- Képernyőkímélő23
- Videómód beállítása23
- Rendszer kiválasztása23
- A TV irányítása23
- Távkapcsolókódok beállítása LG TV-nél23

Karbantartás és javítás24

- A készülék kezelése24
 - A készülék szállítása24
 - A külső felületek tisztántartása24
- A készülék tisztítása24
- A készülék karbantartása24
- Hibaelhárítás25

Referencia26

- A hangszórók beállítása26
- Nyelvkódok27
- Országkódok28
- Műszaki adatok29

Bevezetés

A készülék rendeltetésszerű használata érdekében kérjük, olvassa el és őrizze meg ezt a kézikönyvet.

Ez a kézikönyv a DVD lejátszó használatával és karbantartásával kapcsolatos információkat tartalmaz. Amennyiben a készülék javításra szorulna, keressen fel meghatalmazott szervizt.

A kézikönyvben használt szimbólumok



A villám szimbólum arra figyelmeztet, hogy a készülék burkolatán belül veszélyes feszültség van jelen, ami áramütést is okozhat.



A felkiáltójel fontos kezelési és karbantartás/szervizelési utasításokat jelez.



Olyan veszélyeket jelöl, amelyek kárt okozhatnak a készülékben vagy más tárgyokban.





Megjegyzés: Különleges megjegyzéseket és működési jellemzőket jelöl.



Tipp: A feladatokat megkönnyítő tippeket és tanácsokat jelöl.

Az olyan részek, amelyeknek címe mellett az alábbi szimbólumok egyike látható, csak a szimbólum által jelölt lemezre vonatkoznak.

-  DVD videolemezek
-  VCD Video CD-k
-  CD Audió CD-k
-  MP3 MP3 lemezek
-  WMA WMA lemezek
-  JPEG JPEG lemezek

A szimbólum megjelenítése

A “” szimbólum működés közben megjelenhet a TV képernyőn és azt jelzi, hogy a kézikönyvben leírt funkció az adott DVD videolemeznél nem áll rendelkezésre.

Megjegyzések a lemezekkel kapcsolatban

A lemezek kezelése

Ne érintse meg a lemezek lejátszási oldalát. A lemezeket a széleiknél fogja meg, hogy ne kerüljenek ujjlenyomatok a felületre. Soha ne ragasszon papírt vagy ragasztószalagot a lemezekre.



A lemezek tárolása

Lejátszás után tegye vissza a lemezeket tokjukba. Ne tegye ki a lemezeket közvetlen napsütésnek és hőforrásnak, továbbá soha ne hagyja azokat közvetlen napfénynek kitett parkoló autóban.

A lemezek tisztítása

A lemezen található ujjnyomok és por rossz képminőséget és torz hangot okozhat. Lejátszás előtt tisztítsa meg a lemezeket tiszta ronggyal. A lemezeket középről kifelé haladva törölje le.

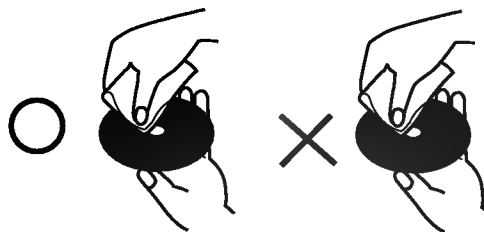

Ne használjon erős oldószereket, például alkoholt, benzint, higítót, a kereskedelemben kapható tisztítószeret, illetve régi bakelitlemezekhez készített antisztatikus spray-t.

A lejátszható lemezek típusai



DVD
(8 cm / 12 cm lemez)



Videó CD (VCD)
(8 cm / 12 cm lemez)



Audió CD
(8 cm / 12 cm lemez)

Ezekon kívül a készülék lejátsza a következő lemezeket: DVD -R / DVD \pm RW, Kodak Picture CD, SVCD, valamint CD-R / CD-RW, melyen zeneszámok, MP3, WMA, és/vagy JPEG fájlok találhatóak.



Megjegyzések

- A felvevő berendezés, illetve a CD-R/RW (vagy DVD -R/ \pm RW) lemez tulajdonságaitól függően egyes CD-R/RW (vagy DVD -R/ \pm RW) lemezek nem játszhatóak le a készüléken.
- Ne tegyen semmilyen pecsétet vagy címkét a lemezek egyik oldalára sem (sem a címkézett, sem a rögzített oldalra).
- Ne használjon szabálytalan alakú CD-keket (például szív alakút vagy nyolcszögletűt), mivel ezek meghibásodást okozhatnak.



Megjegyzések a DVD-kkel és videó CD-kkel kapcsolatban

- A DVD-k és videó CK-k egyes lejátszási műveleteit a szoftvergyártók szándékosan programozták be. A készülék a DVD-keket és a videó CD-keket a szoftvergyártó által tervezett lemeztartalomnak megfelelően játsza le, így előfordulhat, hogy egyes lejátszási funkciók nem érhetőek el, illetve más funkciók elérhetőek.
- Olvassa el az egyes DVD-khez és videó CD-khez mellékelt utasításokat.
- Egyes, üzleti célokra készült DVD-keket nem játsza le a készülék.

Régiókód

Ez a DVD lejátszó "2" régiókódú DVD szoftver lejátszására készült. A készülék csak "2" vagy "ALL" jelzésű DVD lemezeket játszik le.



Megjegyzések a régiókódokkal kapcsolatban

- A világ egyes régióihoz DVD régiókód tartozik.
- A legtöbb DVD lemez borítóján jól látható helyen egy földgömb található, benne egy vagy több számmal. Ennek a számnak meg kell egyeznie a DVD lejátszó régiókódjával, különben a lemezt nem lehet lejátszani.
- Ha más régiókódú lemezt próbál lejátszani a készüléken, a TV képernyőn az "Ellenőrizze a régiókódot" felirat jelenik meg.
- Egyes DVD lemezekon nem található régiókód címke, noha lejátszásuk korlátozva van.

Megjegyzések a szerzői jogokkal kapcsolatban:

A törvény tiltja a szerzői joggal védett anyagok engedély nélküli másolását, sugárzását, bemutatását, kábelen keresztüli sugárzását, nyilvános vetítését, valamint kölcsönzését. A készülékben megtalálható a Macrovision által kifejlesztett másolásvédelmi funkció. Egyes lemezekon másolásvédelmi jelek vannak rögzítve. Az ilyen lemezek képeinek rögzítése és visszajátszása során a kép zavarosan jelenik meg. A készülékben olyan szerzői jogvédő technológia található, amelyet egyes Egyesült Államok-beli szabadalmak és egyéb, a Macrovision Corporation és egyéb jogtulajdonosok szellemi tulajdonát képező jogok védenek. E szerzői jogvédő technológia használatához a Macrovision Corporation engedélyre van szükség, és ez csak házi, illetve korlátozott számú nézőt kiszolgáló használatra alkalmas, kivéve, ha a Macrovision Corporation más tartalmú engedélyt ad. Tilos a visszafejtés és visszafordítás.

A lemezekkel kapcsolatos kifejezések

DVD -R / DVD ±RW

A DVD -R két különböző szabvány írható DVD lejátszókhöz és lemezekhez. Ebben a formátumban a DVD lemezre egyszer lehet adatokat rögzíteni. A DVD +RW és a DVD -RW két szabvány újraírható adathordozókhoz, ami azt jelenti, hogy a DVD tartalom törölhető és újraírható. Az egyoldalas lemezek 4,38 gigabájt, a kétoldalasokon kétszer ennyi adat fér el. Egyoldalas írható lemezből nincs kétrétegű.

VCD (videó CD)

A VCD 74 percnyi (650 MB lemez), illetve 80 percnyi (700 MB lemez) MPEG-1 mozgó videót és jó minőségű sztereó hangot tárol.

MPEG

Az MPEG egy videó- és hangtömörítési nemzetközi szabvány. Az MPEG-1 a videó CD-khez szánt videó kódolására szolgál, és többcsatornás, térhatású hangkódolást, például PCM-et, Dolby Digitalt, DTS-t és MPEG audiót biztosít.

MP3

Az MP3 népszerű tömörítési formátum, mely digitális, CD minőséghez közeli hangfájloknál használatos.

WMA

Windows média hangfájl. A Microsoft Corp. által kifejlesztett kódolási és dekódolási típus.

JPEG

A Joint Pictures Expert Group kifejezés rövidítése. A JPEG tömörített fájlformátum, melyben a képek korlátlan számú színben tárolhatóak.

PBC: Playback Control (csak videó CD-nél)

A lejátszásvezérlés a 2.0 verziójú videó CD lemezformátumoknál áll rendelkezésre. A PBC segítségével a rendszer menükön, keresési funkciókon és egyéb, általában számítógépes műveleten keresztül használható. Továbbá, nagy felbontású állóképeket is lehet játszani, ha ilyenek vannak a lemezen. A PBC-vel nem rendelkező videó CD-k (1.1 verzió) ugyanúgy működnek, mint az audió CD-k.

Cím (csak DVD)

A cím általában a DVD lemez egy különálló része. A főműsor például lehet az 1. cím, a film készítését bemutató dokumentumfilm a 2. cím, a szereplőkkel készített interjú pedig a 3. cím. Minden címnek száma van, így könnyű megtalálni.

Fejezet (csak DVD)

A fejezet egy cím része, például egy film jelenete vagy egy sorozat egyik interjúja. Minden fejezetnek száma van, így könnyű megtalálni. Vannak olyan lemezek, amelyekeken nincsenek fejezetek.

Jelenet (VCD)

PBC (playback control) funkciókkal rendelkező videó CD-nél a mozgó- és állóképek jelent nevű részekre vannak osztva. A menüképernyőn minden jelenet látható és meg van számozva, így könnyű megtalálni a kívánt jelenetet. A jelenet egy vagy több sávból áll.

Sáv

Különálló audiovizuális információelem, amely lehet kép vagy egy adott nyelvű szinkronhang (DVD), illetve zeneszám videó vagy audió CD-n. Minden sávnak száma van, így a kívánt sáv könnyen kikereshető. A DVD lemezek 20 sávot tartalmaznak (több szöglet) és több hangszál lehet.

Az előlap

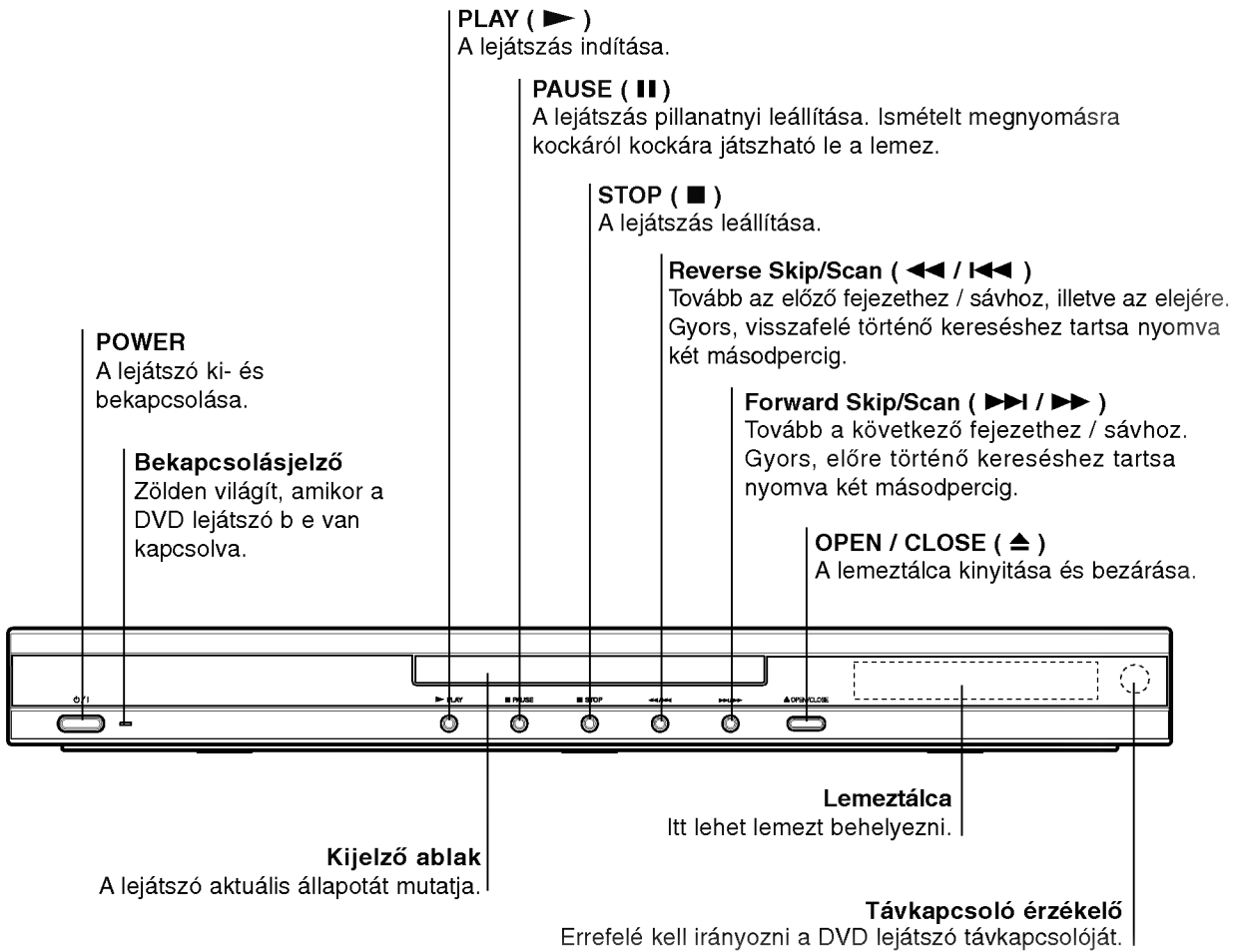

A kijelző ablak

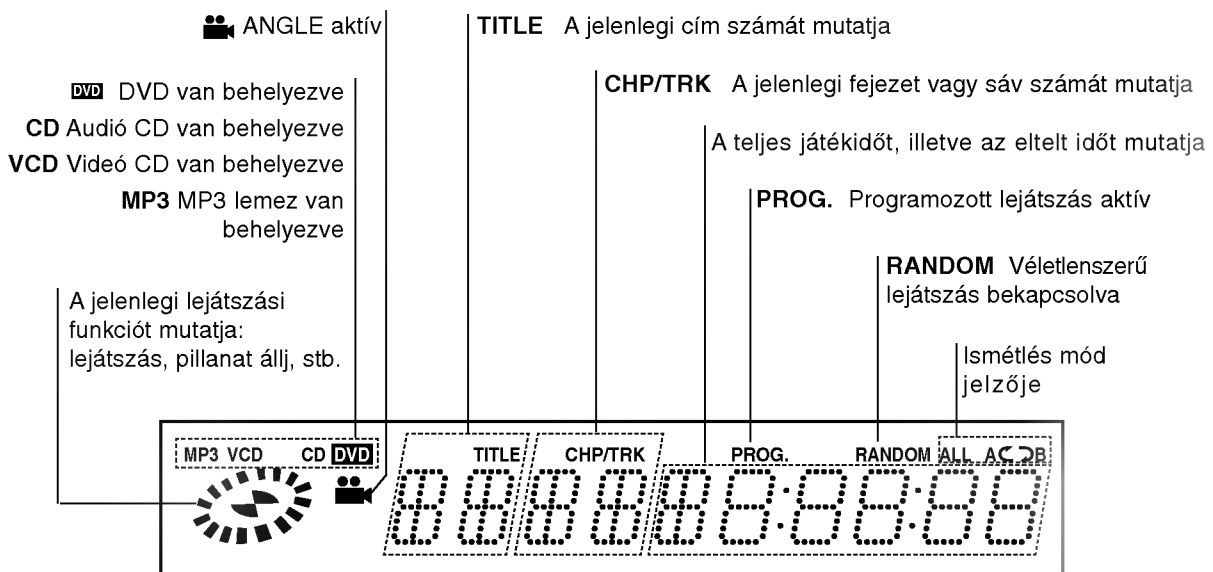

A távkapcsoló

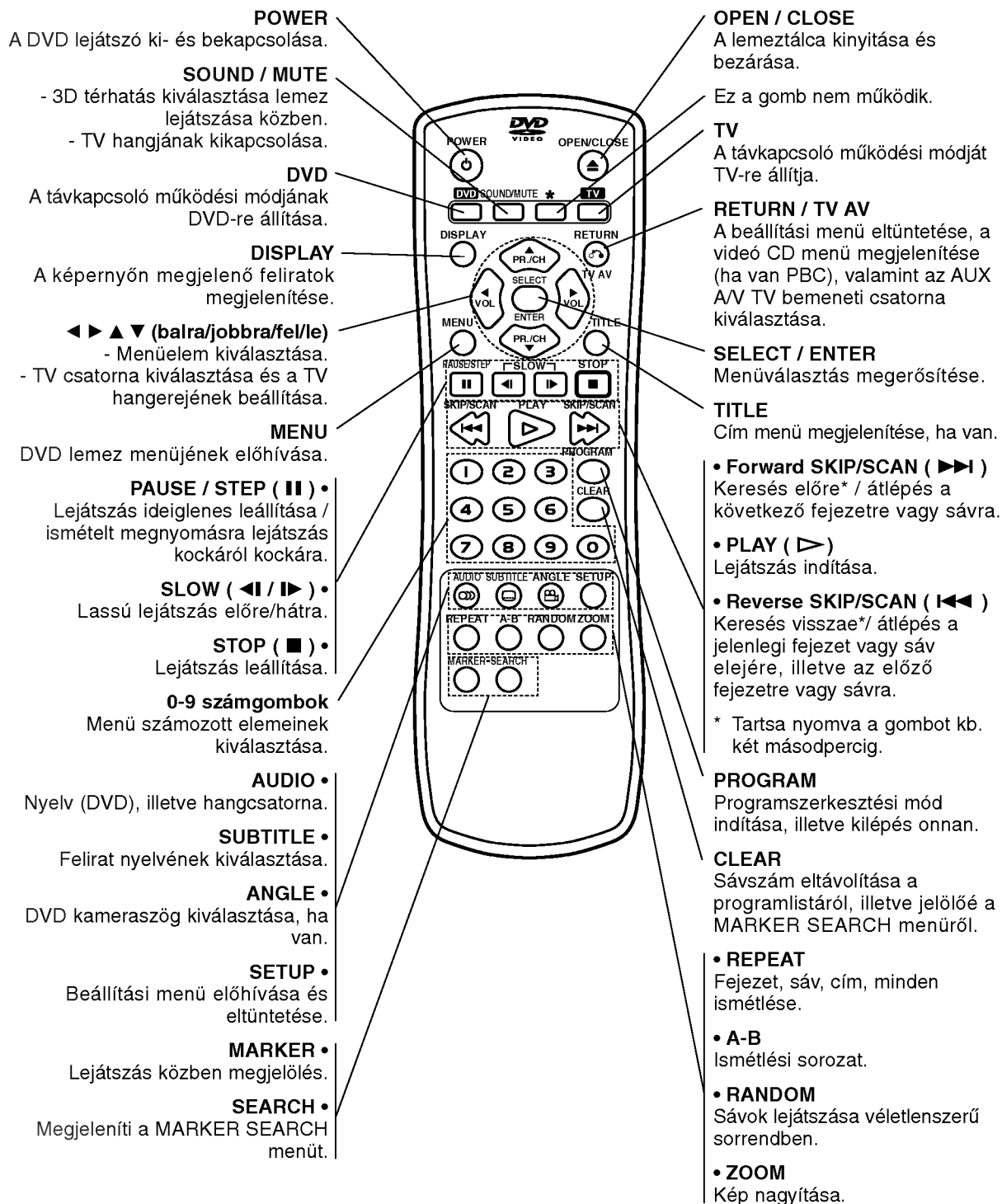

A hátsó panel

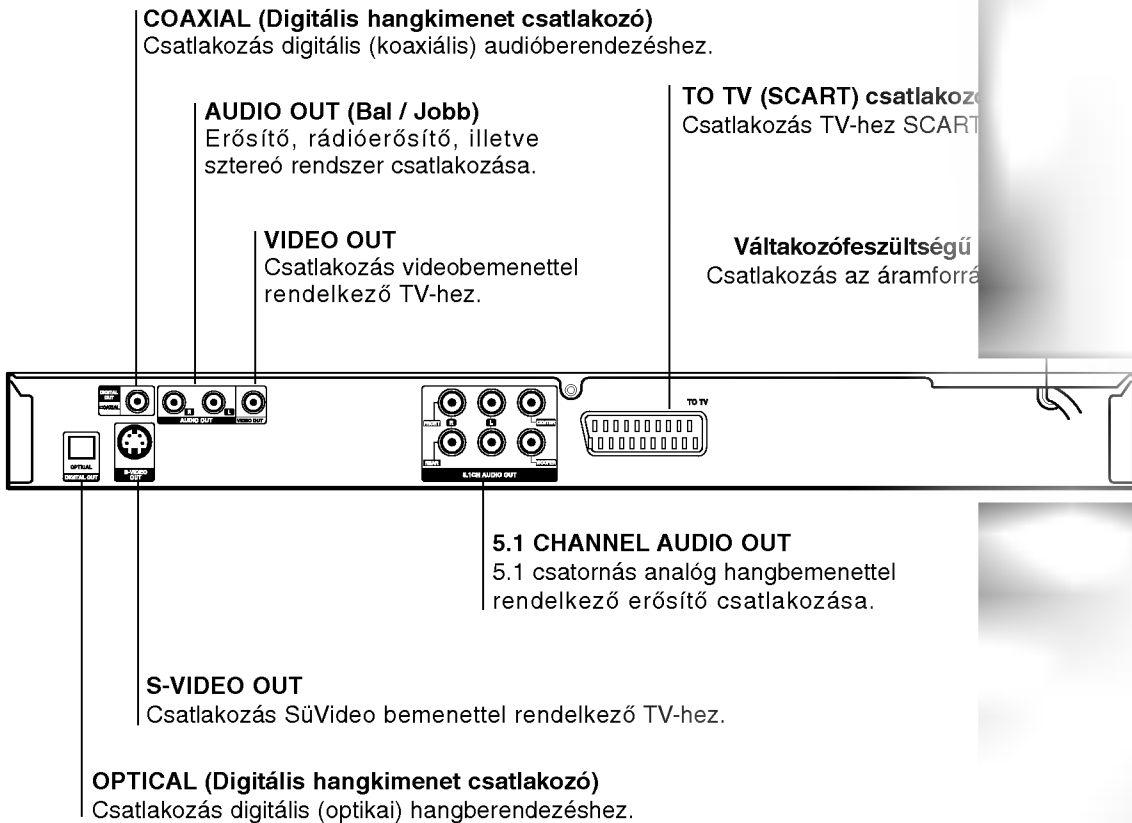

Ne érintse meg a hátsó panel csatlakozóinak belső tűit. Az elektrosztatikus kisülés állandó károsodást okozhat a készülékben.

A távkapcsoló használata

Mutasson a távkapcsolóval a távkapcsoló érzékelő irányába és nyomja meg a gombokat.

A távkapcsoló elemeinek cseréje

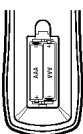

Vegye le a távkapcsoló hátoldalán az elemek fedőjét és tegyen be két AAA elemet (AAA méret) a pozitív és negatív pólusokat helyesen fordítva.



Vigyázat:

- Ne használjon vegyes elemeket és soha ne vegyesen különböző szokásos és tartós elemeket.
- A távkapcsoló használatakor mindig válassza ki a DVD vagy a megfelelő távkapcsoló, amelyik készüléket akar működtetni.

Beszereles és beállítás

A lejátszó beállítása

A lejátszás következtében torzulhat a közelben lévő TV-k, videomagnetofonok és rádiók képe és hangja. Ilyen esetben helyezze távolabb a lejátszót a készülékektől, vagy kapcsolja ki azt a lemez kivétele után.

A DVD lejátszó csatlakoztatása

A TV-től és egyéb berendezésektől függően a lejátszót számos módon lehet csatlakoztatni. A csatlakoztatással kapcsolatos további információt a TV, sztereó rendszer és egyéb készülékek kézikönyvében találhat.

A kép és a hang csatlakoztatása a TV-hez

Gondoskodjon arról, hogy a DVD lejátszó közvetlenül csatlakozzék a TV-hez, nem pedig videomagnetofonon keresztül, mert különben a DVD kép a másolásvédelmi rendszer miatt torzulhat.

Video: Csatlakoztassa a DVD lejátszó VIDEO OUT csatlakozóját a TV videobemenetéhez videokábelrel (V).

S-Video: Csatlakoztassa a DVD lejátszó S-VIDEO OUT csatlakozóját a TV S-videobemenetéhez S-videokábelrel (S).

SCART: Csatlakoztassa a DVD lejátszó SCART csatlakozóját a TV SCART csatlakozójához SCART kábelrel (T).

A TV hátoldala

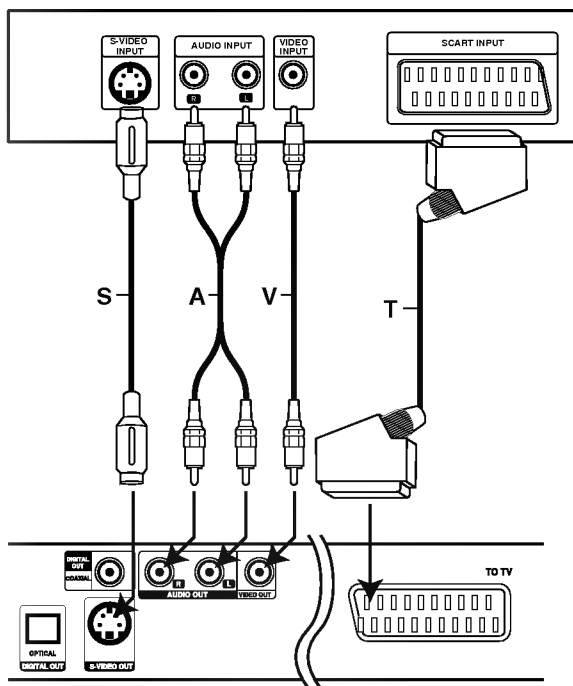

A DVD lejátszó hátoldala

Hang csatlakoztatása a TV-hez:

Csatlakoztassa a DVD lejátszó bal és jobb AUDIO OUT csatlakozóját a TV bal és jobb hangbemenetéhez (A) audiokábelrel. Ne csatlakoztassa a DVD lejátszó AUDIO OUT csatlakozóját a hangberendezés lemezjátszó bemenetére..

Hang csatlakoztatása opcionális berendezéshez

A DVD lejátszó hangkimenetének csatlakoztatása opcionális berendezéshez.

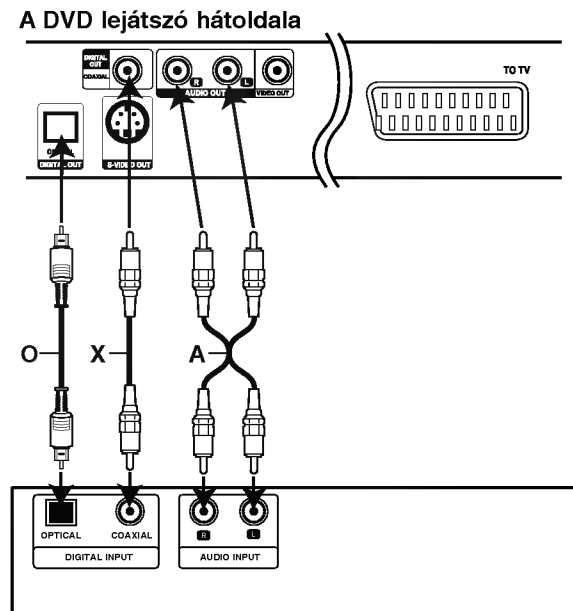

Erősítő
(Rádióerősítő)

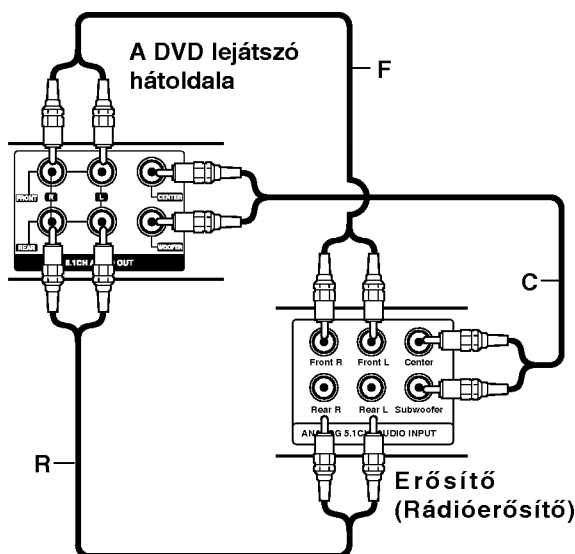

Kétsatornás analóg sztereó, illetve Dolby Pro Logic II / Pro Logic erősítő:

Csatlakoztassa a DVD lejátszó bal és jobb AUDIO OUT csatlakozóját az erősítő, rádióerősítő, illetve sztereó rendszer bal és jobb hangbemenetéhez (A) audiókábelvel.

Kétsatornás digitális sztereó (PCM) erősítő, illetve többcsatornás dekóderrel (Dolby Digital™, MPEG 2, vagy DTS) rendelkező audio-/videóerősítő:

Csatlakoztassa a DVD lejátszó egyik DIGITAL AUDIO OUT csatlakozóját (OPTICAL O vagy COAXIAL X) az erősítő megfelelő bemenetéhez. Használjon opcionális digitális (optikai O vagy koaxiális X) audiókábelt.

Többcsatornás digitális hang

A többcsatornás digitális csatlakozás biztosítja a legjobb minőséget. Ehhez olyan, többcsatornás audio-/videóerősítő szükséges, amely támogatja a DVD lejátszó egy vagy több hangformátumát, például az MPEG 2-t, a Dolby Digitalt vagy a DTS-t. Ellenőrizze az erősítő kézikönyvét és az előlapon látható logókat.



Megjegyzések

- Ha a digitális kimenet hangformátuma nem felel meg az erősítő képességeinek, az erősítőtől erős, torz hang hallható vagy néma marad.
- Hatcsatornás digitális térhatású hang digitális csatlakozáson keresztül csak úgy érhető el, ha az erősítőn van digitális többcsatornás dekóder.
- A jelenleg lejátszott DVD hangformátumát megnézheti, ha megnyomja az AUDIO gombot.

Analóg csatlakozás többcsatornás A/V erősítőhöz hatcsatornás csatlakozókkal (Dolby Digital):

A készülék tartalmaz többcsatornás dekódert. Ennek segítségével le lehet játszani a többcsatornás térhatású DVD-eket további dekóder használata nélkül.

Végezze el a megfelelő hangbeállításokat analóg kimenethez és a hangszóróbeállításokat a beállítási menüben. Lásd a 26. oldalt.

A képernyőkijelzés

A lejátszás általános állapota megjeleníthető a TV képernyőn. E menüben egyes elemeket meg is lehet változtatni. A képernyőkijelzés használata:

1. Nyomja meg lejátszás közben a DISPLAY gombot.
2. Válasszon elemet a ▲ / ▼ gombokkal. A kiválasztott elem kiemelten jelenik meg.
3. A beállítás a ◀ / ▶ gombokkal változtatható meg. Adott esetben a számjegygombok is használhatóak (pl. cím számának bevitelénél) Egyes funkcióknál a beállítás elvégzéséhez meg kell nyomni a SELECT/ENTER gombot.



Megjegyzések

- Egyes lemezekon nincs meg valamennyi lenti jellemző.
- Ha tíz másodpercig nem nyom meg egy gombot sem, eltűnik a képernyőkijelzés.

Ideiglenes visszacsatolási mezőikonok

- Cím ismétlése
- Sorozat ismétlése
- Jelölő megadása
- Jelölőkeresés menü
- Lejátszás folytatása innen
- Művelet tilos vagy nem érhető el

Példa: Képernyőkijelzés DVD lejátszása közben

Elemek	Funkció / művelet a ▲ / ▼ gombokkal elemet választva	Választás módja
Cím száma	1 / 3	◀ / ▶, számok vagy SELECT/ENTER
Fejezet száma	1 / 12	◀ / ▶, számok vagy SELECT/ENTER
Időkeresés	0:20:09	Számok vagy SELECT/ENTER
Nyelv és digitális kimenet módja	1 ENG □□□▶ 5.1 CH	◀ / ▶ vagy AUDIO
Felirat nyelve	1 ENG▶	◀ / ▶ vagy SUBTITLE
Szög	1 / 3	◀ / ▶ vagy ANGLE
Hang	3D SUR▶	◀ / ▶ vagy SOUND

Példa: Képernyőkijelzés VCD lejátszásakor

Elemek	Funkció / művelet a ▲ / ▼ gombokkal elemet választva	Választás módja
Sávszám	1 / 3	◀ / ▶, számok vagy SELECT/ENTER
Idő	0:20:09	-
Hangcsatorna	Sztereó▶	◀ / ▶ vagy AUDIO
Hang	3D SUR▶	◀ / ▶ vagy SOUND

Kezdeti beállítások

A beállítási menüvel számos elemet, például a képet és a hangot ki lehet igazítani. Egyebek mellett a feliratok nyelve is itt állítható be. A beállítási menü egyes elemeinek részletes leírása a 13-15. oldalon található.

A menü megjelenítése, illetve eltüntetése:

A menü megjelenítéséhez nyomja meg a SETUP gombot. Ha még egyszer megnyomja a SETUP gombot, visszajut az eredeti képernyőre.

Tovább a következő szintre:

Nyomja meg a távkapcsoló ► gombját.

Vissza az előző szintre:

Nyomja meg a távkapcsoló ◀ gombját.

Általános működtetés

1. Nyomja meg a SETUP gombot. Ekkor megjelenik a beállítás menü.
2. Válassza ki a ▲ / ▼ gombokkal a kívánt beállítást, majd nyomja meg a ► gombot a következő szinthez. Ekkor megjelenik a képernyőn a kiválasztott elem jelenlegi beállítása, illetve az többi lehetséges beállítás.
3. Válassza ki a ▲ / ▼ gombokkal a második kívánt beállítást, majd menjen tovább a harmadik szintre a ► gombbal.
4. Válassza ki a ▲ / ▼ gombokkal a kívánt beállítást, majd nyomja meg a SELECT/ENTER gombot a választás megerősítéséhez. Egyes elemeknél további lépések szükségesek.
5. A beállítás menüből a SETUP, RETURN vagy PLAY gombok egyikével léphet ki.

NYELV

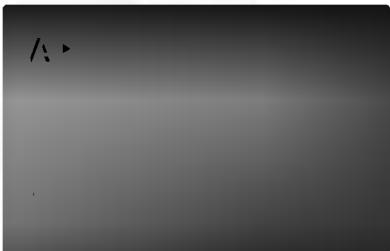

Nyelvi Menü

Itt lehet a beállítási menü és a képernyőkijelzés nyelvét kiválasztani.

Audio CD / Disc Alcím / menü

Itt lehet a hang (lemez hangsáv), felirat és lemezmenü kívánt nyelvét beállítani.

Default: Azt a nyelvet jelöli, amelyen a lemezt rögzítették.

Egyéb: Más nyelv kiválasztásához nyomja meg a számgombokat, majd a SELECT/ENTER gombot a referencia fejezetben megadott nyelvkódlistában szereplő négyjegyű szám megadásához. Ha rossz nyelvkódot ír be, nyomja meg a CLEAR gombot.

KIRAKAT

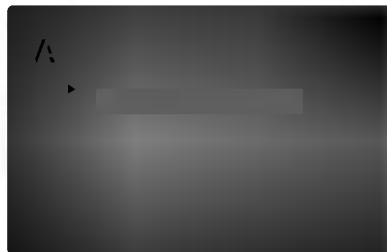

TV Megjelenés

4:3: Válassza ezt szokásos 4:3 TV esetén.

16:9: Válassza ezt 16:9 szélesvásznú TV esetén.

Bemutatás Mód

A képernyőmód beállítás csak akkor hatásos, ha a TV képarány 4:3-ra van állítva.

Levélszekrény: Széles képet jelenít meg, a képernyő alsó és felső részén csíkokkal.

Panscan: Automatikusan széles képet jelenít meg a teljes képernyőn és levágja azokat a részeket, amelyek nem férnek el.

AUDIO

Minden DVD lemez több hangkimeneti lehetőséget nyújt. A lejátszó hangbeállításait a felhasznált hangrendszernek megfelelően állítsa be.



Dolby Digital / DTS / MPEG

Bitstream: Akkor válassza ezt, ha a DVD lejátszó digitális kimenete Dolby Digital, DTS vagy MPEG dekóderrel rendelkező erősítőre vagy egyéb berendezésre van kapcsolva.

PCM (for Dolby Digital / MPEG): Válassza ezt, ha a készülék kétcsatornás digitális erősítőre van kapcsolva. A Dolby Digital, illetve MPEG rendszerű DVD-k automatikusan downsamplingra kerülnek kétcsatornás PCM hangra.

Eloft (DTS): Ha ezt választja, a digitális kimenetre nem kerül DTS jel.

Sample Freq.

Ha a rádióerősítő vagy erősítő NEM képes 96 kHz-es jeleket kezelni, válasszon 48 kHz-et. Ha így tesz, a készülék automatikusan 48 kHz-re alakítja a 96 kHz-es jeleket, így a rendszer képes azokat dekódolni.

Ha a rádióerősítő vagy erősítő kezeli a 96 kHz-es jeleket, válassza ezt. Ilyenkor a készülék minden fajtájú jelet további feldolgozás nélkül ereszt át.

Az erősítő képességeit annak kézikönyvében ellenőrizheti.

Hangfal Beállítás

Itt adhatja meg a hangszóró beállításait, ideértve a hangerőt, a balanszot és a távolságot is, illetve itt próbálhatja ki a hangszóróbeállításokat. Speaker settings are only active on the Analog A hangszóróbeállítások csak analóg többcsatornás kimenet esetén hatásosak. (Lásd "Hangszóróbeállítások", 26. oldal)

Dinamikus tartományvezérlés (DRC)

DVD formátumban a műsorok hangja a lehető legpontosabban és legélethűbben hallható a digitális hangtechnológia jóvoltából. Előfordulhat azonban, hogy a hangkimenet dinamikatarományát szűkíteni kell (a leghangosabb és leghalkabb hangok közti különbséget). Ezáltal alacsonyabb hangerőn is lehet hallani a filmet anélkül, hogy csökkenne a hang tisztasága. Ehhez kapcsolja be a DRC-t.

Hanggal Bíró

Csak akkor kapcsolja be, amikor többcsatornás karaoke DVD-t játszik le. A lemez karaoke csatornáit a szokásos sztereó hanghoz keverednek.

EGYÉB

Meg lehet változtatni a PBC és az automatikus lejátszás beállításokat is.

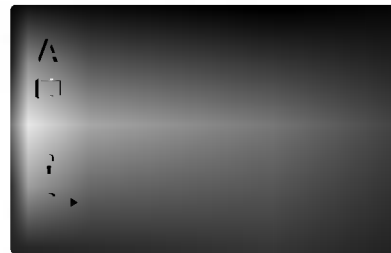

PBC

A lejátszásvezérlés (PBC) ki- és bekapcsolható.

Kinyit: A PBC-vel rendelkező videó CD-k lejátszása a PBC-nek megfelelően történik.

Eloft: A PBC-vel rendelkező videó CD-k lejátszása az audió CD-khez hasonlóan történik.

Autó Játék

A készülék beállítható úgy, hogy DVD lemez behelyezésekor automatikusan lejátsza azt. Ha az automatikus lejátszás be van kapcsolva, a készülék megkeresi a leghosszabb játékidejű címet, majd lejátsza azt.

Kinyit: A funkció be van kapcsolva.

Eloft: A funkció nincs bekapcsolva.



Megjegyzés: Egyes DVD-kenél előfordulhat, hogy nem működik az automatikus lejátszás funkció.

LEZÁR (szülői ellenőrzés)

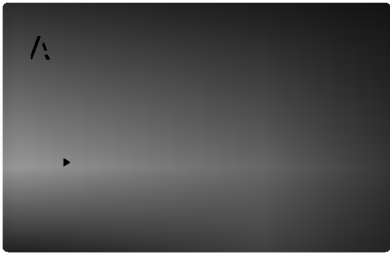

Korlátozási Szintek

Egyes filmek olyan jeleneteket tartalmaznak, amelyek gyermekek számára nem valók. Sok ilyen lemezen van szülői ellenőrzési információ, amely vagy az egész lemezre, vagy pedig annak jeleneteire vonatkozik. A filmek és jelenetek besorolása országonként változóan 1-től 8-ig terjed. Egyes lemezek alternatívaként megfelelőbb jeleneteket kínálnak.

A szülői ellenőrzés segítségével letiltható a hozzáférés a megadott besorolásnál alacsonyabb anyagokhoz, így a gyermekek nem tudják megnézni a számukra nem valónak ítélt anyagokat.

1. Válassza ki a LEZÁR menü Korlátozási Szintek elemét, majd nyomja meg a ► gombot.
2. A Korlátozási Szintek, Kulcsszó és az Ország Kód eléréséhez meg kell adni a létrehozott négyjegyű biztonsági kódot. Ha még nem adott meg ilyet, a rendszer felkéri rá.

Írjon be egy négyjegyű kódot, majd nyomja meg a SELECT/ENTER gombot. Az ellenőrzéshez írja be még egyszer, amíg ismét nyomja meg a SELECT/ENTER gombot. Ha a SELECT/ENTER megnyomása előtt hibát vét, nyomja meg a CLEAR gombot.

3. Válasszon a ▲ / ▼ gombokkal besorolást 1 és 8 között.

Korlátozási Szintek 1-8: Az 1. (egy) besorolás a legszigorúbb, a 8. (nyolc) besorolás pedig a legengedékenyebb.

Kinyit

Ha ezt választja, a szülői ellenőrzés kikapcsolódik és minden lemez teljesen lejátszható.



Megjegyzés: Ha be van állítva besorolás a lemezhez, minden olyan jelenet lejátszásra kerül, amelynek besorolása ugyanaz vagy alacsonyabb. A magasabb besorolású jelenetek

lejátszására nem kerül sor, hacsak nincs a lemezen alternatív jelent. Ennek ugyanolyan vagy alacsonyabb besorolásúnak kell lennie. Ha nem található megfelelő alternatíva, a lejátszás leáll. Ekkor a lemez lejátszásához meg kell adni a négyjegyű jelszót vagy meg kell változtatni a besorolást.

4. A besorolás megerősítéséhez nyomja meg a SELECT/ENTER gombot, majd lépjen ki a menüből a SETUP gombbal.

Kulcsszó (biztonsági kód)

Itt lehet megadni és megváltoztatni a jelszót.

1. Válassza ki a LEZÁR menü Jelszó elemét, majd nyomja meg a ► gombot.
2. Végezze el a bal oldalon látható 2. lépést (Korlátozási Szintek). Ekkor kiemelésre kerül a "Csere" vagy "Új" elem.
3. Adjon meg új négyjegyű kódot, majd nyomja meg a SELECT/ENTER gombot. Az ellenőrzéshez írja be még egyszer.
4. Lépjen ki a menüből a SETUP gombbal.

Ha elfelejtene a biztonsági kódot

Ha elfelejti a biztonsági kódot, az alábbi lépésekkel törölheti:

1. Hívja elő a beállítási menüt a SETUP gombbal.
2. Írja be a következő hatjegyű számot: "210499". Ekkor törlődik a biztonsági kód.
3. Új kódot a fentiek alapján adhat meg.

Ország Kód

Adja meg annak az országnak a kódját, amelynek a szabványa szerint van besorolva a DVD lemez a referenciafejezet segítségével.

1. Válassza a LEZÁR menü Ország Kód elemét, majd nyomja meg a ► gombot.
2. Végezze el a bal oldali 2. lépést (Korlátozási Szintek).
3. Válassza ki az első karaktert a ▲ / ▼ gombokkal.
4. Lépjen a kurzorral a ► gombbal, majd válassza ki a második karaktert a ▲ / ▼ gombokkal.
5. A kiválasztott országcód megerősítésére nyomja meg a SELECT/ENTER gombot.

Működtetés

DVD vagy videó CD lejátszása

A lejátszás beállítása

1. Kapcsolja be a TV-t és válassza ki a DVD lejátszóhoz kapcsolt video bemeneti jelforrást.
2. Kapcsolja be a hangrendszert (ha szükséges) és válassza ki a DVD lejátszóhoz kapcsolt bemeneti jelforrást.
3. Nyissa ki a tálcát az OPEN/CLOSE gombbal, helyezze be a kívánt lemezt a lejátszandó oldallal lefelé.
4. Zárja be a tálcát az OPEN/CLOSE gombbal. Ekkor a lejátszás automatikusan elindul. Ha mégsem, nyomja meg a PLAY gombot.

Egyes esetekben ilyenkor a lemez menüje jelenik meg:

DVD

Válassza ki a ◀▶▲▼ gombokkal a megtekinteni kívánt címet/fejezetet, majd indítsa el a SELECT/ENTER gombbal. A menüképernyő ismételt előhívásához nyomja meg a TITLE vagy MENU gombot.

VCD

Válassza ki a számjegyombokkal a megtekinteni kívánt sávot, a menüképernyő ismételt előhívásához pedig nyomja meg a RETURN gombot. A menübeállítások és kezelési eljárások eltérhetnek. Kövesse a menüképernyőkön megjelenő utasításokat. Ki is kapcsolhatja a PBC-t (Lásd "PBC", 14. oldal).



Megjegyzések

- Ha be van állítva a szülői ellenőrzés és a lemez kívül esik a megengedett besoroláson, meg kell adni a jelszót. (Lásd "Zárolás", 15. oldal)
- A DVD lemezek rendelkezhetnek régiózással. A készülék nem játszik le más régiózással lemezeket. A készülék régiózással 2 (kettő).

Általános jellemzők



Megjegyzés: Ha másként nincs írva, minden itt leírt művelethez a távkapcsolót használjuk. Egyes jellemzőket a beállítás menüből is elérni lehet.

Átlépés másik címre **DVD**

Ha egy lemezen több cím van, ezek között lépegetni lehet. A lejátszás leállítása után nyomja meg a DISPLAY gombot, majd a megfelelő számgombot, illetve lépjen a ◀ / ▶ to gombokkal. Bármelyik cím lejátszható számának megadásával a lejátszás leállítása után.

Átlépés másik fejezetre/sávra **DVD** **VCD**

Ha egy lemezen egy címen belül több fejezet van, illetve egy lemezen több sáv van, az alábbiak szerint lehet köztük lépegetni:

- Nyomja meg a SKIP/SCAN ◀◀ or ▶▶ gombot lejátszás közben a következő fejezet/sáv kiválasztásához, illetve a jelenlegi fejezet/sáv elejére történő ugráshoz.
- Nyomja meg a SKIP/SCAN ◀◀ gombot kétszer röviden, ha az előző fejezethez/sávhoz akar visszamenni.
- Ha DVD lejátszása közben közvetlenül egy adott fejezetre szeretne ugrani, nyomja meg a DISPLAY gombot, majd válassza ki a fejezet/sáv ikont a ▲ / ▼ gombokkal. Ezután írja be a fejezet/sáv számát vagy válassza ki a ◀ / ▶ gombokkal.

Keresés **DVD** **VCD**

1. Tartsa nyomva a SKIP/SCAN ◀◀ / ▶▶ gombot lejátszás közben kb. két másodpercig.
2. Tartsa nyomva a SKIP/SCAN ◀◀ / ▶▶ gombot ismét a kívánt sebesség kiválasztásához.
DVD; X2, X4, X16 vagy X100
Videó CD; X2, X4 vagy X8
3. A keresés módból a PLAY gombbal léphet ki.

Állókép és lejátszás kockáról kockára**DVD VCD**

1. Nyomja meg lejátszás közben a távkapcsoló PAUSE/STÉP gombját.
2. A képet a PAUSE/STEP gomb ismételt megnyomásával léptetheti kockáról kockára.
3. Az állókép módból a PLAY gombbal léphet ki.

Lassú mozgás DVD VCD

1. Nyomja meg lejátszás közben a SLOW (◀ vagy ▶) gombot.
2. Válassza ki a SLOW (◀ vagy ▶) gombbal a kívánt sebességet: 1/16, 1/8, 1/4 vagy 1/2 előre vagy hátra.
3. A lassú mozgás módból a PLAY gombbal léphet ki.

**Megjegyzés:** VCD-nél nem lehet hátrafelé lassú mozgást lejátszani.**Véletlenszerű Karaoke VCD**

1. Nyomja meg lejátszás közben a RANDOM gombot. Ekkor a készülék automatikusan elkezd a véletlenszerű lejátszást és a kijelző ablakban megjelenik a RANDOM felirat.
2. A kilépéshez nyomja meg ismét a RANDOM gombot.

**Tipp:** Ha véletlenszerű lejátszás közben megnyomja a SKIP/SCAN ►► gombot, a készülék új címet (sávot) választ és ott folytatja a véletlenszerű lejátszást.**Megjegyzések:** PBC-s videó CD-nél ki kell kapcsolni a PBC-t az ismétlés használatához (Lásd "PBC", 14. oldal).**Ismétlés DVD VCD**

Itt lehet egy lemez egy címét/fejezetét/az egészet/sávot ismételni.

A kívánt ismétlési mód kiválasztásához nyomja meg lejátszás közben a REPEAT gombot.

DVD videolemezek - Ismétlés fejezet/cím/kikapcsolás

- Fejezet: az aktuális fejezet ismétlése.
- Cím: az aktuális cím ismétlése.
- Kikapcsolás: nincs ismételt lejátszás.

Videó CD-k - Ismétlés sáv/minden/kikapcsolás

- Sáv: az aktuális sáv ismétlése.
- Összes: a lemez összes sávjának ismétlése.
- Kikapcsolás: nincs ismételt lejátszás.

**Megjegyzések:**

- PBC-s videó CD-nél ki kell kapcsolni a PBC-t az ismétlés használatához (Lásd "PBC", 14. oldal).
- Ha fejezet (sáv) ismétlése közben megnyomja a SKIP (►►) gombot egyszer, abbamarad az ismétlés.

Ismétlés A-B DVD VCD

Sorozat ismétlése.

1. Nyomja meg a kezdőpontnál az A-B gombot. Ekkor röviden megjelenik a TV képernyőn az "A - " felirat.
2. Nyomja meg ismét az A-B gombot a befejező pontnál. Ekkor röviden megjelenik a TV képernyőn az "A - B" felirat és elkezdődik a sorozat ismétlése.
3. A törléshez nyomja meg ismét az A-B gombot.

3D térhatás DVD VCD

3D térhatás keltése, amely többcsatornás hangot szimulál két sztereó hangszóróval (az öt+ hangszóró helyett, amelyek általában szükségesek a házimozzi rendszerekben)

1. Lejátszás közben nyomja meg a SOUND gombot és válassza ki a "3D SUR" elemet.
2. A 3D térhatást a SOUND gomb megnyomásával, majd a "Normal" elem kiválasztásával kapcsolhatja ki.

Időkeresés DVD VCD

Lejátszás indítása a lemez bármely, tetszés szerinti isőpontjánál:

1. Nyomja meg lejátszás közben a DISPLAY gombot. Ekkor megjelenik a képernyőkijelzés. Az időkeresés mezőben az eltelt lejátszási idő látható.
2. Nyomja meg tíz másodpercen belül a ▲ / ▼ gombokat az óra ikon kiválasztásához, ekkor megjelenik a "-:--:--" felirat.
3. Adja be a kívánt kezdő időpontot óra, perc, másodperc formátumban, balról jobbra haladva. Ha rossz számokat adott meg, törölheti azokat a CLEAR gombbal. Ezután írja be helyesen a számokat.
4. Erősítse meg a SELECT/ENTER gombbal. Ekkor megkezdődik a lejátszás a kiválasztott időponttól kezdve. Ha érvénytelen időpontot adott meg, a lejátszás az aktuális ponttól folytatódik.

A hangcsatorna megváltoztatása **VCD**

Lejátszás közben nyomja meg többször az AUDIO gombot, így más-más hangcsatornákat hallhat (Sztereo, Bal vagy Jobb).

Nagyítás **DVD** **VCD**

E funkcióval a képet nagyíthatja fel.

1. Nyomja meg lejátszás vagy állókép közben a ZOOM gombot a funkció indításához. Ekkor a kép jobb alsó sarkában röviden egy négyzet alakú keret jelenik meg.
2. A ZOOM gomb minden megnyomásakor a következő sorrendben változik a kép: 400% méret → 1600% méret → többszörös nagyítási mód → normál méret
3. A kinagyított képen a ◀ ▶ ▲ ▼ gombokkal mozoghat (400% vagy 1600%), illetve ezekkel nagyíthatja és kicsinyítheti a képet többszörös nagyítás módban.
4. A szokásos lejátszás folytatásához nyomja meg a CLEAR gombot, ekkor megjelenik a szokásos kép.



Megjegyzés: A nagyítás egyes DVD-kkel nem működik.

Jelölő keresése **DVD** **VCD**

Jelölő megadása

A lejátszás legfeljebb kilenc beprogramozott helyről indulhat. Jelölő megadásához nyomja meg a lemez kívánt pontjára érve a MARKER gombot. Ekkor a TV képernyőn röviden megjelenik a jelölő ikon. Ugyanilyen módon legfeljebb kilenc jelölőt adhat meg.

Megjelölt jelenet visszajátszása és törlése

1. Nyomja meg lejátszás közben a SEARCH gombot. Ekkor megjelenik aképernyőn a jelölő keresése menü.
2. Válassza ki a ◀ / ▶ gombokkal tíz másodpercen belül a lejátszani, illetve törölni kívánt jelölő számát.
3. A SELECT/ENTER gomb megnyomására a lejátszás a megjelölt jelenetnél indul el. A CLEAR gomb megnyomására pedig az adott jelölő száma törlődik a listáról.
4. Bármelyik jelölőt lejátszhatja, ha számát megadja a jelölő keresése menüben.

Különleges DVD szolgáltatások

DVD lemezek tartalmának ellenőrzése: Menük

A DVD-ken szerepelhetnek olyan menük, amelyek segítségével a különleges szolgáltatások könnyen elérhetőek. A lemez menüjének előhívásához nyomja meg a MENU gombot. Írja be a megfelelő számot vagy emelje ki a kívánt elemet a ◀ ▶ ▲ ▼ gombokkal. Ezután nyomja meg a SELECT/ENTER gombot.

Cím menü **DVD**

1. Nyomja meg a TITLE gombot. Ha a jelenlegi címnek van menüje, akkor az megjelenik a képernyőn. Ha nincs, akkor a lemez menüje jelenhet meg.
2. A menüben olyan szolgáltatások találhatóak, mint például a kameraszögek, a szinkronhang és a felirat beállításai, illetve a cím fejezetei.
3. A TITLE gombbal léphet ki.

Lemez menüje **DVD**

A lemez menüje a MENU gombbal hívható elő, újbóli megnyomására pedig eltüntethető.

Kameraszög **DVD**

ha a lemezen vannak olyan jelenetek, amelyeket különböző kameraszögekből vettek fel, lejátszás közben ezek is cserélgethetőek. Lejátszás közben az ANGLE gomb nyomogatásával választható ki a kívánt szög. Megjegyzés: a jelenlegi szög száma megjelenik a képernyőn.



Tipp: A szögjelző a TV képernyőjén villog, ha a lejátszás különböző szögekben felvett jelenetekhez ér, így jelzi, hogy szöget lehet váltani.

A hang nyelvének cseréje **DVD**

Lejátszás közben nyomogassa az AUDIO gombot, így más-más nyelvű hangot vagy hangsávot hallhat.

Feliratok **DVD**

Lejátszás közben a felirat nyelvének megváltoztatásához nyomogassa a SUBTITLE gombot.



Megjegyzés: Ha a Ⓞ jel jelenik meg, akkor az adott lemezen nem érhető el ez a szolgáltatás.

Audió CD és MP3/WMA lemez lejátszása

A készülék képes lejátszani az MP3/WMA formátumú felvételeket is CD-ROM, CD-R és CD-RW lemezekről.

Audió CD

Audió CD behelyezésekor a TV képernyőn megjelenik egy menü. Zeneszámot a ▲ / ▼ gombokkal választhat, majd a PLAY vagy SELECT/ENTER gomb megnyomására indul a lejátszás.



MP3 / WMA

1. Válasszon könyvtárat a ▲ / ▼ gombokkal, majd a könyvtár tartalmának megjelenítéséhez nyomja meg a SELECT/ENTER gombot.
2. Válasszon zeneszámot a ▲ / ▼ gombokkal, majd nyomja meg a PLAY vagy SELECT/ENTER gombot. Ekkor elindul a lejátszás.



Tippek:

- Az MP3/WMA menü fájllistájából a könyvtárlistához a ▲ / ▼ gombokkal, majd a SELECT/ENTER gomb megnyomásával juthat vissza.
- Az előző/következő oldal megjelenítéséhez tartsa nyomva a ▼ / ▲ gombokat.
- Vegyes, mind MP3/WMA fájlokat, mind pedig JPEG fájlokat tartalmazó CD-knél váltani lehet az MP3/WMA és a JPEG menü között. Nyomja meg a TITLE gombot, ekkor a menü tetején megjelenik kiemelve az MP3/WMA vagy a JPEG felirat. Ezután válassza ki az egyiket a ◀ / ▶ gombokkal, majd nyomja meg a SELECT/ENTER gombot.

Az MP3 / WMA lemezekkel a készülék az alábbi korlátokon belül kompatibilis:

- Mintavételi frekvencia: között 8 -48 kHz (MP3), 22 és 48 kHz között (WMA)
- Bitráta: 32 és 320 kbps között (MP3), 40 és 192 kbps között (WMA)
- A lejátszó csak az olyan fájlokat játsza le, melyek kiterjesztése ".mp3" vagy ".wma".
- A CD-R fizikai formátuma csak ISO 9660 lehet.
- Ha olyan szoftverrel rögzíti az MP3 / WMA fájlokat, amelyek nem hoznak létre fájlrendszert (pl. DirectCD), akkor a készülék nem tudja ezeket lejátszani. Célszerű az Easy-CD Creatort használni, amely ISO 9660 fájlrendszert hoz létre.
- A fájlnevek legfeljebb 8 karakterből állhatnak és kiterjesztésüknek .mp3-nak vagy .wma-nak kell lenniük.
- Nem tartalmazhatnak különleges karaktereket, például a következőket: / ? * : " < > stb.
- A fájlok száma lemezenként legfeljebb 999 lehet.

A készülék megkövetel a lemezeiktől és a felvételeiktől egy bizonyos műszaki színvonalat, hogy optimális lejátszási minőséget tudjon nyújtani. A gyári DVD-k e színvonalnak megfelelően készülnek. Nagyon sok különböző írható lemezformátum létezik (ideértve az MP3 és WMA fájlokat tartalmazó CD-R lemezeket is), és ezeknek meg kell felelniük bizonyos feltételeknek (lásd fent) a kompatibilis lejátszás érdekében.

Felhívjuk vásárlóink figyelmét, hogy MP3 / WMA fájlok internetről történő letöltéséhez engedély szükséges. Cégünknek nem áll módjában ilyen engedélyt adnia. Az engedélyt mindig az adott szerzői jogtulajdonostól kell beszerezni.

Az audió CD-k és az MP3 / WMA lemezek szolgáltatásai

Pillanat állj **CD** **MP3** **WMA**

1. Nyomja meg lejátszás közben a PAUSE/STEP gombot.
2. A lejátszás folytatásához nyomja meg a PLAY, illetve ismét a PAUSE/STEP gombot.

Átlépés másik zeneszámmra **CD** **MP3** **WMA**

1. Lejátszás közben nyomja meg röviden a SKIP/SCAN (I◀◀ vagy ▶▶I) gombot a következő zeneszámmal, illetve a jelenlegi zeneszám elejéhez.
2. Nyomja meg kétszer röviden a SKIP/SCAN I◀◀ gombot az előző zeneszámmal.
3. Bármely zeneszámot lejátszhat úgy, ha annak számát beírja.

Ismétlés zeneszám/összes/kikapcsolás **CD** **MP3** **WMA**

Ily módon ismételhető egy lemez valamelyik címe/fejezete/zeneszáma/egésze.

1. Nyomja meg lejátszás közben a REPEAT gombot. Ekkor megjelenik az ismétlés ikon.
2. Válassza ki a kívánt ismétlési módot a REPEAT gombbal.
 - Zeneszám: a jelenlegi zeneszám ismétlése
 - Összes: a lemez összes zeneszámának ismétlése.
 - Kikapcsolás: nincs ismétlés.



Megjegyzés: Ha zeneszám ismétlése közben megnyomja a SKIP (▶▶I) gombot, törlődik az ismétlés mód.

Keresés **CD** **MP3** **WMA**

1. Tartsa nyomva kb. két másodpercig lejátszás közben a SKIP/SCAN (I◀◀ vagy ▶▶I) gombot.
2. Nyomja meg ismételt a SKIP/SCAN (I◀◀ vagy ▶▶I) gombot a kívánt sebesség kiválasztásához: X2, X4, X8 hátra vagy előre.
3. A keresés módból való kilépéshez nyomja meg a PLAY gombot.

Véletlenszerű lejátszás **CD** **MP3** **WMA**

1. Nyomja meg lejátszás közben, illetve azután a RANDOM gombot. Azonnal elkezdődik a véletlenszerű lejátszás és a kijelzőablakban, valamint a menü képernyőn megjelenik a RANDOM felirat.
2. Szokásos lejátszáshoz úgy térhet vissza, ha addig nyomogatja a RANDOM gombot, amíg a RANDOM felirat el nem tűnik a kijelzőablakból.



Tipp: Ha véletlenszerű lejátszás közben megnyomja a SKIP/SCAN ▶▶I gombot, a készülék egy másik zeneszámmal folytatja a véletlenszerű lejátszást.

3D térhatás **CD** **MP3** **WMA**

A készülék képes a 3D térhatás előállítására, amely többcsatornás hangvisszajátszást szimulál két hagyományos sztereó hangszórón keresztül, a házimozsi rendszerekben általában szükséges öt vagy több hangszóró helyett.

1. Lejátszás közben nyomja meg a SOUND gombot, majd válassza ki a "3D SUR" elemet.
2. A 3D térhatást úgy kapcsolhatja ki, ha ismét megnyomja a SOUND gombot.

Ismétlés A-B **CD**

1. Lejátszás közben sorozat ismétléséhez nyomja meg az A-B gombot a kívánt kezdőpont elérésekor. Ekkor megjelenik a menü képernyőn az ismétlés ikon és az "A" felirat.
2. Nyomja meg ismét az A-B gombot a kívánt záróponthoz érve. Ekkor megjelenik a menü képernyőn az ismétlés ikon és az "A-B" felirat és megkezdődik a sorozat ismételt lejátszása.
3. A műsorreszből történő kilépés céljából nyomja meg az A-B gombot. A menü képernyőn megjelenik az ismétlés ikon.

JPEG lemez megtekintése

A készülék segítségével meg lehet tekinteni a Kodak PICTURE CD-ket, valamint a JPEG fájlokat tartalmazó lemezeket is.

1. Helyezze be a lemezt és zárja be a tálcát. Ekkor megjelenik a TV képernyőn a JPEG menü.

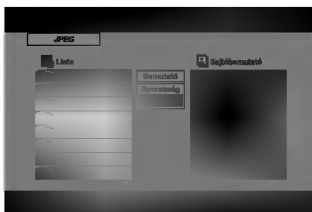

2. Válasszon könyvtárat a ▲ / ▼ gombokkal, majd nyomja meg a SELECT/ENTER gombot. Ekkor megjelenik a könyvtárban található fájlok listája. Fájllistából könyvtárlistába a távkapcsoló ▲ / ▼ gombjaival, majd a [Enter] kiemelésével és a SELECT/ENTER gomb megnyomásával lehet visszajutni.
3. Ha egy adott fájlt szeretne megnézni, jelölje azt ki a ▲ / ▼ gombokkal, majd nyomja meg a SELECT/ENTER vagy PLAY gombot. Ekkor a kijelölt fájltól elindul a diavetítés, ha a sebesség nincs kikapcsolva. Fájlok megtekintése közben a RETURN gomb megnyomásával mehet vissza az előző menüre (JPEG menü).



Tippek:

- Az előző/következő oldal megjelenítéséhez tartsa nyomva a ▼ / ▲ gombokat.
- Négy diavetítési sebesség van: >>> (gyors), >> (normál), > (lassú) és II (kikapcsolás). A sebességet a ▲ ▼ ◀ ▶ gombokkal lehet kijelölni. Ezután a ◀ / ▶ gombbal lehet a kívánt beállítást kiválasztani, amit a SELECT/ENTER gombbal kell megerősíteni.
- Ha a sebességet kikapcsolja, a diavetítés nem lesz aktív.

Bemutató (Diavetítés)

Jelölje ki a diavetítést a ▲ ▼ ◀ ▶ gombokkal, majd nyomja meg a SELECT/ENTER gombot.

Átlépés másik fájlra

Nyomja meg kép megtekintése közben egyszer a SKIP/SCAN (I◀◀ vagy ▶▶I) gombot a következő vagy az előző kép megjelenítéséhez.

Állókép

1. Nyomja meg diavetítés közben a PAUSE/STEP gombot. Ekkor a lejátszó pillanat állj módba kerül.
2. diavetítés folytatásához nyomja meg a PLAY, illetve ismét a PAUSE/STEP gombot.

A készülék az alábbi korlátozásokkal kompatibilis a JPEG lemezekkel:

- A JPEG fájlok méretétől és számától függően a készülék sokáig olvashatja be a lemez tartalmát. Ha néhány perc után sem jelenik meg a képernyőkijelzés, lehet, hogy egyes fájlok túl nagyok - ekkor a JPEG fájlok felbontását 3760 x 3840 pixel alá kell csökkenteni és másik CD-t írni.
- A fájlok és könyvtárak száma összesen legfeljebb 999 lehet lemezenként.
- Egyes lemezek eltérő formátumuk, illetve állapotuk miatt inkompatibilisek.
- A CD készítése során gondoskodjon arról, hogy a kijelölt fájlok kiterjesztése ".jpg".
- Ha a fájlok kiterjesztése ".jpe" vagy ".jpeg", akkor nevezze át ezeket ".jpg"-re.
- A készülék nem képes a ".jpg" kiterjesztés nélküli fájlokat, még akkor sem, ha azok a Windows Explorerben JPEG képként jelennek meg.

Programozott lejátszás

A beprogramozás funkció segítségével a lemezek kedvenc zeneszámai eltárolhatóak a készülék memóriájában. A program 99 zeneszámot (audió CD), illetve 300 zeneszámot (MP3/WMA) tartalmazhat.

1. Helyezzen be lemezt.

Audió CD és MP3/WMA lemez:

Megjelenik az audió CD vagy az MP3/WMA menü az alábbiak szerint.



Audió CD menü

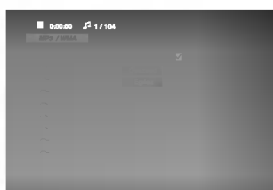

MP3/WMA menü

Videó CD: A lejátszás leállítása után nyomja meg a PROGRAM gombot. Megjelenik a program menü. A menü eltüntetéséhez nyomja meg a RETURN gombot.



Megjegyzés: PBC-s videó CD-nél a beállítási menüben ki kell kapcsolni a PBC-t a programozott lejátszáshoz (Lásd "PBC", 14. oldal).

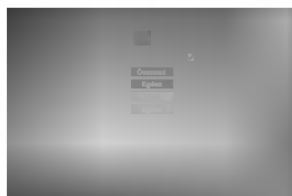

Videó CD menü

2. Válasszon sávot a listáról.
3. Nyomja meg a PROGRAM gombot, illetve válassza ki a "Összead" ikont és nyomja meg a SELECT/ENTER gombot, így a kiválasztott sáv a programlistára kerül. További sávokat ugyanígy vehet fel a listára.

A lemez összes sávja is felvehető. Ehhez válassza ki az "Egész" ikont, majd nyomja meg a SELECT/ENTER gombot.

4. Válassza ki azt a sávot a listáról, amelyiknél kezdve el szeretné kezdeni a lejátszást. Az előző/következő oldal megjelenítéséhez tartsa nyomva a ▲ / ▼ gombokat.

5. A lejátszás a PLAY vagy a SELECT/ENTER gombbal indítható. A lejátszás sorrendje ugyanaz lesz, mint a beprogramozásé, és közben a "PROG" felirat jelenik meg a kijelzőablakban. A lejátszásnak akkor van vége, ha a listán szereplő összes sáv lejátszásra sor került.

Programozott sávok ismétlése

Ily módon ismételtethető egy lemez valamelyik címe/fejezete/zeneszáma/egésze.

1. Nyomja meg lejátszás közben a REPEAT gombot. Ekkor megjelenik az ismétlés ikon.
2. Válassza ki a kívánt ismétlési módot a REPEAT gombbal.
 - Zeneszám: a jelenlegi zeneszám ismétlése
 - Összes: a lemez összes zeneszámának ismétlése.
 - Kikapcsolás: nincs ismétlés.



Megjegyzés: Ha zeneszám ismétlése közben megnyomja a SKIP (▶▶) gombot, törölődik az ismétlés mód.

Sáv törlése a programlistáról

1. Jelölje ki a ▲ ▼ ◀ ▶ gombokkal a listáról törölni kívánt sávot.
2. Nyomja meg a CLEAR gombot, vagy jelölje ki a "Töröl" ikont, majd nyomja meg a SELECT/ENTER gombot. További sávokat ugyanígy törölhet a listáról.

A teljes programlista törlése

Jelölje ki a "Egész" ikont, majd nyomja meg a SELECT/ENTER gombot. Ekkor törölődik a lemez teljes programlistája.



Megjegyzés: A program a lemez kivételekor is törölődik.

Normál lejátszás visszaállítása programozott lejátszásból

Válasszon sávot a listáról, majd nyomja meg a SELECT/ENTER gombot.

Ekkor eltűnik a kijelzőablakból a "PROG." felirat.

További szolgáltatások

Utolsó jelenet memória **DVD** **CD** **VCD**

A lejátszó megjegyzi az utolsó megtekintett lemez utolsó jelenetét. Ez a jelenet még akkor is megmarad a memóriában, ha kiveszi a lemezt és kikapcsolja a készüléket. Ha ezután olyan lemezt tesz be, amelynek a jelenete a memóriában van, automatikusan előjön az a jelenet.



Megjegyzés: A készülék nem jegyzi meg a lemez jelenetét, ha azelőtt kapcsolja ki, hogy a lemezt lejátszáná.

Képernyőkímélő

A képernyőkímélő akkor jelenik meg, ha a készülék kb. öt percig leállított módban marad. Miután öt percig megy a képernyőkímélő, a készülék kikapcsol.

Videómód beállítása **DVD** **VCD**

Egyes lemezeken a lejátszott kép ugrálhat, illetve az egyenes vonalakon kúszó pontok láthatóak. Ez azt jelenti, hogy a függőleges interpoláció vagy a de-interlace nem tökéletesen illik a lemezhez. Ilyenkor a képminőség a videómód megváltoztatásával javítható.

A videómód megváltoztatásához tartsa nyomva a DISPLAY gombot kb. három másodpercig lejátszás közben. Ekkor megjelenik a TV képernyőn az új videómód jelzése. Nézze meg, hogy javult-e a képminőség. Ha nem, addig ismétlje a fenti eljárást, amíg a képminőség nem javul.

A videómódok sorrendje: Automatikus → Film → Videó

Ha kikapcsolja a készüléket, a videómód a kezdeti, alapértelmezett értékre áll (automatikus).

Automatikus: A DVD forrásanyaga (film vagy videó) a lemez információi alapján kerül meghatározásra.

Film: Filmalapú vagy videóalapú, progresszív letapogatással készült anyagokhoz való.

Videó: Videóalapú, viszonylag kevés mozgást tartalmazó tartalomhoz való.

Rendszer kiválasztása

Ki kell választani a TV rendszerhez megfelelő rendszermódot. Ha a kijelzőablakban a "NO DISC" felirat jelenik meg, tartsa nyomva az előlap PAUSE gombját legalább öt másodpercig, így kiválaszthatja a rendszert (PAL, NTSC vagy AUTO).

A TV irányítása

A távkapcsoló nem csak a DVD lejátszó, hanem korlátozott mértékben LG TV funkcióit is képes irányítani.

1. A távkapcsoló használata előtt válassza ki a DVD vagy TV gombbal, melyik készüléket szeretné irányítani.
2. A TV kezelésére a következő gombokat használhatja: **POWER**, **CH** (▲ / ▼), **VOL** (◀ / ▶), **MUTE** és **TV AV**.

Távkapcsolókódok beállítása LG TV-nél

A távkapcsoló LG TV-khez kétféle kódot támogat: az 1. kódot és a 2. kódot.

kód: NTSC vagy több rendszerű LG TV.

kód: PAL rendszerű LG TV.

Amikor a készülék megérkezik a gyárból, a távkapcsoló 1. kódra van állítva. Ha 2. kódra szeretné átállítani, tartsa nyomva a TV gombot, és eközben nyomja meg a távkapcsoló "2" gombját.

Az 1. kód visszaállításához tartsa nyomva a TV gombot, és eközben nyomja meg a távkapcsoló "1" gombját.



Megjegyzések

- Ha kicseréli a távkapcsolóban az elemeket és az 2. kódra van állítva, visszaáll 1. kódra.
- Ha a távkapcsoló nem működik egy adott típusú TV-vel, próbálja meg a másik kódot, vagy használja a TV távkapcsolóját.
- A gyártók által használt kódok sokfélesége miatt cégünk nem tudja garantálni, hogy a távkapcsoló minden típusú LG TV-vel együttműködik.

Karbantartás és javítás

A szervizszakember felkeresése előtt olvassa el ezt a fejezetet.

A készülék kezelése

A készülék szállítása

Kérjük, őrizze meg az eredeti kartondobozt és csomagolóanyagokat. Ha szállítania kell a készüléket, a legnagyobb védelem érdekében csomagolja vissza úgy, ahogy az a gyárból érkezett.

A külső felületek tisztántartása

- Ne használjon illékony folyadékokat, például fertőtlenítő spray-t a készülék közelében.
- Ne hagyjon gumi vagy műanyag tárgyakat hosszú ideig érintkezni a készülékkel, mivel azok nyomot hagyhatnak a felületen.

A készülék tisztítása

A készülék tisztítására használjon ouha, száraz rongyot. Ha a felület különösen szennyezett, nedvesítse be a puha rongyot enyhe tisztítószer-oldattal.

Ne használjon erős oldószereket, például alkoholt, benzint és higítót, mivel ezek kárt tehetnek a készülék felületében.

A készülék karbantartása

A DVD lejátszó fejlett technológiájú, érzékeny eszköz. Ha az optikai olvasófej és a lemezmechanika alkatrészei bepiszkolódnak vagy elkopnak, romolhat a képminőség.

A működési könyvezettől függően rendszeres vizsgálat és karbantartás elvégzése ajánlatos mindezer órányi üzemelés után.

Részleteket a legközelebbi kereskedőtől tudhat meg.

Hibaelhárítás

Tünet	Lehetséges ok	Kijavítás
Nincs áram.	<ul style="list-style-type: none"> A tápkábel nincs csatlakoztatva. 	<ul style="list-style-type: none"> Tegye be szilárdan a tápkábelt a fali aljzatba.
Van áram, de a DVD lejátszó nem működik.	<ul style="list-style-type: none"> Nincs bent lemez. 	<ul style="list-style-type: none"> Tegyen be lemezt. (Ellenőrizze, hogy vilgít-e a kijelzőablakon a DVD vagy audió CD jelzője).
Nincs kép.	<ul style="list-style-type: none"> A TV nincs beállítva a DVD jelkimenetére. 	<ul style="list-style-type: none"> Válassza ki a TV-n a megfelelő videóbementi módot.
	<ul style="list-style-type: none"> A videókábel nincs megfelelően rögzítve. 	<ul style="list-style-type: none"> Csatlakoztassa szilárdan a videókábelt.
	<ul style="list-style-type: none"> A csatlakoztatott TV ki van kapcsolva. 	<ul style="list-style-type: none"> Kapcsolja be a TV-t.
Nincs hang.	<ul style="list-style-type: none"> A hangkábelrel csatlakoztatott berendezés nincs beállítva a DVD jelkimenetére. 	<ul style="list-style-type: none"> Válassza ki az erősítőn a megfelelő bemeneti módot, hogy hallja a DVD lejátszó hangját.
	<ul style="list-style-type: none"> Az audiókábelek nincsenek megfelelően rögzítve. 	<ul style="list-style-type: none"> Csatlakoztassa szilárdan a audiókábeleket.
	<ul style="list-style-type: none"> A hangkábelrel csatlakoztatott berendezés ki van kapcsolva. 	<ul style="list-style-type: none"> Kapcsolja be az audiókábelekkel csatlakoztatott berendezést.
	<ul style="list-style-type: none"> Az AUDIO beállítások rosszak. 	<ul style="list-style-type: none"> Állítsa be megfelelően a digitális hangkimenetet, majd kapcsolja be ismét a DVD lejátszót a POWER gombbal.
A lejátszott kép minősége gyenge.	<ul style="list-style-type: none"> A lemez piszkos. 	<ul style="list-style-type: none"> Tisztítsa meg a lemezt.
A DVD lejátszó nem kezdi el a lejátszást.	<ul style="list-style-type: none"> Nincs bent lemez. 	<ul style="list-style-type: none"> Tegyen be lemezt. (Ellenőrizze, hogy vilgít-e a kijelzőablakon a DVD vagy audió CD jelzője).
	<ul style="list-style-type: none"> Lejátszhatatlan lemez van bent. 	<ul style="list-style-type: none"> Tegyen be lejátszható lemezt. (Ellenőrizze a lemez típusát, színrendszerét és régiókódját.)
	<ul style="list-style-type: none"> A lemez fordítva van betéve. 	<ul style="list-style-type: none"> Helyezze be a lemezt a lejátszandó felével lefele.
	<ul style="list-style-type: none"> A lemez nincs a vezetősínen belül. 	<ul style="list-style-type: none"> Helyezze a lemezt a tálca sínei közé megfelelően.
	<ul style="list-style-type: none"> A lemez piszkos. 	<ul style="list-style-type: none"> Tisztítsa meg a lemezt.
	<ul style="list-style-type: none"> Besorolási szint van beállítva. 	<ul style="list-style-type: none"> Törölje a nesorolás funkciót vagy változtassa meg a besorolási szintet.
A távkapcsoló nem működik megfelelően.	<ul style="list-style-type: none"> A távkapcsoló nem a DVD lejátszó távkapcsoló érzékelője felé irányul. 	<ul style="list-style-type: none"> Mutasson a távkapcsolóval a DVD lejátszó távkapcsoló érzékelője felé.
	<ul style="list-style-type: none"> A távkapcsoló túl messze van a DVD lejátszótól. 	<ul style="list-style-type: none"> Használja a távkapcsolót a DVD lejátszó közelében.
	<ul style="list-style-type: none"> Akadály van a távkapcsoló és a DVD lejátszó közti útvonalon. 	<ul style="list-style-type: none"> Távolítsa el az akadályt.
	<ul style="list-style-type: none"> Lemerültek a távkapcsoló elemei. 	<ul style="list-style-type: none"> Cserélje ki az elemeket újakra.

Referencia

Ebben a fejezetben fontos, a DVD lejátszó beállítását segítő referenciadatok találhatóak.

A hangszórók beállítása

Végezze el a következő beállításokat a beépített 5.1 csatornás térhatású dekóderen.

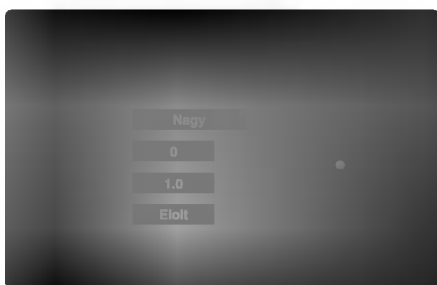

1. Nyomja meg a SETUP gombot. Ekkor megjelenik a beállítási menü.
2. Válassza ki a ▲ / ▼ gombokkal az AUDIO elemet, majd haladjon tovább a második szintre a ► gombbal.
3. Válassza ki a ▲ / ▼ gombokkal a hangszóróbeállítást, majd menjen tovább a harmadik szintre a ► gombbal. Ekkor a "Kiválasztás" lesz kiemelve.
4. Nyomja meg a SELECT/ENTER gombot, megjelenik az 5.1 hangszóró beállítási menüje.
5. Válassza ki a kívánt hangszórót a ◀ / ▶ gombokkal.
6. Végezze el a beállításokat a ▲ / ▼ / ◀ / ▶ gombokkal.
7. Erősítse meg a beállításokat a SELECT/ENTER gombbal. Ezután visszajut az előző menübe.

Hangszóró kiválasztása

Válassza ki a beállítani kívánt hangszórót. (Első hangszórók (bal), első hangszórók (jobb), középső hangszóró, hátsó hangszórók (bal), hátsó hangszórók (jobb), mélynyomó).

Méret

Állítsa be a módot a ◀ / ▶ gombokkal. (Nagy, kicsi vagy Nincs)

Ha a rendszerhez 100 Hz-es vagy azalatti hangszóró csatlakozik, válassza a "Nagy"-ot.

Ha a rendszerhez olyan hangszóró csatlakozik, amely nem bír 100 Hz-et vagy kevesebbet, válassza a "Kicsi"-t. Ha nincs mélynyomó, az első hangszórókat mindig állítsa "Nagy"-ra (bal/jobb).

Ha valamelyik hangszórója nincs meg, válassza a "Nincs"-t.

Az első bal és jobb hangszórók mérete "Nagy" és "Kicsi" lehet.

Ha az első bal és jobb hangszóró mérete "Kicsi", a hátsó és a középső hangszórók mérete nem lehet "Kicsi" vagy "Nincs".

A mélynyomót csak "Nagy"-ra vagy "Nincs"-re lehet állítani.

Hangerő

A kiválasztott hangszóró kimeneti szintje a ◀ / ▶ gombokkal állítható. (-10dB - 0dB)

Távolság

Ha hangszórókat kapcsol a DVD lejátszóhoz, a távolság beállítása azért szükséges, mert innen tudja a rendszer, mennyi utat kell megtennie a hangnak a hallgató füléig. Ennek jóvoltából a hang minden hangszóróból egyszerre érkezik a hallgatóhoz. A kiválasztott hangszóró távolsága a ◀ / ▶ gombokkal állítható be. (1 - 6 m 0,5 m-enként)

Próba

Az egyes hangszórók jelének tesztjéhez nyomja meg a ◀ / ▶ gombokat. Állítsa be úgy a hangerőt, hogy az egyezzen a rendszerben tárolt tesztlelek hangerejével.

Első bal (L) → Középső → Első jobb (R)
→ Hátsó jobb (R) → Hátsó Bal (L) →
Mélynyomó

A hangerő a teszthang kiadása közben is beállítható, először válassza ki a ▲ / ▼ gombokkal a hangerő vagy hangszóró elemet, majd válasszon hangerőt vagy hangszórót a ◀ / ▶ gombokkal, hogy az összes hangszóró hangereje ugyanakkora legyen a hallgató helyén. Ha a teszthang kiadása közben beállítja a hangerőt, az megmarad a jelenlegi hangszórócsatornán.

Referencia

Ebben a fejezetben fontos, a DVD lejátszó beállítását segítő referenciadatok találhatóak.

Nyelvkódok

E lista segítségével megadhatja a kívánt nyelvet a következő kezdeti beállításoknál: Audio CD, Disc Alcím, Menü.

Nyelv	Kód	Nyelv	Kód	Nyelv	Kód	Nyelv	Kód
abház	6566	fiji	7074	lingala	7678	szingaléz	8373
afar	6565	finn	7073	litván	7684	szlovák	8375
afrikaans	6570	francia	7082	macedón	7775	szlovén	8376
albán	8381	fríz	7089	malagaszi	7771	szomáli	8379
amhara	6577	gallego	7176	maláj	7783	spanyol	6983
arab	6582	grúz	7565	malajalam	7776	szudáni	8385
örmény	7289	német	6869	máltai	7784	szuahéli	8387
asszámi	6583	görög	6976	maori	7773	svéd	8386
aymara	6588	grönlandi	7576	maráthi	7782	tagalog	8476
azeri	6590	guarani	7178	moldáviai	7779	tádzsik	8471
baskír	6665	gudzaráti	7185	mongol	7778	tamír	8465
baszk	6985	hausza	7265	nauru	7865	tatár	8484
bengáli; bangla	6678	héber	7387	nepáli	7869	telugu	8469
bhutáni	6890	hindu	7273	norvég	7879	thai	8472
bihari	6672	magyar	7285	orija	7982	tibeti	6679
breton	6682	izlandi	7383	pandzsábi	8065	tigrinya	8473
bolgár	6671	indonéz	7378	pastu, pusto	8083	tonga	8479
burmai	7789	interlingua	7365	perzsa	7065	török	8482
bjelorusz	6669	ír	7165	lengyel	8076	türkmen	8475
kambodzsai	7577	olasz	7384	portugál	8084	tui	8487
katalán	6765	japán	7465	kecsua	8185	ukrán	8575
kínai	9072	jávai	7487	rétoromán	8277	urdu	8582
korzikai	6779	kannada	7578	román	8279	üzbég	8590
horvát	7282	kasmíri	7583	orosz	8285	vietnami	8673
cseh	6783	kazah	7575	szamoai	8377	volapük	8679
dán	6865	kirgiz	7589	szanszkrit	8365	wales-i	6789
holland	7876	koreai	7579	skót	7168	wolof	8779
angol	6978	kurd	7585	szerb	8382	xhosa	8872
eszperantó	6979	laoszi	7679	szerb-horvát	8372	jiddis	7473
ész	6984	latin	7665	sona	8378	yoruba	8979
feröeri	7079	lett, litván	7686	szindhi	8368	zulu	9085

Országkódok

A következő lista az országkódok megadására használható.

Ország	Code	Ország	Code	Ország	Code	Ország	Code
Afganisztán	AF	Egyenlítői-Guinea	GQ	Macedónia	MK	Saint Vincent & Grenadines	VC
Albánia	AL	Eritrea	ER	Madagaszkár	MG	Szamoá	WS
Algéria	DZ	Esztország	EE	Malawi	MW	San Marino	SM
Amerikai Szamoá	AS	Etiópia	ET	Malajzia	MY	Szaúd-Arábia	SA
Andorra	AD	Falkland-szigetek	FK	Maldív-szigetek	MV	Szenegál	SN
Angola	AO	Faröer-szigetek	FO	Mali	ML	Seychelles-szigetek	SC
Anguilla	AI	Fiji-szigetek	FJ	Málta	MT	Sierra Leone	SL
Antarktisz	AQ	Finnország	FI	Marshall-szigetek	MH	Szingapúr	SG
Antigua és Barbuda	AG	Volt Csehszlovákia	CS	Martinique (francia)	MQ	Szlovákia	SK
Argentína	AR	Volt Szovjetunió	SU	Mauritánia	MR	Szlovénia	SI
Örményország	AM	Franciaország	FR	Mauritius	MU	Szalamon-szigetek	SB
Aruba	AW	Franciaország (európai terület)	FX	Mayotte	YT	Szomália	SO
Ausztrália	AU	Francia Guyana	GF	Mexikó	MX	Dél-Afrika	ZA
Ausztria	AT	Francia Déli területek	TF	Mikronézia	FM	Dél-Korea	KR
Azerbajdzsán	AZ	Gabon	GA	Moldávia	MD	Spanyolország	ES
Bahama-szigetek	BS	Gambia	GM	Monaco	MC	Srí Lanka	LK
Bahrain	BH	Grúzia	GE	Mongólia	MN	Szudán	SD
Banglades	BD	Németország	DE	Montserrat	MS	Suriname	SR
Barbados	BB	Ghána	GH	Mozambik	MZ	Svalbard és Jan Mayen-szigetek	SJ
Belarusz	BY	Gibraltár	GI	Myanmar	MM	Száziföld	SZ
Belgium	BE	Nagy-Britannia	GB	Nauru	NR	Svédország	SE
Belize	BZ	Görögország	GR	Nepál	NP	Svájc	CH
Benin	BJ	Grönland	GL	Hollandia	NL	Szíria	SY
Bermuda-szigetek	BM	Grenada	GD	Holland Antillák	AN	Tádzsikisztán	TJ
Bhután	BT	Guadeloupe (francia)	GP	Új-Kaledónia (francia)	NC	Tajvan	TW
Bolívia	BO	Guam (USA)	GU	Új-Zéland	NZ	Tanzánia	TZ
Bosznia-Hercegovina	BA	Guatemala	GT	Nicaragua	NI	Thaiföld	TH
Botsvana	BW	Guinea	GN	Niger	NE	Togo	TG
Bouvet-sziget	BV	Guinea Bissau	GW	Nigéria	NG	Tokelau	TK
Brazília	BR	Guyana	GY	Niue	NU	Tonga	TO
Brit Indiai-óceáni területek	IO	Haiti	HT	Norfolk-sziget	NF	Trinidad és Tobago	TT
Brunei Darussalam	BN	Heard és McDonald-szigetek	HM	Észak-Korea	KP	Tunézia	TN
Bulgária	BG	Honduras	HN	Eszaki Mariana-szigetek	MP	Törökország	TR
Burkina Faso	BF	Hong Kong	HK	Norvégia	NO	Türkmenisztán	TM
Burundi	BI	Magyarország	HU	Omán	OM	Turks és Caicos-szigetek	TC
Kambodzsza	KH	Izland	IS	Pakisztán	PK	Tuvalu	TV
Kamerun	CM	India	IN	Palau	PW	Uganda	UG
Kanada	CA	Indonézia	ID	Panama	PA	Ukrajna	UA
Cape Verde	CV	Irán	IR	Pápua Új-Guinea	PG	Egyesült Arab Emírátsok	AE
Kajmán-szigetek	KY	Irak	IQ	Paraguay	PY	Nagy-Britannia	UK
Közép-Afrikai Köztársaság	CF	Írország	IE	Peru	PE	Egyesült Államok	US
Csád	TD	Izrael	IL	Fülöp-szigetek	PH	Uruguay	UY
Chile	CL	Olaszország	IT	Pitcairn-sziget	PN	USA kisebb távoleső szigetei	UM
Kína	CN	Elefántcsontpart	CI	Lengyelország	PL	Úzbegisztán	UZ
Karácsony-sziget	CX	Jamaika	JM	Polinézia (francia)	PF	Vanuatu	VU
Kókusz-(Keeling) szigetek	CC	Japán	JP	Portugália	PT	Vatikán Városállam	VA
Kolumbia	CO	Jordánia	JO	Puerto Rico	PR	Venezuela	VE
Comore-szigetek	KM	Kazahsztán	KZ	Katar	QA	Vietnam	VN
Kongó	CG	Kenya	KE	Réunion (francia)	RE	Virgin-szigetek (brit)	VG
Cook-szigetek	CK	Kiribati	KI	Románia	RO	Virgin-szigetek (USA)	VI
Costa Rica	CR	Kuvait	KW	Orosz Föderáció	RU	Wallis és Futuna-szigetek	WF
Horvátország	HR	Kirgizisztán	KG	Ruanda	RW	Nyugat-Szahara	EH
Kuba	CU	Laosz	LA	S. Georgia & S. Sandwich-szigetek	GS	Jemen	YE
Ciprus	CY	Lettország	LV	Saint Helena	SH	Jugoszlávia	YU
Csehország	CZ	Libanon	LB	Saint Kitts & Nevis Anguilla	KN	Zaire	ZR
Dánia	DK	Lesotho	LS	Saint Lucia	LC	Zambia	ZM
Dzsibuti	DJ	Libéria	LR	Saint Pierre és Miquelon	PM	Zimbabwe	ZW
Dominika	DM	Liechtenstein	LI	Saint Tome és Príncipe	ST		
Dominikai Köztársaság	DO	Litvánia	LT				
Kelet-Timor	TP	Luxemburg	LU				
Ecuador	EC	Macau	MO				
Egyiptom	EG						
Salvador	SV						

Műszaki adatok

Általános

Tápfeszültség	AC 110-240 V , 50/60 Hz
Teljesítményfelvétel	14W
Méreték (körülbelül)	430 x 48 x 242 mm (16,9 x 1,9 x 9,5 hüvelyk) (Szél x Mag x Mély)
Tömeg (Körülbelül)	2,34 kg (5,2 font)
Működési hőmérséklet	5-35°C (41-95°F)
Működési páratartalom	5-90%

Rendszer

Lézer	Félvezető lézer
Jelrendszer	PAL / NTSC
Frekvenciaátvitel	DVD (PCM 96 kHz): 8 Hz - 44 kHz DVD (PCM 48 kHz): 8 Hz - 22 kHz CD: 8 Hz - 20 kHz
Jel-zaj arány	> 100 dB (csak analóg kimeneti csatlakozók)
Harmonikus torzítás	< 0.008%
Dinamikatartomány	> 90 dB (DVD/CD)

Kimenetek

VIDEO OUT	1.0 V (p-p), 75 ohm, negatív szikr, RCA csatl. x 1 / SCART (TV-hez)
S-VIDEO OUT	(Y) 1.0 V (p-p), 75 ohm, negatív szinkr., Mini DIN 4-pin x 1 (C) 0.3 V (p-p) 75 ohm
Digitális hangkimenet (koaxiális)	0.5 V (p-p), 75 , RCA csatl. x 1
Digitális hangkimenet (optikai)	3.0 V (p-p), 75 , Optikai csatl. x 1
Analóg hangkimenet	2.0 Vrms (1 kHz, 0 dB), 600 ohm, RCA csatl. (bal, jobb) x 1 / SCART (TV-hez)

Tartozékok

Videókábel	1
Audiókábel	1
Távkapcsoló	1
Elem	2



Megjegyzés: A tervezés és a műszaki adatok előzetes értesítés nélkül változhatnak.

Készült a Dolby Laboratories liszensze alapján. A "Dolby", "Pro Logic", és a dupla D szimbólum a Dolby Laboratories védjegyei.

A DTS és a DTS Digital Out a Digital Theater Systems, Inc védjegyei.



DVD-SOITIN KÄYTTÖOHJEKIRJA

MALLI : DVD6196



Ennen tämän tuotteen liitintää, käyttöä tai säätöjä lue tämä ohjekirja huolella läpi.





Varoitus : Sähköiskun vaaran vähentämiseksi älä irrota tämän tuotteen kuorta tai takalevyä. Sisällä ei ole käyttäjän huollettavia osia. Anna kaikki huoltotoimet ammattitaitoisen huollon henkilökunnalle.



Varoitus : Tulipalon tai sähköiskun vaaran vähentämiseksi älä jätä tätä laitetta alttiiksi tippuvalle tai roiskuvalle vedelle, sateelle tai kosteudelle. Älä sijoita tuotteen päälle vedellä täytettyjä esineitä kuten maljakoita.

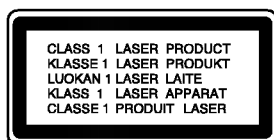

Varoitus : Tämä digitaalinen videolevyjen soitin käyttää laserjärjestelmää. Muiden kuin tässä määritettyjen säätimien tai menettelyjen käyttö tai säätöjen teko voi saada aikaan altistuksen vaaralliselle säteilylle.



Varoitus : Välttyäksesi lasersäteiden kohdistumiselta suoraan itseesi älä avaa koteloita. Avattuna näkyvissä on lasersäteilyä.



Varoitus : Älä koskaan katso suoraan kohti lasersädettä.



Vaara: Älä asenna tätä tuotetta ahtaaseen tilaan, kuten kirjahyllyyn tai vastaavaan tilaan.



Tämä tuote on valmistettu vastaamaan EEC DIREKTIIVIEN 89/336/EEC, 93/68/EEC ja 73/23/EEC radiohäiriövaatimuksia.

SARJANUMERO:

Sarjanumero sijaitsee laitteen takana. Sarjanumero on tälle laitteelle yksilöllinen, eikä sitä ole käytetty muihin laitteisiin. Kirjoita pyydetyt tiedot muistiin tähän ja pidä tämä käyttöohje tallessa pysyvänä tallenteena ostostasi.

Mallinro. _____

Sarjanro. _____

Ostopäivämäärä _____

Sisällys

Johdanto4

Tässä käyttöoppaassa käytetyt merkinnät4
Kun ☉ kuvake näkyy näytössä4
Huomautuksia levyistä4
Levyjen käsittely4
Levyjen säilytys4
Levyjen puhdistus4
Sopivat levytyypit5
Aluekoodi5
Levyjen sanastoa6
Etupaneeli7
Näyttöruutu7
Kaukosäädin8
Takapaneeli9
Kaukosäätimen käyttö9
Kaukosäätimen paristojen asennus9

Asennus ja asetukset10

Soittimen alkuasetukset10
DVD-soittimen liitännät10
Video- ja audioliitännät televisioon10
Audioliitännät televisioon10
Audioliitettä lisälaitteisiin11
Tv-ruutunäyttö12
Tilapäiset palautekentän kuvakkeet12
Alkuasetukset13
Peruskäyttö13
Kieli (LANGUAGE)13
• Menu Language13
• Disc Audio / Disc Subtitle / Disc Menu13
Näyttö (DISPLAY)13
• TV Aspect (TV:n kuvasuhde)13
• Display Mode (Näyttötila)13
Audio14
• Dolby Digital / DTS / MPEG14
• Sample Freq. (samplausaajuus)14
• 5.1 Speaker Setup14
• Dynamiikka-alueen säätö (DRC)14
• Vocal14
Muut (OTHERS)14
• PBC14
• Automaattitoisto (Auto Play)14
Lukitus (Vanhemmat valvovat)(LOCK)15
• Rating (Luokitus)15
• Password (Salasana (turvakoodi))15
• Country Code (Maakoodi)15

Käyttö16

Toisto DVD:llä tai Video CD:llä16
Toiston asetukset16
Perusominaisuudet16
Siirtyminen toiseen NIMIKKEESEEN16
Siirtyminen toiseen KAPPALEESEEN/RAIDALLE16

Haku16
Pysäytyskuva ja kuva kavalta toisto17
Hidastus17
Satunnais17
Uudestaan17
Uudestaan A-B17
3D Surround17
Aikahaku17
Audiokanavan vaihtaminen18
Zoom18
Merkkihaku18

DVD:n erikoisominaisuudet18

DVD-videolevyjen sisällön tarkistus: Valikot18
Nimikevalikko18
Disc Menu Levyvalikko18
Kamerakulma18
Audiokielen vaihtaminen18
Alanimikkeet18

Audio CD- tai MP3/WMA-levyjen toistaminen19

Audio CD ja MP3/WMA-levyjen ominaisuudet20

Tauko20
Siirtyminen toiselle raidalle20
Uudestaan raita/kaikki/ei20
Haku20
Satunnais20
3D Surround20
Uudestaan A-B20

JPEG-levyn katselu21

Diaesitys21
Yminen toiseen tiedostoon21
Pysäytyskuva21

Ohjelmoitu toisto22

Ohjelmoidut raidat uudestaan22
Raidan poistaminen ohjelmaluettelosta22
Koko ohjelmaluettelon poistaminen22

Lisäominaisuudet23

Viime kohtauksen muisti23
Ruudunsäästäjä23
Videotilan asetukset23
Järjestelmän valinta23
Television ohjaus23
Kaukosäätökoodien asetus LG TV:lle23

Hoito ja huolto24

Laitteen käsittely24
• Laitteen kuljettaminen24
• Näin pidät ulkopinnat puhtaina24
Laitteen puhdistus24
Laitteen hoito24
Vianetsintä25

Viitetiedot26

Kaiutinasetukset26
Kielikoodit27
Maakoodit28
Tekniset tiedot29

Johdanto

Tuotteen oikean käytön varmistamiseksi lue käyttöohjekirja huolellisesti ja säilytä se myöhempää tarvetta varten.

Tässä käyttöoppaassa on tietoja DVD-soittimen käytöstä ja hoidosta.

Jos laite tarvitsee huoltoa, ota yhteys valtuutettuun huoltopisteeseen.

Tässä käyttöoppaassa käytetyt merkinnät



Salamamerkki varoittaa käyttäjää tuotteen kuoren sisällä olevasta vaarallisesta sähköjännitteestä, joka saattaa aiheuttaa sähköiskun vaaran.



Huutomerkillä korostetaan lukijalle tärkeitä käytön ja hoidon sekä huollon ohjeita.



Ilmaisee vaaroja, jotka voivat aiheuttaa haittaa laitteelle tai muita aineellisia vahinkoja.









Huomautus: Ilmaisee erityisiä huomautuksia ja käyttöominaisuuksia.



Vihje: Ilmaisee vihjeitä tehtävän helpottamiseksi.

Jakso, jonka nimikkeessä on jokin seuraavista kuvakkeista, koskee ainoastaan kuvakkeen edustamaa levyä.

-  DVD-videolevyt
-  Video-CDt
-  Audio CDt
-  MP3-levyt
-  WMA-levyt
-  JPEG-levyt

Kun kuvake näkyy näytössä

“  ” saattaa tulla näkyviin tv-ruutunäyttöön käytön aikana ja se tarkoittaa, ettei tässä käyttöohjekirjassa selitetty toiminto ole käytettävissä tällä DVD-videolevyllä.

Huomautuksia levyistä

Levyjen käsittely

Älä koske levyn toistopuoleen. Pitele levyä reunoista niin, ettei pintaan jää sormenjalkia. Älä kiinnitä tarroja tai teippiä levyihin.



Levyjen säilytys

Säilytä levy käytön jälkeen kotelossaan. Älä jätä levyä suoraan auringonpaisteeseen tai lämmönlähteiden lähelle tai jätä suoraan auringonpaisteeseen pysäköityyn autoon.

Levyjen puhdistus

Sormenjäljet tai pöly levyillä voi heikentää kuvan laatua ja vääristää ääntä. Puhdista levy pehmeällä kankaalla ennen toistokäyttöä. Pyyhi levyä keskimmästä ulospäin.



Älä käytä vahvoja liuottimia, kuten alkoholia, bensiiniä, ohenteita, kauppoissa myytäviä puhdistusaineita tai vanhoille vinyylilevyille tarkoitettuja antistaattisia suihkeita.

Sopivat levytyypit



DVD
(8 cm / 12 cm levy)



Video CD (VCD)
(8 cm / 12 cm levy)



Audio CD
(8 cm / 12 cm levy)

Lisäksi tällä laitteella voi toistaa DVD-R, DVD±RW, Kodak PICTURE CD, SVCD-levyjä sekä audionimikkeitä, MP3-, WMA- tai JPEG-tiedostoja sisältäviä CD-R tai CD-RW -levyjä.



Huomautuksia

- Tallennuslaitteen tekniikasta tai CD-R/RW (tai DVD -R/ ± RW) -levystä itsestään riippuen eräitä CD-R/RW (tai DVD -R/± RW) -levyjä ei voi toistaa tällä laitteella.
- Älä kiinnitä mitään tiivisteitä tai tarroja levyn kummallekaan puolelle (nimikepuolelle tai tallennuspuolelle).
- Älä käytä muodoiltaan säännöttömiä CD-levyjä (esim. sydämenmuotoisia tai kahdeksankulmaisia), koska ne voivat aiheuttaa virhetoimintoja.



Huomautuksia DVD- ja Video CD -levyistä

- Ohjelmistovalmistajat ovat saattaneet tarkoituksella ohjelmoida jotkin DVD- ja Video CD -levyjen toistotoiminnot kiinteiksi. Tämä laite toistaa DVD ja Video CD -levyjä ohjelmistovalmistajien suunnitteleminen levysisältöjen mukaan, ja siten saattavat jotkin laitteen toisto-ominaisuudet olla pois käytöstä tai joitakin muita toimintoja on lisätty.
- Lue DVD ja Video CD -levyjen mukana tulleet ohjeet.
- Eräitä liiketoimintaan tarkoitettuja DVD-levyjä ei ehkä voi toistaa tällä laitteella.

Aluekoodi

Tämä DVD-soitin on suunniteltu ja valmistettu toistamaan alueelle "2" koodattua DVD-ohjelmistoa. Tämä laite voi toistaa vain sellaisia DVD-levyjä, joiden tarrassa on "2" tai "ALL".



Huomautuksia aluekoodeista

- Jokaiselle maapallon alueelle on annettu DVD-aluekoodi.
- Useimpien DVD-levyjen kuoressa on selvästi näkyvä maapallon kuva, jossa on yksi tai useampi numero. Tämän numeron täytyy vastata DVD-soittimen aluekoodia tai levyä ei voi toistaa.
- Jos yrität toistaa DVD-levyä, jolla on soittimen koodista poikkeava aluekoodi, tv-ruudulle tulee viesti "Check Regional Code".
- Joissakin DVD-levyissä ei ehkä ole aluekooditarraa, vaikka niiden toisto on estetty aluerajoituksilla.

Huomautuksia tekijänoikeuksista:

Laki kieltää kopioimasta, lähettämästä radiolla, esittämästä, jakelemasta kaapeliteitse, esittämästä julkisesti tai vuokraamasta tekijänoikeuden alaista aineistoa luvatta. Tämä tuote käyttää Macrovisionin kehittämää kopioinninsuojatoimintoa. Joillekin levyille on tallennettu kopiosuojasignaaleja. Tallennettaessa ja toistettaessa näiltä levyiltä kuvia niihin voi tulla häiriöitä. Tämä tuote sisältää tekijänoikeuksien suojaustekniikkaa, joka on suojattu eräillä yhdysvaltalaisilla patenttihakemuksilla ja muilla oikeuksilla henkiseen omaisuuteen, jotka ovat Macrovision Corporationin ja muiden oikeudenomistajien omaisuutta. Tämän tekijänoikeuksien suojaustekniikan käyttöön täytyy olla Macrovision Corporationin lupa ja se on tarkoitettu ainoastaan koti- ja muuhun rajoitettuun katseluun, ellei Macrovision Corporation ole antanut toisenlaista lupaa. Ohjelmakoodin purku tai laitteiston purkaminen on kielletty.

Levyjen sanastoa

DVD -R / DVD ±RW

DVD -R tarkoittaa kahta eri standardia tallentaville DVD-asemille ja levyille. Tallennemuoto mahdollistaa tiedon tallennuksen DVD-levylle vain kerran. DVD +RW ja DVD -RW ovat kaksi standardia uudelleen tallentavalle medialle, mikä tarkoittaa, että DVD:n sisällön voi pyyhkiä pois ja levyllä tallentaa uudelleen. Yksipuolisille levyille mahtuu 4,38 gigatavua ja kaksipuolisille levyille kaksi kertaa se määrä. Kaksikerroksisia yksipuolisia tallentavia levyjä ei ole olemassa.

VCD (Video CD)

VCD:lle mahtuu 74 minuuttia (650 MB levy) tai 80 minuuttia (700 MB levy) MPEG-1 täysin liikkuvaa videokuvaa sekä laadukas stereoääni.

MPEG

MPEG on kansainvälinen video- ja äänisignaalin kompressointistandardi. MPEG-1:tä käytetään videosignaalin koodaukseen videonauhoitusta varten ja se tuottaa monikanavaisen surround-äänikompressoionin, kuten PCM, Dolby Digital, DTS ja MPEG-ääni.

MP3

MP3 on suosittu digitaalisille äänitiedostoille käytetty kompressointiformaatti, joka tuottaa hyvin laadukkaan lähes CD:tä vastaavan laadun.

WMA

Windows-median äänitiedosto. Microsoft Corporationin kehittämä koodaus- ja dekodeaustapa.

JPEG

Joint Pictures Expert Group. JPEG on kompressoitu tiedostomuoto, jolla voidaan tallentaa kuvia ilman värimäärän rajoituksia.

PBC: Toistonohjaus (vain Video CD:llä)

Toistonohjaus on käytettävissä Video-CD (VCD) version 2.0 levyformaateilla. PBC (toistonhallinta) -toiminnolla käyttäjä voi vuorovaikuttaa järjestelmän kanssa valikoiden, hakutoimintojen tai muiden tietokoneille tyypillisten toimintojen avulla. Lisäksi voidaan toistaa suuritiheyksisiä pysäytyskuvia, jos levy sisältää sellaisia. Ilman PBC:tä (Versio 1.1) varustetut Video-CD:t toimivat samalla tavalla kuin audio-CD:t.

Nimike (vain DVD)

Nimike on yleensä erillinen DVD-levyn lohko. Esimerkiksi pääohjelma voisi olla nimike 1, elokuvan tekoa käsittelevä dokumenttiohjelma voisi olla nimike 2, ja näyttelijöiden haastattelut voisivat olla nimike 3. Jokaiselle nimikkeelle on annettu numero, jolla käyttäjä löytää ne helposti.

Kappale (vain DVD)

Kappale on nimikkeen osa, kuten elokuvan kohtausta tai yksi haastattelu usean sarjasta. Jokaiselle kappaleelle on annettu kappalenumero, jolla löydät haluamasi kappaleen. Levystä riippuen sille ei ehkä tallenneta kappaleita lainkaan.

Kohtaus (VCD)

PBC-toiminnoilla (toistonhallinta) varustetulla Video CD:llä liikkuva kuva ja pysäytyskuvat on jaettu lohkoihin, joiden nimitys on "Kohtaukset (Scenes)", Jokainen kohtaus sisältyy valikkonäyttösivulle, ja jokaiselle on annettu kohtausnumero, jolla löydät haluamasi kohtauksen. Kohtaus koostuu yhdestä tai useammasta raidasta.

Raita

Audiovisuaalisen informaation erillinen elementti, kuten kuva- tai ääniraita tietyllä kielellä (DVD), tai musiikkikappale video- tai audio-CD:llä. Jokaiselle raidalle on annettu raitanumero, jolla löydät haluamasi raidan. DVD-levyille mahtuu yksi videoraita (useilla kuvakulmilla) ja useita ääniraitoja.

Etupaneeli

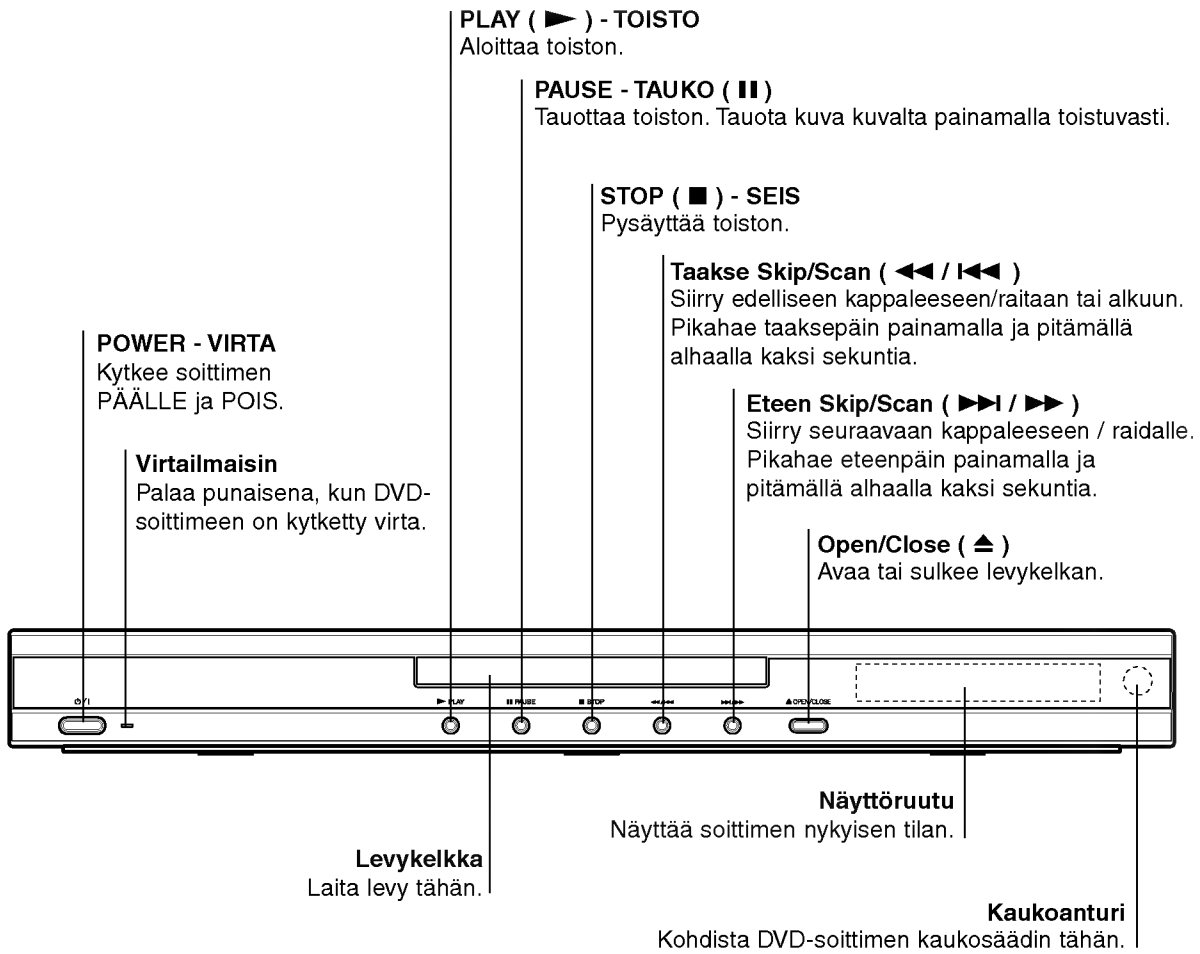

Näyttöruutu

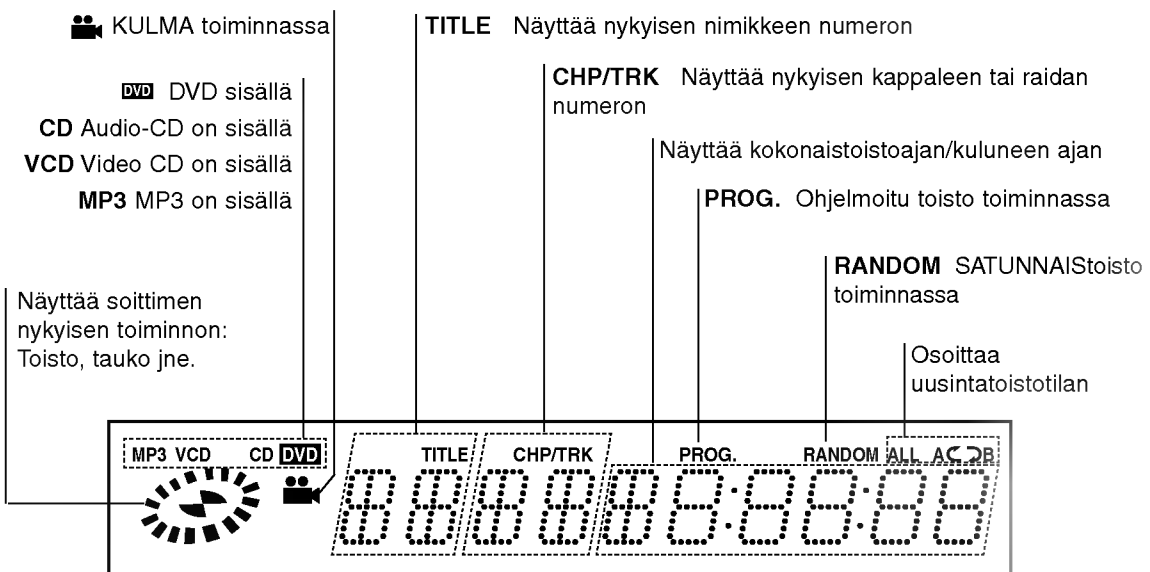

Kaukosäädin

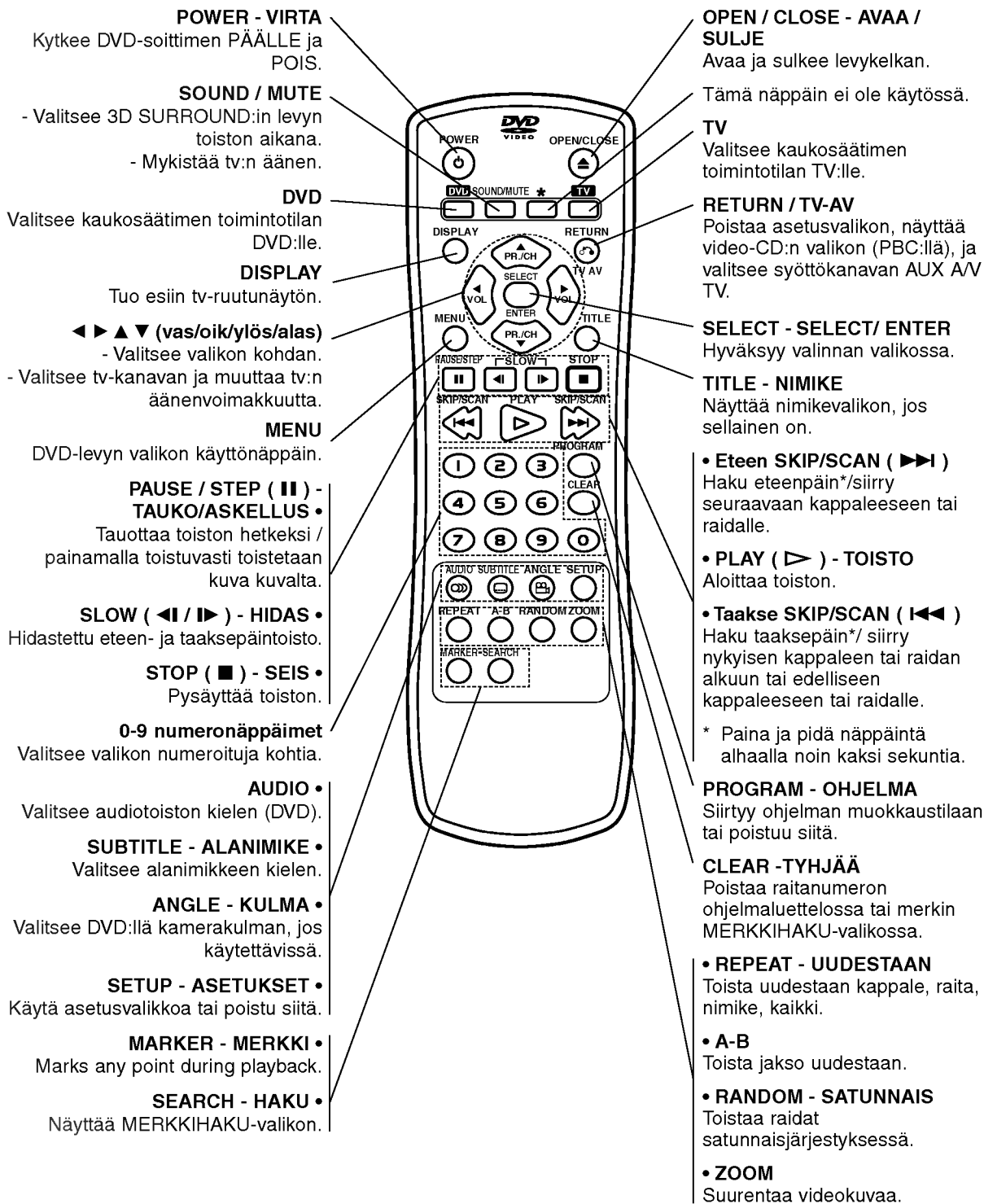

Takapaneeli

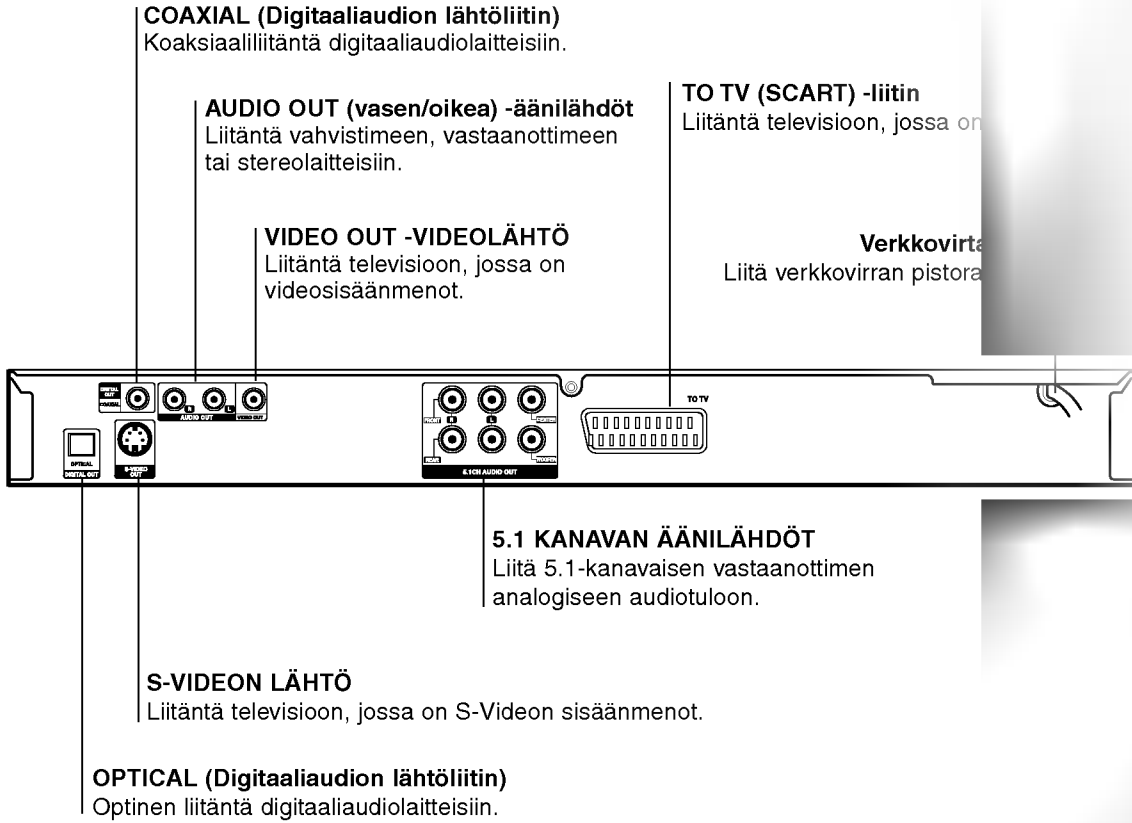

Älä koske takapaneelin liittimien sisällä olevia piikkejä. Staattisen varauksen purkautuminen voi vaurioittaa laitetta pysyvästi.

Kaukosäätimen käyttö

Kohdista kaukosäädin kaukoanturiin ja paina näppäimiä.

Kaukosäätimen paristojen asennus

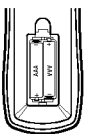

Irrota paristokotelon kuori kaukosäätimen takaa ja laita sisään kaksi (koko AAA) paristoa \oplus ja \ominus oikein suunnattuina.



Vaara:

- Älä koskaan käytä vanhoja tai uusia paristoja tai eri tyyppisiä paristoja, kuten vakio-, alkali- ja nikkeliakkuja.
- Ennen kaukosäätimen käyttämistä paina kaukosäätimen näppäimiä DVD tai TV:n kaukosäätimen näppäimiä.

Asennus ja asetukset

Soittimen alkuasetukset

Lähellä olevan television, videonauhurin tai radion kuva tai ääni voivat vääristyä toiston aikana. Siirrä tässä tapauksessa laite kauemmaksi televisiosta, videonauhurista tai radiosta tai ota levy pois ja sammuta laite.

DVD-soittimen liitännät

Soitin voidaan liittää monella tavalla riippuen televisiostasi ja muista liitettävistä laitteista. Lue lisätietoja liitännöistä television ja stereo- tai muiden laitteiden käyttöohjeista.

TV takaa

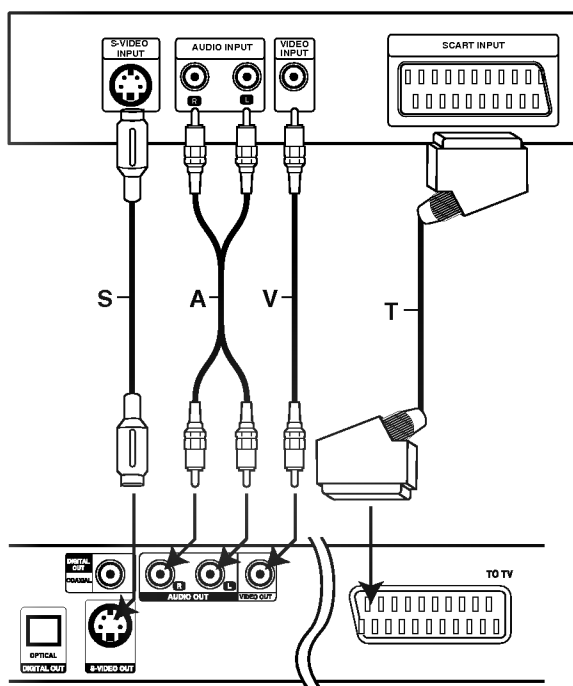

DVD-soitin takaa

Video- ja audioliitännät televisioon

Varmista, että DVD.-soitin on liitetty suoraan televisioon eikä videonauhuriin, muuten kopiointisuojausjärjestelmä saattaa vääristää DVD-kuva.

Video: Kytke DVD-soittimen VIDEO OUT -liitin videokaapelilla (V) television videotuloliittimeen.

S-Video: Kytke DVD-soittimen S-VIDEO OUT -liitin S-Videokaapelilla (S) television S-Videotuloon.

SCART: Kytke DVD-soittimen TO TV SCART -liittimestä SCART-kaapeli (T) television vastaavaan SCART-liittimeen.

Audioliitännät televisioon:

Kytke DVD-soittimen vasen ja oikea AUDIO OUT -liittimistä audiokaapelit television (A) vasempaan ja oikeaan audiotuloliittimeen. Älä liitä DVD-soittimen AUDIO OUT -lähtöä audiolaitteesi (nauhurin) äänisignaalin tuloliittimeen.

Audioliitäntä lisälaitteisiin

Liitä DVD-soitin lisälaitteisiin äänentoistoa varten.

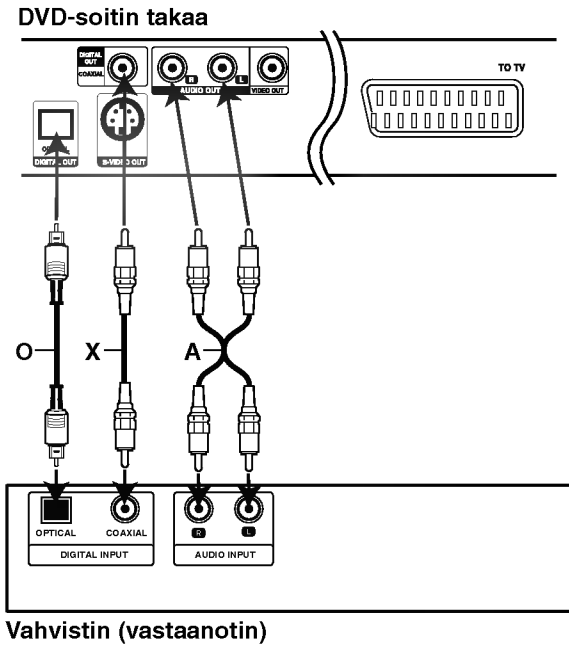

Vahvistin, jossa on kaksikanavainen analoginen stereo tai Dolby Pro Logic II / Pro Logic: Kytke DVD-soittimen vasen ja oikea AUDIO OUT -liittimistä audiokaapelit (A) vahvistimen, vastaanottimen tai stereolaitteiden vasempaan ja oikeaan audiotuloliittimeen.

Vahvistin, jossa on kaksikanavainen digitaalistereo (PCM) tai audio / video-vastaanotin, jossa on monikanavadekooderi (Dolby Digital™, MPEG 2, tai DTS): Kytke yksi DVD-soittimen DIGITAL AUDIO OUT -liittimistä (OPTINEN O tai KOAKSIAALI X) vastaavaan liittimeen vahvistimessa. Käytä lisävarusteena saatavaa digitaalista (optinen O tai koaksiaali X) audiokaapelia.

Digitaalinen monikanavaääni

Digitaalinen monikanavaääni antaa parhaan äänenlaadun. Tätä varten tarvittavat monikanavaisen audio/videovastaanottimen, joka tukee yhtä tai useampaa DVD-soittimesi tukemaa audioformaattia, kuten MPEG 2, Dolby Digital ja DTS. Tarkista tiedot vastaanottimen käyttöohjeista ja merkeistä vastaanottimen etulevyssä.



Huomautuksia

- Jos digitaalisen ulostulon audioformaatti ei vastaa vastaanottimesi ominaisuuksia, vastaanotin tuottaa kovaa, vääristynyttä ääntä tai ei tuota ääntä lainkaan.
- Kuusikanavainen Digital Surround -ääni on saatavissa digitaaliliitännän kautta vain, jos vastaanotin on varustettu digitaalisella monikanavadekooderilla.
- Painamalla AUDIO näet tv-ruutunäytössä nykyisen DVD:n audioformaatin.

Analoginen liitäntä monikanavaisen A/V-vastaanottimeen 6-kanavaisilla liittimillä (Dolby Digital): Tämä DVD-soitin sisältää monikanavadekooderin. Sen ansiosta voidaan toistaa monikanavaisella surround-äänellä tallennettuja DVD-levyjä ilman lisädekooderia.

Tee tarvittavat ääniasetukset analogiselle lähdölle ja kaiutinasetukset asetusvalikossa. Ks. sivu 26.

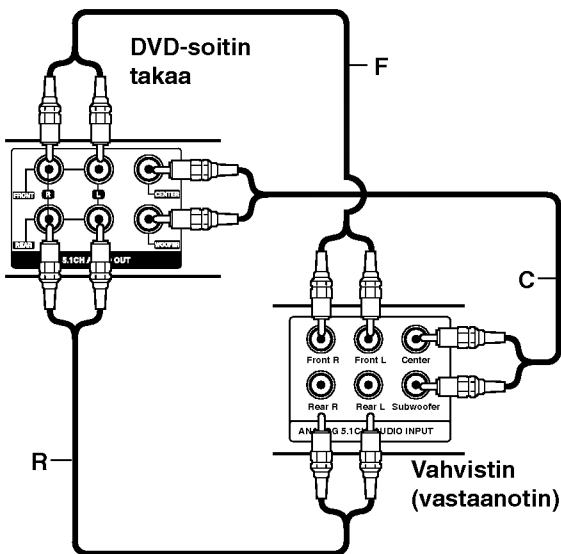

Tv-ruutunäyttö

Tv-ruutunäytössä voidaan nähdä toiston yleistilanne. Valikosta voidaan muuttaa joitakin kohteita. Tv-ruutunäytön käyttö:

1. Paina toiston aikana DISPLAY.
2. Valitse haluttu kohde painamalla ▲ / ▼. Valittu kohde korostuu.
3. Muuta asetusta painamalla ◀ / ▶. Voit käyttää myös numeronäppäimiä, jos niistä on apua (esim. syöttää nimikkeen numeron). Joidenkin toimintojen asetus suoritetaan painamalla SELECT/ENTER.



Huomautuksia

- Joillakin levyillä ei ehkä ole kaikkia seuraavassa esitettyjä toimintoja.
- Jos mitään näppäintä ei paineta 10 sekuntiin, tv-ruutunäyttö häviää.

Tilapäiset palautekentän kuvakkeet

- Nimike uudesta
- Toista jakso uudesta
- Syötä merkki
- Merkkihakuvalikko
- Jatka toistoa tästä kohdasta
- Toiminto estetty tai ei ole käytettävissä

Esimerkki: Tv-ruutunäyttö toistettaessa DVD:tä

Kohteet	Toiminto / tehtävä	Valintatapa
Nimikkeen numero	Näyttää nykyisen nimikkeen numeron ja nimikkeiden kokonaismäärän ja siirtyy haluttuun nimikenumeroon.	◀ / ▶, numerot tai SELECT / ENTER
Kappaleen numero	Näyttää nykyisen kappaleen numeron ja kappaleiden kokonaismäärän ja siirtyy haluttuun kappaleennumeroon.	◀ / ▶, numerot tai SELECT / ENTER
Aikahaku	Näyttää kuluneen toistoajan ja etsii kuluneen ajan perusteella.	Numerot, SELECT/ENTER
Audiokieli ja digitaalinen audio Lähtötila	Näyttää nykyisen ääniraidan kielen, koodausmenetelmän, kanavan numeron ja muuttaa asetuksia.	◀ / ▶ tai AUDIO
Alanimikkeen kieli	Näyttää nykyisen alanimikkeiden kielen ja muuttaa asetuksia.	◀ / ▶ tai SUBTITLE
Kulma	Näyttää nykyisen kulman numeron, kulmien kokonaismäärän ja muuttaa kulmaa.	◀ / ▶ tai ANGLE
Ääni	Näyttää nykyisen äänitilan ja muuttaa asetuksia.	◀ / ▶ tai SOUND

Esimerkki: Tv-ruutunäyttö toistettaessa VCD:tä

Kohteet	Toiminto / tehtävä	Valintatapa
Raidan numero	Näyttää nykyisen raidan numeron, raitojen kokonaismäärän ja PBC On -tilan ja siirtyy haluttuun raidan numeroon.	◀ / ▶, numerot tai SELECT / ENTER
Kellonaika	Näyttää kuluneen toistoajan (vain näytössä).	-
Audiokanava	Näyttää audiokanavan ja vaihtaa audiokanavaa.	◀ / ▶ tai AUDIO
Ääni	Näyttää nykyisen äänitilan ja muuttaa asetuksia.	◀ / ▶ tai SOUND

Alkuasetukset

Asetusvalikosta voit tehdä erilaisia säätöjä kohteille, kuten kuvalle ja äänelle. Voit myös asettaa kielen alanimikkeille ja asetusvalikolle monien muiden asioiden lisäksi. Kaikista asetusvalikon kohteista on tietoja sivuilla 13 – 15.

Näin saat valikon esiin ja poistut siitä:

Siirry asetusvalikkoon painamalla SETUP. Takaisin aloitusnäyttöruutuun pääsee painamalla SETUP toisen kerran.

Siirtyminen seuraavalle tasolle:

Paina ► kaukosäätimessä.

Siirtyminen takaisin edelliselle tasolle:

Paina ◀ kaukosäätimessä.

Peruskäyttö

1. Paina SETUP. Esiin tulee asetusvalikko.
2. Valitse haluttu vaihtoehto painamalla ▲ / ▼, ja siirry sitten toiselle tasolle painamalla ►. Ruudussa näkyvät valitun kohteen nykyiset asetukset sekä asetusvaihtoehto (-ehdot).
3. Valitse haluttu toinen vaihtoehto painamalla ▲ / ▼, ja siirry sitten kolmannelle tasolle painamalla ►.
4. Valitse haluttu asetus painamalla ▲ / ▼, ja vahvista sitten valinta painamalla SELECT/ENTER. Jotkut kohteet vaativat lisätoimia.
5. Palaa asetusvalikkoon painamalla SETUP, RETURN tai PLAY.

Kieli (LANGUAGE)

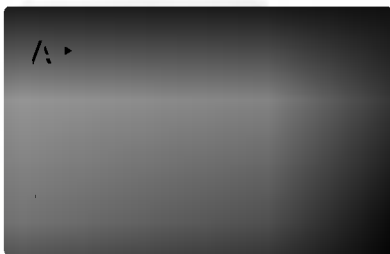

Menu Language

Valitse kieli asetusvalikolle ja tv-ruutunäytölle.

Disc Audio / Disc Subtitle / Disc Menu

Valitse levyn ääniraidalle (disc audio), alanimikkeille ja valikolle haluamasi kieli.

Original (Alkuperäinen): Tarkoittaa alkuperäistä kieltä, jolla levy tallennettiin.

Other (Muu): Valitse jokin toinen kieli numeronäppäimillä vastaava 4-numeroinen luku viiteluvun kielikoodien luettelosta ja syötä koodi sitten painamalla SELECT/ENTER. Jos syötät väärän kielikoodin, paina CLEAR.

Näyttö (DISPLAY)

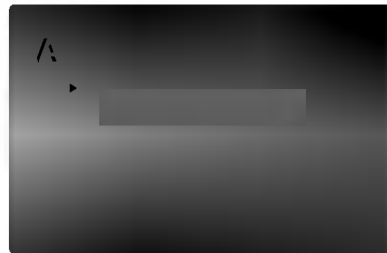

TV Aspect (TV:n kuvasuhde)

4:3: Valitse tämä, kun 4:3 vakio televisio on liitetty.

16:9: Valitse tämä, kun 16:9 laajakulmatelevisio on liitetty.

Display Mode (Näyttötila)

Näyttötila on asetettavissa vain, kun tv:n kuvasuhteeksi on asetettu "4:3".

Letterbox: Näyttää kuvan siten, että kuvaruudun ylä- ja alareunassa on palkit.

Panscan: Näyttää automaattisesti laajakuvan koko kuvaruudulla ja leikkaa pois osat, jotka eivät sovi ruutuun.

AUDIO

Kullakin DVD-levyllä on monia erilaisia vaihtoehtoja audiolähdölle. Säädä soittimen AUDIO-vaihtoehdot käyttämäsi äänentoistojärjestelmän mukaiseksi.

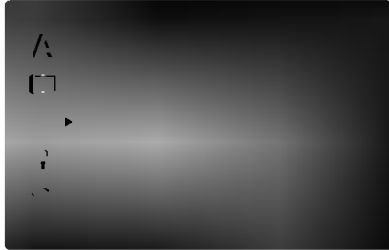

Dolby Digital / DTS / MPEG

Bitstream: Valitse "Bitstream", jos liität DVD-soittimen DIGITAL OUT -liittimen vahvistimeen tai muuhun laitteeseen, jossa on Dolby Digital, DTS- tai MPEG-dekooderi.

PCM (Dolby Digital:ille / MPEG:ille): Valitse tämä, kun laitteeseen on liitetty kaksikanavainen digitaalistereovahvistin. Dolby Digital:illa tai MPEG:illä koodatut DVD:t muunnetaan automaattisesti kaksikanavaiseksi PCM-ääneksi.

Off (DTS:lle): Jos valitset "Off", ei DTS-signaalia lähetetä DIGITAL OUT -lähtöliittimestä.

Sample Freq. (samplaustaajuus)

Jos vastaanottimesi tai vahvistimesi ei kykene käsittelemään 96 KHz signaaleja, valitse 48 KHz. Kun tämä valinta on tehty, tämä laite muuntaa automaattisesti kaikki 96 KHz signaalit 48 KHz signaaleiksi, jotta järjestelmä voi dekodata ne.

Jos vastaanottimesi tai vahvistimesi kykenee käsittelemään 96 KHz signaaleja, valitse 96 KHz. Kun tämä valinta on tehty, laite päästää kaikki signaalityypit läpi muuntamatta niitä enempää.

Tarkista vahvistimen tiedoista sen toimintakyky.

5.1 Speaker Setup

Valitse kaiutinasetukset, kuten äänenvoimakkuuden tasapaino ja etäisyydet, tai testaa kaiutinasetuksia.

Speaker settings are only active on the Analog. Kaiutinasetukset ovat aktiivisia vain analogisessa monikanavalähdössä. (Ks. "Kaiutinasetukset" sivulla 26.)

Dynamiikka-alueen säätö (DRC)

DVD-tallennusmuodossa kuulet ohjelman ääniraidan mahdollisimman tarkkana ja todenmukaisena esityksenä digitaalisen audiotekniikan ansiosta. Saatat kuitenkin haluta supistaa audioulostulon dynamiikka-aluetta (kovimpien ja hiljaisimpien äänien välistä eroa). Siten voit kuunnella elokuvan ääntä alemmalla äänenvoimakkuudella menettämättä äänen selkeyttä. Aseta DRC päälle tätä ominaisuutta varten.

Vocal

Aseta Vocal päälle vain silloin, kun toistetaan monikanavaista karaoke-DVD-levyä. Levyn karaokekanavat sekoittuvat normaaliin stereoääneen.

Muut (OTHERS)

PBC- ja autotoiston asetuksia voi muuttaa.



PBC

Aseta toistonhallinta (PBC) päälle (On) tai pois (Off).

On: PBC-toiminnolla varustetut Video CD:t toistetaan PBC:n mukaan.

Off: PBC-toiminnolla varustetut Video CD:t toistetaan samaan tapaan kuin audio-CD:t.

Automaattitoisto (Auto Play)

Voit säätää DVD-soittimen niin, että DVD-levyn toisto alkaa automaattisesti aina, kun DVD-levy laitetaan sisään.

Jos Auto Play -automaattitoisto on päällä (On), tämä DVD-soitin etsii nimikkeen, jonka soittoaika on pisin, ja soittaa sitten nimikkeen automaattisesti.

On: Auto Play -toiminto on päällä.

Off: Auto Play -toiminto ei ole päällä.



Huomautus: Auto Play -toiminto ei ehkä toimi joillakin DVD-levyillä.

Lukitus (Vanhemmat valvovat)(LOCK)



Rating (Luokitus)

Eräillä levyillä on lapsille katsottavaksi sopimattomia kohtauksia. Useilla tällaisilla levyillä on Parental Control -vanhempien valvontatietoja, jotka koskevat koko levyä tai sen joitakin kohtauksia. Elokuvat ja kohtaukset on luokitettu asteikolla 1 - 8 maasta riippuen. Joillakin levyillä tarjolla on vaihtoehtoina sopivampia kohtauksia.

Parental Control -toiminnolla voit estää lapsiasi toistamasta kohtauksia, joiden luokitus on asettamaasi luokitusrajaa alempi, ja siten lapset eivät kykene katselemaan sopimattomana pitämääsi aineistoa.

1. Valitse luokitus ("Rating") LOCK-valikosta ja paina sitten ►.
2. Päästäksesi toimintoihin Rating - Luokitus, Password - Salasana ja Country Code - Maakoodi syötä 4-numeroinen itse luomasi turvasalasana uudelleen. Jos et ole vielä syöttänyt turvasalasanaa, laite pyytää nyt sinua tekemään sen.

Syötä 4-numeroinen salasana ja paina SELECT/ENTER. Syötä se uudelleen ja vahvista painamalla SELECT/ENTER. Jos teet virheen ennen kuin painat SELECT/ENTER, paina CLEAR.

3. Valitse luokitus väliltä 1 - 8 näppäimillä ▲ / ▼.

Rating 1-8: Rating one (1) has the most restrictions and rating eight (8) is the least restrictive.

Unlock - Avaa lukitus

Jos valitset lukituksen avauksen (Unlock), Parental Control -valvonta ei ole toiminnassa ka leivyn voi toistaa kokonaan.



Huomautus: Jos asetat soittimeen luokituksen, kaikki saman tai alemman luokituksen kohtaukset toistetaan. Korkeamman luokituksen kohtauksia ei toisteta, ellei levyllä ole tarjolla

vaihtoehtoisia kohtauksia. Vaihtoehdon luokituksen täytyy olla sama tai alempi. Jos sopivaa vaihtoehtoa ei löydy, toisto pysähtyy. Toistaaksesi levyä täytyy syöttää 4-numeroinen salasana tai muuttaa luokitustasoa.

4. Vahvista luokitusvalintasi painamalla SELECT/ENTER ja poistu sitten valikosta painamalla SETUP.

Password (Salasana (turvakoodi))

Voit syöttää salasanan tai muuttaa sitä.

1. Valitse Password ("Salasana") LOCK-valikosta ja paina sitten ►.
2. Noudata "Luokituksen" vaihetta 2 vasemmalla. "Change - Muuta" tai "New - Uusi" korostuu.
3. Syötä uusi 4-numeroinen koodi ja paina sitten SELECT/ENTER. Vahvista syöttämällä uudelleen.
4. Poistu valikosta painamalla SETUP.

Jos unohdat turvakoodisi

Jos unohdat turvakoodisi, voit poistaa sen seuraavalla tavalla:

1. Siirry asetusvalikkoon painamalla SETUP.
2. Syötä 6-numeroinen luku "210499", ja turvakoodi on poistettu.
3. Syötä uusi koodi kuten edellä neuvotaan.

Country Code (Maakoodi)

Syötä sen maan/alueen koodi, jonka standardeilla DVD-videolevy on luokitettu. Tiedot koodeista ovat luvussa "Viitetiedot".

1. Valitse Maakoodi ("Country Code") LOCK-valikosta ja paina sitten ►.
2. Noudata "Luokituksen" vaihetta 2 vasemmalla.
3. Valitse ensimmäinen merkki näppäimillä ▲ / ▼.
4. Siirrä kohdistinta näppäimellä ►, ja valitse seuraava merkki näppäimillä ▲ / ▼.
5. Vahvista maakoodin valinta painamalla SELECT/ENTER.

Käyttö

Toisto DVD:llä tai Video CD:llä

Toiston asetukset

1. Kytke virta televisioon ja valitse DVD-soittimeen liitetty videon sisääntulolähde.
2. Kytke virta audiolaitteisiin (jos niitä on liitetty) ja valitse DVD-soittimeen liitetty syöttölähde.
3. Avaa levykelkka painamalla OPEN/CLOSE, ja laita haluamasi levy alustalle toistopuoli alaspäin.
4. Sulje levykelkka painamalla OPEN/CLOSE. Toisto alkaa automaattisesti. Jos toisto ei ala, paina PLAY.

Joissakin tapauksessa saattaa esiin tulla levyn valikko.

DVD

Valitse katseltavaksi haluamasi nimike/kappale näppäimillä ◀ ▶ ▲ ▼, ja aloita sitten toisto painamalla SELECT/ENTER. Palaa valikkoikkunaan painamalla TITLE tai MENU.screen.

VCD

Valitse numeropainikkeilla katsottavaksi haluamasi raita, ja palaa valikkoikkunaan painamalla RETURN. Valikkoasetukset ja toiminnot voivat olla erilaisia. Noudata valikkonäyttö sivujen ohjeita. Voit myös asettaa toistonhallinnan (PBC) pois päältä (Off) sivun 14 ohjeiden mukaan.



Huomautuksia

- Jos vanhempien valvonta on asetettu, eikä levy vastaa luokitusasetuksia, täytyy syöttää oikea salasana. (Ks. "Lock" sivulla 15.)
- DVD-levyillä voi olla aluekoodi. Soittimesi ei toista levyjä, joiden aluekoodi on eri kuin soittimellasi. Tämän soittimen aluekoodi on 2 (kaksi).

Perusominaisuudet



Huomautus: Ellei toisin mainita, kaikissa kuvatuissa toiminnoissa käytetään kaukosäädintä. Joitakin toimintoja voi suorittaa myös asetusvalikosta.

Siirtyminen toiseen NIMIKKEESEEN **DVD**

Kun levyllä on useampia nimikkeitä kuin yksi, voit siirtyä toiseen nimikkeeseen. Toiston päätyttyä paina DISPLAY, ja valitse sitten uuden nimikkeen numero numeronäppäimillä (0-9) tai näppäimillä ◀ / ▶.

Voit toistaa minkä tahansa nimikkeen syöttämällä sen numeron toiston pysähdyttyä.

Siirtyminen toiseen

KAPPALEESEEN/RAIDALLE **DVD** **VCD**

Kun levyn nimikkeellä on useampia kappaleita kuin yksi tai levyllä on useampia raitoja kuin yksi, voit siirtyä toiseen kappaleeseen/raitaan seuraavasti:

- Valitse seuraava kappale/raita tai palaa nykyisen kappaleen/raidan alkuun painamalla SKIP/SCAN ◀◀ tai ▶▶ toiston aikana.
- Palaa edelliseen kappaleeseen/edelliselle raidalle painamalla SKIP/SCAN ◀◀ lyhyesti kaksi kertaa.
- Voit siirtyä suoraan mihin tahansa kappaleeseen DVD:n toiston aikana painamalla DISPLAY, ja valitse kappalekuvake/raitakuvake painamalla ▲ / ▼. Syötä sitten kappaleen/raidan numero numeronäppäimillä tai näppäimillä ◀ / ▶.

Haku **DVD** **VCD**

1. Paina ja pidä alhaalla SKIP/SCAN ◀◀ tai ▶▶ noin kaksi sekuntia toiston aikana.
2. Valitse haluttu nopeus painamalla ja pitämällä alhaalla SKIP/SCAN ◀◀ tai ▶▶ toistuvasti. DVD; X2, X4, X16 tai X100
Video CD; X2, X4 tai X8
3. Poistu HAKU-tilasta painamalla PLAY.

Pysäytyskuva ja kuva kovalta toisto

DVD VCD

1. Paina toiston aikana kaukosäätimen PAUSE/STEP-näppäintä.
2. Painamalla PAUSE/STEP toistuvasti kuva etenee kuva kerrallaan.
3. Poistu pysäytyskuvatilasta painamalla PLAY.

Hidastus **DVD VCD**

1. Paina SLOW - HIDAS (◀ tai ▶) toiston aikana.
2. Valitse haluttu nopeus näppäimillä SLOW - HIDAS (◀ tai ▶). 1/16, 1/8, 1/4 tai 1/2 taaksepäin tai eteenpäin.
3. Poistu hidastustilasta painamalla PLAY.



Huomautus: VCD:ssä ei ole hidastettua taaksepäintoistoa.

Satunnais **VCD**

1. Paina toiston aikana RANDOM - SATUNNAIS. Laite aloittaa automaattisesti satunnaistoiston ja näyttöikkunaan ilmestyy viesti RANDOM.
2. Poistu painamalla RANDOM uudelleen.



Vihje: Jos painat SKIP/SCAN ▶▶ satunnaistoiston aikana, laite valitsee toisen nimikkeen (raidan) ja jatkaa satunnaistoistoa.



Huomautuksia: PBC:llä varustetulla Video CD:llä valitse valikosta PCB pois päältä (Off), jos haluat käyttää uudestaantoimintaa (Ks "PBC" sivulla 14).

Uudestaan **DVD VCD**

Voit toistaa uudestaan nimikkeen/kappaleen/kaikki/raidan levyltä.

Valitse haluttu uudestaantoistotila painamalla toiston aikana toistuvasti REPEAT.

DVD Videolevyt - uudestaan kappale/nimike/ei

- Kappale: toistaa uudestaan nykyisen kappaleen.
- Nimike: toistaa uudestaan nykyisen nimikkeen.
- Off : ei toista uudestaan.

Video CD:t -- Uudestaan raita/kaikki/ei

- Raita : toistaa uudestaan nykyisen raidan
- Kaikki : toistaa uudestaan levyn kaikki raidat.
- Off : ei toista uudestaan.



Huomautuksia:

- PBC:llä varustetulla Video CD:llä valitse valikosta PCB pois päältä (Off), jos haluat käyttää uudestaantoimintaa (Ks. "PBC" sivulla 14).
- Jos kappaleen/raidan uudestaantoiston aikana painat SKIP - HYPPIY (▶▶), uudestaantoisto peruuntuu.

Uudestaan A-B **DVD VCD**

Jakson toisto uudestaan.

1. Paina haluamassasi aloituskohdassa A-B. Tv-ruutuun ilmestyy hetkeksi " A -".
2. Paina haluamassasi lopetuskohdassa uudestaan A-B. Tv-ruutuun ilmestyy hetkeksi "A-B", ja jakson toisto uudestaan alkaa.
3. Peruuta painamalla A-B uudestaan.

3D Surround **DVD VCD**

Tämä tuottaa 3D Surround -vaikutelman, joka jäljittelee monikanavaista äänentoistoa kahdesta tavallisesti stereokaiuttimesta (viiden tai useamman kaiuttimen sijasta, jotka tavallisesti tarvitaan monikanavaäänien kuunteluun kotiteatterijärjestelmissä).

1. Valitse toiston aikana "3D SUR" painamalla SOUND.
2. Kytke 3D Surround -vaikutelma pois päältä painamalla SOUND ja valitsemalla "Normal".

Aikahaku **DVD VCD**

Aloittaa toiston mistä tahansa valitusta levyn ajankohdasta.

1. Paina toiston aikana DISPLAY. Esiin tulee kuvaruutunäyttö. Aikahakulaatikko näyttää kuluneen toistoajan.
2. Vallitse kellokuvake painamalla 10 sekunnin kuluessa ▲ / ▼ ja näyttöön tulee "-:--:--".
3. Syötä vasemmalta oikealle halutun aloitushetken tunnit, minuutit ja sekunnit. Jos syötät väriä numeroita, poista syöttämäsi numerot painamalla CLEAR. Syötä sitten oikeat numerot.
4. Vahvista painamalla SELECT/ENTER. Toisto alkaa valitusta ajankohdasta automaattisesti. Jos syötit väärän ajan, toisto jatkuu nykyisestä kohdasta.

Audiokanavan vaihtaminen **VCD**

Voit kuunnella eri audiokanavia (Stereo, Left (Vasen) tai Right (Oikea)) painamalla toiston aikana toistuvasti AUDIO.

Zoom **DVD** **VCD**

Zoom-toiminto suurentaa videokuvaa.

1. Käynnistä zoomaustoiminto painamalla ZOOM toiston tai pysäytyskuvan toiston aikana. Kuvan oikeaan alareunaan tulee hetkeksi neliömäinen kehys.
2. Joka kerta painaessasi ZOOM-näppäintä televisiokuva vaihtuu seuraavassa järjestyksessä: 400% koko → 1600% koko → multizoom-tila → normaali koko
3. Siirrä zoomattua kuvaa (400% tai 1600%) näppäimillä ◀ ▶ ▲ ▼ tai suurennä tai pienennä kuvaa multizoom-tilan avulla.
4. Palaa normaalitoistoon painamalla CLEAR, kunnes normaalikuva palautuu.



Huomautus: Zoom-toiminto ei ehkä toimi joillakin DVD-levyillä.

Merkkihaku **DVD** **VCD**

Marker-merkin syöttö

Voit aloittaa toiston enintään yhdeksästä muistiin tallennetusta kohdasta. Syötä merkki painamalla MARKER levyn halutussa kohdassa. Merkki-kuvake tulee tv-ruudulle hetkeksi. Toistamalla toimenpiteen voit syöttää enintään yhdeksän merkkiä.

Merkityn kohtauksen haku esiin tai poisto

1. Toiston aikana paina SEARCH. TV-ruudulle ilmestyy merkkihakuvalikko.
2. Valitse haettava tai poistettava merkinnumero painamalla 10 sekunnin kuluessa ◀ / ▶.
3. Toisto alkaa merkitystä kohtauksesta painamalla SELECT/ENTER. Tai paina CLEAR, ja merkinnumero pyyhkiytyy pois luettelosta.
4. Voit toistaa minkä merkityn kohdan tahansa syöttämällä sen numeron merkkihakuvalikkoon.

DVD:n erikoisominaisuudet

DVD-videolevyjen sisällön tarkistus: Valikot

DVD-levyillä voi olla valikoita, joilla voit käyttää erikoistoimintoja. Pääset levyn valikkoon painamalla MENU. Syötä vastaava numero tai korosta valintasi käyttämällä painikkeita ◀ ▶ ▲ ▼. Paina sitten SELECT/ENTER.

Nimikevalikko **DVD**

1. Paina TITLE. Jos kyseisellä nimikkeellä on valikko, valikko ilmestyy ruutuun. Muuten esiin tulee levyn valikko.
2. Valikossa voi olla toimintoja, kuten kamerakulmia, puhuttuja kieliä ja alanimikevaihtoehtoja sekä nimikkeen kappaleita.
3. Poistu painamalla TITLE.

Disc Menu Levyvalikko **DVD**

Levyvalikko tulee näyttöön painamalla MENU. Poistu painamalla MENU uudelleen.

Kamerakulma **DVD**

Jos levyllä on eri kamerakulmista kuvattuja jaksoja, voit vaihtaa eri kamerakulmiin toiston aikana. Valitse haluttu kulma painamalla toiston aikana toistuvasti ANGLE. Huomaa, että näyttöön ilmestyy nykyisen kulman numero.



Vihje: Kulmailmaisoin vilkkuu tv-ruudussa eri kuvakulmista tallennetuissa kohtauksissa osoittamassa, että kuvakulman vaihto on mahdollista.

Audiokielen vaihtaminen **DVD**

Paina toiston aikana toistuvasti AUDIO, ja kuulet eri audiokieliä tai audioraitoja.

Alanimikkeet **DVD**

Näet eri alanimikekielet painamalla toiston aikana toistuvasti SUBTITLE.



Huomautus: Jos merkki ∅ ilmestyy, ominaisuutta ei ole käytettävissä levyllä.

Audio CD- tai MP3/WMA-levyjen toisto

DVD-soitin voi toistaa MP3/WMA-formaatin tallenteita CD-ROM, CD-R tai CD-RW -levyiltä.

Audio CD

Kun laitat sisään ääni-CD:n, tv-ruutuun ilmestyy valikko. Valitse raita painamalla ▲ / ▼ ja aloita sitten toisto painamalla PLAY tai SELECT/ENTER.

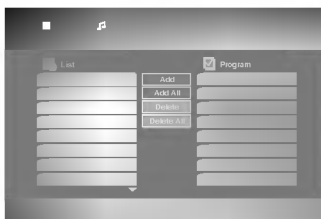

MP3 / WMA

1. Valitse kansio painamalla ▲ / ▼, ja katso sitten kansion sisältö painamalla SELECT/ENTER.
2. Valitse raita painamalla ▲ / ▼ ja paina sitten PLAY tai SELECT/ENTER. Toisto alkaa.



Vihjeitä:

- Jos olet MP3/WMA-valikon tiedostoluettelossa ja haluat palata Kansio-luetteloon, korosta näppäimillä ▲ / ▼,  ja paina SELECT/ENTER.
- Siirry seuraavalle / edelliselle sivulle painamalla ja pitämällä alhaalla ▼ / ▲.
- Jos CD:llä on sekä MP3/WMA-tiedostoja että JPEG-tiedostoja, voit vuorotella MP3/WMA- ja JPEG-valikon välillä. Painamalla TITLE korostuu sana MP3/WMA tai JPEG valikon yläreunassa. Valitse sitten näppäimillä ◀ / ▶ MP3/WMA tai JPEG, ja paina sitten SELECT/ENTER.

Tämän soittimen kanssa yhteensopivien MP3 / WMA -levyjen rajoitukset ovat:

- Näytteitystaajuus: rajoissa 8-48 kHz (MP3), rajoissa 22-48 kHz (WMA)
- Siirtonopeus: rajoissa 32 - 320 kbps (MP3), 40 - 192kbps (WMA)
- Soitin ei kykene lukemaan MP3/WMA-tiedostoa, jonka tarkennin ei ole ".mp3" / "wma".
- CD-R:n fyysinen formaatti tulee olla ISO 9660
- Jos tallennat MP3/WMA-tiedostoja ohjelmalla, joka ei kykene luomaan tiedostojärjestelmää (esim. Direct-CD), MP3 / WMA-tiedostoja on mahdotonta toistaa. Suositamme, että käytätte Easy-CD Creator:ia, joka luo levyille ISO 9660 tiedostojärjestelmän.
- Tiedostonimien tulee olla enintään 8-merkkisiä ja niissä tulee olla tarkennin .mp3 tai .wma.
- Niissä ei saa olla erikoismerkkejä, kuten / ? . * : " < > | jne.
- Levyn tiedostojen kokonaismäärän tulee olla alle 999.

Tämä DVD-soitin edellyttää mahdollisimman hyvän toistolaadun saavuttamiseksi levyjen ja tallenteiden vastaavan eräitä teknisiä standardeja. Tehdastallenteiset DVD-levyt tehdään automaattisesti näiden standardeihin. Tallennukseen sopivia levyformaatteja on useita erilaisia (mukaan lukien MP3 tai WMA-tiedostoja sisältävät CD-R -levyt), ja niiltä edellytetään eräitä ennalta määrättyjä seikkoja (ks. edellä) yhteensopivan toiston varmistamiseksi.

Asiakkaiden tulee huomioida, että MP3 / WMA-tiedostojen ja musiikin lataamiseen internetistä tarvitaan lupa. Yhtiöllämme ei ole mitään oikeuksia sellaisen luvan myöntämiseen. Lupa tulee aina hankkia tekijänoikeuksien omistajalta.

Audio CD ja MP3 / WMA-levyjen ominaisuudet

Tauko

1. Paina toiston aikana PAUSE/STEP.
2. Palaa toistoon painamalla PLAY tai paina PAUSE/STEP uudelleen.

Siirtyminen toiselle raidalle

1. Valitse seuraava raita tai palaa nykyisen raidan alkuun painamalla SKIP/SCAN (I◀◀ tai ▶▶I) lyhyesti toiston aikana.
2. Palaa edelliselle raidalle painamalla SKIP/SCAN I◀◀ lyhyesti kaksi kertaa.
3. Voit toistaa minkä tahansa raidan syöttämällä sen numeron.

Uudestaan raita/kaikki/ei

Voit toistaa uudestaan nimikkeen/kappaleen/kaikki/raidan levyllä.

1. Paina levyn toiston aikana REPEAT. Uudestaan-kuvake ilmestyy.
2. Valitse haluttu uudestaantoistotila painamalla REPEAT.
 - Raita: toistaa uudestaan nykyisen raidan
 - Kaikki: toistaa uudestaan levyn kaikki raidat.
 - Off: ei toista uudestaan.



Huomautus: Jos raidan uudestaantoiston aikana painat kerran SKIP - HYPY (▶▶I), uudestaantoisto peruuntuu.

Haku

1. Paina ja pidä alhaalla SKIP/SCAN (I◀◀ tai ▶▶I) noin kaksi sekuntia toiston aikana.
2. Valitse haluttu nopeus painamalla ja pitämällä alhaalla SKIP/SCAN (I◀◀ tai ▶▶I) toistuvasti: X2, X4, X8 taaksepäin tai eteenpäin.
3. Poistu HAKU-tilasta painamalla PLAY.

Satunnais

1. Paina RANDOM toiston aikana. Laite aloittaa heti satunnaistoiston ja näyttöikkunaan sekä valikkoikkunaan ilmestyy viesti RANDOM.
2. Palaa normaalitoistoon painamalla RANDOM toistuvasti, kunnes RANDOM häviää näyttöikkunasta.



Vihje: Jos painat SKIP/SCAN ▶▶I satunnaistoiston aikana, laite valitsee toisen raidan ja jatkaa satunnaistoistoa.

3D Surround

Tämä laite voi tuottaa 3D Surround -vaikutelman, joka jäljittelee monikanavaista äänentoistoa kahdesta tavallisesti stereokaiuttimesta viiden tai useamman kaiuttimen sijasta, jotka tavallisesti tarvitaan monikanavaäänien kuunteluun kotiteatterijärjestelmissä.

1. Paina toiston aikana SOUND, ja valitse 3D SUR .
2. Kytke 3D Surround -vaikutelma pois päältä painamalla uudelleen SOUND.

Uudestaan A-B

1. Voit uudestaantoistaa jakson painamalla levyn toiston aikana haluamassasi aloituskohdassa A-B. Valikkoikkunaan ilmestyy uudestaan Uudestaan-kuvake ja "A".
2. Paina haluamassasi lopetuskohdassa uudestaan A-B. Valikkoikkunaan ilmestyy Uudestaan-kuvake sekä "A B" ja jakson toisto alkaa toistuvasti.
3. Poistu jaksosta ja palaa normaalitoistoon painamalla A-B uudestaan. Valikkoikkunaan ilmestyy Uudestaan-kuvake.

JPEG-levyn katselu

Tämä DVD-soitin voi toistaa Kodak PICTURE CD-levyjä ja levyjä, joilla on JPEG-tiedostoja.

1. Laita sisään levy ja sulje levykelkka. Tv-ruutuun ilmestyy JPEG-valikko.



2. Valitse kansio painamalla ▲ / ▼, ja paina sitten SELECT/ENTER. Esiin tulee luettelo kansion tiedostoista. Jos olet tiedostoluettelossa ja haluat palata Kansioluetteloon, käytä kaukosäätimen näppäimiä ▲ / ▼, [Home] ja paina SELECT/ENTER.
3. Jos haluat katsella tiettyä tiedosto, korosta tiedosto näppäimillä ▲ / ▼, ja paina SELECT/ENTER tai PLAY. Diaesitys käynnistyy valitusta tiedostosta, jos Speed-nopeusvalinta ei ole pois päältä eli Off-tilassa. Jos haluat tiedoston katselun aikana siirtyä edelliseen valikkoon (JPEG-valikko), paina RETURN.



Vihjeitä:

- Siirry seuraavalle / edelliselle sivulle painamalla ja pitämällä alhaalla ▼ / ▲.
- Katselussa on neljä dianopeusvaihtoehtoa: >>> (Fast), >> (Normal), > (Slow) ja II (Off). Korosta nopeus näppäimillä ▲▼◀▶. Valitse sitten näppäimillä ◀ / ▶ käyttöösi haluamasi vaihtoehto, ja paina sitten SELECT/ENTER.
- Jos asetat Speed-nopeusvaihtoehdoksi Off, diaesitys ei ole käytössä.

Diaesitys

Korosta Slide Show (Diaesitys) näppäimillä ▲ ▼ ◀ ▶, ja paina sitten SELECT/ENTER.

Yminen toiseen tiedostoon

Siirry seuraavaan tai edelliseen tiedostoon painamalla SKIP/SCAN (◀◀ tai ▶▶), kun katselet kuvaa.

Pysäytyskuva

1. Paina diaesityksen aikana PAUSE/STEP. Soitin siirtyy nyt TAUKO-tilaan.
2. Palaa diaesitykseen painamalla PLAY tai paina PAUSE/STEP uudelleen.

Tämän soittimen kanssa yhteensopivien JPEG-levyjen rajoitukset ovat:

- Riippuen JPEG-tiedostojen koosta ja määrästä DVD-soittimelta saattaa kuluu pitkä aika levyn sisällön lukemiseen. Jos et näe kuvaruutunäyttöä muutaman minuutin kuluttua, jotkut tiedostoista saattavat olla liian suuria — pienennä JPEG-tiedostojen resoluutio alle 3760 x 3840 pikseliin, ja polta toinen levy.
- Levyn tiedostojen ja kansiodien kokonaismäärän tulee olla alle 999.
- Jotkut levyt saattavat olla yhteensopimattomia levyn erilaisen tallenneformaatin tai levyn kunnan johdosta.
- Varmista, että valittujen tiedostojen tarkentimet ovat .jpeg, kun kopioit ne CD-koosteeksi.
- Jos tiedostojen tarkentimina on ".jpe" tai ".jpeg", nimeä niiden tarkentimiksi ".jpg".
- Tämä DVD-soitin ei kykene lukemaan tiedostonimiä, joiden tarkennin ei ole ".jpg". Silti tiedostot näkyvät Windowsin selaimessa JPEG-kuvatiedostoina.

Ohjelmoitu toisto

Ohjelmointitoiminnolla voit tallentaa miltä levyllä tahansa suosikkiraitojasi soittimen muistiin. Ohjelmaan mahtuu 99 raitaa (Audio CD) tai 300 raitaa (MP3/WMA).

1. Laita levy sisään.

Audio CD ja MP3/WMA-levyt:

Esiin tulee alla olevan kaltainen Audio CD- tai MP3/WMA-valikko.

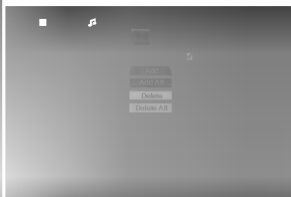

Audio CD -valikko

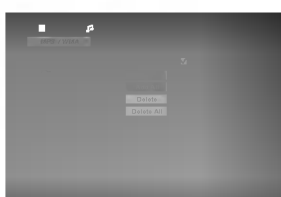

MP3/WMA-valikko

Video CD: Paina PROGRAM, kun toisto on pysähtynyt. Esiin tulee ohjelmavalikko. Poistu valikosta painamalla RETURN.



Huomautus: PBC:llä varustetulla Video CD:llä valitse valikosta PCB pois päältä (Off), jos haluat käyttää ohjelmoitua toistoa (Ks "PBC" sivulla 14).

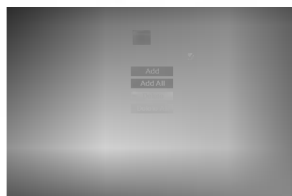

Video CD -valikko

2. Valitse luettelosta raita.
3. Paina PROGRAM. Tai valitse "Add"- Lisää - kuvake, ja sijoita sitten valittu raita ohjelmaluetteloon painamalla SELECT/ENTER. Lisää raitoja luetteloon toistamalla toimenpide.
Voit valita levyn kaikki raidat. Valitse "Add All - Lisää kaikki" -kuvake, ja paina sitten SELECT/ENTER.
4. Valitse raita, jonka haluat aloittavan toiston ohjelmaluettelosta. Siirry seuraavalle / edelliselle sivulle painamalla ja pitämällä alhaalla ▲ / ▼.

5. Aloita toisto painamalla PLAY tai SELECT/ENTER. Toisto alkaa siinä järjestyksessä, jossa ohjelmoit raidat, ja näyttöikkunaan tulee viesti "PROG". Toisto pysähtyy, kun kaikki ohjelmaluettelon raidat on toistettu kerran.

Ohjelmoidut raidat uudestaan

Voit toistaa uudestaan nimikkeeseen/kappaleen/kaikki/raidan levyllä.

1. Paina levyn toiston aikana REPEAT. Uudestaan-kuvake ilmestyy.
2. Valitse haluttu uudestaantoistotila painamalla REPEAT.
 - Raita : toistaa uudestaan nykyisen raidan
 - Kaikki : toistaa uudestaan levyn kaikki raidat.
 - Off : ei toista uudestaan.



Huomautus: Jos raidan uudestaantoiston aikana painat kerran SKIP - HYPPIY (▶▶), uudestaantoisto peruuntuu.

Raidan poistaminen ohjelmaluettelosta

1. Valitse näppäimillä ▲ ▼ ◀ ▶ raita, jonka haluat poistaa ohjelmaluettelosta.
2. Paina CLEAR. Tai valitse "Delete - Poista" - kuvake, ja sijoita sitten valittu raita ohjelmaluetteloon painamalla SELECT/ENTER. Pyyhi muita raitoja luettelosta toistamalla toimenpide.

Koko ohjelmaluettelon poistaminen

Valitse "Delete All - Poista kaikki", ja paina sitten SELECT/ENTER.

Levyn koko ohjelma pyyhkiytyy pois.



Huomautus: Ohjelmat tyhjennetään myös silloin, kun levy otetaan pois.

Paluu normaalitoistoon ohjelmoidusta toistosta

Valitse luettelosta raita, ja paina sitten SELECT/ENTER.

Näyttöruutuun ilmestyy viesti "PROG".

Lisäominaisuudet

Viime kohtauksen muisti

Tämä soitin muistaa viimeisen katsotun levyn viimeisen kohtauksen. Kohtaus säilyy muistissa, vaikka poistat levyn soittimesta tai katkaiset soittimesta virran. Jos lataat soittimeen levyn, jonka kohtaus on muistissa, kohtaus haetaan esiin automaattisesti.



Huomautus: Tämä soitin ei muista levyn kohtauksia, jos katkaiset soittimesta virran ennen kuin aloitat levyn toiston.

Ruudunsäästäjä

Ruudunsäästäjäkuva ilmestyy, kun jätät DVD-soittimen seis-tilaan noin viideksi minuutiksi. Kun ruudunsäästäjä on ollut päällä noin viisi minuuttia, DVD-soitin katkaisee automaattisesti itsestään virran.

Videotilan asetukset

Eräillä levyillä toistokuva saattaa vilkkua tai suorilla viivoilla näkyä pisteen ryömintää. Se merkitsee, että pystyinterpolaatio tai lomitus eivät sovi täysin yhteen levyn kanssa. Tässä tapauksessa kuvan laatua saattaa parantaa videotilan muutos.

Vaihda videotila painamalla DISPLAY ja pitämällä se alhaalla noin 3 sekuntia levyn toiston aikana. Uuden videotilan ilmaisin tulee tv-ruutunäyttöön. Tarkista, onko videon laatu parantunut. Voit toistaa edellä kuvatun menettelyn, kunnes kuvan laatu on haluttu.

Videotilantilojen järjestys. Auto → Film → Video
Kun kytket laitteesta virran pois, videotila palaa alkuoletusasetukseen (Auto).

Auto: DVD-videon lähdeaineisto (elokuva tai videoaineisto) määritetään levyn tiedoista.

Film: Sopii toistamaan elokuvaan tai videoon perustuvaa aineistoa, joka on tallennettu progressiivisella skannaustavalla.

Video: Sopii toistamaan sellaista videoon perustuvaa sisältöä, jossa on melko vähän liikettä.

Järjestelmän valinta

Sinun täytyy valita televisiollesi sopiva kuvajärjestelmä. Jos näyttöruutuun tulee viesti NO DISC, paina ja pidä alhaalla etupaneelissa PAUSE yli 5 sekuntia, jolloin voit valita kuvajärjestelmän (PAL, NTSC tai AUTO).

Television ohjaus

Kaukosäädin kykenee ohjaamaan DVD-soittimen lisäksi eräitä LG-television toimintoja.

1. Ennen kaukosäätimen käyttöä valitse käytettävä laite painamalla näppäimiä DVD tai TV.
2. Ohjaa televisiota näppäimillä **POWER**, **CH** (▲ / ▼), **VOL** (◀ / ▶), **MUTE** ja **TV AV**.

Kaukosäätökoodien asetus LG TV:lle

Tämä kaukosäädin tukee kahta kaukosäätökoodia LG-televisioille: Koodi 1 ja Koodi 2.

Koodi 1: LG-televisio, joka käyttää NTSC- tai multijärjestelmää.

Koodi 2: LG-televisio, joka käyttää PAL-järjestelmää.

Tehtaalta lähetettäessä kaukosäätimeen asetetaan Koodi 1. Kun haluat asettaa kaukosäätimeen Koodin 2, pidä alhaalla TV-näppäintä ja paina kaukosäätimen numeronäppäintä "2".

Kun haluat asettaa kaukosäätimeen takaisin Koodin 1, pidä alhaalla TV-näppäintä, ja paina kaukosäätimen numeronäppäintä "1".



Huomautuksia

- Jos kaukosäätimen paristot vaihdetaan, kun kaukosäätimeen on asetettu Koodi 2, koodiasetukseksi palautuu Koodi 1.
- Jos kaukosäädin ei toimi sinun omalla televisiollasi, kokeile toista koodia tai käytä LG-television mukana alunperin toimitettua kaukosäädintä.
- Koska valmistajat käyttävät monenlaisia koodeja, ei yhtiömme voi taata, että kaukosäädin toimii kaikilla LG-televisiomalleilla.

Hoito ja huolto

Lue tämän luvun tiedot ennen yhteyden ottamista huoltopisteeseen.

Laitteen käsittely

Laitteen kuljettaminen

Säilytä alkuperäinen tehtaan pahvilaatikko ja pakkausmateriaalit. Parhaan suojan laitetta kuljetettaessa saat, kun pakkaat laitteen takaisin tehtaan alkuperäispakkaukseen.

Näin pidät ulkopinnat puhtaina

- Älä käytä laitteen lähellä haihtuvia nesteitä, kuten hyönteissumutteita.
- Älä jätä kumi- tai muoviesineitä kosketukseen laitteen kanssa pitkäksi ajaksi, koska ne jättävät jälkiä pintaan.

Laitteen puhdistus

Puhdista soitin pehmeällä, kuivalla kangaspalalla. Jos pinnat ovat erittäin likaiset, kostuta pehmeä kangas miedolla pesuaineella.

Älä käytä vahvoja liuottimia, kuten alkoholia, bensiiniä tai ohenteita, koska voivat vaurioittaa laitteen pintaa.

Laitteen hoito

DVD-soitin on korkeatekninen tarkkuuslaite. Jos optinen lukulinssi ja levyaseman osat ovat likaiset tai kuluneet, kuvan laatu saattaa heikentyä.

Käyttöympäristöstä riippuen suositetaan säännöllistä tarkastusta ja huoltoa 1000 tunnin käyttövälein.

Lisätieto saat ottamalla yhteyden lähimpään vähittäismyyjään.

Vianetsintä

Oire	Mahdollinen syy	Korjaus
Ei virtaa.	<ul style="list-style-type: none"> • Verkkojohto on irrotettu. 	<ul style="list-style-type: none"> • Työnnä verkkojohdon pistoke kunnolla pistorasiaan.
Virta on kytketty, mutta DVD-soitin ei toimi.	<ul style="list-style-type: none"> • Laitteessa ei ole levyä. 	<ul style="list-style-type: none"> • Laita sisään levy (tarkista, että näyttöikkunaan syttyy DVD tai ääni-CD -ilmais.)
Ei kuvaa.	<ul style="list-style-type: none"> • Televisiota ei ole säädetty vastaanottamaan DVD-lähtösignaalia. 	<ul style="list-style-type: none"> • Valitse televisioon sopiva videon syöttötila.
	<ul style="list-style-type: none"> • Videokaapelia ei ole liitetty kunnolla. 	<ul style="list-style-type: none"> • Liitä videokaapeli kunnolla.
	<ul style="list-style-type: none"> • Liitetyn television virta on katkaistu. 	<ul style="list-style-type: none"> • Kytke televisioon virta.
Ei ääntä.	<ul style="list-style-type: none"> • Audiokaapelilla liitettyä laitetta ei ole säädetty ottamaan vastaan DVD-lähtösignaalia. 	<ul style="list-style-type: none"> • Valitse audiovahvistimeen oikea tulotila, jolloin voit kuunnella DVD-soittimesta lähtevää ääntä.
	<ul style="list-style-type: none"> • Audiokaapeleita ei ole liitetty kunnolla. 	<ul style="list-style-type: none"> • Liitä audiokaapeli kunnolla.
	<ul style="list-style-type: none"> • Audiokaapeleilla liitettyjen laitteiden virta on katkaistu. 	<ul style="list-style-type: none"> • Kytke virta audiokaapelilla liitettyyn laitteeseen.
	<ul style="list-style-type: none"> • AUDIO-äänivalinnat on asetettu väärin. 	<ul style="list-style-type: none"> • Aseta digitaalinen audiolähtö oikeaan asentoon, kytke sitten DVD-soitin uudelleen päälle painamalla POWER.
Toistokuva on heikko.	<ul style="list-style-type: none"> • Levy on likainen. 	<ul style="list-style-type: none"> • Puhdista levy.
DVD-soitin ei aloita toistoa.	<ul style="list-style-type: none"> • Laitteessa ei ole levyä. 	<ul style="list-style-type: none"> • Laita sisään levy (tarkista, että DVD-näyttöön syttyy DVD tai ääni-CD -ilmais.)
	<ul style="list-style-type: none"> • Laitteessa olevaa levyä ei voi toistaa. 	<ul style="list-style-type: none"> • Laita sisään toistokelpoinen levy (tarkista levytyyppi, värijärjestelmä ja aluekoodi.)
	<ul style="list-style-type: none"> • Levy on laitettu ylösalaisin. 	<ul style="list-style-type: none"> • Laita levy toistopuoli alaspäin.
	<ul style="list-style-type: none"> • Levyä ei ole laitettu ohjainten sisään. 	<ul style="list-style-type: none"> • Laita levy levykelkkaan oikein ohjaimien sisään.
	<ul style="list-style-type: none"> • Levy on likainen. 	<ul style="list-style-type: none"> • Puhdista levy.
	<ul style="list-style-type: none"> • Luokitustaso on asetettu. 	<ul style="list-style-type: none"> • Peruuta luokitustoiminto tai muuta luokitustasoa.
Kaukosäädin ei toimi kunnolla.	<ul style="list-style-type: none"> • Kaukosäädintä ei ole kohdistettu DVD-soittimen kaukoanturiin. 	<ul style="list-style-type: none"> • Kohdista kaukosäädin DVD-soittimen kaukoanturiin.
	<ul style="list-style-type: none"> • Kaukosäädin on liian kaukana DVD-soittimesta. 	<ul style="list-style-type: none"> • Käytä kaukosäädintä DVD-soittimen läheisyydessä.
	<ul style="list-style-type: none"> • Kaukosäätimen ja DVD-soittimen välissä on jokin este. 	<ul style="list-style-type: none"> • Poista este.
	<ul style="list-style-type: none"> • Kaukosäätimen paristot ovat lopussa. 	<ul style="list-style-type: none"> • Vaihda paristot uusiin.

Viitetiedot

Tässä luvussa on tärkeitä viitetietoja, joista on apua DVD-soittimen asetusten teossa.

Kaiutinasetukset

Tee sisäänrakennetulle 5.1-kanavan surround-dekooderille seuraavat asetukset.

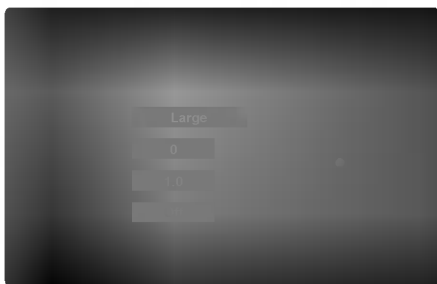

1. Paina SETUP. Esiin tulee asetuseräikkö.
2. Valitse haluttu AUDIO-vaihtoehto painamalla ▲ / ▼, ja siirry sitten toiselle tasolle painamalla ►.
3. Valitse kaiutinasetusten vaihtoehto painamalla ▲ / ▼, ja siirry sitten kolmannelle tasolle painamalla ►. Kohta "Select" korostuu.
4. 5.1 -kaiutinasetusten valikko tulee esiin painamalla SELECT/ENTER.
5. Valitse haluttu kaiutin painamalla ◀ / ▶.
6. Säädä vaihtoehtoja näppäimillä ▲ / ▼ / ◀ / ▶.
7. Vahvista valinta painamalla SELECT/ENTER. Palaa edelliseen valikkoon.

Kaiuttimien valinta (Speaker)

Valitse kaiutin, jota haluat säätää. (Etukaiuttimet (vasen), etukaiuttimet (oikea), keskikaiutin, takakaiuttimet (vasen), takakaiuttimet (oikea) ja bassokaiutin)

Koko (Size)

Valitse tila painamalla ◀ / ▶. (Large - Suuri, Small - Pieni tai None - Ei mitään)

Jos olet liittännyt järjestelmän matalataajuiseen kaiuttimeen, 100 Hz tai alle, valitse "Large - Suuri".

Jos olet liittännyt järjestelmään keskialueen kaiuttimen, 100 Hz tai yli, valitse "Small - Pieni". Jos et ole liittännyt bassokaiutinta, valitse aina etukaiuttimelle (V/O) asetus "Large - Suuri".

Jos et ole liittännyt tiettyä kaiutinta, valitse "None - Ei mitään".

Etukaiuttimien V/O kooksi voi asettaa "Large - Suuri" tai "Small - Pieni".

Jos etukaiuttimien V/O kooksi on asetettu "Small - Pieni", voidaan taka- ja keskikaiuttimien kooksi asettaa "Small - Pieni" tai "None - Ei mitään".

Bassokaiuttimen kooksi voi asettaa vain "Large - Suuri" tai "None - Ei mitään".

Voimakkuus (Volume)

Säädä valitun kaiuttimen äänenvoimakkuus painamalla ◀ / ▶. (-10dB - 0dB)

Etäisyys (Distance)

Liittäessäsi kaiuttimia DVD-soittimeen etäisyyden (Distance) asetuksilla kerrotaan kaiuttimille, kuinka pitkän matkan ääni joutuu kulkemaan saavuttaakseen kuuntelukohdan. Siten äänet kaikista kaiuttimista kohtaavat kuuntelijan samaan aikaan.

Säädä valitun kaiuttimen etäisyys (Distance) painamalla ◀ / ▶. (1 - 6 m tarkkuudella 0,5 m)

Testi (Test)

Testaa kunkin kaiuttimen signaalit painamalla ◀ / ▶. Säädä voimakkuus sopivaksi vastaamaan järjestelmään tallennettujen testisignaalien voimakkuuksia.

Front Left (L) → Center → Front Right (R)
→ Rear Left (R) → Rear Right (L) → Subwoofer

Voit säätää äänenvoimakkuuksia testiään kuuluessa valitsemalla ensin näppäimillä ▲ / ▼ Volume tai Speaker, ja sitten näppäimillä ◀ / ▶ voimakkuuden tai kaiuttimen tai kaiuttimien äänenvoimakkuudet kuulostavat samoilta kuuntelukohdasta.

Kun testiään kuuluessa säädät äänenvoimakkuutta, se pysähtyy kyseisen kaiutinkanavan kohdalle.

Viitetiedot

Tässä luvussa on tärkeitä viitetietoja, joista on apua DVD-soittimen asetusten teossa.

Kielikoodit

Tästä luettelosta voit syöttää haluamasi kielen seuraaviin alkuasetuksiin: Disc Audio, Disc Subtitle, Disc Menu

Koodi	Kieli	Koodi	Kieli	Koodi	Kieli	Koodi	Kieli
abhaasi	6566	fidji	7074	lingala	7678	singaleesi	8373
afari	6565	suomi	7073	liettua	7684	slovakki	8375
afrikaans	6570	ranska	7082	makedonia	7775	sloveeni	8376
albania	8381	friisi	7089	madagassi	7771	somali	8379
ameharik	6577	galitsia	7176	malajji	7783	espanja	6983
arabia	6582	georgia	7565	malajalam	7776	sudan	8385
armenia	7289	saksa	6869	malta	7784	suaheli	8387
assami	6583	kreikka	6976	maori	7773	ruotsi	8386
aymara	6588	eskimokieli	7576	marati	7782	tagalog	8476
azeri	6590	guarani	7178	moldavi	7779	tadzik	8471
bashkiiri	6665	gujarati	7185	mongoli	7778	tamili	8465
baski	6985	hausa	7265	nauru	7865	tataari	8484
bengali, bangla	6678	heprea	7387	nepali	7869	telugu	8469
bhutani	6890	hindi	7273	norja	7879	thai	8472
bihari	6672	unkari	7285	orija	7982	tiibetti	6679
bretoni	6682	islanti	7383	punjabi	8065	tigrinja	8473
bulgaria	6671	indonesia	7378	pashto, pushto	8083	tonga	8479
burma	7789	interlingua	7365	persia	7065	turkki	8482
valkovenäjä	6669	iiri	7165	puola	8076	turkmeni	8475
khmer	7577	italia	7384	portugali	8084	tvi	8487
katalaani	6765	japani	7465	ketsua	8185	ukraina	8575
kiina	9072	jaava	7487	reto-romania	8277	urdu	8582
korsika	6779	kannada	7578	romania	8279	usbekki	8590
kroatia	7282	kashmir	7583	venäjä	8285	vietnam	8673
tsekki	6783	kasakki	7575	samoa	8377	volapük	8679
tanska	6865	kirgiisi	7589	sanskriitti	8365	wales	6789
hollanti	7876	korea	7579	gaeli	7168	wolof	8779
englanti	6978	kurdi	7585	serbia	8382	khoisan	8872
esperanto	6979	palaung	7679	serbokroatia	8372	jiddish	7473
viro	6984	latina	7665	shona	8378	yoruba	8979
fääri	7079	latvia	7686	sindhi	8368	zulu	9085

Maakoodit

Syötä tästä luettelosta oman maasi koodi.

Maa	koodi	Maa	koodi	Maa	koodi	Maa	koodi
Afganistan	AF	Päiväntasaajan Guinea	GQ	Makedonia	MK	Saint Vincent ja Grenadiinit	VC
Albania	AL	Eritrea	ER	Madagaskar	MG	Samoa	WS
Algeria	DZ	Viro	EE	Malawi	MW	San Marino	SM
Amerikan Samoa	AS	Etiopia	ET	Malesia	MY	Saudi-Arabia	SA
Andorra	AD	Falklandinsaaret	FK	Malediivit	MV	Senegal	SN
Angola	AO	Färssaaret	FO	Mali	ML	Seychellit	SC
Anguilla	AI	Fidzi	FJ	Malta	MT	Sierra Leone	SL
Etelämanner	AQ	Suomi	FI	Marshallinsaaret	MH	Singapore	SG
Antigua ja Barbuda	AG	Entinen Tšekkoslovakia	CS	Martinique (Ranska)	MQ	Slovakia	SK
Argentiina	AR	Entinen SNTL	SU	Mauritania	MR	Slovenia	SI
Armenia	AM	Ranska	FR	Mauritius	MU	Salomonsaaret	SB
Aruba	AW	Ranska (Euroopan alueet)	FX	Mayotte	YT	Somalia	SO
Australia	AU	Ranskan Guyana	GF	Meksiko	MX	Etelä-Afrikka	ZA
Itävalta	AT	Ranskan eteläiset alueet	TF	Mikronesia	FM	Etelä-Korea	KR
Azerbaidzan	AZ	Gabon	GA	Moldavia	MD	Espanja	ES
Bahamas	BS	Gambia	GM	Monaco	MC	Sri Lanka	LK
Bahrain	BH	Georgia	GE	Mongolia	MN	Sudan	SD
Bangladesh	BD	Saksa	DE	Montserrat	MS	Suriname	SR
Barbados	BB	Ghana	GH	Mosambik	MZ	Svalbard ja Jan Mayen	SJ
Valkovenäjä	BY	Gibraltar	GR	Myanmar	MM	Swazimaa	SZ
Belgia	BE	Iso-Britannia	GB	Namibia	NA	Ruotsi	SE
Belize	BZ	Kreikka	GR	Nauru	NR	Sveitsi	CH
Benin	BJ	Grönlanti	GL	Nepal	NP	Syyria	SY
Bermuda	BM	Grenada	GD	Alankomaat	NL	Tadzikistan	TJ
Bhutan	BT	Guadeloupe (Ranskan)	GP	Alankomaiden Antillit	AN	Taiwan	TW
Bolivia	BO	Guam (USA)	GU	Uusi-Kaledonia (Ranska)	NC	Tansania	TZ
Bosnia-Herzegovina	BA	Guatemala	GT	Uusi-Seelanti	NZ	Thaimaa	TH
Botsvana	BW	Guinea	GN	Nicaragua	NI	Togo	TG
Bouvet-saari	BV	Guinea Bissau	GW	Nigeri	NE	Tokelau	TK
Brasilia	BR	Guyana	GY	Nigeria	NG	Tonga	TO
Brittiläiset Intian valtameren alueet	IO	Haiti HT		Niuesaari	NU	Trinidad ja Tobago	TT
Brunei Darussalam	BN	Heard ja McDonald -saaret	HM	Norfolkinsaari	NF	Tunisia	TN
Bulgaria	BG	Honduras	HN	Pohjois-Korea	KP	Turkki	TR
Burkina Faso	BF	Hongkong	HK	Pohjois-Mariaanit	MP	Turkmenistan	TM
Burundi	BI	Unkari	HU	Norja	NO	Turks- ja Caicos-saaret	TC
Kambodza	KH	Islanti	IS	Oman	OM	SAARET Tuvalu	TV
Kamerun	CM	Intia	IN	Pakistan	PK	Uganda	UG
Kanada	CA	Indonesia	ID	Palau	PW	Ukraina	UA
Kap Verde	CV	Iran	IR	Panama	PA	Yhdistyneet Arabiemiraatit	AE
Cayman-saaret	KY	Irak	IQ	Papua-Uusi-Guinea	PG	Yhdistyneet Kuningaskunnat	UK
Keski-Afrikan Tasavalta	CF	Irlanti	IE	Paraguay	PY	Yhdysvallat	US
Tsad	TD	Israel	IL	Peru	PE	Uruguay	UY
Chile	CL	Italia	IT	Filippiinit	PH	Yhdysvaltain Tyynenmeren erillisaaret	UM
Kiina	CN	Norsunluurannikko	CI	Pitcairn	PN	Uzbekistan	UZ
Joulusaaret (Keeling)	CC	Jamaica	JM	Puola	PL	Vanuatu	VU
Kolumbia	CO	Japani	JP	Polynesia (Ranska)	PF	Vatikaanivaltio	VA
Komorit	KM	Jordania	JO	Portugali	PT	Venezuela	VE
Kongo	CG	Kazakstan	KZ	Puerto Rico	PR	Vietnam	VN
Cookin saaret	CK	Kenia	KE	Qatar	QA	Neitsytsaaret (Britannia)	VG
Costa Rica	CR	Kiribati	KI	Reunion (Ranska)	RE	Neitsytsaaret (USA)	VI
Kroatia	HR	Kuwait	KW	Romania	RO	Wallis ja Futunasaaret	WF
Kuuba	CU	Kirgisia	KG	Venäjä Federatio	RU	Länsi-Sahara	EH
Kypros	CY	Laos	LA	Ruanda	RW	Jemen	YE
Tsekki	CZ	Latvia	LV	S. Georgia & S. Sandwich -saaret	GS	Jugoslavia	YU
Tanska	DK	Libanon	LB	Saint Helena	SH	Zaire	ZR
Djibouti	DJ	Lesoto	LS	Saint Kitts & Nevis Anguilla	KN	Sambia	ZM
Dominica	DM	Liberia	LR	Saint Lucia	LC	Zimbabwe	ZW
Dominikaaninen Tasavalta	DO	Libya	LY	Saint-Pierre ja Miquelon	PM		
Itä-Timor	TP	Liechtenstein	LI	Saint Tome ja Principe	ST		
Ecuador	EC	Liettua	LT				
Egypti	EG	Luxemburg	LU				
El Salvador	SV	Macao	MO				

Tekniset tiedot

Yleistä

Käyttöjännite	AC 110-240 V, 50/60 Hz
Tehonkulutus	14W
Ulkomitat (noin)	430 x 48 x 242 mm (16,9 x 1,9 x 9,5 tuumaa) (l x k x s)
Paino (noin)	2,34 kg (5,2 lbs)
Käyttölämpötila	5 °C – 35 °C (5,00 °C – 35,00 °C)
Käyttötilan kosteus	5 % – 90 %

Järjestelmä

Laser	Puolijohdelaser
Signaalijärjestelmä	PAL / NTSC
Taajuusvaste	DVD (PCM 96 kHz): 8 Hz - 44 kHz DVD (PCM 48 kHz): 8 Hz - 22 kHz CD: 8 Hz - 20 kHz
Signaalikohinasuhde	Yli 100 dB (vain ANALOG OUT -liittimissä)
Harmoninen särö	Alle 0,008%
Dynamiikka-alue	Enemmän kuin 90 dB (DVD/CD)

Lähdöt

VIDEO OUT -lähtö	1,0 V (p-p), 75 Ω, negatiivinen synkr., RCA-liitin x 1 / SCART (TO TV) -liitin
S-VIDEO OUT -lähtö	(Y) 1,0 V (p-p), 75 Ω, negatiivinen synkr., Mini DIN 4-pin x 1 (C) 0,3 V (p-p) 75 ohmia
Digitaalinen audiolähtö (koaksiaali)	0,5 V (p-p), 75 Ω, RCA-liitin x 1
Digitaalinen audiolähtö (optinen)	3,0 V (p-p), 75 Ω, optinen liitin x 1
Analoginen audiolähtö	2,0 Vrms (1 KHz, 0 dB), 600 Ω, RCA-liitin (V, O) x 1 / SCART (TO TV) -liitin

Lisävarusteet

Videokaapeli	1
Audiokaapeli	1
Kaukosäädin	1
Paristot	2



Huomautus: Muotoilu ja tekniset arvot voivat muuttua ilman eri ilmoitusta.

Valmistettu Dolby Laboratories:n lisenssillä. "Dolby", "Pro Logic", ja kaksois-D -kuvake ovat Dolby Laboratories:n tavaramerkkejä.

DTS ja DTS Digital Out ovat Digital Theater Systems, Inc:n tavaramerkkejä.



DVD-SPELARE

BRUKSANVISNING

MODELL : DVD6196



Innan du ansluter, startar eller gör några inställningar av produkten läs igenom hela den här bruksanvisningen noggrant.



VAR FÖRSIKTIG
RISK FÖR ELEKTRISKA
STÖTAR ÖPPNA INTE



Varning: För att minska risk för elektriska stötar, avlägsna inte apparatens hölje eller bakstycke. Det finns inga delar inuti som användaren själv kan justera. Överlåt underhåll och reparationer till personer med lämplig utbildning.



Varning: För att minska risken för brand eller elektriska stötar, se till att apparaten inte utsätts för droppande eller stänkande vatten, regn eller annan fukt. Placera inte vattenfyllda objekt, så som vaser, på apparaten.

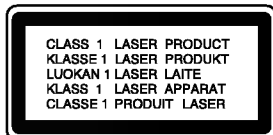

Varning: Den här DVD-spelaren fungerar med hjälp av ett lasersystem. Om du använder kontrollerna, gör ändringar eller utför procedurer på annat sätt än det som här beskrivs kan detta leda till att du utsätts för farlig strålning.



Varning: För att förhindra att du utsätts för direkt laserstrålning öppna inte höljet. Laserstrålningen blir synlig när höljet är öppet.



Varning: Titta aldrig rakt in i laserstrålen.



Var försiktig: Placera inte den här apparaten i ett litet utrymme så som en bokhylla eller liknande.



Den här produkten har tillverkats för att uppfylla de normer för radiostörning som beskrivs i EC-DIREKTIV 89/336/EC, 93/68/EC och 73/23/EC.

SERIENUMMER:

Serienumret finns på enhetens baksida. Detta nummer är unikt för den här enheten och gäller inte andra enheter. Skriv ned den information som frågas efter här och behåll den här bruksanvisningen som ett köpebevis.

Modellnummer _____

Serienummer _____

Inköpsdatum _____

Inledning

Inledning 4

Symboler som används i den här bruksanvisningen	4
Om symboldisplayen ☹	4
Om skivor	4
Skötsel av skivor	4
Förvaring av skivor	4
Rengöring av skivor	4
Typer av spelbara skivor	5
Regionskod	5
Skivrelaterade termer	6
Frontpanel	7
Displayfönster	7
Fjärrkontroll	8
Bakpanel	9
Fjärrkontrollstyrning	9
Installering av batterier i fjärrkontrollen	9

Installering och konfigurering . . . 10

Konfigurera spelaren	10
Anslutningar av DVD-spelaren	10
Video- och audioanslutningar till din TV	10
Audioanslutning till din TV	10
Audioanslutningar till tillvalsutrustning	11
Skärmdisplay	12
Fältikoner för tillfällig feedback	12
De första inställningarna	13
Allmän drift	13
Språk (LANGUAGE)	13
• Menu Language	13
• Disc Audio / Disc Subtitle / Disc Menu	13
DISPLAY	13
• TV Aspect (TV-fotmat)	13
• Display Mode (Displayläge)	13
AUDIO	14
• Dolby Digital / DTS / MPEG	14
• Sample Freq. (Sampelfrekvens (Frekvens))	14
• 5.1 Speaker Setup	14
• Dynamic Range Control (DRC)	14
• Vocal (sång)	14
OTHERS (Annat)	14
• PBC	14
• Auto Play	14
LOCK (Föräldrakontroll)	15
• Rating (Betyg)	15
• Password (Lösenord (Säkerhetskod))	15
• Country Code (Landskod)	15

Drift 16

Spela en DVD eller video-CD-skiva	16
konfigurering av uppspelning	16
Allmänna egenskaper	16
Gå till en annan TITEL	16

Gå till ett annat KAPITEL/SPÅR	16
Sök	16
Stillbild och uppspelning scen för scen	17
Slow Motion	17
Randomisering	17
Repeat	17
Repeat A-B	17
3D Surround	17
Tidsökning	17
Ändra audiokanal	18
Zoom	18
Märkessökning	18

Speciella DVD-funktioner 18

Kontrollera innehållet på DVD-skivor: menyer	18
Titelmeny	18
Skivmeny	18
Kameravinkel	18
Ändra audiospråk	18
Textremсор	18

Spela en audio-cd eller en MP3/WMA-skiva 19

Egenskaper hos Audio-CD och MP3 / WMA 20

Paus	20
Gå till ett annat spår	20
Repeat spår/Alla/Av	20
Sök	20
Randomisering	20
3D Surround	20
Repeat A-B	20

Titta på en JPEG-skiva 21

Bildserie	21
Gå till en annan fil	21
Stillbild	21

Programmerad uppspelning 22

Uppropa programmerade spår	22
Ta bort ett spår från programlistan	22
Radera hela programlistan	22

Ytterligare egenskaper 23

Minne för sista scenen	23
Skärmsläckare	23
Videoinställningss	23
Val av system	23
Kontrollera TV:n	23
Ställa in fjärrkontrollkoderna för en LG-TV	23

Underhåll och service 24

Hantera apparaten	24
• Vid frakt av apparaten	24
• Rengöring av utvändiga ytor	24
Rengöring av apparaten	24
Underhåll av apparaten	24
Felsökning	25

Referens 26

Konfigurera högtalare	26
Språkkoder	27
Landskoder	28
Specifikationer	29

Inledning

Läs igenom den här bruksanvisningen noga och behåll den för framtida användning.

Den här bruksanvisningen ger information om drift och underhåll av din DVD-spelare. Om du behöver lämna in apparaten på service, kontakta en auktoriserad reparatör.

Symboler som används i den här bruksanvisningen



Blixtsymbolen varnar dig för att innanför produktens hölje finns farlig spänning som kan göra en risk för elektriska stötar.



Utropstecknet vill uppmärksamma dig på att det finns viktiga instruktioner om underhåll/service.



Anger att det finns faror som kan orsaka skada på apparaten eller annan materiell skada.



Observera: Avser uppmärksamma dig på speciell information eller speciella driftegenskaper.



Tips: Anger att det är ett tips eller annan information för att göra uppgiften lättare.

En avdelning med någon av följande symboler i titeln kan endast användas till skivor som har denna symbol.

-  DVD-skivor
-  Video-CD
-  Audio-CD
-  MP3-skivor
-  WMA-skivor
-  JPEG-skivor

Om symboldisplayen

“  ” kan visas på din TV-skärm under drift och anger att den funktion som beskrivs i den här bruksanvisningen inte är tillgänglig för just den DVD-skivan.

Om skivorna

Skötsel av skivorna

Rör inte skivans uppspelningssida. Håll skivan i dess kanter så att den inte får några fingeravtryck. Sätt aldrig papper eller tejp på skivan.



Förvaring av skivor

När du har spelat en skiva, placera den i sitt fodral. Lämna inte skivorna i direkt solljus eller på varma platser och lämna dem aldrig i en parkerad bil som står i solen.

Rengöring av skivor

Fingeravtryck och damm på skivorna kan göra att bild- och ljudkvaliteten försämras. Innan du börjar spela skivan rengör den med en ren trasa. Torka av skivan från mitten och utåt.



Använd inte starka lösningsmedel som till exempel alkohol, bensen, thinner, rengöringsmedel som säljs i butikerna eller antistatiska sprayer som är avsedda för äldre vinylskivor.

Typer av spelbara skivor



DVD
(skivor på 8 cm / 12 cm)



Video-CD (VCD)
(skivor på 8 cm / 12 cm)



Audio-CD
(skivor på 8 cm / 12 cm)

Vidare kan man spela DVD -R / DVD \pm RW, Kodak Picture-CD, SVCD och CD-R / CD-RW med audiotitlar, MP3, WMA och/eller JPEG-filer.



Observera

- Beroende på inspelningsutrustning eller själva CD-R/RW-skivan (eller DVD -R/ \pm RW) kan vissa CD-R/RW (eller DVD -R/ \pm RW) inte spelas på apparaten.
- Fäst ingen försegling eller etikett på någon sida av skivan (varken på översidan eller på uppspelningssidan).
- Använd inte CD-skivor med ojämn form (tex. hjärtformade eller åttakantiga) eftersom detta kan leda till att fel uppstår.



Om DVD och video-CD

- Vissa av uppspelningsfunktionerna hos DVD och video-CD-skivor har programmerats av tillverkaren. Den här apparaten spelar upp DVD och video-CD-skivor i enlighet med hur den programmerats av tillverkaren, därför kan det hända att vissa uppspelningsegenskaper inte är tillgängliga och att andra funktioner har lagts till.
- Se medföljande instruktioner till varje DVD- och video-CD-skiva.
- En del DVD-skivor som har tillverkats i affärssyften kan inte spelas på den här apparaten.

Regionskod

Den här DVD-spelare har utformats och tillverkats för att spela upp DVD-skivor med regionskod "2". Den här apparaten kan endast spela upp DVD-skivor som är märkta "2" eller "ALL".



Om regionskoder

- Alla världens regioner har tilldelats en speciell DVD-regionkod.
- På de flesta DVD-skivor finns en glob med ett eller flera siffror som syns tydligt på omslaget. De här siffrorna ska stämma överens med din DVD-spelares regionskod för att du ska kunna spela den skivan.
- Om du försöker spela upp en DVD-skiva med en annan regionskod än din DVD-spelares regionskod visas meddelandet "Check Regional Code" på TV-skärmen.
- På vissa DVD-skivor finns ingen etikett med regionskod även om uppspelning av dessa begränsas av regioner.

Om Copyrights:

Det är enligt lag förbjudet att kopiera, sända, visa, kabelsända, spela för publik och hyra ut upphovsrättskyddat material utan tillstånd. Den här produkten har en kopieringsskyddsfunktion som har utvecklats av Macrovision. Kopieringsskydd har spelats in på vissa skivor. Om du spelar av och sedan spelar upp en sådan skiva kommer ett ljud att höras. Den här produkten använder teknologi för kopieringsskydd som skyddas av vissa patent i USA och andra upphovsrättigheter som innehas av Macrovision Corporation och andra ägare. Denna teknologi används med tillstånd av Macrovision Corporation, och är endast avsedd för användning av enskilda personer och annan begränsad visning om inte annat anges av Macrovision Corporation. Det är förbjudet att försöka kopiera produkten eller montera isär den i syfte att studera hur den är uppbyggd.

Skivrelaterade termer

DVD -R / DVD ±RW

DVD -R är två olika standard för DVD och andra enheter med inspelningsmöjligheter. Det här formatet innebär att man endast kan spela in information på DVD-skivan en enda gång. DVD +RW och DVD -RW är två format för omskrivningsbara media, dvs. att DVD-innehållet kan raderas och spelas in igen. Ensidiga skivor kan innehålla upp till 4,38 gigabyte och tvåsidiga skivor kan innehålla dubbelt så mycket. Det finns inga ensidiga inspelningsbara skivor med dual layer.

VCD (video-CD)

På en VCD finns det plats för upp till 74 minuter (650 MB) eller 80 minuter (700 MB) MPEG-1 full-motion-video tillsammans med stereoljud av hög kvalitet.

MPEG

MPEG är ett internationellt format för video och audiokompression. MPEG-1 används för att koda video för VCD och ger möjlighet att spela in flerkanaligt surroundljud som till exempel PCM, Dolby Digital, DTS och MPEG-audio.

MP3

MP3 är ett populärt komprimeringsformat som används för digitala ljudfiler och ger väldigt hög kvalitet nära CD-kvalitet.

WMA

Windows media audio-fil. En typ av kodning / avkodning som har utvecklats av Microsoft Corp.

JPEG

Joint Pictures Expert Group. JPEG är ett komprimerat filformat som gör det möjligt att spara bilder utan begränsningar för antalet färger.

PBC: Playback Control (gäller endast video-CD)

PBC finns för video-CD (VCD) version 2.0 skivformat. Med hjälp av PBC kan du interagera med system med hjälp av menyer, sökfunktioner eller andra typiska datorlika funktioner. Dessutom finns det möjlighet att spela upp stillbilder med hög upplösning som finns på skivan. VCD-skivor som inte har (Version 1.1) fungerar på samma sätt som audio-CD.

Titel (gäller endast DVD-skivor)

En titel är oftast en avdelning av DVD-skivan. Till exempel så skulle huvudfunktionen kunna vara titel 1, en dokumentär där man beskriver hur filmen gjordes kan vara titel 2 och intervjuer med medverkande kan vara titel 3. Varje titel har ett referensnummer som gör det möjligt för dig att lätt hitta den.

Kapitel (endast DVD)

Ett kapitel är en del av en titel som till exempel en filmscen eller en av de olika intervjuerna. Varje kapitel har ett kapitelnummer för att du lättare ska kunna hitta det. På en del skivor finns inga kapitel.

Scen (VCD)

På en video-CD med PBC-funktioner (playback control) kallas rörliga bilder och stillbilder "scener". Varje scen visas på menyskärmen och tilldelas ett scennummer för att du ska kunna hitta den scen du letar efter. En scen består av ett eller flera spår.

Spår

Ett distinkt element för audiovisuell information, som till exempel bild eller ljudspår för ett visst språk (DVD) eller ett musikstycke på en video eller audio-CD. Varje spår ges ett spårnummer för att du ska kunna hitta det spår du vill. DVD-skivor gör det möjligt att ha ett videospår (med flera vinklar och flera audiospår).

Frontpanel

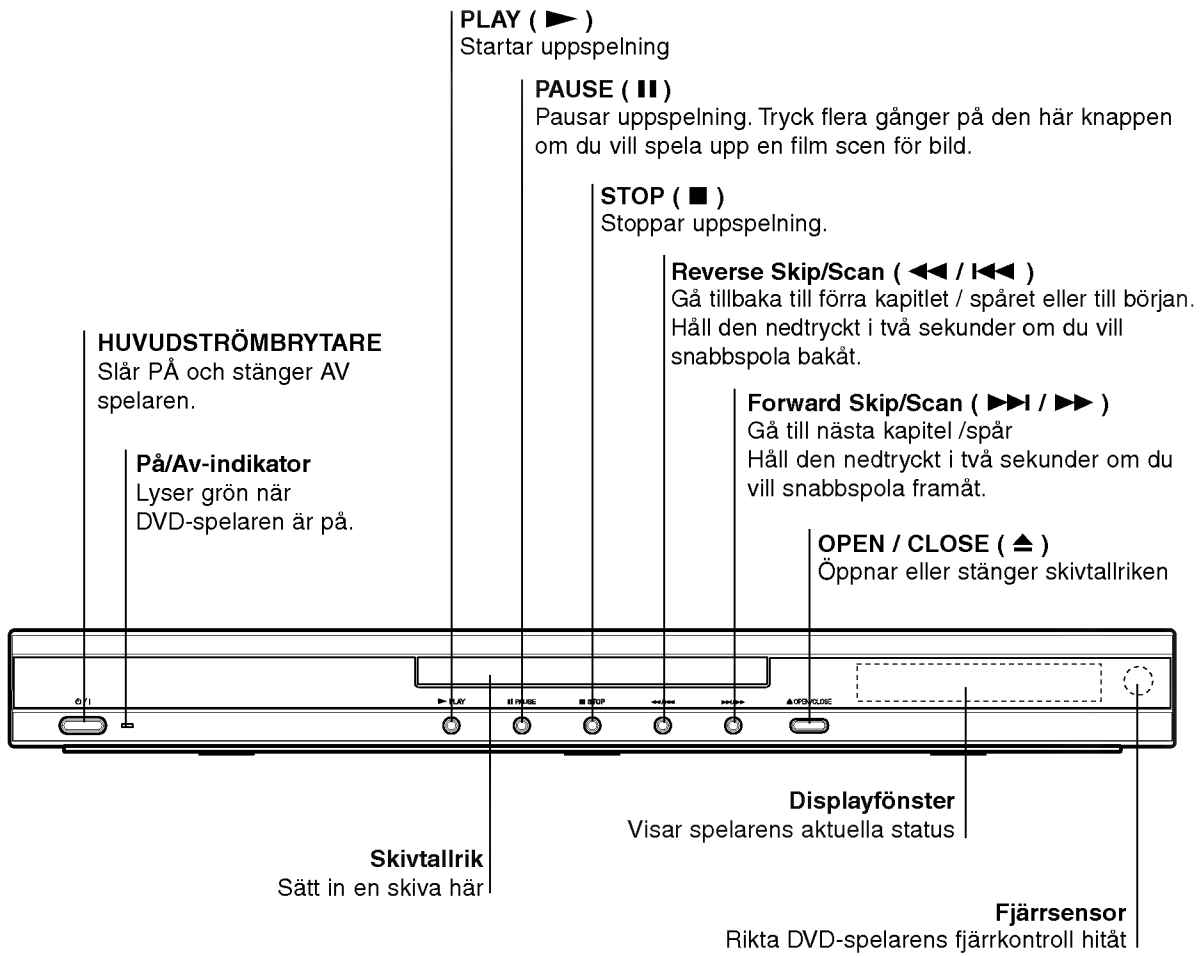

Displayfönster

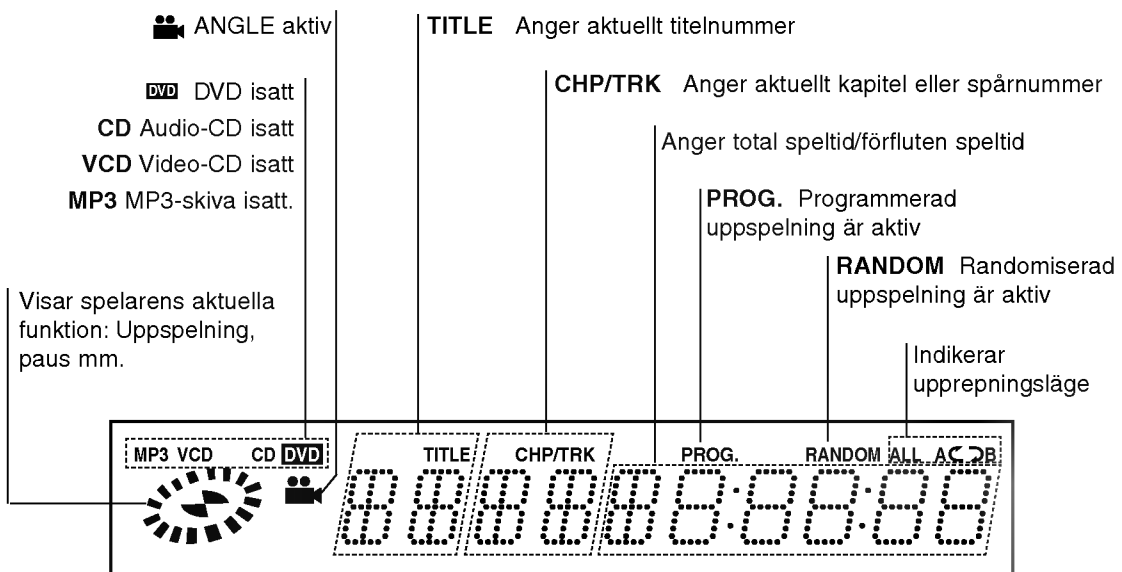

Fjärrkontroll

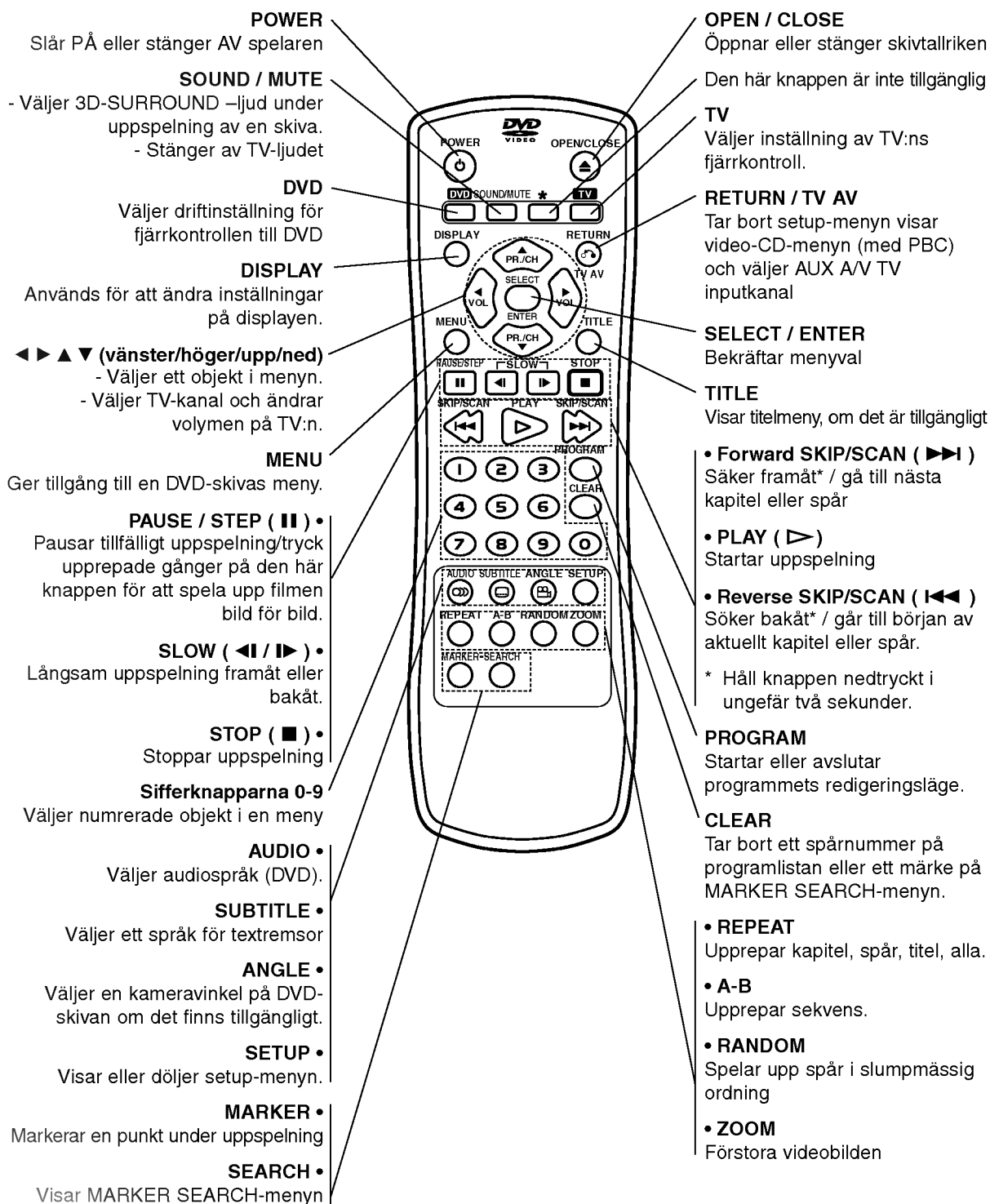

Bakpanel

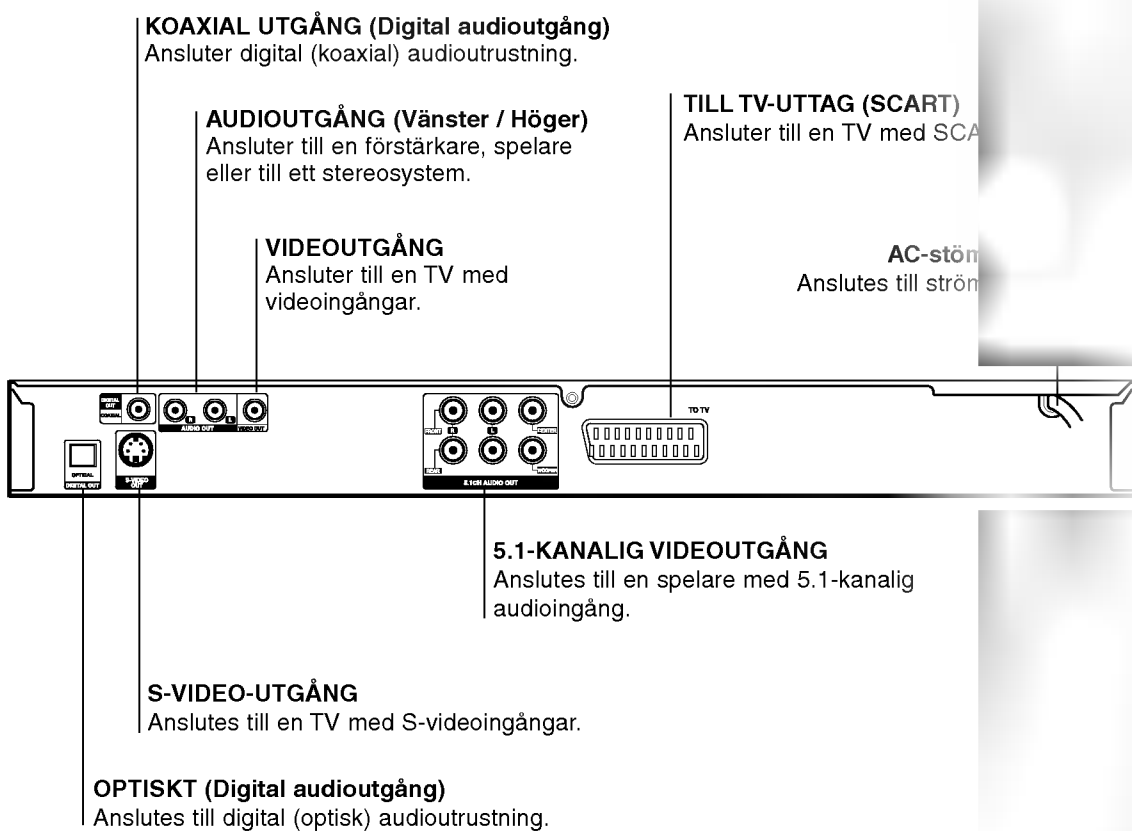

⚠ Rör inte de inre piggarna i jacket på bakpanelen. Statisk elektricitet kan skada apparaten permanent.

Fjärrkontrollstyrning

Rikta fjärrkontrollen mot fjärrsensor och tryck på knapparna.

Inställning av batteri i fjärrkontrollen



Avlägsna batterihöljet på baksidan av fjärrkontrollen och sätt in två batterier (storlek AAA) \oplus och \ominus vänd dem åt rätt håll.



Försiktig:

- Använd inte gamla och nya batterier tillsammans och använd aldrig olika typer av batterier, så som standard, alkaliska mm., tillsammans.
- Innan du börjar använda fjärrkontrollen, tryck på knappen DVD eller TV för att välja vilken apparat du vill använda.

Installering och konfigurering

Konfigurera spelaren

Bild och ljud av andra TV-, eller videoapparater i närheten kan störas under uppspelning. Om detta sker, placera spelaren längre bort från den apparat som störs eller tag ut skiva och stäng av enheten.

Anslutningar till DVD-spelare

Det finns flera olika sätt att ansluta apparaten beroende på vilken TV och annan utrustning du har. Se bruksanvisning till din TV och annan utrustning efter behov för ytterligare information.

Video och audioanslutningar till din TV

Se till att DVD-spelare har anslutits direkt till TV:n och inte till en video, annars kan DVD-bilden störas av kopieringskyddsfunktionen.

Video: Anslut VIDEOUTGÅNGEN på DVD-spelaren till videoingången på TV:n med hjälp av videokabeln (V).

S-Video: Anslut S-VIDEOUTGÅNGEN på DVD-spelaren till S-videoingången på TV:n med hjälp av S-Videokabeln (S).

SCART: Anslut SCART-utgången till TV:n på DVD-spelaren till motsvarande SCART-uttag på TV:n med hjälp av SCART-kabeln (T).

TV:ns baksida

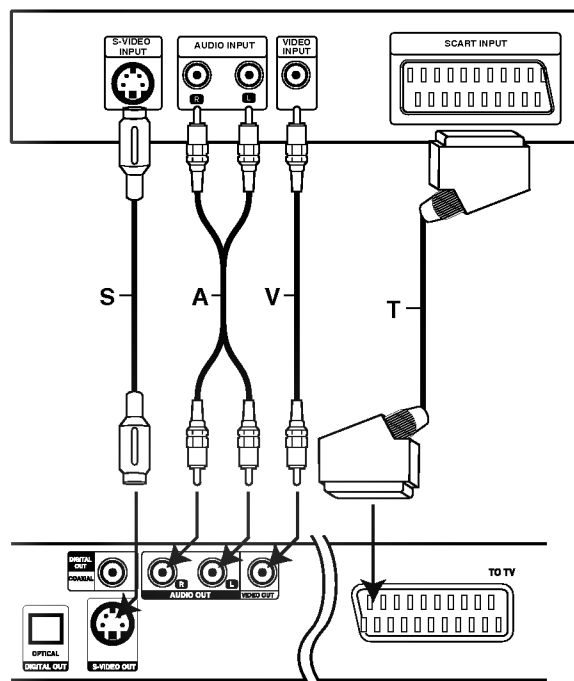

DVD-spelarens baksida

Audioanslutning till din TV:

Anslut vänster och höger AUDIOUTGÅNGAR på DVD-spelaren till vänster och höger audioingångar på TV:n (A) med hjälp av audiokablarna. Anslut inte DVD-spelarens AUDIOUTGÅNG till hörluringången (inspelningsdäck) på ditt audiosystem.

Audioanslutning till tillvalsutrustning

Anslut DVD-spelaren till tillvalsutrustning för audioutgångar

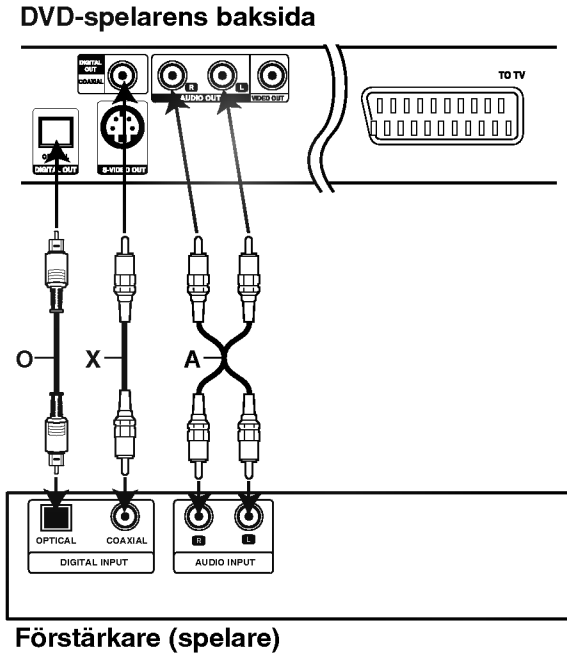

Förstärkare med 2-kanalig analogt stereoljud eller Dolby Pro Logic II / Pro Logic:

Anslut vänster och höger AUDIOUTGÅNG på DVD-spelaren till vänster och höger ingångar på din förstärkare, spelare eller stereosystem med hjälp av två audiokablar (A).

Förstärkare som har 2-kanaligt digitalt stereoljud (PCM) eller audio- / videospelare utrustade med en multikanalsavkodare (Dolby Digital™, MPEG 2 eller DTS):

Anslut en av DVD-spelarens DIGITALA AUDIOUTGÅNGAR (OPTISK O eller KOAXIAL X) till motsvarande uttag på din förstärkare. Använd en digital (optisk O eller koaxial X) audiokabel.

Digitalt flerkanaligt ljud

En anslutning för digitalt flerkanaligt ljud ger bästa ljudkvalitet. Till detta behöver du en flerkanalig audio- / videospelare som stödjer en eller flera av de audioformat som stöds av din DVD-spelare som till exempel MPEG 2, Dolby Digital och DTS. Se efter i spelarens bruksanvisning och kontrollera vilka logotyper som finns på spelarens framsida.



Observera

- Om audioformatet inte stämmer överens med de funktioner din spelare har hörs ett högt, brusigt ljud eller inget ljud alls.
- Sexkanaligt digitalt ljud via en digital anslutning kan enbart användas om din spelare har en digital flerkanalsavkodare.
- Om du vill visa DVD-skivans audioformat på skärmen, tryck på AUDIO.

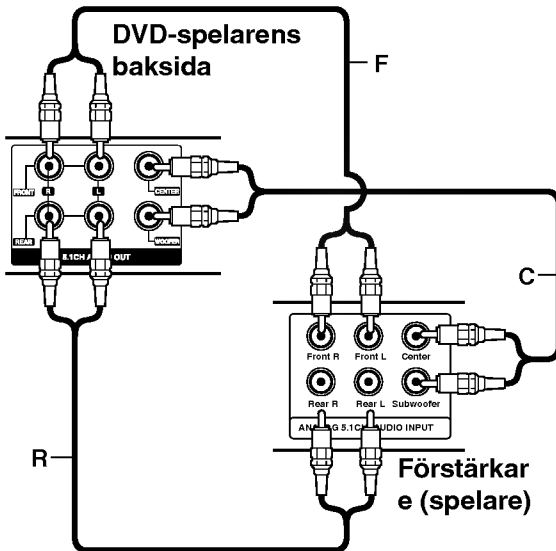

Analog anslutning till en flerkanalig A/V-spelare med 6-kanaliga anslutningar (Dolby Digital):

Den här DVD-spelaren har en flerkanalsavkodare. Detta gör att du kan spela upp DVD-skivor som spelades in med flerkanaligt surroundljud utan att använda en ytterligare avkodare.

Gör nödvändiga ljudinställningar för analog output och högtalarinställningar i setup-menyn. Se sidan 26.

Skärmdisplay

Du kan visa allmän uppspelningsstatus på TV-skärmen. Vissa saker kan ändras med hjälp av menyn. För att använda skärmdisplayen:

1. Tryck på DISPLAY under uppspelning.
2. Tryck på ▲ / ▼ för att markera ett objekt. Det valda objektet markeras.
3. Tryck på ◀ / ▶ om du vill ändra inställningen. Du kan också använda sifferknapparna om du så vill (tex. genom att skriva in titelnummer). För vissa funktioner måste du trycka på SELECT/ENTER för att inställningen ska verkställas.



Observera

- Visa skivor har kanske inte alla de funktioner som visas nedan.
- Om du inte trycker på någon knapp på mer än 10 sekunder kommer skärmdisplayen att försvinna.

Fältikoner för tillfällig feedback

- Repeat av titel
- Repeat av sekvens
- Registrera ett märke
- Märkessökningsmeny
- Återuppta spelning härifrån
- Handlig förbjuden eller inte tillgänglig

Exempel: Skärmdisplay vid spelning av en DVD-skiva

Objekt	Funktion / Handling använd ▲ / ▼ för att markera objekt.	Valmetod	
Titelnummer	1 / 3	Visar aktuellt titelnummer och totalt antal titlar / hoppar till önskat titelnummer.	◀ / ▶, siffror eller SELECT/ENTER
Kapitelnummer	1 / 12	Visar aktuellt kapitelnummer och total antal kapitel / hoppar till önskat kapitelnummer.	◀ / ▶, siffror eller SELECT/ENTER
Tidssökning	0:20:09	Visar förfluten speltid / söker efter förfluten tid.	Siffror, SELECT/ENTER
Audiospråk och digitalt outputläge Subtitle language	1 ENG 5.1 CH	Visar aktuell audiospråk, kodningsmetod och kanalnummer / ändrar inställning.	◀ / ▶ eller AUDIO
Textspråk	1 ENG	Visar aktuellt textspråk / ändrar inställning.	◀ / ▶ eller SUBTITLE
Vinkel	1 / 3	Visar aktuellt vinkelnummer och totalt antal vinklar / ändringar av vinklar.	◀ / ▶ eller ANGLE
Ljud	3D SUR	Visar aktuell ljudinställning / ändrar inställning.	◀ / ▶ eller SOUND

Exempel: Skärmdisplay när VCD spelas

Objekt	Funktion / Handling använd ▲ / ▼ för att markera objekt.	Valmetod	
Spårnummer	1 / 3	Visar aktuellt spårnummer, totalt antal spår och PBC-inställning / hoppar till önskat spårnummer.	◀ / ▶, siffror eller SELECT/ENTER
Tid	0:20:09	Visar förfluten speltid (enbart display).	-
Audiokanal	Stereo	Visar audiokanal / ändrar audiokanal.	◀ / ▶ eller AUDIO
Ljud	3D SUR	Visar aktuellt ljudläge / ändrar inställning.	◀ / ▶ eller SOUND

De första inställningarna

Med hjälp av setup-menyn kan du göra flera olika justeringar av objekt så som bild och ljud. Du kan också ställa in språk för textremsorna och setup-menyn bland annat. Om du vill ha mer information om varje setup-meny-objekt, se sidorna 13 till 15.

Visa och dölja menyn:

Om du vill visa menyn tryck SETUP. Om du trycker på SETUP en andra gång kommer du tillbaka till den första skärmbilden.

Gå tillbaka till nästa nivå:

Tryck på ► på fjärrkontrollen.

Gå tillbaka till föregående nivå

Tryck på ◀ på fjärrkontrollen.

Allmän drift

1. Tryck på SETUP. Setup-menyn visas.
2. Använd ▲ / ▼ för att välja önskat alternativ och tryck sedan ► för att gå till nästa nivå. Skärmen visar aktuell inställning för det valda objektet och den visar också alternativa inställningar.
3. Använd ▲ / ▼ för att markera ditt andra alternativ och tryck sedan ► för att gå till den tredje nivån.
4. Använd ▲ / ▼ för att välja önskad inställning och tryck sedan SELECT/ENTER för att bekräfta ditt val. Vissa objekt kräver några ytterligare steg.
5. Tryck på SETUP, RETURN eller PLAY för att avsluta setup-menyn.

Språk (LANGUAGE)

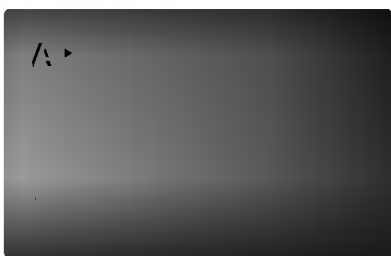

Menu Language

Välj ett språk för setup-menyn och skärmdisplay.

Disc Audio / Disc Subtitle / Disc Menu

Välj önskat språk för audiospår (skivaudio), textremsor och skivmeny.

Original: Innebär originalspråk som skivan spelades in på.

Other (Annat): För att välja ett annat språk tryck på sifferknapparna och sedan SELECT/ENTER för att skriva in den 4-siffriga spåkkoden som du hittar i listan i referenskapitlet. Om du skriver in fel språkkod, tryck på CLEAR.

DISPLAY

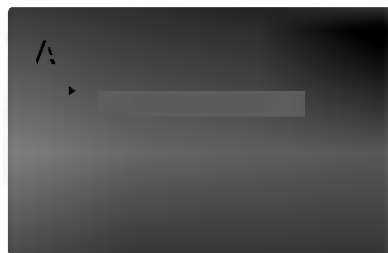

TV-Aspect (TV-format)

4:3: Välj det här formatet när du ansluter en 4:3 standard-TV.

16:9: Välj det här formatet när du använder en 16:9 vidskärms-TV.

Display Mode (Displayläge)

Displaylägeinställning fungerar bara när TV-formatet är inställt på "4:3".

Letterbox: Visar en bred bild med band på skärmens övre och nedre del.

Panscan: Visar automatiskt en bred bild på hela skärmen och tar bort de delar som inte passar in.

AUDIO

Varje DVD-skiva har ett stort antal audioalternativ. Ställ in spelarens AUDIOalternativ efter den typ av audiosystem du använder.

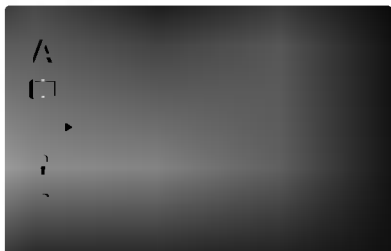

Dolby Digital / DTS / MPEG

Bitstream: Välj "Bitstream" om du har anslutit DVD-spelarens DIGITALA UTGÅNG till en förstärkare eller annan utrustning med Dolby Digital, DTS eller MPEG-avkodare.

PCM (för Dolby Digital / MPEG): Välj den här när den är ansluten till en tvåkanalig digital stereoförstärkare. DVD-skivor som är kodade i Dolby Digital eller MPEG kommer automatiskt att mixas ned till tvåkanaligt PCM-ljud.

Off (för DTS): Om du väljer "OFF" sänds inte DTS-signalen genom den DIGITALA UTGÅNGEN.

Sample Freq. (Sampelfrekvens (Frekvens))

Om din spelare INTE klarar 96 kHz signaler, välj 48 kHz. När det här valet görs konverterar enheten automatiskt alla signaler på 96 kHz till 48 kHz så att ditt system kan avkoda dem.

Om din spelare eller förstärkare klarar signaler på 96 kHz, välj 96 kHz. När du har gjort detta val låter enheten alla typer av signaler passera utan att processas ytterligare.

Kontrollera din förstärkares dokument för att kontrollera vilka funktioner den har.

5.1 Speaker Setup

Välj högtalarinställningar, inklusive volymbalans och avstånd eller testa högtalarinställningar. Högtalarinställningar är bara aktiva på den analoga multikanalsutgången. (Se "Högtalarinställningar", sida 26.)

Dynamic Range Control (DRC)

Med DVD-formatet kan du höra ett programs ljud på det bästa och mest verkliga sättet som är möjligt tack vare digital audioteknologi. Du kanske vill komprimera den dynamiska räckvidden av audiooutput (skillnaden mellan de högsta ljuden och de tystaste). Detta gör att du kan lyssna på en film på en lägre volym utan att tappa ljudskärpa. Ställ in DRC på on om du vill använda den här effekten.

Vocal (Sång)

Ställ den här i På bara om du spelar en flerkanalig karaoke-DVD. Karaokekanalerna på skivan blandas med normalt stereoljud.

OTHERS (Annat)

Inställningarna PBC och Auto-play kan ändras.

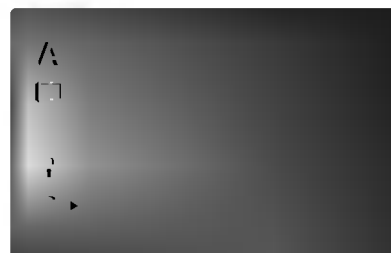

PBC

Ställ in Playback Control (PBC) till På eller Av.

On (På): Video-CD med PBC spelas upp med PBC.

Off (Av): Video-CD med PBC spelas på samma sätt som Audio CD.

Auto Play

Du kan ställa in DVD-spelaren så att en DVD-skiva börjar spela automatiskt när en DVD-skiva sätts in.

Om du ställer Auto-play i På kommer den här DVD-spelaren att söka efter den titel som har den längsta uppspelningstiden och sedan spela upp den titeln automatiskt.

On (På): Auto-play-funktionen är aktiv.

Off (Av): Auto-play-funktionen är inte aktiv.



Observera: Auto-play-funktionen kanske inte fungerar på vissa DVD-skivor.

LOCK (Föräldrafunktion)



Rating (Betyg)

Vissa filmer innehåller scener som inte är lämpliga för barn att se. Många av dessa skivor innehåller information som fungerar som en föräldrafunktion vilken finns på hela skivan eller delar av skivan. Filmer och scener har getts betyg från 1 till 8, beroende på land. Vissa skivor visar mer passande scener som ett alternativ. Med hjälp av föräldrafunktionen kan du se till att dina barn inte får tillgång till de scener som ligger under de betyg du väljer och på så sätt kan du hindra dem från att se material du inte anser passande.

1. Välj "Rating" på LÅS-menyn och tryck sedan ►.
2. För att få tillgång till funktionerna Rating, Password och Country Code måste du skriva in en 4-siffrig säkerhetskod du själv har skapat. Om du inte har skrivit in en säkerhetskod än ombes du att göra detta.
Skriv in en 4-siffrig kod och tryck på SELECT/ENTER. Skriv in den igen och tryck på SELECT/ENTER för att bekräfta. Om du gör fel tryck i så fall på CLEAR innan du trycker på SELECT/ENTER.
3. Välj ett betyg från 1 till 8 genom att använda ▲ / ▼.

Betyg 1-8: Betyg ett (1) har flest restriktioner och betyg (8) är den minst restriktiva.

Lås upp

Om du markerar lås upp avaktiveras föräldrafunktionen och hela skivan spelas upp.



Observera: Om du ställer in ett betyg på spelaren kommer alla filmscener med det betyget eller lägre att spelas. Scener med högre betyg spelas inte om det inte

finns någon alternativ scen på skivan. Alternativet måste ha samma betyg eller lägre. Om inget passande alternativ hitta stannar uppspelningen. Du måste skriva in ett 4-siffrig lösenord eller ändra inställningen för att spela skivan.

4. Tryck på SELECT/ENTER för att bekräfta ditt val och tryck sedan SETUP för att stänga menyn.

Password (Lösenord (Säkerhetskod))

Du kan skriva in ett lösenord eller ändra det.

1. Välj et lösenord på LÅS-menyn och tryck sedan ►.
2. Följ steg 2 som visas till vänster (Rating). "Change" eller "New" markeras.
3. Skriv in en ny 4-siffrig kod och tryck sedan SELECT/ENTER. Skriv in den igen för att bekräfta.
4. Tryck SETUP när du vill avsluta menyn.

Om du glömmet din säkerhetskod

Om du glömmet din säkerhetskod kan du ta bort den på följande sätt:

1. Tryck SETUP för att visa setup-menyn
2. Skriv in det 6-siffriga numret "210499" så rensas säkerhetskoden.
3. Skriv in en ny kod som beskrivs ovan.

Country Code (Landskod)

Skriv in koden till det land/område där DVD-skivan fick sina betyg i enlighet med listan i referenskapitlet.

1. Välj "Country code" i LÅS-menyn och tryck sedan ►.
2. Följ steg 2 som visas till vänster (Rating).
3. Välj det första tecknet genom att använda knapparna ▲ / ▼.
4. Ändra markören genom att använda knappen ► och välj det andra tecknet genom att använda knapparna ▲ / ▼.
5. Tryck på SELECT/ENTER för att bekräfta ditt val av landskod.

Drift

Spela en DVD eller video-CD-skiva

Konfigurering av uppspelning

1. Slå på TV:n och välj en av videokällorna som är ansluten till DVD-spelaren.
2. Slå på audiosystemet (om sådant finns) och välj källa ansluten till DVD-spelaren.
3. Tryck på OPEN/CLOSE för att öppna skivtallriken och lägg den skiva du önskar spela där med uppspelningssidan nedåt.
4. Tryck OPEN/CLOSE för att stänga skivtallriken. Den börjar automatiskt att spelas upp. Om den inte börjar spelas tryck på PLAY.

Ibland kan det hända att skivmenyn visas istället:

DVD

Använd knapparna ◀ ▶ ▲ ▼ för att välja den titel/kapitel du vill visa och tryck sedan på SELECT/ENTER för att starta. Tryck på TITLE eller MENU för att gå tillbaka till menyskärmen.

VCD

Använd sifferknapparna för att välja spår och tryck sedan på RETURN för att gå tillbaka till menyskärmen. Menyinställningar och driftprocedurer kan vara olika. Följ instruktionerna på varje menyskärm. Du kan också stänga Av PBC (se "PBC" på sidan 14).



Observera

- Om en föräldrafunktion är aktiverad och skivan inte håller sig innanför de betyg som har ställts in måste du skriva in lösenordet (se "LOCK" på sidan 15.)
- DVD-skivor kan ha en regionskod. Din spelare kan inte spela skivor som har en annan regionskod än din spelare. Den här spelarens regionskod är 2 (två).

Allmänna egenskaper



Observera: Om inget annat anges aktiveras alla beskrivna funktioner med hjälp av fjärrkontrollen. En del egenskaper kan också vara tillgängliga på setup-menyn.

Gå till en annan TITEL **DVD**

När en skiva har mer än en titel kan du gå till en annan titel. Tryck på DISPLAY när uppspelningen är stoppad och sedan på passande siffra (0-9) eller används ◀ / ▶ för att flytta till en annan. Du kan spela vilken titel som helst genom att skriva in en siffra när uppspelningen har stoppats.

Gå till ett annat KAPITEL/SPÅR

DVD VCD

När en titel på en skiva har fler än ett kapitel eller en skiva har mer än ett spår kan du gå till ett annat kapitel/spår på följande sätt: o

- Tryck SKIP/SCAN ◀◀ eller ▶▶ under uppspelning för att välja nästa kapitel/spår eller för att gå tillbaka till början på aktuellt kapitel spår.
- Tryck två gånger snabbt på SKIP/SCAN ◀◀ för att gå tillbaka till föregående kapitel/spår.
- För att gå direkt till ett annat kapitel under DVD-uppspelning tryck på DISPLAY och tryck sedan ▲ / ▼ för att markera kapitlet/spåret. Skriv sedan in numret på kapitlet/spåret eller använd ◀ / ▶.

Sök **DVD** **VCD**

1. Håll SKIP/SCAN ◀◀ eller ▶▶ nedtryckt i ungefär två sekunder under uppspelning.
2. Håll SKIP/SCAN ◀◀ eller ▶▶ nedtryckt flera gånger för att välja önskad hastighet. DVD; X2, X4, X16 eller X100
Video CD; X2, X4 eller X8
3. För att gå ur SÖK-läge tryck på PLAY.

Stillbild och uppspelning scen för scen**DVD VCD**

1. Tryck PAUSE/STEP på fjärrkontrollen under uppspelningen.
2. Gå framåt scen för scen genom att trycka på PAUSE/STEP upprepade gånger.
3. För att gå ur stillbilderna tryck på PLAY.

Slow Motion DVD VCD

1. Tryck SLOW (◀◀ eller ▶▶) under uppspelning.
2. Använd SLOW (◀◀ eller ▶▶) för att välja önskad hastighet: 1/16, 1/8, 1/4 eller 1/2 bakåt eller framåt.
3. Om du vill gå ur slow-motion tryck PLAY.

**Observera:** VCD har ingen slow-motion bakåt.**Randomisering VCD**

1. Tryck på RANDOM under uppspelning. Enheten börjar automatiskt randomiserad uppspelning och RANDOM visas i displayfönstret.
2. Tryck på RANDOM igen för att stänga av funktionen.

**Tips:** Om du trycker på SKIP/SCAN ▶▶ under randomiserad uppspelning väljer enheten en annan titel (annat spår) och går tillbaka till randomiserad uppspelning.**Observera:** På en video-CD med PBC måste du ställa PBC på AV i setup-menyn för att använda repeat-funktionen (se "PBC" på sidan 14).**Repeat DVD VCD**

Du kan spela en titel/ett kapitel/alla/ett spår på en skiva.

Tryck på REPEAT under uppspelning för att välja önskat repeat-läge.

DVD-videoskivor - Repeat kapitel/titel/av

- Kapitel: upprepar aktuellt kapitel.
- Titel: upprepar aktuell titel.
- Av : stänger av repeat-funktionen.

Video-CD - Repeat spår/alla/av

- Spår : upprepar aktuellt spår
- Alla : upprepar alla spår på en skiva.
- Av : stänger av repeat-funktionen

**Observera:**

- På en video-CD med PBC måste du ställa PBC på AV i setup-menyn för att använda repeat-funktionen (se "PBC" på sidan 14).
- Om du trycker på SKIP (▶▶) en gång när repeat-funktionen för kapitel (spår) är aktiverad stängs repeat-funktionen av.

Repeat A-B DVD VCD

Om du vill upprepa en sekvens

1. Tryck på knappen A-B under uppspelning vid det stället där du vill att repeat-funktionen ska startas. "A-" visas under en kort stund på skärmen.
2. Tryck på knappen A-B under uppspelning på det ställe du vill att repeat-funktionen ska avslutas. "A-B" visas en kort stund på skärmen och repeat-sekvensen startas.
3. Tryck på A-B igen för att avbryta.

3D-surround DVD VCD

För att skapa en 3D-surroundeffekt som simulerar flerkanaligt ljud från två högtalare (istället för de fem eller fler högtalare som normalt behövs för flerkanaligt ljud från ett hembiosystem).

1. Tryck på SOUND och välj "3D SUR" under uppspelning.
2. Om du vill stänga av 3D-surroundeffekten tryck på SOUND och välj "Normal".

Tidsökning DVD VCD

För att börja spela från vilken tid som helst på skivan:

1. Tryck DISPLAY under uppspelning. Skärmdisplayen visas. Tidsökningsrutan visar förfluten tid.
2. Inom 10 sekunder, tryck ▲ / ▼ för att markera tidursikonen och "-:--:--" visas.
3. Skriv in starttid i timmar, minuter och sekunder från vänster till höger. Om du skriver in fel siffra, tryck på CLEAR för att ta bort de siffror du har skrivit in. Skriv sedan in rätt siffra.
4. Tryck SELECT/ENTER för att bekräfta. Uppspelning startar från vald tid. Om du skriver in en ogiltig tid fortsätter uppspelning som vanligt.

Ändra audiokanal **DVD** **VCD**

Tryck AUDIO upprepade gånger under uppspelning för att lyssna på en annan audiokanal (stereo, vänster eller höger).

Zoom **DVD** **VCD**

Använd zoom för att förstora videobilden.

1. Tryck på ZOOM under uppspelning eller stillbild för aktivera zoomfunktionen. Den fyrkantiga ramen visas en kort stund på bilden nedre högra hörn.
2. Varje gång du trycker på ZOOM ändras TV-bilden i sekvensen: 400% storlek → 1600% storlek → multizoom-läge → normal storlek
3. Använd knapparna ◀ ▶ ▲ ▼ för att förflytta dig genom den zoomade bilden (400% eller 1600%) eller för att förstora eller förminska bilden genom multizoominställningen.
4. För att återgå till normal uppspelning, tryck CLEAR för att återgå till normal bild.



Observera: Zoom fungerar inte på vissa DVD-skivor.

Märkessökning **DVD** **VCD**

Att föra in ett märke

Du kan starta uppspelning från upp till nio inprogrammerade punkter. För att föra in ett märke, tryck på MARKER på önskad punkt på skivan. Märkesikonen visas på TV-skärmen under en kort stunds.

För att gå tillbaka till eller ta bort en märkt scen

1. Tryck på SEARCH under uppspelning av skivan. Märkesmenyn visas på skärmen.
2. Inom 10 sekunder tryck på ◀ / ▶ för att välja ett märke som du vill återgå till eller ta bort.
3. Tryck SELECT/ENTER så startar uppspelning från en märkt scen, eller tryck på CLEAR så att märket tas bort från listan.
4. Du kan spela alla märken genom att skriva in numret i märkesmenyn.

Speciella DVD-funktioner

Kontrollera innehållet på DVD-skivor: menyer

DVD-skivor kan ha menyer som gör det möjligt för dig att få tillgång till visa speciella egenskaper. För att använda skivmenyn, tryck på MENU. Skriv in motsvarande nummer eller använd knapparna ◀ ▶ ▲ ▼ för att markera ditt val. Tryck sedan på SELECT/ENTER.

Titelmeny **DVD**

1. Tryck på TITLE. Om den aktuella titeln har en meny visas den på skärmen. Annars kan det hända att skivmenyn visas.
2. Med hjälp av menyn kan du få tillgång till sådana funktioner som kameravinklar, talat språk och textspråk och kapitel för titeln.
3. Tryck på TITLE för att avsluta.

Skivmeny **DVD**

Tryck på MENU för att visa skivmenyn. Tryck på MENU igen för att avsluta.

Kameravinkel **DVD**

Om skivan innehåller scener som har spelats in i olika kameravinklar kan du byta till en annan kameravinkel under uppspelning. Tryck på ANGLE flera gånger under uppspelning för att välja vinkel. Observera att antalet aktuella vinklar visas på displayen.



Tipps: Vinkelindikatorn blinkar på TV-skärmen när scener som har spelats in i flera olika vinklar finns på skivan som en indikation på att man kan byta vinkel.

Ändra audiospråk **DVD**

Tryck flera gånger på AUDIO under uppspelning för att ändra audiospråk eller audiospråk.

Textremсор **DVD**

Tryck flera gånger på SUBTITLE under uppspelning för att visa olika textspråk.



Observera: Om Ⓞ visas är egenskapen inte tillgänglig på skivan.

Spela en audio-CD eller MP3/WMA-skiva

DVD-spelaren kan spela skivor med MP3/WMA-format på CD-ROM, CD-R eller CD-RW-skivor..

Audio-CD

När du sätter in en audio-CD visas en meny på TV-skärmen. Tryck på ▲ / ▼ för att markera ett spår och tryck sedan på PLAY eller SELECT/ENTER för att starta uppspelning.

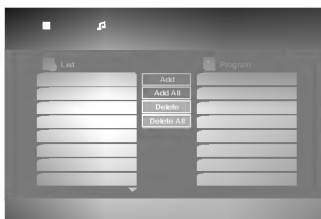

MP3 / WMA

1. Tryck på ▲ / ▼ för att markera en mapp och tryck SELECT/ENTER för att visa mappens innehåll.
2. Tryck på ▲ / ▼ för att markera ett spår och tryck sedan på PLAY eller SELECT/ENTER för att starta uppspelning.



Tipps

- Om du är i en fillista på MP3/WMA-menyn och vill gå tillbaka till mapplistan använd ▲ / ▼ för att markera  och tryck SELECT/ENTER.
- Tryck och håll ▼ / ▲ nedtryck och gå till nästa / föregående sida.
- På den blandande CD:n med MP3/WMA-filer och JPEG-filer kan du byta MP3/WMA och JPEG-menyn. Tryck på TITLE så markeras MP3/WMA eller JPEG längst upp på menyn. Använd sedan ◀ / ▶ för att markera MP3/WMA eller JPEG och tryck sedan SELECT/ENTER.

Den här spelarens kompatibilitet med MP3 / WMA-skivor är begränsad på följande sätt:

- Samplingsfrekvens: inom 8-48kHz (MP3) inom 22-48kHz (WMA)
- Bitkvot: inom 32 - 320kbps (MP3), 40 - 192kbps (WMA)
- Spelaren kan inte läsa en MP3/WMA-filen har ett filtillägg som inte är ".mp3" / ".wma".
- CD-R fysiska format bör vara ISO 9660
- Om du spelar in MP3 / WMA-filer med programvara som inte kan skapa ett filsystem (tex.Direct- CD) går det inte att spela MP3 / WMA-filer. Vi rekommendera att du använder en Easy-CD Creator som skapar ett ISO 9660-filsystem.
- Filnamnen ska vara högst 8 tecken och måste inkludera filtillägget.mp3 eller .wma.
- De ska inte inkludera specialtecken som till exempel / ? * : " < > | mm.
- Det totala antalet filer på skivan bör inte överstiga 999.

På den här DVD-spelaren kan man bara spela skivor och inspelningar som uppfyller vissa tekniska krav om man vill uppnå optimal uppspelningskvalitet. Förinspelade DVD-skivor är automatiskt inställda på dessa standard. Det finns många olika inspelningsbara skivformat (inklusive CD-R med MP3 eller WMA-filer) och dessa kräver vissa funktioner (se ovan) för att kunna spelas.

Kunder bör uppmärksamma att det krävs tillstånd för att ladda ned WMA-filer och musik från Internet. Vårt företag har inte auktoritet att ge sådana tillstånd. Tillstånd ska alltid begäras från innehavaren av upphovsrätten.

Egenskaper hos Audio-CD och MP3 / WMA-skivor

Paus

1. Tryck på PAUSE/STEP under uppspelning.
2. För att återgå till uppspelning tryck på PLAY eller tryck igen på PAUSE/STEP.

Gå tillbaka till ett annat spår

1. Tryck SKIP/SCAN (I◀◀ eller ▶▶I) en kort stund under uppspelning för att gå till nästa spår eller för att gå tillbaka till början på det aktuella spåret.
2. Tryck på SKIP/SCAN I◀◀ två gånger kort för att gå tillbaka till föregående spår.
3. Du kan spela vilket spår som helst genom att skriva in dess siffra.

Repeat Spår/Alla/Av

Du kan spela en titel/kapitel/alla/spår på en skiva.

1. Tryck REPEAT när en skiva spelas. Repeat-ikonen visas.
2. Tryck på REPEAT för att välja önskat repeat-läge.
 - Spår: upprepar aktuellt spår
 - Alla: upprepar alla spår på en skiva.
 - Av: stänger av repeat-funktionen.



Observera: Om du trycker på SKIP (▶▶I) en gång under repeat-spårfunktionen stängs repeat-funktionen av.

Sök

1. Tryck och håll SKIP/SCAN (I◀◀ eller ▶▶I) nedtryckt i ungefär två sekunder under uppspelning.
2. Tryck SKIP/SCAN (I◀◀ eller ▶▶I) upprepade gånger för att välja önskad hastighet: X2, X4, X8 bakåt eller framåt.
3. För att gå ur SÖK-läge tryck på PLAY.

Randomisering

1. Tryck på RANDOM under uppspelning. Randomiserad uppspelning börjar på en gång och RANDOM visas på displayfönstret och menyskärmen.
2. Tryck på RANDOM flera gånger tills dess att RANDOM inte längre visas i displayfönstret.



Tipps: Om du trycker på SKIP/SCAN (▶▶I) under randomiserad uppspelning väljer apparaten ett annat spår och återtar randomiserad uppspelning.

3D-surround

Den här apparaten har en funktion för 3D-surround som simulerar flerkanaligt ljud från två vanliga stereohögtalare, istället för de fem eller fler högtalare som normalt krävs för att lyssna på flerkanaligt ljud på ett hembiosystem.

1. Tryck på SOUND och markera 3D SUR under uppspelning.
2. För att stänga av 3D-surround tryck på SOUND igen.

Repeat A-B

1. Tryck på knappen A-B under uppspelning vid det stället där du vill att repeat-funktionen ska startas. Repeat-ikonen och "A-" visas på skärmen.
2. Tryck på knappen A-B under uppspelning på det ställe du vill att repeat-funktionen ska avslutas. Repeat-ikonen och "A-B" visas en kort stund på skärmen och repeat-sekvensen startas.
3. För att gå ur sekvensen och gå tillbaka till normal uppspelning, tryck på A-B igen. Repeat-ikonen menyskärmen.

Titta på en JPEG-skiva

Med den här DVD-spelaren kan du titta på Kodak PICTURE-CD och skivor med JPEG-filer.

1. Sätt in en skiva och stäng skivtallriken. JPEG-menyn visas på TV-skärmen.



2. Tryck på ▲ / ▼ för att välja en mapp och tryck sedan på SELECT/ENTER. En lista över filer i mappen visas. Om du befinner dig i en fil och vill gå tillbaka till mapplistan, använd knapparna ▲ / ▼ på fjärrkontrollen för att markera önskat alternativ  och tryck på SELECT/ENTER.
3. Om du vill visa en speciell fil, tryck på ▲ / ▼ för att markera filen och tryck sedan på SELECT/ENTER eller PLAY. Bildserien startar från den valda filen om hastighetsalternativet inte har ställts till Av. När du visar en fil kan du trycka på RETURN för att gå tillbaka till föregående meny (JPEG-menyn).



Tipps:

- Håll ▲ / ▼ nedtryckt för att gå till nästa / föregående sida.
- Det finns fyra olika hastigheter för bildserien: >>> (Fast), >> (Normal), > (Slow) och II (Off). Använd ▲ ▼ ◀ ▶ för att markera önskad hastighet. Använd sedan ◀ / ▶ för att välja det alternativ du vill ha och tryck på SELECT/ENTER.
- Om du ställer in hastigheten på Av aktiveras inte bildserien.

Bildserie

Använd ▲ ▼ ◀ ▶ för att markera bildserien och tryck på SELECT/ENTER.

Gå till en annan fil

Tryck på SKIP/SCAN (◀◀ eller ▶▶) när du tittar på en bild om du vill gå till nästa eller föregående fil.

Stillbild

1. Tryck på PAUSE/STEP när bildserien visas. Spelaren ställer sig i Pausläge.
2. Om du vill gå tillbaka till bildserien, tryck på PLAY eller tryck på PAUSE/STEP igen.

Den här spelarens kompatibilitet med Jpeg-skivor har följande begränsningar:

- Beroende på storlek och antal JPEG-filer kan det ta lång tid för DVD-spelaren att läsa skivans innehåll. Om du inte ser en skärmdisplay efter att flera minuter har gått kan det hända att vissa filer är för stora – minska upplösningen hos JPEG-filerna till mindre än 3760 x 3840 pixel och bränn en ny skiva.
- Det totala antalet filer och mappar på skivan bör vara mindre än 999.
- Vissa skivor är inkompatibla på grund av att ett annat inspelningsformat har använts eller på grund av skivans skick.
- Se till att alla valda filer har filtillet ".jpg" när du kopierar dem till CD.
- Om filerna har filtillet ".jpe" eller ".jpeg" döpa om dem till ".jpg".
- Filnamn utan filtillet kan inte läsas av den här DVD-spelaren. Även om filerna visas som JPEG-filer i Windows Explorer.

Programmerad uppspelning

Den här funktionen gör det möjligt för dig att spara dina favoritspår från någon skiva i spelarens minne. Ett program kan innehålla 99 spår (Audio-CD) eller 300 spår (MP3/WMA).

1. Sätt in en skiva.

Audio-CD och MP3/WMA-skivor:

Audio-CD eller MP3/WMA-menyn visas som nedan.

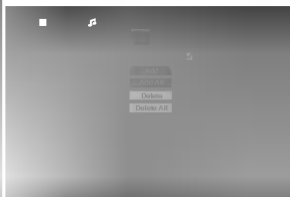

Audio-CD-meny

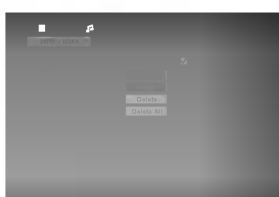

MP3/WMA-meny

Video-CD: Tryck på PROGRAM när skivan står stilla. Programmenyn visas då. Tryck på RETURN för att avsluta menyn.



Observera: På en video-CD med PBC måste du ställa in PBC på AV på setupmenyn för att använda den programmerade uppspelningen (Se "PBC" på sidan 14).

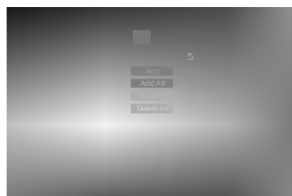

Video-CD-meny

2. Välj ett spår från listan.
3. Tryck PROGRAM. Eller markera ikonen "Add" och tryck på SELECT/ENTER för att placera det valda spåret på programlistan. Upprepa proceduren för att lägga till fler spår till listan.
Du kan lägga till alla spår på skivan. Markera ikonen "Add All" och tryck sedan på SELECT/ENTER.
4. Välj det spår du vill börja spela på programlistan. Tryck och håll ▲ / ▼ nedtryck för att gå till nästa / föregående sida.

5. Tryck på PLAY eller SELECT/ENTER för att starta. Uppspelningen börjar i den ordning du programmerade spåren i och "PROG." visas i displayfönstret. Uppspelningen slutar när alla spår på programlistan har spelats en gång.

Upprepa programmerade spår

Du kan spela en titel/kapitel/alla/spår på en skiva.

1. Tryck REPEAT när en skiva spelas. Repeat-ikonen visas.
2. Tryck på REPEAT för att välja önskat repeat-läge.
 - Spår: upprepar aktuellt spår
 - Alla: upprepar alla spår på en skiva.
 - Av: stänger av repeat-funktionen.



Observera: Om du trycker på SKIP (▶▶) en gång under repeat-spårfunktionen stängs repeat-funktionen av.

Ta bort ett spår från programlistan

1. Använd ▲ ▼ ◀ ▶ för att markera ett spår du vill radera från programlistan.
2. Tryck på CLEAR eller markera ikonen "Delete" och tryck sedan på SELECT/ENTER om du vill placera det valda spåret på programlistan. Upprepa om du vill placera ytterligare spår på listan.

Radera hela programlistan

Markera "Delete All" och tryck sedan på SELECT/ENTER. Hela skivans program raderas då.



Observera: Programmen raderas också när skivan tas bort.

Om du vill återgå till vanlig uppspelning från programmerad uppspelning.

Välj ett spår på listan och tryck sedan på SELECT/ENTER.

"PROG." försvinner från displayfönstret

Ytterligare funktioner

Minne för sista scenen **DVD** **CD** **VCD**

Den här spelaren sparar den sista scenen från den senast spelade skivan. Scenen sparas i minnet till och med efter det att du har tagit ur skivan eller stänger av spelaren. Om du sätter in en skiva där den scenen finns återkallas den scenen automatiskt.



Observera: Den här spelaren spara inte den sista scenen från en skiva som du har stängt av innan du börjar spela skivan.

Skärmläckare

Skärmläckaren visas när du lämnar DVD-spelaren i stoppläge i ungefär fem minuter. Efter det att skärmläckaren har visats i fem minuter stänger DVD-spelaren automatiskt av sig själv.

Videoinställning **DVD** **VCD**

Med vissa skivor kan bilden bli lite flimrig eller så kan man se linjer med punkter. Detta betyder att den vertikala interpoleringen eller De-interlace på skivan inte är perfekt matchad. Man kan då förbättra bildkvaliteten genom att ändra videoläge.

Om du vill ändra videoläge, tryck på DISPLAY och håll den nedtryckt i ungefär 3 sekunder samtidigt som skivan spelas. Det nya videoläget visas på TV-skärmen. Kontrollera om videokvaliteten har förbättrats. Om inte upprepa proceduren tills dess att bildkvaliteten har förbättrats.

Videoinställningssekvens: Auto → Film → Video
Om du stänger av strömmen kommer videoinställningen att återgå till sin defaultinställning (Auto).

Auto: DVD-videons källmaterial (filmmaterial eller videomaterial) bestäms av information på skivan.

Film: Passar när man spelar upp filmbaserat innehåll eller videobaserat material inspelat med en progressiv scanmetod.

Video: Är lämplig när du spelar videobaserat innehåll med jämförelsevis lite rörelse.

Val av system

Du måste välja lämpligt system för ditt TV-system. Om NO DISC visas i displayfönstret tryck på PAUSE på frontpanelen och håll den nedtryckt i mer än 5 sekunder för att välja ett system (PAL, NTSC, eller AUTO).

Kontrollera TV:n

Din fjärrkontroll kan styra din DVD-spelare lika väl som vissa funktioner hos en LG-TV.

1. Innan du börjar använda fjärrkontrollen, tryck på knappen DVD eller TV för att välja vilken apparat du vill styra.
2. Använd knapparna **POWER**, **CH (▲ / ▼)**, **VOL (◀ / ▶)**, **MUTE** och **TV AV** för att styra TV:n.

Ställa in fjärrkontrollkoder för en LG-TV

Den här fjärrkontrollen stöder två fjärrkontrollkoder för LG-TV: Kod 1 och Kod 2.

Kod 1: en LG-TV som använder ett NTSC-system eller ett a multisystem.

Kod 2: en LG-TV som använder ett PAL-system.

När apparaten lämnar fabriken ställs fjärrkontrollen in på Kod 1. Om du vill ställa in fjärrkontrollen på Kod 2, tryck på knappen "2" samtidigt som du håller knappen TV nedtryckt.

Om du vill ställa in fjärrkontrollen på Kod 1 igen, tryck på knappen "2" samtidigt som du håller knappen TV nedtryckt.



Observera

- När du byter batterier i fjärrkontrollen går den alltid tillbaka till Kod 1, även om den var inställd på Kod 2.
- Om du inte kan styra din TV med fjärrkontrollen, prova att använda den andra koden, eller använd fjärrkontrollen som medföljde din LG-TV.
- På grund av att många olika koder används av olika tillverkare kan vårt företag inte garantera att fjärrkontrollen fungera med alla typer av LG-TV.

Underhåll och service

Läs igenom informationen i det här kapitlet innan du kontaktar en reparatör eller servicepersonal.

Hantera apparaten

Vid frakt av apparaten

Spara originalkartongen och förpackningsmaterial. Om du behöver frakta apparaten är det bäst om du packar den som den var när du mottog den för största säkerhet.

Rengöring av yttre ytor

- Använd inte flyktiga vätskor, som tex. insektsspray i närheten av apparaten.
- Låt inte gummi- eller plastprodukter vara i kontakt med apparaten under en längre tid eftersom de kan lämna märken på ytan.

Rengöring av apparaten

För att rengöra apparaten använd en mjuk torr trasa. Om ytorna är väldigt smutsiga kan du använda en lätt fuktad trasa med ett mildt rengöringsmedel.

Använd inte starka lösningsmedel så som alkohol, bensen, eller thinner eftersom dessa kan skada ytan eller apparaten.

Underhåll av apparaten

DVD-spelaren är en högteknologisk precisionsapparat. Om den optiska linsen och skivenheten blir smutsiga eller slits kan det hända att bildkvaliteten blir sämre.

Beroende på i vilken miljö apparaten används rekommenderas regelbunden inspektion och underhåll efter 1000 drifttimmar.

För mer information kontakta närmaste återförsäljare.

Felsökning

Fel	Möjliga orsaker	Åtgärd
Ingen ström.	<ul style="list-style-type: none"> Strömkabeln inte ansluten. 	<ul style="list-style-type: none"> Anslut strömkabeln ordentligt till vägguttaget.
Strömmen är på men DVD-spelaren fungerar inte.	<ul style="list-style-type: none"> Ingen skiva. 	<ul style="list-style-type: none"> ISätt in en skiva eller ett band. (Kontrollera att DVD eller audioCD-indikatorn i displayfönstret är tänd.)
Igen bild.	<ul style="list-style-type: none"> TV:n har inte ställts in så att den kan ta emot DVD-spelarens signal.. 	<ul style="list-style-type: none"> Välj rätt videoställning på TV:n.
	<ul style="list-style-type: none"> Videokabeln inte korrekt ansluten. 	<ul style="list-style-type: none"> Anslut videokabeln korrekt.
	<ul style="list-style-type: none"> Den anslutna TV:n är inte påslagen. 	<ul style="list-style-type: none"> Slå på TV:n
Inget ljud.	<ul style="list-style-type: none"> Utrustningen som är ansluten till ljudkabeln är inte inställd så att den kan ta emot DVD-spelarens signal. 	<ul style="list-style-type: none"> Välj rätt inputläge på audiospelaren så att du kan lyssna på ljudet från DVD-spelaren.
	<ul style="list-style-type: none"> Ljudkablarna är inte korrekt anslutna. 	<ul style="list-style-type: none"> Anslut ljudkablarna korrekt.
	<ul style="list-style-type: none"> Strömmen till utrustningen som är ansluten med ljudkablarna är avslagen. 	<ul style="list-style-type: none"> Slå på utrustningen ljudkablarna är anslutna till.
	<ul style="list-style-type: none"> Audiofunktionerna är inställda fel. 	<ul style="list-style-type: none"> Ställ den digitala audioutången i rätt läge och slå sedan på DVD/CD/video-spelaren igen genom att trycka på POWER.
Dålig bild.	<ul style="list-style-type: none"> Skivan är smutsig 	<ul style="list-style-type: none"> Rengör skivan.
DVD/CD/video-spelaren startar inte uppspelning.	<ul style="list-style-type: none"> Ingen skiva. 	<ul style="list-style-type: none"> Sätt in en skiva. (Kontrollera att DVD- eller audio-CD-indikatorn är tänd på displayen.)
	<ul style="list-style-type: none"> Skivan är ospelbar. 	<ul style="list-style-type: none"> Sätt in en spelbar skiva. (Kontrollera skivtyp, färgsystem och regionskod.)
	<ul style="list-style-type: none"> Skivan har placerats upp och ned. 	<ul style="list-style-type: none"> Placera skivan med spelsidan nedåt.
	<ul style="list-style-type: none"> Skivan har inte placerats rätt på skivtallriken. 	<ul style="list-style-type: none"> Placera skivan korrekt i skivhållaren.
	<ul style="list-style-type: none"> Skivan är smutsig. 	<ul style="list-style-type: none"> Rengör skivan.
	<ul style="list-style-type: none"> Föräldrafunktionen är aktiverad 	<ul style="list-style-type: none"> Stäng av föräldrafunktionen eller ändra betygsnivån.
Fjärrkontrollen fungerar inte som den ska.	<ul style="list-style-type: none"> Fjärrkontrollen riktas inte mot fjärrsensorn på DVD-spelaren. 	<ul style="list-style-type: none"> Rikta fjärrkontrollen mot fjärrsensorn på DVD-spelaren.
	<ul style="list-style-type: none"> Fjärrkontrollen är för långt bort från DVD-spelaren. 	<ul style="list-style-type: none"> Använd fjärrkontrollen nära DVD-spelaren.
	<ul style="list-style-type: none"> Det finns något som är i vägen mellan fjärrkontrollen och DVD-spelaren. 	<ul style="list-style-type: none"> Avlägsna det som är i vägen.
	<ul style="list-style-type: none"> Batterierna i fjärrkontrollen är slut. 	<ul style="list-style-type: none"> Byt mot nya batterier.

Referens

Det här kapitlet innehåller viktig referensinformation för att hjälpa dig installera din DVD-spelare.

Konfigurera högtalare

Gör följande inställning för inbyggda 5.1-kanaliga surroundavkodare.

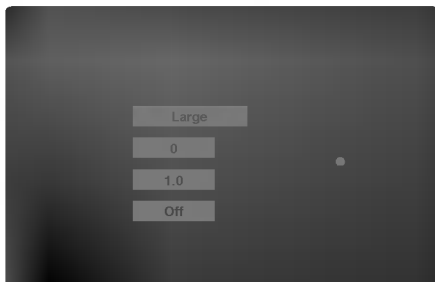

1. Tryck på SETUP. Setup-menyn visas.
2. Använd ▲ / ▼ för att välja AUDIO-alternativ och tryck sedan på ► för att gå till nästa nivå.
3. Använd ▲ / ▼ för att välja högtalarinställning och tryck sedan på ► för att gå till den tredje nivån. "Select" markeras.
4. Tryck SELECT/ENTER så visas menyn för inställning av 5.1-högtalarna.
5. Använd ◀ / ▶ för att markera önskade högtalare.
6. Justera alternativen genom att använda knapparna ▲ / ▼ / ◀ / ▶.
7. Tryck på SELECT/ENTER för att bekräfta ditt val. Du kommer tillbaka till föregående meny.

Val av högtalare (Speaker)

Välj en högtalare du vill justera (fronthögtalare (vänster), fronthögtalare (höger), mitthögtalare, bakre högtalare (vänster), bakre högtalare (höger) eller subwoofer)

Storlek (Size)

Tryck ◀ / ▶ för att ställa in ett läge. (Stor, liten eller ingen)

Om du har anslutit systemet till en högtalare med låg frekvens på 100Hz eller lägre, välj "Stor."

Om du har anslutit systemet till en högtalare som inte har en låg frekvens på 100Hz eller lägre, välj "liten.". Om du inte har anslutit en subwoofer välj alltid "stor" för fronthögtalarna (V/H).

Om du inte har anslutit en viss högtalare välj "Ingen."

Vänster och höger fronthögtalares storlek kan ställas in på "Stor" eller "Liten."

Om vänster och höger fronthögtalares storlek är inställd på "liten," kan de bakre och de mittersta högtalarnas storlek ställas in på "liten" eller "ingen."

Subwoofer-högtalarnas storlek kan bara ställas in på "stor" eller "liten".

Volym (Volume)

Tryck på ◀ / ▶ för att justera outputnivå för den valda högtalaren. (-10dB - 0dB)

Avstånd (Distance)

Om du har anslutit högtalare till din DVD-spelare kan du ställa in avståndet så att högtalaren vet hur långt ljudet färdas innan det når den punkt där du lyssnar. Detta gör det möjligt för ljudet för varje högtalare att nå lyssnaren samtidigt. Tryck ◀ / ▶ för att ställa in avståndet till den valda högtalaren. (1 - 6m genom 0,5m)

Test

Tryck på ◀ / ▶ för att testa varje högtalares signal. Justera volymen för att matcha volymen på testsignalerna som har programmerats i systemet.

Front Left (L) → Center → Front Right (R)
→ Rear Left (R) → Rear Right (L) → Subwoofer

Du kan justera volymen samtidigt som du justerar testtonen, använd först ▲ / ▼ för att markera alternativet volym eller högtalare och används sedan knapparna ◀ / ▶ för att ställa in volymen eller högtalarna så att alla högtalarvolymen är desamma från lyssnarens position. Om du justerar volymen samtidigt som du lyssnar på testtonen kommer den att pausas i den aktuella högtalarkanalen.

Referens

Det här kapitlet innehåller viktig referensinformation för att hjälpa dig att ställa in din DVD-spelare.

Språkkoder

Använd den här listan för att ställa in önskat språk för följande grundinställningar: Disc Audio, Disc Subtitle, Disc Menu

Språk	Kod	Språk	Kod	Språk	Kod	Språk	Kod
Abchaziska	6566	Fiji	7074	Lingala	7678	Singalesiska	8373
Afar	6565	Finska	7073	Litauiska	7684	Slovakiska	8375
Afrikaans	6570	Franska	7082	Makedoniska	7775	Sloveniska	8376
Albaniska	8381	Frisiska	7089	Malagasy	7771	Somali	8379
Amhariska	6577	Galiciska	7176	Malajisiska	7783	Spanska	6983
Arabiska	6582	Georgiska	7565	Malayalam	7776	Sudanesiska	8385
Armeniska	7289	Tyska	6869	Maltesiska	7784	Swahili	8387
Assamesiska	6583	Grekiska	6976	Maori	7773	Svenska	8386
Aymara	6588	Grönländska	7576	Marathi	7782	Tagalog	8476
Azerbajdzjanska	6590	Guarani	7178	Moldaviska	7779	Taik	8471
Basjkiriska	6665	Gujarati	7185	Mongoliska	7778	Tamil	8465
Baskiska	6985	Hausa	7265	Nauru	7865	Tatar	8484
Bengali; Bangla	6678	Hebreiska	7387	Nepal	7869	Telugo	8469
Bhutan	6890	Hindi	7273	Norska	7879	Thailändska	8472
Bihari	6672	Ungerska	7285	Oriya	7982	Tibetanska	6679
Bretonska	6682	Isländska	7383	Panjabi	8065	Tigrinja	8473
Bulgariska	6671	Indonesiska	7378	Pashto	8083	Tonga	8479
Burmesiska	7789	Interlingue	7365	Persiska	7065	Turkiska	8482
Beloryska	6669	Iriska	7165	Polska	8076	Turkmeniska	8475
Kambodjanska	7577	Italienska	7384	Portugisiska	8084	Twi	8487
Katalanska	6765	Japanska	7465	Quechua	8185	Ukrilianska	8575
Kinesiska	9072	Javanesiska	7487	Romanskt språk	8277	Urdu	8582
Korsikanska	6779	Kanadensiska	7578	Rumänska	8279	Uzbek	8590
Kroatiska	7282	Kashmiri	7583	Ryska	8285	Vietnamesiska	8673
Tjeckiska	6783	Kazakiska	7575	Samoanska	8377	Volapük	8679
Danska	6865	Kirgisiska	7589	Sanskrit	8365	Kymriska	6789
Holländska	7876	Koreanska	7579	Skotsk gaeliska	7168	Wolof	8779
Engelska	6978	Kurdiska	7585	Serbiska	8382	Xhosa	8872
Esperanto	6979	Laotiska	7679	Serbokroatiska	8372	Jiddisch	7473
Estländska	6984	Latin	7665	Shona	8378	Yoruba	8979
Färöiska	7079	Lettiska	7686	Sindhi	8368	Zulu	9085

Landskoder

Använd den här listan för att skriva in ditt land

Lands	kod	Lands	kod	Lands	kod	Lands	kod
Afghanistan	AF	Ekvatorialguinea	GQ	Makedonien	MK	Saint Vincent & Grenadines	VC
Albanien	AL	Eritrea	ER	Madagaskar	MG	Samoa	WS
Algeriet	DZ	Estland	EE	Malawi	MW	San Marino	SM
Amerikanska Samoa	AS	Etiopien	ET	Malaysia	MY	SaudiArabien	SA
Andorra	AD	Falklandsöarna	FK	Maldiverna	MV	Senegal	SN
Angola	AO	Färöarna	FO	Mali	ML	Seychellerna	SC
Anguilla	AI	Fiji	FJ	Malta	MT	Sierra Leone	SL
Antarktis	AQ	Finland	FI	Marshall-öarna	MH	Singapore	SG
Antigua och Barbuda	AG	Tidigare Tjeckoslovakien	CS	Martinique (franska)	MQ	Slovakien	SK
Argentina	AR	Tidigare USSR	SU	Mauritien	MR	Slovenien	SI
Armenien	AM	Frankrike	FR	Mauritius	MU	Salomonöarna	SB
Aruba	AW	Frankrike (europeiska territoriet)	FX	Mayotte	YT	Somalia	SO
Australien	AU	Franska Guyana	G	Mexico	MX	Sydafrika	ZA
Osterrike	AT	Franska södra territoriet	TF	Mikronesien	FM	Sydkorea	KR
Azerbajdzjan	AZ	Gabon	GA	Moldavien	MD	Spanien	ES
Bahamas	BS	Gambia	GM	Monaco	MC	Sri Lanka	LK
Bahrain	BH	Georgia	GE	Mongolen	MN	Sudan	SD
Bangladesh	BD	Tyskland	DE	Montserrat	MS	Surinam	SR
Barbados	BB	Ghana	GH	Marocko	MA	Svalbard och Jan Mayen-öarna	SJ
Belarus	BY	Gibraltar	GI	Moçambique	MZ	Swaziland	SZ
Belgien	BE	Storbritannien	GB	Myanmar	MM	Sverige	SE
Belize	BZ	Grekland	GR	Namibia	NA	Schweiz	CH
Benin	BJ	Grönland	GL	Nauru	NR	Syrien	SY
Bermuda	BM	Grenada	GD	Nepal	NP	Tadzjikistan	TJ
Bhutan	BT	Guadeloupe (franska)	GP	Nederländerna	NL	Taiwan	TW
Bolivia	BO	Guam (USA)	GU	Nederländska Antillerna	AN	Tanzania	TZ
Bosnia-Herzegovina	BA	Guatemala	GT	Nya Kaledonien (franska)	NC	Thailand	TH
Botswana	BW	Guinea	GN	Nya Zeeland	NZ	Togo	TG
Bouvetön	BV	Guinea Bissau	GW	Nicaragua	NI	Tokelau	TK
Brasilien	BR	Guyana	GY	Niger	NE	Tonga	TO
Brittiska indiska oceanterritoriet	IO	Haiti	HT	Nigeria	NG	Trinidad och Tobago	TT
Brunei Darussalam	BN	Heard och McDonald-öarna	HM	Niue	NU	Tunisien	TN
Bulgarien	BG	Honduras	HN	Norfolk-öarna	NF	Turkiet	TR
Burkina Faso	BF	Hong Kong	HK	Nordkorea	KP	Turkmenistan	TM
Burundi	BI	Ungern	HU	Norra Marianaöarna	MP	Turks- och Caicos-öarna	TC
Kambodja	KH	Island	IS	Norge	NO	Tuvalu	TV
Kamerun	CM	Indien	IN	Oman	OM	Tuvalu	TV
Canada	CA	Indonesien	ID	Pakistan	PK	Uganda	UG
Cape Verde	CV	Iran	IR	Palau	PW	Ukraina	UA
Cayman-öarna	KY	Irak	IQ	Panama	PA	Förenade arabemiraten	AE
Centralafrikanska Republiken	CF	Irland	IE	Papuaniska nya Guinea	PG	Storbritannien	UK
Chad	TD	Israel	IL	Paraguay	PY	USA	US
Chile	CL	Italien	IT	Peru	PE	Uruguay	UY
China	CN	Elfenbenskusten	CI	Filippinerna	PH	USA:s mindre öar	UM
Julön	CX	Jamaica	JM	Pitcairn-ön	PN	Uzbekistan	UZ
Cocos-öarna (Keeling)	CC	Japan	JP	Polen	PL	Vanuatu	VU
Colombia	CO	Jordanien	JO	Polynesien (franska)	PF	Vatikanstaten	VA
Comoros	KM	Kazakstan	KZ	Portugal	PT	Venezuela	VE
Kongo	CG	Kenya	KE	Puerto Rico	PR	Vietnam	VN
Cook-öarna	CK	Kiribati	KI	Qatar	QA	Jungfruöarna (brittiska)	VG
Costa Rica	CR	Kuwait	KW	Reunion (franska)	RE	Jungfruöarna (USA)	VI
Kroatien	HR	Kyrgyzstan	KG	Rumänien	RO	Wallis och Futuna-öarna	WF
Cuba	CU	Laos	LA	Ryssland	RU	Västsahara	EH
Cypern	CY	Lettland	LV	Rwanda	RW	Yemen	YE
Tjeckien	CZ	Libanon	LB	Öarna S. Georgia & S. Sandwich	GS	Jugoslavien	YU
Danmark	DK	Lesotho	LS	Saint Helena	SH	Zaire	ZR
Djibouti	DJ	Liberia	LR	Saint Kitts & Nevis Anguilla	KN	Zambia	ZM
Dominica	DM	Libyen	LY	Saint Lucia	LC	Zimbabwe	ZW
Dominikanska republiken	DO	Liechtenstein	LI	Saint Pierre and			
Osttimor	TP	Litauen	LT	PM	PM		
Ecuador	EC	Luxembourg	LU	Saint Tome och Principe	ST		
Egypten	EG	Macau	MO				
El Salvador	SV						

Specifikationer

Allmänt

Strömkrav	AC 110-240 V , 50/60 Hz
Strömförbrukning	14W
Mått (ung.)	430 x 48 x 242 mm (16.9 x 1.9 x 9.5 inches) (W x H x D)
Massa (ung.)	2.34 kg (5.2 lbs)
Drifttemperatur	5 °C till 35 °C (41 °F till 95 °F)
Driftfuktighet	5 % till 90 %

System

Laser	Halvledande laser
Signalsystem	PAL / NTSC
Frekvensrespons	DVD (PCM 96 kHz): 8 Hz till 44 kHz DVD (PCM 48 kHz): 8 Hz till 22 kHz CD: 8 Hz till 20 kHz
Singal-brusförhållande	Mer än 100 dB (Endast ANALOGA utgångar)
Harmonidistortion	Mindre än 0.008%
Dynamiskt omfång	Mer än 90 dB (DVD/CD)

Utgångar

VIDEO-UTGÅNG	1.0 V (p-p), 75 Ω, negativ synk, RCA-kontakt x 1 / SCART (TILL TV)
S-VIDEO-UTGÅNG	(Y) 1.0 V (p-p), 75 Ω, negativ synk, Mini DIN 4-pin x 1 (C) 0.3 V (p-p) 75 Ω
Digital audioutgång (koaxial)	0.5 V (p-p), 75 Ω, RCA-utgång x 1
Digital audioutgång (optisk)	3.0 V (p-p), 75 Ω, Optisk kontakt x 1
Analog audioutgång	2.0 Vrms (1 kHz, 0 dB), 600 Ω, RCA-utgång (L, R) x 1 / SCART (TILL TV)

Tillbehör

Videokabel	1
Audiokabel	1
Fjärrkontroll	1
Batterier	2



Observera: Design och specifikationer kan ändras utan föregående meddelande.

Tillverkad med licens från Dolby Laboratories. "Dolby", "Pro Logic", och den dubbla D-symbolen är varumärken tillhörande Dolby Laboratories.

DTS och DTS Digital Out är varumärken tillhörande Digital Theater Systems, Inc.



DVD-AFSPILLER

BRUGERVEJLEDNING

MODEL : DVD6196



Før tilslutning, betjening eller indstilling af dette produkt skal denne brugervejledning læses omhyggeligt.



FORSIGTIG
RISIKO FOR ELEKTRISK
STØD
MÅ IKKE ÅBNES



Advarsel: For at mindske risikoen for elektrisk stød må dæksel eller bagpanel ikke fjernes fra dette produkt. Ingen dele af dette apparat kan serviceres af brugeren.



Advarsel: For at mindske risikoen for brand eller elektrisk stød må dette apparat ikke udsættes for vanddryp, vandstænk, regn eller fugt. Der må ikke anbringes beholdere med væske, som for eksempel vaser, oven på apparatet.

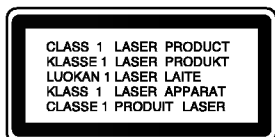

Advarsel: I denne DVD-afspiller anvendes et lasersystem. Brug af betjeningsknapper, indstillinger eller fremgangsmåder udover de, der er angivet i denne brugsvejledning, kan medføre fare for bestråling.



Advarsel: For at undgå direkte kontakt med laserstrålen må kabinettet ikke åbnes. Når kabinettet er åbent, er der synlig laserstråling.



Advarsel: Kig aldrig direkte i laserstrålen.



Forsigtig: Apparatet må ikke placeres i et lukket rum såsom en tildækket kasse eller lignende.



Dette produkt overholder EU's overensstemmelseskrav i henhold til betingelserne for radiointerferens EU-DIREKTIV 89/336/EØF, 93/68/EØF og 73/23/EØF.

SERIENUMMER:

Serienummeret kan findes på bagsiden af produktet. Nummeret er unikt for dette apparat og ikke tilgængeligt for andre. Den påkrævede information bør optegnes her og vejledningen bør opbevares som en permanent registrering af købet.

Modelnr. _____

Serienr. _____

Købsdato _____

Indhold

Indledning4

Symboler, der bruges i denne vejledning	4
Om de viste symboler	4
Bemærkninger vedr. DVD-disks	4
Håndtering af Disks	4
Opbevaring af Disks	4
Rengøring af Disks	4
Anvendelige diske til afspilning	5
Regionskode	5
Disk-relaterede udtryk	6
Frontpanel	7
Skærmvindue	7
Fjernkontrol	8
Bagpanel	9
Brug af fjernbetjeningen	9
Indsættelse af Batterier i Fjernbetjeningen	9

Installerings og opsætning10

Opsætning af afspilleren	10
Tilslutning af DVD-afspilleren	10
Video- og lyd-tilslutninger til tv'et	10
Lyd-tilslutning til tv'et	10
Tilslutning af lyd til andet udstyr	11
Visning på skærmen	12
Ikoner til temporær feedback	12
Opindelige indstillinger	13
Generelle funktioner	13
Sprog (LANGUAGE)	13
• Menu Language	13
• Disk Audio / Subtitle / Menu	13
Vis (DISPLAY)	13
• TV Skærmformat (TV Aspect)	13
• Skærmmodus (Display Mode)	13
Lyd (AUDIO)	14
• Dolby Digital / DTS / MPEG	14
• Sample Freq. (Frekvensgang)	14
• 5.1 Speaker Setup	14
• Dynamikområde-kontrol (DRC)	14
• Vokal (Vocal)	14
Diverse (OTHERS)	14
• PBC	14
• Automatisk afspilning	14
Lås (forældrekontrol)	15
• Rating (Bedømmelse af uegnede scener for børn)	15
• Password (Adgangskode (sikkerhedskode))	15
• Country Code (Landekode)	15

Betjening16

Afspilning af DVD eller video-cd	16
Afspilnings indstillinger	16
Generelle funktioner	16
Gå til en ny TITEL	16
MFortsæt til et nyt KAPITEL/SPOR	16

Søg	16
Stillbillede og billede-for-billede-afspilning	17
Slowmotion	17
Random (Tilfældig afspilning)	17
Gentag	17
Gentag A-B	17
3D Surround	17
Søg efter tid	17
For at skifte lydkanal	18
Zoom	18
For at markere en søgning	18
For at genkalde eller slette en markeret scene	18

Specielle DVD-funktioner18

For at se indholdet af DVD-disken: Menuer	18
Titelmenu	18
Diskmenu	18
Kameravinkel	18
For at ændre sprog	18
Undertekster	18

Afspilning af lyd-cd eller MP3-/WMA-disk19

Lyd-cd og MP3-/WMA-diskfunktioner	20
Pause	20
Gå til et nyt spor	20
Gentag spor/alle/Off	20
Søg	20
Random (Tilfældig afspilning)	20
3D Surround	20
Gentag A-B	20

For at se en JPEG-disk21

Diashow	21
Gå til en ny Fil	21
Stillbillede	21

Programmeret afspilning22

For at gentage programmerede spor	22
For at slette et spor fra programmeringslisten	22
For at slette hele programmeringslisten	22

Yderligere funktioner23

Hukommelse for sidste scene	23
Pauseskærm	23
For at ændre video-indstillingen	23
Valg af system	23
Kontrol af tv'et	23
For at indstille fjernbetjeningskodene til et LG-tv	23

Vedligeholdelse og service24

Håndtering af enheden	24
• Når enheden sendes	24
• For at holde de udvendige overflader rene	24
Rengøring af enheden	24
Vedligeholdelse af enheden	24
Fejlfinding	25

Reference26

Indstilling af højttalere	26
Sprogkoder	27
Landekoder	28
Specifikationer	29

Indledning

For at sikre korrekt brug af dette produkt bedes du gennemlæse denne brugervejledning omhyggeligt og beholde den til fremtidig reference.

Denne vejledning giver information om betjening og vedligeholdelse af DVD-afspilleren. Kontakt en autoriseret serviceforhandler, hvis produktet behøver service.

Symboler, der bruges i denne vejledning



Lyn-symbolet gør opmærksom på, at der er en farlig elektrisk spænding inde i apparatet, der kan udgøre en risiko for elektrisk stød.



Udråbstegns-symbolet gør opmærksom på vigtige anvisninger for betjening og vedligeholdelse / service.



Viser risiko for at apparatet, eller andet materiel, med sandsynlighed vil skades.









Bemærk: Viser særlige bemærkninger og betjeningsfunktioner.



Tip: Viser gode råd og tips for at gøre udførelsen nemmere.

Et afsnit, hvis titel har et af de følgende symboler, er kun anvendeligt til disks, som er mærket med dette symbol.

-  DVD/video-Disks
-  Video-cd'er
-  Lyd-cd'er
-  MP3-disks
-  WMA-disks
-  JPEG-disks

Om de viste symboler

“ ” kan forekomme på Deres tv-skærm under betjeningen, og viser at den beskrevne funktion i brugervejledningen ikke er tilgængelig for den specifikke DVD-disk.

Bemærkninger vedr. DVD-disks

Håndtering af Disks

Rør ikke ved diskens afspilningsside. Hold disken ved kanten, så der ikke kommer fingeraftryk på overfladen. Sæt aldrig papir eller tape fast på disken.



Opbevaring af Disks

Efter afspilning opbevares disken i omslaget. Udsæt ikke disken for direkte sollys eller andre varmelegemer, og lad den aldrig ligge i en parkeret bil, hvor den er udsat for direkte sollys.

Rengøring af Disks

Fingeraftryk og støv på disken kan være skyld i ringe billedkvalitet og forvrænget lyd. Efter afspilning renses disken med en ren klud. Tør disken af fra midten og ud.



Brug ikke stærke opløsningsmidler såsom alkohol, benzin, fortynder, rensmidler eller anti-statisk spray, som er beregnet til rensning af grammofonplader.

Anvendelige disks til afspilning



DVD
(8 cm. / 12 cm. disk)



Video-cd (VCD)
(8 cm. / 12 cm. disk)



Lyd-cd
(8 cm. / 12 cm. disk)

Yderligere kan dette apparat afspille DVD-R / DVD±RW, Kodak billed- cd'er, SVCD og cd-r / cd-rw, der indeholder lydtitler som MP3, WMA og/eller JPEG-filer



Bemærkninger

- Alt afhængig af apparatets eller selve cd-r/rw (eller DVD-R/ ±RW) diskens tilstand, kan visse cd-r/rw (eller DVD-R/ ±RW) ikke afspilles.
- Sæt ikke mærker eller mærkater på hverken overfladen eller undersiden af disken.
- Brug ikke diske med uregelmæssige former (som f.eks. hjerteformede eller ottekantede) da dette kan skade apparatet.



Bemærkninger om DVD'er og video-cd'er

- Visse afspilningsfunktioner for DVD'er og video-cd'er kan være programmeret af softwareproducenten Dette apparat afspiller DVD'er og video-cd'ere efter det indhold, som producenten har designet, og derfor vil visse afspilningseffekter ikke være mulige eller andre funktioner vil være tilføjet.
- Se venligst de anvisninger, som følger med hver DVD og video-cd.
- Nogle DVD'er, som er fremstillet til erhvervsformål, må ikke afspilles i apparatet.

Regionskode

Denne DVD-afspiller er designet og produceret til afspilning af DVD-software med regionskode "2". Dette apparat kan kun afspille DVD-disks med mærket "2" eller "ALL".



Bemærkninger vedr. regionskoder

- Hver region af verden er tildelt en DVD-regionkode.
- De fleste DVD-disks har på omslaget en tydelig jordklode med et eller flere numre indeni. Dette nummer skal matche DVD-afspillerens regionskode, ellers kan disken ikke afspilles.
- Hvis man prøver at afspille en DVD med en anden regionskode end afspillerens, vil meddelelsen "Check Regional Code" (kontroller regionskode) træde frem på skærmen.
- Visse DVD-disks vil måske ikke være mærket med en regionskode, selvom regionale begrænsninger forbyder afspilningen af dem.

Bemærkninger om Copyrights:

Det er forbudt ved lov uden tilladelse at kopiere, udsende, vise, udsende via kabel, afspille offentligt eller udleje materiale med copyright. Dette produkt omfatter teknologi til beskyttelse af copyright udviklet af Macrovision. Et signal om kopi-beskyttelse er optaget på visse disks. Ved optagelse og afspilning af disse disks, vil der fremkomme billedstøj. Dette produkt indeholder teknologi til beskyttelse af copyright, der er beskyttet af metodiske rettigheder for visse amerikanske patenter og anden intellektuel ejendomsret, der besiddes af Macrovision Corporation og andre rettighedshavere. Anvendelse af denne teknologi til beskyttelse af copyright skal godkendes af Macrovision Corporation og er udelukkende beregnet til hjemmebrug og anden begrænset visning, medmindre andet er godkendt af Macrovision Corporation. Reverse engineering eller deassemblering er forbudt.

Disk-relaterede udtryk

DVD -R / DVD ±RW

DVD-R er to forskellige typer DVD-drev og -disks, som bruges til optagelse. Dette format gør det muligt at optage information på DVD-disken en enkelt gang. DVD +RW og DVD -RW er to standardtyper der kan overskrive data, dvs. at DVD-indholdet kan slettes og genindspilles. Enkelt-sidede disks kan rumme 4,38 GB, og dobbeltsidede disks kan rumme det dobbelte. Der findes ingen enkelt-sidede dual-layer disk til optagelse.

VCD (video-cd)

En VCD indeholder op til 74 minutter (650 MB disk) eller 80 minutter (700 MB disk) MPEG-1 spillefilm med høj stereo kvalitet.

MPEG

MPEG er en international standard for video- og lyd-komprimering. MPEG-1 bruges til at indkode video til VCD og giver mulighed for multikanal surround sound-indkodning såsom PCM, Dolby Digital, DTS og MPEG lyd.

MP3

MP3 er et populært komprimerings format, som bruges til digitale lydfiler, der ligger meget tæt på kvaliteten af en cd.

WMA

WMA er en Windows medielydfil. Et lydformat til indkodning/afkodning udviklet af Microsoft Corp.

JPEG

Joint Pictures Expert Group. JPEG er et komprimeret fil-format, der gør det muligt at gemme billeder uden farvebegrænsning.

PBC: Afspilningsstyring (kun video-cd)

Afspilningsstyring er kun tilgængelig for video cd (VCD) med diskformat version 2.0. PBC giver mulighed for at få adgang til systemet via menuer, søgefunktioner eller andre typiske computerlignende betjening. Yderligere kan stillbilleder med højopløsning afspilles, hvis de er på disken. Video-cd'er, som ikke er udstyret med PBC (version 1.1), betjenes på samme måde som lyd-cd'er.

Titel (kun DVD)

En titel er generelt en opdelt sektion af en DVD-disk. For eksempel kunne hovedindholdet være titel 1, et dokumentarprogram, som beskriver hvordan filmen er lavet, kunne være titel 2, og et interview med skuespillerne kunne være titel 3. Hver titel er tildelt et referencenummer, så den er nem at finde.

Kapitel (kun DVD)

Et kapitel er en del af en titel, såsom en scene i en film eller et enkelt interview ud af en række. Hvert kapitel er tildelt et kapitelnummer, så det ønskede kapitel nemt kan findes. Afhængig af disken vil kapitler måske ikke blive optaget.

Scene (VCD)

På en cd med PBC (afspilningsstyrings) -funktioner er billeder i bevægelse og stillbilleder delt op i sektioner, som kaldes "scener". Hver scene bliver vist i menuen og er tildelt et scenenummer, som gør det muligt at finde den ønskede scene. En scene er sammensat af et eller flere spor.

Spor

Et spor er et opdelt element af audiovisuel information, såsom et billede eller et lydspor til et specifikt sprog (DVD), eller et stykke musik fra en video eller en lyd-cd. Hvert spor er tildelt et spornummer, som gør det muligt at finde det ønskede spor. DVD-disks tillader ét video-spor (med adskillige vinkler) og flere lydspor.

Frontpanel

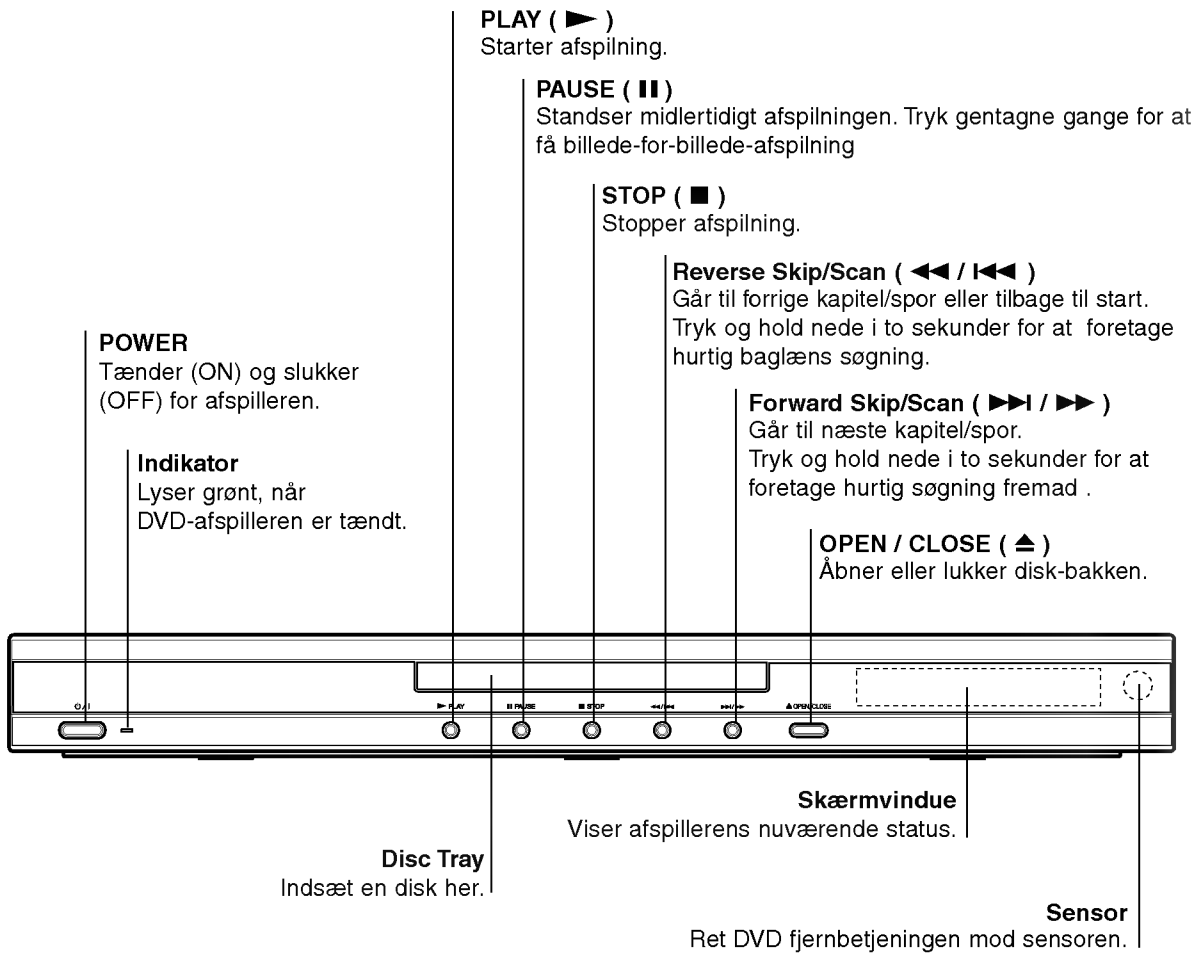

Skærmvindue

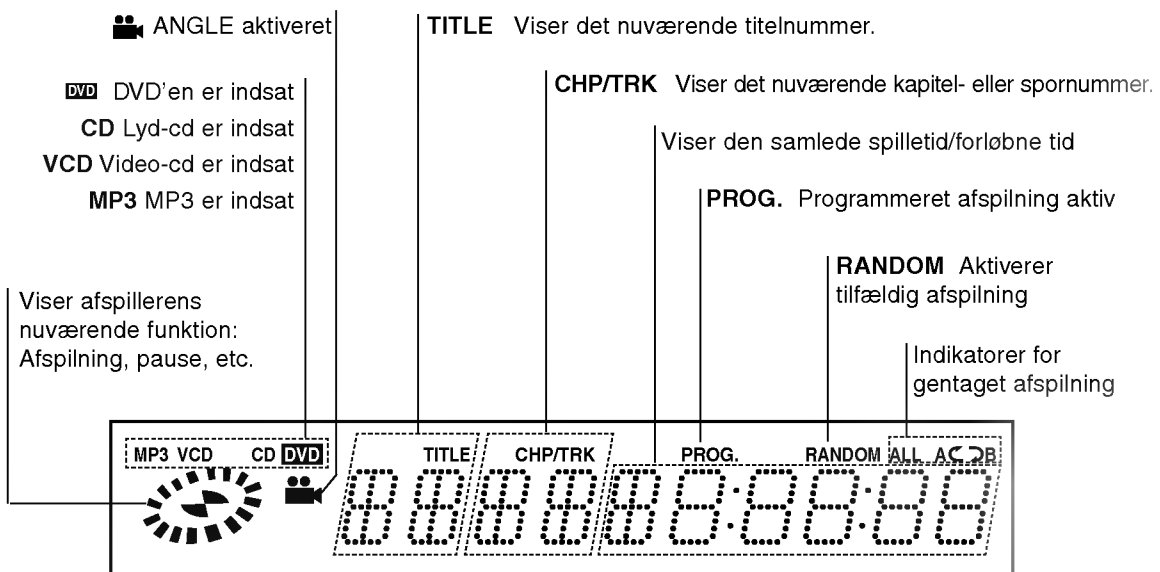

Fjernkontrol

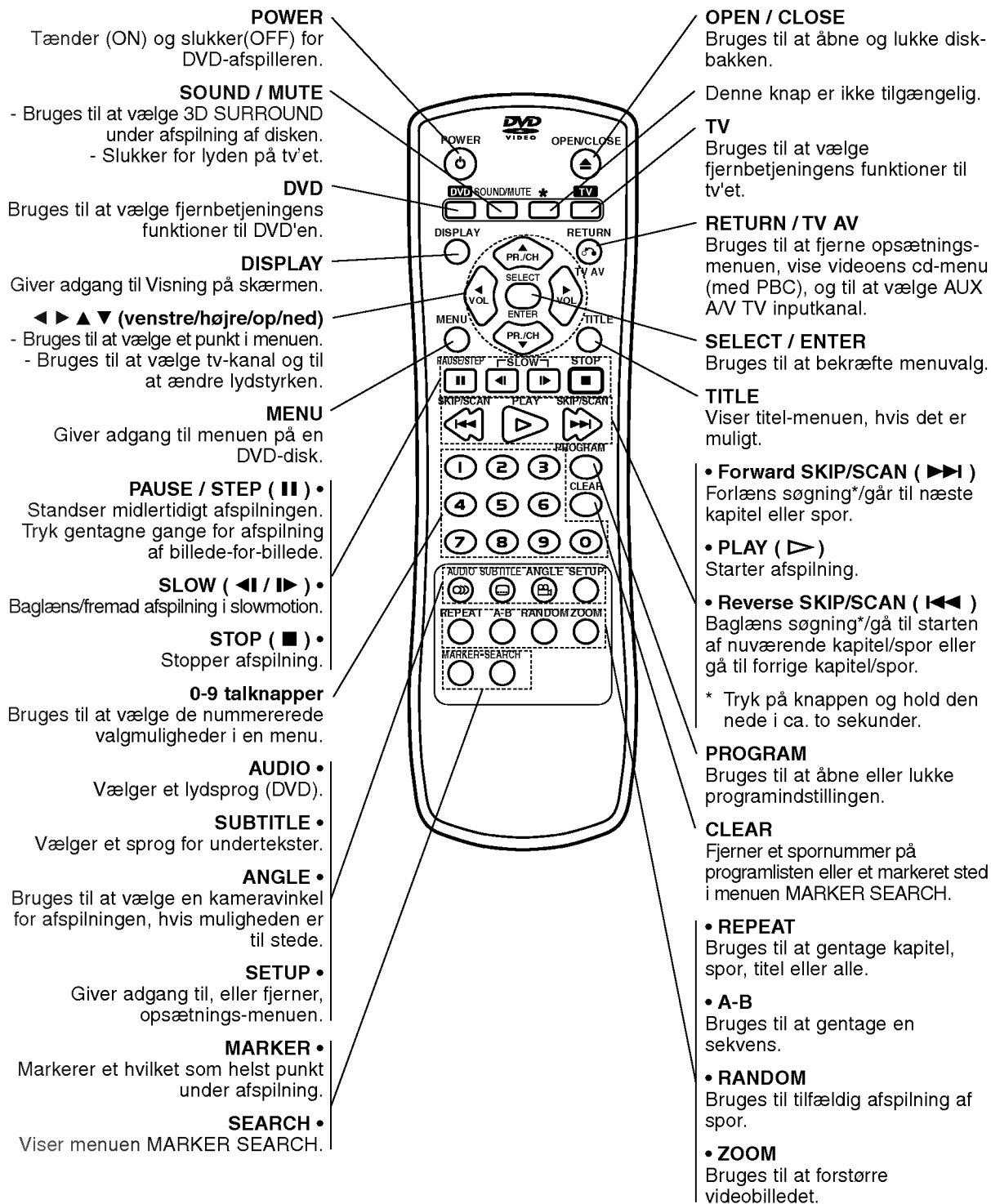

Bagpanel

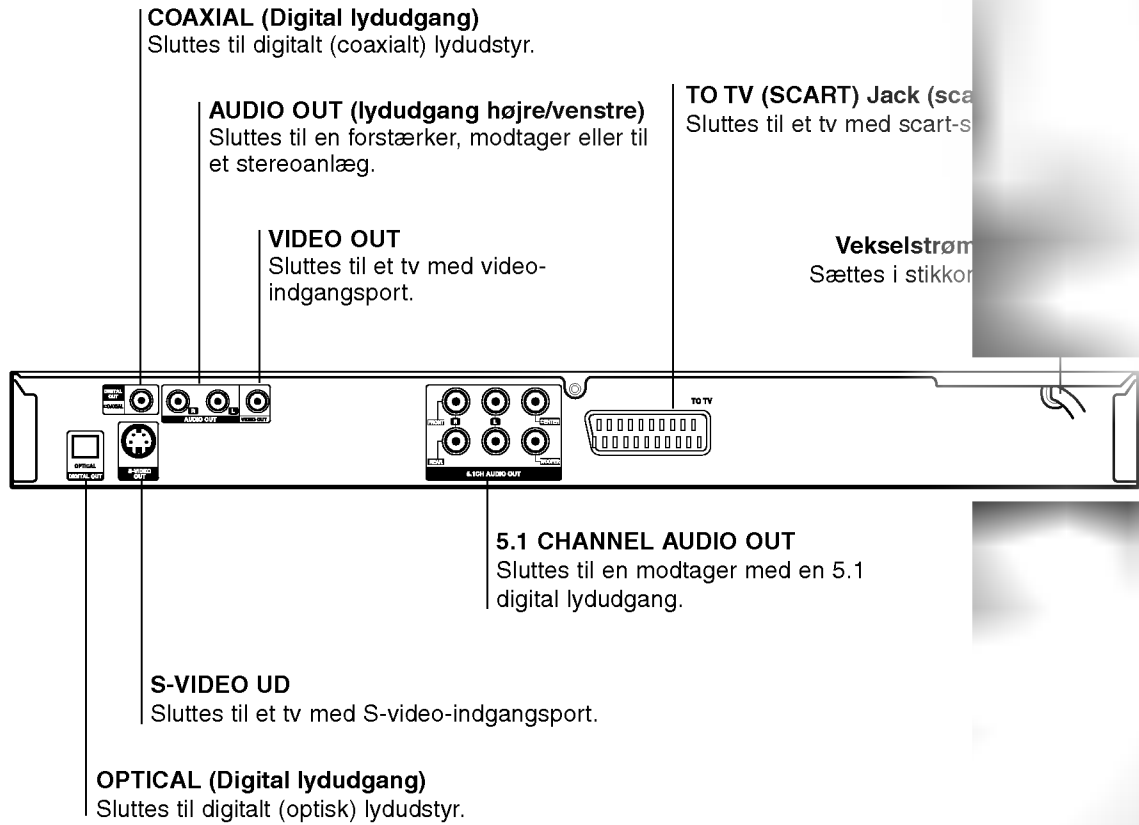

Rør ikke ved de indre dele på de forskellige udgange i bagpanelet. Elektronisk udledning kan skade enheden permanent.

Brug af fjernbetjeningen

Ret fjernbetjeningen mod sensoren og tryk på knapperne.

Indsættelse af Batterier i Fjernbetjeningen

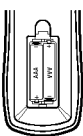

Åbn batteridækslet på bagsiden af fjernbetjeningen og indsæt to batterier (str. AAA) korrekt ved siden af \oplus af \ominus hinanden.



Forsigtig:

- Bland ikke gamle og nye batterier, og bland aldrig forskellige typer, som for eksempel standard og alkaliske, etc.
- Før fjernbetjeningen trykkes på DVD- eller andre knapper, skal man vælge, hvilket apparat man vil betjene.

Installering og opsætning

Opsætning af afspilleren

Billede og lyd fra et tv, video eller en radio i nærheden kan blive forringet under afspilning. Hvis dette forekommer, placeres afspilleren væk fra tv, video eller radio, eller der slukkes for apparatet efter at disken er taget ud.

Tilslutning af DVD-afspilleren

Afhængigt af tv og andet udstyr findes der forskellige måder at tilslutte afspilleren på. Se vejledningen til tv'et, stereoanlægget eller andet udstyr for at få yderligere information om tilslutningen.

Video- og lyd-tilslutning til tv'et

Sørg for, at DVD-afspilleren er tilsluttet direkte til tv'et og ikke til videoen, ellers kan DVD-billedet blive forvrænget pga. kopieringsbeskyttelsen.

Video: Tilslut video-udgangsstikket på DVD'en til video-indgangen på tv'et med videokablet (V).

S-video: Tilslut S-video-udgangsstikket på DVD'en til S-video-indgangen på tv'et med S-video-kablet (S).

SCART: Tilslut TO TV SCART udgangsstikket på DVD'en til den tilsvarende scart-indgang på tv'et med scart-kablet (T).

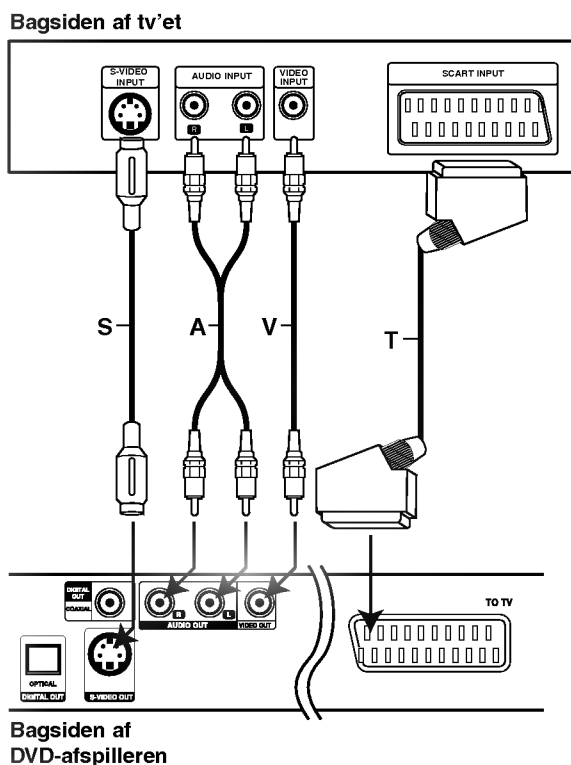

Lyd-tilslutning til tv'et:

Tilslut den venstre og højre AUDIO OUT (lydudgang) på DVD-afspilleren til den venstre og højre indgang på tv'et med lyd-/videokablerne (A). Tilslut ikke DVD-afspillerens lydudgangsstik til lydanlæggets phonostik (hanstik) .

Tilslutning af lyd til andet udstyr

Tilslut DVD-afspilleren til udstyrets audio output (lydudgang).

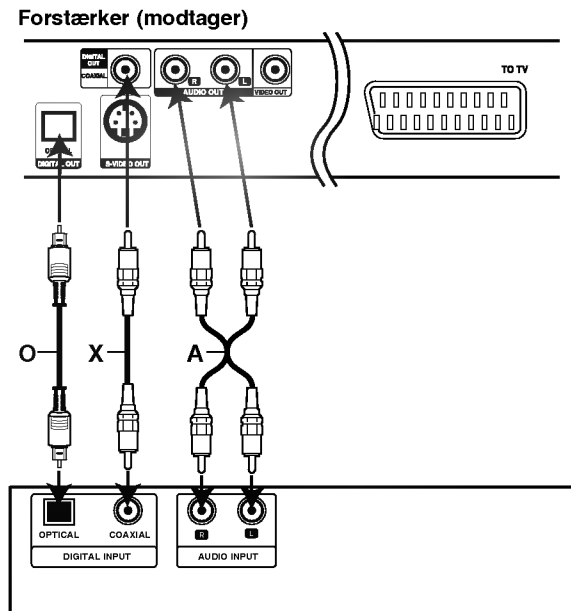

Bagsiden af DVD-afspilleren

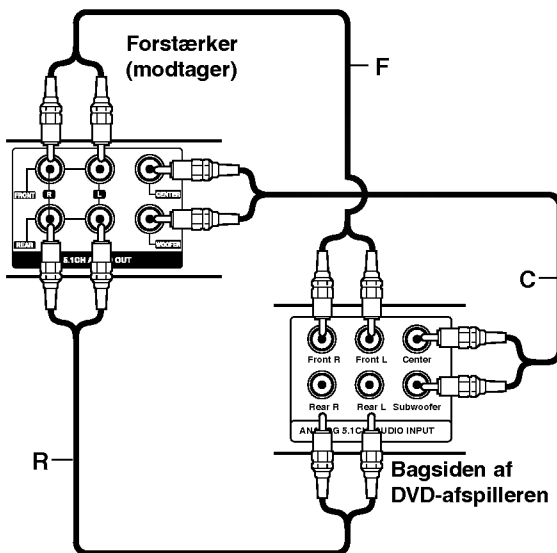

Forstærkerudstyret med en 2-kanals analog eller Dolby Pro Logic II / Pro Logic: Tilslut det venstre og højre AUDIO OUT (lydudgang) på DVD-afspilleren til den venstre og højre AUDIO IN (lydindgang) på forstærkeren eller stereoanlægget med lydkablerne (A).

Forstærker med 2-kanals digital stereo (PCM) eller lyd-/videomodtager med indbygget multi-kanals dekoder (Dolby Digital™, MPEG 2, eller DTS): Tilslut en af DVD-afspillerens DIGITAL AUDIO OUT (digital lydudgang) (OPTICAL O eller COAXIAL X), til den tilsvarende indgang i forstærkeren. Brug et digitalt lydkabel (optical O eller coaxial X).

Digital multi-kanal-lyd

En digital multi-kanal-forbindelse giver den bedste lyd kvalitet. For at bruge denne, er det nødvendigt med en multi-kanal-lyd-/videomodtager, der understøtter en eller flere af de lydformater, DVD'en understøtter, som f.eks. MPEG 2, Dolby Digital og DTS. Tjek vejledningen for modtageren og mærkerne på forsiden af modtageren.



Bemærkninger

- Hvis lydformatet fra de digitale udgange ikke matcher modtagerens kapacitet, vil modtageren lave en høj, forvrænget lyd eller slet ingen lyd.
- 6-kanals Digital Surround Sound via en digital forbindelse kan kun opnås, hvis modtageren er udstyret med en digital multi-kanal-dekoder.
- For at se lydformatet på den nuværende DVD trykkes på AUDIO (lyd).

Analog tilslutning til en multi-kanal A/V modtager med 6 kanals tilslutning (Dolby Digital): Denne DVD-afspiller rummer en multi-kanal dekoder. Dette gør det muligt at afspille DVD-disks, der er optaget i multi-kanal surround, uden en optisk dekoder.

Lav de korrekte lydindstillinger for Analog Output (analog udgang) og Speaker Settings (indstilling af højtalere) i indstillingsmenuen. Se side 26.

Visning på skærmen

Den generelle afspilningsstatus kan vises på tv-skærmen. Visse valgmuligheder kan ændres ved brug af menuen. For at se visning på skærmen:

1. Tryk på DISPLAY (vis) under afspilningen.
2. Tryk på ▲ / ▼ for at vælge et punkt. Det valgte punkt bliver markeret.
3. Tryk på ◀ / ▶ for at ændre indstillingen. Man kan eventuelt også bruge talknappen (f.eks. til at indtaste titelnummeret). Ved visse funktioner trykkes på SELECT/ENTER for at udføre indstillingen.





Bemærkninger

- Visse disks vil ikke have alle de egenskaber, der er vist herunder.
- Hvis der ikke bliver trykket på en knap inden 10 sekunder, vil visning på skærmen forsvinde.

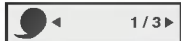
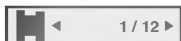
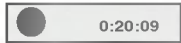
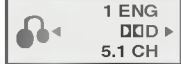

Ikoner til midlertidigt feedback

- Gentag en titel
- Gentag en sekvens
- Indtast markør
- Menuen Marker Search
- Genoptag afspilning fra dette punkt
- Denne mulighed er ikke tilladt eller er ikke til rådighed

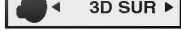
Eksempel: Visning på skærmen under afspilning af en DVD

Emner	Funktion/mulighed ved brug af ▲ / ▼ til at vælge et punkt	Valgmetode
Titelnummer 	Viser nuværende titelnummer og det totale antal af titler/springer til det ønskede titelnummer.	◀ / ▶, Numre eller SELECT/ENTER
Kapitelnummer 	Viser nuværende kapitelnummer og det totale antal af kapitler/springer til det ønskede kapitelnummer.	◀ / ▶, Numre eller SELECT/ENTER
Tidssøgning 	Viser den forløbne afspilningstid/søger efter forløbet tid.	Numre eller SELECT/ENTER
Lydspor med sprog og Digital Audio Output (digital lydudgangs) indstilling 	Viser sprog for nuværende lydspor, indkodningsmetode og kanalnummer/ændringer af indstillingen.	◀ / ▶ eller AUDIO
Sprog for undertekster 	Viser sprog for nuværende undertekster/ændring af indstillingen.	◀ / ▶ eller SUBTITLE
Vinkel 	Viser nuværende vinkelnummer, og det totale antal af vinkler/ændring af indstillingen.	◀ / ▶ eller ANGLE
Lyd 	Viser nuværende lyd-indstilling/ændring af indstillingen.	◀ / ▶ eller SOUND

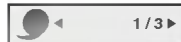
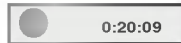
Eksempel: Visning på skærmen under afspilning af en VCD

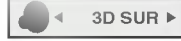
Emner	Funktion/mulighed ved brug af ▲ / ▼ til at vælge et punkt	Valgmetode
Spornummer 	Viser nuværende spornummer, det totale antal af spor og PBC indstilling/springer til det ønskede spornummer.	◀ / ▶, Numre eller SELECT/ENTER
Tidspunkt 	Viser den forløbne spilletid (kun display).	-
Audiokanal 	Viser lydkanal/ skifter lydkanal.	◀ / ▶ eller AUDIO
Lydstyrke 	Viser nuværende lydindstilling/ændring af indstillingen.	◀ / ▶ eller SOUND

Oprindelige indstillinger

Ved at bruge indstillingsmenuen, kan man lave forskellige justeringer af f.eks. billede og lyd. Man kan også vælge, hvilket sprog undertekster og indstillingsmenuen skal have. For mere information om alle mulighederne i indstillingsmenuen, se side 13 til 15.

For at vise og forlade menuen:

Tryk på SETUP for at vise menuen. Et tryk mere på SETUP fører tilbage til den oprindelige skærm.

Gå til det næste niveau:

Tryk på ► på fjernbetjeningen.

Gå til forrige niveau:

Tryk på ◀ på fjernbetjeningen.

Generelle funktioner

1. Tryk på SETUP. Indstillingsmenuen vil komme frem.
2. Brug ▲ / ▼ til at vælge den ønskede funktion, tryk herefter på ► for at fortsætte til andet niveau. Skærmen vil vise den nuværende indstilling for det valgte punkt samt alternativ(e) indstilling(er).
3. Brug ▲ / ▼ til at vælge den anden ønskede funktion, tryk herefter på ► for at fortsætte til tredje niveau.
4. Brug ▲ / ▼ til at vælge den ønskede opsætning, tryk herefter på SELECT/ENTER for at bekræfte valget. Visse valgmuligheder kræver yderligere input.
5. Tryk på SETUP, RETURN eller PLAY for at forlade indstillingsmenuen.

Sprog (LANGUAGE)

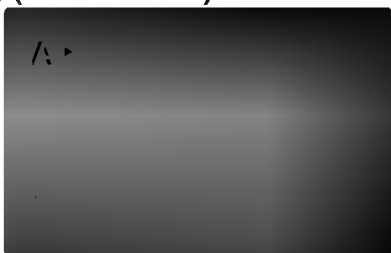

Menu Language

Vælg et sprog til indstillingsmenuen og til visning på skærmen.

Disc Audio / Subtitle / Menu

Vælg det foretrukne sprog for lydsporet, (disk-audio) undertekster og diskmenuen.

Original: Refererer til det originale sprog, som disken blev optaget på.

Diverse: For at vælge et andet sprog trykkes på talknapperne, og herefter på SELECT/ENTER for at indtaste det 4-cifrede digitale nummer, som svarer til sprogkodelisten i referencekapitlet. Hvis der indtastes en forkert sprogkode, trykkes på CLEAR.

Vis (DISPLAY)

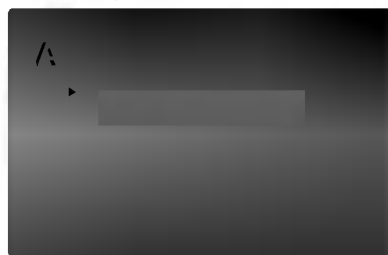

TV skærmformat (TV Aspect)

4:3: Vælges når et almindeligt 4:3-tv er tilsluttet.

16:9: Vælges når et Widescreen 16:9-tv er tilsluttet.

Skærmmodus (Display Mode)

Skærmindstillingen virker kun, når skærmformat for tv'et er sat til "4:3".

Letterbox: Viser et bredt billede, med sorte striber foroven og forneden på skærmen.

Panscan: Viser automatisk det brede billede på hele skærmen og skærer sorte striber og forvrængninger af.

Lyd (AUDIO)

Hver DVD-disk har mange forskellige muligheder for lydudgang. Indstil afspillerens AUDIO (lyd) valgmuligheder, så de svarer til det lydanlæg, der anvendes.



Dolby Digital / DTS / MPEG

Bitstream: Vælg "Bitstream" hvis DVD-afspillerens DIGITAL OUT (digitale udgang) er tilsluttet en forstærker eller andet udstyr med en Dolby Digital, DTS- eller MPEG-dekoder.

PCM (for Dolby Digital / MPEG): Vælges, hvis afspilleren er tilsluttet en 2-kanals stereolydforstærker. DVD'er indkodet i Dolby Digital eller MPEG vil automatisk blive overført til 2-kanals PCM-lyd.

Off (til DTS): Hvis "Off" vælges, er DTS-signalet via den digitale udgang ikke tilsluttet.

Sample Freq. (Frekvensgang)

Hvis modtageren eller forstærkeren IKKE er i stand til at håndtere signaler på 96 kHz, vælges 48 kHz. Når dette er valgt, vil enheden automatisk konvertere alle 96 kHz-signaler til 48 kHz, så systemet kan dekode dem.

Hvis modtageren eller forstærkeren er i stand til at håndtere signaler på 96 kHz, vælges 96 kHz. Når dette er valgt, vil enheden overføre alle typer signaler uden videre redigering.

Kontroller forstærkerens brugsvejledning for at bekræfte dens kapacitet.

5.1 Speaker Setup

Bruges til at vælge højtalerindstillinger, inkl. lydstyrke og distance, eller til at teste højtalerindstillingen.

Højtalerindstillinger virker kun ved tilslutning af de analoge multi-kanaludgange. (Se "Installering af højtalere" side 26)

Dynamikområde kontrol (DRC)

Med DVD-formatet kan man lytte til et programs lydspor, præsenteret på den mest nøjagtige og realistiske måde, takket være den digitale lydteknologi. Men man kan vælge at komprimere lydudgangens dynamiske interval (forskellen mellem det højeste og det laveste lydniveau). Dette gør det muligt at se en film ved lavere lydstyrke, uden at det påvirker lydernes klarhed. Indstil DRC til ON for at få denne effekt.

Vokal (Vocal)

Indstilles kun til ON når en multi-kanal-karaoke-DVD bliver afspillet. Karaokekanalerne på disken bliver overført til en normal stereolyd.

Diverse (OTHERS)

Indstillingen for PBC og automatisk afspilning kan ændres.

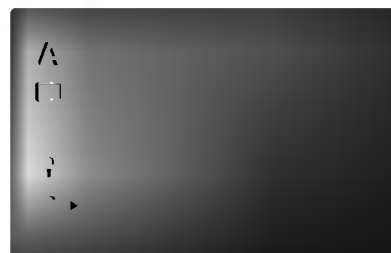

PBC

Indstil afspilningskontrollen (PBC) til On eller Off.

On: Video-cd'er med PBC bliver afspillet efter PBC-afspilningskontrollen.

Off: Video-cd'er med PBC bliver afspillet som lyd-cd'er.

Automatisk afspilning

De kan indstille DVD-afspilleren således, at den automatisk starter afspilningen når DVD'en bliver sat i.

Hvis indstillingen for automatisk afspilning er tændt (On), vil denne DVD-afspiller søge efter den titel, der har den længste afspilningstid, og herefter automatisk afspille titlen.

On: Den automatiske afspilning er aktiveret.

Off: Den automatisk afspilning er ikke aktiveret.



Bemærk: Funktionen for automatisk afspilning fungerer muligvis ikke på visse DVD-disks.

Lås (Forældrekontrol) (LOCK)

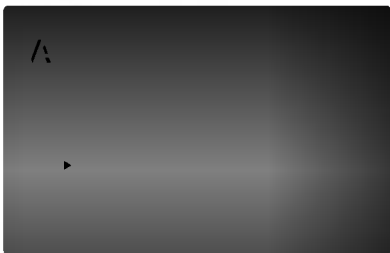

Rating (Bedømmelse af uegnede scener for børn)

Visse film indeholder scener, der kan være uegnede for børn. Mange af disse disks indeholder information om forældrekontrol, der gælder hele disken eller bestemte scener på disken. Film og scener er bedømt på en skala fra 1-8, alt afhængigt af det enkelte land. Nogle disks tilbyder alternativt mere egnede scener.

Forældrekontrollen giver mulighed for at blokere adgang til scener, der ligger under den bedømmelse der indsættes, og hermed kan man forhindre, at børn har adgang til at se materiale, der anses for upassende.

1. Vælg "Rating" på menuen LOCK (låsmenuen) og tryk herefter på ►.
2. For at få adgang til funktionerne Rating, Password og Country Code, skal den 4-cifrede sikkerhedskode indtastes. Hvis du endnu ikke har indtastet en sikkerhedskode, vil du blive opfordret til at gøre det.

Indtast en 4-cifret kode og tryk på SELECT/ENTER. Indtast nummeret igen og tryk på SELECT/ENTER for at bekræfte indtastningen. Tryk på CLEAR, hvis du laver en fejl, inden du trykker på SELECT/ENTER.

3. Vælg en bedømmelse fra 1 til 8 ved brug af ▲ / ▼ knapperne.

Rating (Bedømmelse) fra 1-8: Bedømmelse et (1) er den mest begrænsende og bedømmelse otte (8) er den mindst begrænsende.

Unlock (Lås op)

Hvis du vælger "Lås op", vil forældrekontrollen ikke længere være aktiveret og disken vil blive afspillet uden begrænsninger.



Bemærk: Hvis en bedømmelse indstilles for afspilleren, vil alle disk-scener med samme bedømmelse eller lavere blive afspillet. Scener med en højere bedømmelse bliver ikke afspillet,

medmindre der findes en alternativ disk-scene. Den alternative scene skal have en lignende eller lavere bedømmelse. Hvis der ikke findes en passende alternativ scene, vil afspilningen blive stoppet. For at kunne afspille disken skal den 4-cifrede kode indtastes eller bedømmelsen ændres.

4. Tryk på SELECT/ENTER for at bekræfte den valgte bedømmelse og tryk herefter på SETUP for at forlade menuen.

Password (Adgangskode (Sikkerhedskode))

Adgangskoden kan indtastes eller ændres.

1. Vælg "Password" (adgangskode) på menuen LOCK (låsmenuen) og tryk herefter på ►.
2. Følg punkt nummer 2 som vist til venstre (Rating). "Change" (ændre) eller "New" (ny) er markeret.
3. Indtast en ny 4-cifret kode og tryk herefter på SELECT/ENTER. Gentag indtastningen for at bekræfte nummeret.
4. Tryk på SETUP for at forlade menuen.

Hvis du glemmer din sikkerhedskode

Hvis du glemmer din sikkerhedskode, kan du slette den ved at gøre følgende:

1. Tryk på SETUP for at vise indstillingsmenuen.
2. Indtast det 6-cifrede nummer "210499" for at slette sikkerhedskoden.
3. Indtast en ny kode som beskrevet ovenfor.

Country Code (Landekode)

Indtast den landekode/områdekode, hvis standard blev brugt til at vurdere DVD-disken, som på listen i referencekapitlet.

1. Vælg "Country Code" (landekode) på menuen LOCK (låsmenuen) og tryk herefter på ►.
2. Følg punkt nummer 2 som vist til venstre (Rating).
3. Vælg det første tegn ved hjælp af knapperne ▲ / ▼.
4. Skift markøren ved hjælp af knappen ► og vælg det andet tegn ved hjælp af knapperne ▲ / ▼.
5. Tryk på SELECT/ENTER for at bekræfte valget af landekode.

Betjening

Afspilning af en DVD eller video-cd

Afspilnings-indstillinger

1. Tænd for tv'et og vælg den video-indgang, der er sluttet til DVD-afspilleren.
2. Tænd for lydanlægget (hvis relevant) og vælg den indgang, der er sluttet til DVD-afspilleren.
3. Tryk på OPEN/CLOSE for at åbne diskbakken og for at indsætte den valgte disk i bakken med afspilningssiden nedad.
4. Tryk på OPEN/CLOSE for at lukke bakken. Afspilningen vil da starte automatisk. Hvis afspilningen ikke starter, trykkes på PLAY.

I visse tilfælde kan diskmenuen komme til syne i stedet.

DVD

Brug knapperne ◀ ▶ ▲ ▼ til at vælge den titel/det kapitel, du ønsker at se. Tryk herefter på SELECT/ENTER for at starte afspilningen.

VCD

Brug talknapperne til at vælge det spor, du ønsker at se, og tryk på RETURN for at vende tilbage til menuskærmen. Menuindstillinger og betjeningsprocedurer kan variere. Følg instruktionerne på hver enkel skærmmenu. Du kan også indstille PBC til Off (Se "PBC" på side 14).



Bemærkninger

- Hvis forældrekontrol er indstillet og disken ikke opfylder den fastsatte bedømmelse, skal kodeordet indtastes. (Se "Lock" (Lås) på side 15).
- DVD-disks kan have en regionskode. Denne afspiller kan ikke afspille diske, der ikke har samme regionskode som afspilleren. Denne afspiller har regionskode 2 (to).

Generelle funktioner



Bemærk: Hvis ikke andet er nævnt, foretages alle beskrevne handlinger med fjernbetjeningen. Visse funktioner kan også være til stede i indstillingsmenuen.

Gå til en ny TITEL **DVD**

Når en disk har mere end én titel, kan man gå til en ny titel. Tryk på DISPLAY, mens afspilningen er stoppet, og tryk det passende nummer (0-9) eller brug ◀ / ▶ for at gå til en ny titel. Alle titler kan afspilles ved at indtaste titlens nummer, mens afspilningen er stoppet.

MFortsæt til et nyt KAPITEL/SPOR

DVD VCD

Når en disks titel har mere end ét kapitel, eller en disk har mere end ét spor, kan man gå til et nyt kapitel/spor ved at gøre følgende:

- Tryk på SKIP/SCAN ◀◀ eller ▶▶ under afspilningen for at vælge det næste kapitel/spor, eller for at gå tilbage til starten af det nuværende kapitel/spor.
- Tryk på SKIP/SCAN ◀◀ hurtigt to gange for at gå tilbage til det forrige kapitel/spor.
- For at gå direkte til et hvilket som helst kapitel under DVD-afspilningen trykkes på DISPLAY og på ▲ / ▼ for at vælge kapitel/spor-ikonet. Indtast herefter et kapitel-/spornummer eller brug ◀ / ▶.

Søg **DVD VCD**

1. Tryk og hold ned på SKIP/SCAN ◀◀ eller ▶▶ i ca. 2 sekunder under afspilningen.
2. Tryk og hold ned på SKIP/SCAN ◀◀ eller ▶▶ gentagne gange for at vælge den ønskede hastighed. DVD; X2, X4, X16 eller X100 Video-cd; X2, X4 eller X8
3. Tryk på PLAY for at forlade tilstanden SEARCH.

Stillbillede og billede-for-billede-afspilning**DVD VCD**

1. Tryk på PAUSE/STEP på fjernbetjeningen under afspilningen.
2. Bevæg billedet frem et ad gangen ved at trykke på PAUSE/STEP gentagne gange.
3. Tryk på PLAY for at forlade tilstanden for stillbillede.

Slowmotion DVD VCD

1. Tryk på SLOW (◀ eller ▶) under afspilningen.
2. Brug knappen SLOW (◀ eller ▶) til at vælge den ønskede hastighed: 1/16, 1/8, 1/4 eller 1/2 baglæns eller fremad.
3. Tryk på PLAY for at forlade afspilning i slowmotion.



Bemærk: VCD har ingen baglæns slowmotion-afspilning.

Random (Tilfældig afspilning) VCD

1. Tryk RANDOM under afspilning. Apparatet starter automatisk den tilfældige afspilning, og "RANDOM" vises på skærmvinduet.
2. Tryk igen på RANDOM for at forlade den tilfældige afspilning.



Tip: Ved at trykke på SKIP/SCAN ▶▶ under tilfældig afspilning vil apparatet vælge en ny titel (spor) og fortsætte den tilfældige afspilning.



Bemærkninger: På en video-cd med PBC skal PBC indstilles til Off i indstillings-menuen for at gentage-funktionen kan bruges (Se "PBC" på side 14).

Gentag DVD VCD

Du kan afspille en titel/kapitel/spor/alle på en disk.

Tryk på REPEAT under afspilningen for at vælge den ønskede indstilling for gentage-funktionen.

DVD-video-disks - Gentag kapitel/titel/Off

- Kapitel: gentager det nuværende kapitel.
- Titel: gentager den nuværende titel.
- Off: afspiller ikke gentagne gange.

Video cd'er - genafspil spor/alle/Off

- Spor: gentager nuværende spor.
- All: gentager alle spor på en disk.
- Off: afspiller ikke gentagne gange.

**Bemærkninger:**

- På en video-cd med PBC skal PBC indstilles til Off i indstillings-menuen for at gentage-funktionen kan bruges (Se "PBC" på side 14).
- Hvis der trykkes en enkelt gang på SKIP (▶▶), under afspilningen af gentag kapitel (spor), stopper gentagelsen af afspilningen.

Gentag A-B DVD VCD

Bruges til at gentage en sekvens.

1. Tryk på A-B ved det valgte startpunkt. "A - " vises kort på tv-skærmen.
2. Tryk igen på A-B ved det valgte slutpunkt. "A - B" dukker kort op på tv-skærmen og gentagelsen af den ønskede sekvens begynder.
3. Tryk igen på A-B for at annullere.

3D Surround DVD VCD

Bruges til at fremkalde en 3D surround-effekt, som simulerer en multi-kanal lyd fra to stereo-højtalere (i stedet for de fem eller flere højtalere, der normalt kræves for en multi-kanal-lyd fra et home theater-system).

1. Tryk på SOUND (lyd) og vælg "3D SUR" under afspilningen.
2. Tryk på SOUND og vælg "Normal", for at afbryde 3D surround-effekten.

Søg efter tid DVD VCD

Bruges til at starte afspilningen af disken på et valgt tidspunkt.

1. Tryk på DISPLAY under afspilning. Visning på skærmen vil dukke op. Søge-ikonet vil vise den forløbne spilletid.
2. Tryk på ▲ / ▼ inden 10 sekunder for at vælge timer-ikonet og ":-:--:" vil dukke op.
3. Indtast den ønskede starttid i timer, minutter og sekunder fra venstre til højre. Hvis der indtastes forkerte numre, trykkes på CLEAR for at fjerne de indtastede numre. Indtast herefter de korrekte numre.
4. Tryk på SELECT/ENTER for at bekræfte indtastningen. Afspilningen vil da starte fra det valgte tidspunkt. Hvis der indtastes en ugyldig tid, vil afspilningen fortsætte fra det nuværende punkt.

For at skifte lydkanal **VCD**

Tryk gentagne gange på AUDIO under afspilningen for at høre de forskellige kanaler (Stereo, Left (Venstre) eller Right (Højre)).

Zoom **DVD** **VCD**

Brug zoomknappen til at forstørre videobilledet.

1. Tryk på ZOOM under afspilning eller ved et fastbillede for at aktivere zoomfunktionen. Til højre, i bunden af billedet vil en firkantet ramme dukke kort op.
2. Hvert tryk på ZOOM knappen vil ændre tv-skærmen i rækkefølgen: 400% af størrelsen → 1600% af størrelsen → multi zoom mode → normal size
3. Brug knapperne ◀ ▶ ▲ ▼ til at bevæge dig gennem det forstørrede billede (400% eller 1600%), eller til at forstørre/formindske billedstørrelsen via multi-zoom-indstillingen.
4. Tryk på CLEAR for at vende tilbage til det normale billede.



Bemærk: Zoom virker muligvis ikke på visse DVD-disks.

For at markere en søgning **DVD** **VCD**

For at indtaste en markering

Du kan starte afspilningen fra op til ni punkter som bliver husket. For at indtaste en markering, tryk på MARKER ved det ønskede punkt på disken. Marker-ikonet vil kort dukke op på skærmen. Gentag for at indtaste op til ni markeringer.

For at genkalde eller slette en markeret scene

1. Tryk på SEARCH under afspilningen af disken. Menuen "Marker Search" vil træde frem på skærmen.
2. Tryk på ◀ / ▶ inden 10 sekunder for at vælge et markeret nummer, som du ønsker at fremkalde på ny eller slette.
3. Tryk på SELECT/ENTER og afspilningen vil starte fra den markerede scene. Eller tryk på CLEAR for at slette det markerede nummer fra listen.
4. De kan afspille enhver markering ved at indtaste nummeret i menuen "Marker en søgning".

Specielle DVD-funktioner

For at se indholdet af DVD-disken: Menuer

DVD-disks kan tilbyde menuer, der giver adgang til specielle funktioner. Tryk på MENU for at bruge disk-menuen. Indtast det tilsvarende nummer eller brug knapperne ◀ ▶ ▲ ▼ til at markere valget. Tryk herefter på SELECT/ENTER.

Titelmenu **DVD**

1. Tryk på TITLE. Hvis den nuværende titel har en menu, vil menuen træde frem på skærmen. Ellers vil diskmenuen måske træde frem.
2. Menuen tilbyder funktioner såsom kameravinkel, valg af sprog og undertekster og kapitler til titlen.
3. Tryk på TITLE for at forlade menuen.

Diskmenu **DVD**

Tryk på MENU og diskmenuen vil blive vist. Tryk igen på MENU for at forlade menuen.

Kameravinkel **DVD**

Hvis disken har scener, der er optaget med forskellige kamera-vinkler, kan man skifte til en anden kameravinkel under afspilningen. Tryk på ANGLE gentagne gange under afspilningen for at vælge den ønskede vinkel. Bemærk, at nummeret på den nuværende vinkel træder frem på skærmen.



Tip: Vinkelindikatoren vil blinke på tv-skærmen under afspilningen af scener, der er optaget med en anden vinkel, for at vise at det er muligt at skifte vinkel.

For at ændre sprog **DVD**

Tryk gentagne gange på AUDIO under afspilningen for at høre de forskellige sprog eller lydspor.

Undertekster **DVD**

Tryk gentagne gange på SUBTITLE under afspilningen for at se de forskellige undertekster.



Bemærk: Hvis ⊕ træder frem, er funktionen ikke til stede på denne disk.

Afspil en lyd-cd eller en MP3/WMA-disk

DVD-afspilleren kan afspille MP3/WMA-formaterede optagelser på cd-rom, cd-r eller cd-rw-disks.

Lyd-cd

Når der indsættes en lyd-cd, vil en menu træde frem på skærmen. Tryk på ▲ / ▼ for at vælge et nummer og tryk herefter på PLAY eller SELECT/ENTER og afspilningen vil starte.



MP3 / WMA

1. Tryk på ▲ / ▼ for at vælge en mappe og tryk på SELECT/ENTER for at se indholdet af denne mappe.
2. Tryk på ▲ / ▼ for at vælge et nummer og tryk herefter på PLAY eller SELECT/ENTER. Afspilningen vil starte.



Tips:

- Hvis du befinder dig i MP3-/WMA-fil-listen og ønsker at vende tilbage til mappelisten, så brug knapperne ▲ / ▼ for at markere og tryk  på SELECT/ENTER.
- Tryk på ▼ / ▲ og hold den nede for at gå til den næste/foregående side.
- På en blandet cd med både MP3-/WMA-filer og JPEG-filer, kan man skifte mellem MP3/WMA- og JPEG-menuen. Tryk på TITLE og ordet "MP3/WMA" eller "JPEG" vil blive markeret i toppen af menuen. Brug herefter ◀ / ▶ til at vælge MP3/WMA eller JPEG, og tryk på SELECT/ENTER.

MP3/WMA-disk-kompatibilitet med denne afspiller er begrænset på følgende måde:

- Samplingsfrekvens: inden for 8-48 kHz (MP3), under 22-48kHz (WMA)
- Bitrate: inden for 32 - 320 kbps (MP3), 40 - 192 kbps (WMA)
- Denne afspiller kan ikke læse en MP3/WMA-fil, der har et andet filtypenavn end "MP3/WMA".
- Cd-r ydre format bør være ISO 9660
- Hvis der optages MP3/WMA-filer ved brug af software, der ikke kan lave et filsystem (f.eks. Direct-cd), er det ikke muligt at afspille MP3/WMA-filer. Vi anbefaler brug af Easy-CD Creator, som opretter et ISO 9660 filsystem.
- Fil-navne bør have maksimum 8 bogstaver og skal omfatte et.mp3 eller.wma-filtupenavn.
- De bør ikke indeholde specielle tegn som / ? * : " < > | etc.
- Det totale antal filer på disken bør være mindre end 999.

Denne DVD-afspiller kræver at diske og optagelser opfylder visse tekniske standarder, for at kunne opnå en optimal afspilning. Fabriks-producerede DVD'er bliver automatisk indstillet til disse standarder. Der findes mange slags diskformater til optagelse (inkl. cd-r med MP3- eller WMA-filer) og disse skal opfylde visse krav (se ovenfor) for at sikre en kompatibel afspilning.

Brugere bør bemærke, at der kræves tilladelse for at kunne downloade MP3/WMA-filer og musik fra internettet. Vores firma har ikke rettigheder til at give denne tilladelse. Tilladelsen bør altid søges hos den ophavsretshavende.

Lyd-cd og MP3/WMA-diskfunktioner

Pause **CD** **MP3** **WMA**

1. Tryk på PAUSE/STEP under afspilningen.
2. For at vende tilbage til afspilningen trykkes på PLAY eller på PAUSE/STEP igen.

Gå til et nyt spor **CD** **MP3** **WMA**

1. Tryk kort på SKIP/SCAN (I◀◀ eller ▶▶I) under afspilningen for at gå til næste spor, eller for at gå tilbage til starten af nuværende spor.
2. Tryk på SKIP/SCAN I◀◀ hurtigt to gange for at gå tilbage til det forrige spor.
3. Du kan afspille et hvilket som helst spor ved at indtaste dets nummer.

Gentag spor/alle/Off **CD** **MP3** **WMA**

Du kan afspille en titel/kapitel/alle/spor på en disk.

1. Tryk på REPEAT under afspilningen af en disk. Ikonet Repeat vil træde frem.
2. Tryk på REPEAT for at vælge den ønskede indstilling for gentage funktionen.
 - Track: gentager nuværende spor.
 - All : gentager alle numre på en disk.
 - Off : afspiller ikke gentagne gange.



Bemærk: Hvis du trykker en enkelt gang på SKIP (▶▶I) under afspilningen af gentag nummer, stopper gentagelsen af afspilningen.

Søg **CD** **MP3** **WMA**

1. Tryk og hold ned på SKIP/SCAN (I◀◀ eller ▶▶I) i ca. 2 sekunder under afspilningen.
2. Tryk gentagne gange på SKIP/SCAN (I◀◀ eller ▶▶I) for at vælge den ønskede hastighed. X2, X4, X8 baglæns eller fremad.
3. Tryk på PLAY, for at tilstanden SEARCH indstillingen.

Random (Tilfældig afspilning) **CD** **MP3**

WMA

1. Tryk på RANDOM under afspilning. Den tilfældige afspilning begynder med det samme og RANDOM træder frem i skærmvinduet og skærmmenuen.
2. For at vende tilbage til normal afspilning trykkes på RANDOM gentagne gange, indtil "RANDOM" forsvinder fra skærmvinduet.



Tip: Ved at trykke på SKIP/SCAN ▶▶I under tilfældig afspilning, vil apparatet vælge et nyt nummer og fortsætte den tilfældige afspilning.

3D Surround **CD** **MP3** **WMA**

Denne enhed kan fremkalde en 3D surround-effekt, som simulerer en multi-kanal-lyd fra to traditionelle stereo-højtalere (i stedet for de fem eller flere højtalere, der normalt kræves for en multi-kanal-lyd fra et home theater-system).

1. Tryk på SOUND og vælg "3D SUR" under afspilningen.
2. Tryk på SOUND igen, for at afbryde 3D surround-effekten.

Gentag A-B **CD**

1. For at gentage en sekvens under afspilningen trykkes på A-B ved det ønskede startpunkt. Repeat-ikonet og "A" fremtræder på menuskærmen.
2. Tryk igen på A-B ved det valgte slutpunkt. Repeat-ikonet og "A-B" fremtræder på menuskærmen, og sekvensen begynder at spille gentagne gange.
3. For at afslutte sekvensen og vende tilbage til normal afspilning trykkes igen på A-B. Repeat-ikonet menuskærmen.

For at se en JPEG-disk

På denne DVD-afspiller kan du se Kodak Pictures cd'er og diske med JPEG-filer.

1. Indsæt en disk og luk bakken. JPEG-menuen vises på tv-skærmen.



2. Tryk på ▲ / ▼ for at vælge en mappe og tryk på SELECT/ENTER. En liste over filer i mappen vises. Hvis du befinder dig i fil-listen og ønsker at vende tilbage til mappelisten, så brug knapperne ▲ / ▼ på fjernbetjeningen for at markere  og tryk på SELECT/ENTER.
3. Hvis du ønsker at se en bestemt fil, så tryk på ▲ / ▼ for at markere en fil og tryk på SELECT/ENTER eller PLAY. Diasshow fra den valgte fil begynder, hvis Speed option (hastighedsvalg) ikke er slået fra (off). Mens du ser en fil, kan du trykke på RETURN for at gå til den foregående menu (JPEG-menu).



Tips:

- Tryk på ▼ / ▲ og hold den nede for at gå til den næste/foregående side.
- Der findes fire valg for diasshow-hastigheder: >>> (Fast), >> (Normal), > (Slow) og II (Off). Brug ▲ ▼ ◀ ▶ for at markere hastigheden. Brug derefter ◀ / ▶ for at vælge den, du ønsker, og tryk på SELECT/ENTER.
- Hvis du sætter hastigheden på fra (off), er diasshow ikke aktivt.

Diasshow

Brug ▲ ▼ ◀ ▶ for at markere diasshow og tryk derefter på SELECT/ENTER.

Gå til en ny Fil

Tryk på SKIP/SCAN (◀◀ eller ▶▶) én gang mens du ser et billede for at hoppe til den næste eller den foregående fil.

Stillbillede

1. Tryk på PAUSE/STEP undervejs i diasshowet. Nu vil afspilleren gå i pausetilstand.
2. For at vende tilbage til diasshowet trykkes på PLAY eller på PAUSE/STEP igen.

JPEG-disk-kompatibilitet med denne afspiller er begrænset på følgende måde:

- Det kan tage lang tid for DVD-afspilleren at læse indholdet af en disk, afhængigt af størrelsen og antallet af JPEG-filer på disken. Hvis du efter flere minutter stadig ikke ser nogen fremvisning på skærmen, er nogle af filerne muligvis for store. Nedsæt opløsningen af JPEG-filerne til under 3760 x 3840 pixels og brænd en ny disk.
- Det totale antal af filer og mapper på disken bør være mindre end 999.
- Nogle diske vil være uanvendelige på afspilleren på grund af forskellige indspilningsformater eller diskens tilstand.
- Sørg for, at alle valgte filer har ".jpg"-filtypenavne, når de kopieres ind i cd-layout'et.
- Hvis filerne har ".jpe" eller ".jpeg"-filtypenavne, omdøbes de til ".jpg"-filer.
- Denne DVD-afspiller er ikke i stand til at læse filnavne, der ikke indeholder ".jpg"-filtypenavnet. Heller ikke selvom filerne vises som JPEG-billedfiler i Windows Explorer.

Programmeret afspilning

Programfunktionen gør det muligt at lagre favoritspor fra en hvilken som helst disk i afspillerens hukommelse. Et program kan indeholde 99 spor (lyd-cd) eller 300 spor (MP3/WMA).

1. Indsæt en disk.

Lyd-cd- og MP3/WMA-disks:

Lyd-cd- eller MP3/WMA-menuer træder frem som nedenfor.

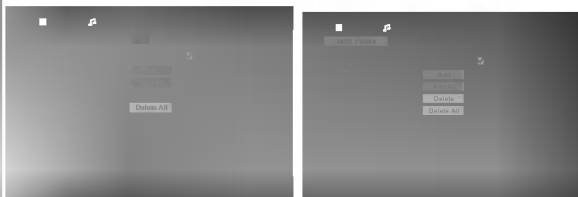

Video-cd: Tryk på PROGRAM mens afspilningen er stoppet. Programmenuen træder frem. Tryk på RETURN for at forlade menuen.



Bemærk: På en video-cd med PBC skal PBC-funktionen i indstillings-menuen slås fra for at programmeret afspilning kan anvendes (se "PBC" på side 14).

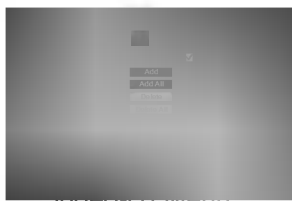

video-cd menu

2. Vælg et spor på listen.
3. Tryk på PROGRAM. Eller vælg "Add"-ikonet (tilføj) og tryk derefter på SELECT/ENTER for at placere det valgte spor på programmeringslisten. Gentag for at placere yderligere spor på listen.

Du kan placere alle spor på disken. Vælg "Add all"-ikonet (tilføj alle) og tryk på SELECT/ENTER.

4. Vælg det spor De ønsker skal afspilles fra programmeringslisten. Tryk på ▲ / ▼ og hold knappen nede for at flytte til den næste/foregående side.

5. Tryk på PLAY eller SELECT/ENTER for at starte. Afspilningen begynder i den rækkefølge, du har programmeret numrene og "PROG." træder frem i vinduet. Afspilningen standser, når alle numre på programmeringslisten er blevet spillet én gang.

For at gentage programmerede spor

Du kan afspille en titel/kapitel/alle/spor på en disk.

1. Tryk på REPEAT under afspilningen af en disk. Ikonet Repeat vil træde frem.
2. Tryk på REPEAT for at vælge den ønskede indstilling for gentage funktionen.
 - Track: gentager nuværende spor.
 - All : gentager alle numre på en disk.
 - Off : afspiller ikke gentagne gange.



Bemærk: Hvis du trykker en enkelt gang på SKIP (▶▶) under afspilningen af gentag nummer, stopper gentagelsen af afspilningen.

For at slette et spor fra programmeringslisten

1. Brug ▲ ▼ ◀ ▶ for at vælge det spor, du ønsker at slette fra programmeringslisten.
2. Tryk på CLEAR eller vælg "Delete"-ikonet og tryk derefter på SELECT/ENTER for at slette sporet fra programmeringslisten. Gentag for at slette yderligere spor på listen.

For at slette hele programmeringslisten

Vælg "Delete All" (slet alt) og tryk derefter på SELECT/ENTER. Hele afspilningsprogrammet for disken er nu slettet.



Bemærk: Programmeringen slettes også, når disken fjernes.

For at genoptage normal afspilning efter programmeret afspilning.

Vælg et spor på listen og tryk på SELECT/ENTER.

"PROG" forsvinder fra skærmvinduet.

Ydeligere funktioner

Hukommelse for sidste scene

Denne afspiller husker sidste scene fra den sidste disk, der er blevet vist. Scenen forbliver i hukommelsen, selvom disken fjernes fra afspilleren eller afspilleren slukkes. Hvis der indsættes en disk, hvis sidste scene afspilleren husker, vil scenen automatisk blive kaldt frem.



Bemærk: Denne afspiller husker ikke de sidste scene fra en disk, hvis der slukkes for afspilleren, før afspilning af disken påbegyndes.

Pauseskærm

Pauseskærmen fremkommer, når du efterlader DVD-afspilleren på stop i cirka fem minutter. Når pauseskærmen har været på i fem minutter, slukker DVD-afspilleren automatisk sig selv.

For at ændre video-indstillingen

Med nogle disks kan afspilningsbilledet flimre, eller der kan optræde dansende prikker på de lige linier. Dette betyder, at lodret interpolation eller de-interlace ikke passer fuldstændigt sammen med disken. I dette tilfælde kan billedkvaliteten muligvis forbedres ved at ændre videoindstillingen.

For at ændre video-indstillingen trykkes på DISPLAY og den holdes nede i 3 sekunder, mens en disk afspilles. Den nye video-indstillings-indikator fremtræder på tv-skærmen. Tjek om videokvaliteten er blevet forbedret. Hvis ikke, gentages ovenstående procedure, indtil billedkvaliteten er forbedret.

Video-indstillingssekvens: Automatisk → Film → Video. Hvis der slukkes for strømmen, vil videoindstillingen vende tilbage til den oprindeligt valgte tilstand (automatisk).

Automatisk: Kildematerialet på DVD-videoen (filmmateriale eller videomateriale) bestemmes ved hjælp af disk-information.

Film: Filmbaseret eller videobaseret materiale som kan afspilles og som er optaget ved hjælp af den progressive scanningsmetode.

Video: Videobaseret indhold med forholdsvis lille bevægelse, som kan afspilles.

Valg af system

Hvis "NO DISC" (ingen disk) fremtræder i vinduet, trykkes på PAUSE på frontpanelet og den holdes nede i mere end fem sekunder for at kunne vælge et system (PAL, NTSC eller AUTO).

Kontrol af tv'et

Fjernbetjening kan styre DVD-afspilleren såvel som begrænsede funktioner på et LG-tv.

1. Før brug af fjernbetjeningen påbegyndes, trykkes på DVD- eller tv-knappen for at vælge hvilket apparat man ønsker at benytte.
2. Brug **POWER**, **CH** (▲ / ▼), **VOL** (◀ / ▶), **MUTE** og **TV AV** knapperne for at betjene tv'et.

For at indstille fjernbetjeningskoderne til et LG-tv

Denne fjernbetjening understøtter to fjernbetjeningskoder for LG-tv-apparater: kode 1 og kode 2.

Kode 1: et LG-tv som bruger NTSC eller et multisystem.

Kode 2: et LG-tv som bruger PAL-systemet.

Når afspilleren afsendes fra fabrikken, er fjernbetjeningen indstillet til kode 1. For at indstille fjernbetjeningen til kode 2 trykkes på "tv"-knappen" og tallet 2 på samme tid.

For at indstille fjernbetjeningen tilbage til kode 1 trykkes på "tv"-knappen og tallet 1 på samme tid.



Bemærkninger

- Hvis fjernbetjeningens batterier skiftes, mens fjernbetjeningen er indstillet til kode 2, skifter den selv automatisk til kode 1.
- Hvis fjernbetjeningen ikke kan betjene lige præcis dit tv, så prøv at skifte til den anden kode eller brug den originale fjernbetjening til tv'et.
- På grund af det store antal koder, som producenter anvender, kan vi ikke garantere, at fjernbetjeningen kan anvendes sammen med enhver type LG-tv.

Vedligeholdelse og service

Gennemlæs informationen i dette kapitel, før du kontakter en tekniker.

Håndtering af enheden

Når enheden sendes

Vær venlig at gemme den originale forsendelseskasse og indpakningsmaterialet. Hvis du har brug for at sende enheden, så pak den ind, som den oprindeligt var indpakket fra fabrikken, for at opnå den bedste beskyttelse.

For at holde de udvendige overflader rene

- Brug ikke flygtige væsker som f.eks. insektspray nær DVD-enheden.
- Efterlad ikke gummi- eller plasticprodukter i kontakt med enheden i længere tid, da de efterlader mærker på overfladen.

Rengøring af enheden

Brug en blød, tør klud til at rengøre afspilleren. Hvis overfladen er meget snavset, kan man bruge en blød klud, der er fugtet med en mildt opvaskemiddel.

Brug ikke stærke midler som f.eks. alkohol, benzin eller fortynder, da disse kan beskadige enhedens overflade.

Vedligeholdelse af enheden

DVD-afspilleren er et høj-teknologisk præcisionsapparat. Hvis den optiske pickup-linse og disk-motorens dele er snavsede eller slidte, kan det forringe billedkvaliteten.

Afhængigt af omgivelserne hvor enheden anvendes, anbefales kontrol og vedligeholdelse efter hver 1.000 timers brug.

Kontakt den nærmeste forhandler for at få yderligere information.

Fejlfinding

Symptom	Mulig årsag	Korrigering
Ingen strøm.	<ul style="list-style-type: none"> • Strømkablet er ikke tilsluttet. 	<ul style="list-style-type: none"> • Sørg for, at strømledningen er sat ordentligt ind i stikkontakten.
Der er tændt for strømmen, men DVD-afspilleren virker ikke.	<ul style="list-style-type: none"> • Der er ikke indsat en disk. 	<ul style="list-style-type: none"> • Indsæt en disk. (Kontroller at DVD- eller lyd-cd-indikatorlampen i skærmvinduet er tændt).
Intet billede.	<ul style="list-style-type: none"> • Tv'et er ikke indstillet til at modtage DVD-signalet. 	<ul style="list-style-type: none"> • Vælg det korrekte video-signal på tv'et.
	<ul style="list-style-type: none"> • Videokablet er ikke korrekt tilsluttet. 	<ul style="list-style-type: none"> • Sæt videokablet ordentligt i.
	<ul style="list-style-type: none"> • Tv'et er ikke tændt. 	<ul style="list-style-type: none"> • Tænd for tv'et.
Ingen lyd.	<ul style="list-style-type: none"> • Det udstyr, der er tilsluttet med lyd-kablet, er ikke indstillet til at modtage DVD-signalet. 	<ul style="list-style-type: none"> • Vælg den korrekte lyd-signalsindstilling for lydanlægget, så du kan lytte til lyden fra DVD-afspilleren.
	<ul style="list-style-type: none"> • Lydkablerne er ikke korrekt tilsluttet. 	<ul style="list-style-type: none"> • Sæt lydkablet ordentligt i.
	<ul style="list-style-type: none"> • Lydudstyret er slukket. 	<ul style="list-style-type: none"> • Tænd for udstyret, som lydkablet er koblet til.
	<ul style="list-style-type: none"> • Lyd-indstillingerne er indstillet forkert. 	<ul style="list-style-type: none"> • Indstil "Digital Audio Output" (det digitale lyd-signal) til den korrekte indstilling og tænd for DVD-afspilleren igen ved at trykke på POWER.
Dårlig billedkvalitet for afspilning.	<ul style="list-style-type: none"> • Disken er snavset. 	<ul style="list-style-type: none"> • Rengør disken.
DVD-afspilleren begynder ikke afspilning.	<ul style="list-style-type: none"> • Der er ikke indsat en disk. 	<ul style="list-style-type: none"> • Indsæt en disk. (Kontroller at DVD- eller lyd-cd-indikatorlampen i DVD-vinduet er tændt).
	<ul style="list-style-type: none"> • Der er indsat en uafspillelig disk. 	<ul style="list-style-type: none"> • Indsæt en disk der kan afspilles (Tjek disktype, farvesystem og regionalcode).
	<ul style="list-style-type: none"> • Disken vender forkert. 	<ul style="list-style-type: none"> • Anbring disken med afspilningssiden nedad.
	<ul style="list-style-type: none"> • Disken er ikke anbragt i styreskinnen. 	<ul style="list-style-type: none"> • Placer disken i disk-bakken og på den rette måde inde i styreskinnen.
	<ul style="list-style-type: none"> • Disken er snavset. 	<ul style="list-style-type: none"> • Rengør disken.
	<ul style="list-style-type: none"> • Bedømmelsesniveauet er indstillet (afspilleren er indstillet til en bestemt bedømmelse, og disken har en anden). 	<ul style="list-style-type: none"> • Afbryd rating-funktionen (bedømmelse) eller skift bedømmelsesniveau.
Fjernbetjeningen fungerer ikke korrekt.	<ul style="list-style-type: none"> • Fjernbetjeningen er ikke rettet mod sensoren på DVD-afspilleren. 	<ul style="list-style-type: none"> • Ret fjernbetjeningen mod sensoren på DVD-afspilleren.
	<ul style="list-style-type: none"> • Fjernbetjeningen er for langt fra DVD-afspilleren. 	<ul style="list-style-type: none"> • Anvend fjernbetjeningen nær DVD-afspilleren.
	<ul style="list-style-type: none"> • Der står en forhindring mellem fjernbetjeningen og DVD-afspilleren. 	<ul style="list-style-type: none"> • Fjern forhindringen.
	<ul style="list-style-type: none"> • Fjernbetjeningens batterier er brugt op. 	<ul style="list-style-type: none"> • Udskift fjernbetjeningens batterier.

Reference

Dette afsnit indeholder vigtig reference-information, som skal hjælpe med at indstille DVD-afspilleren.

Indstilling af højttalere

Indstil den indbyggede 5.1 kanal surround dekode.

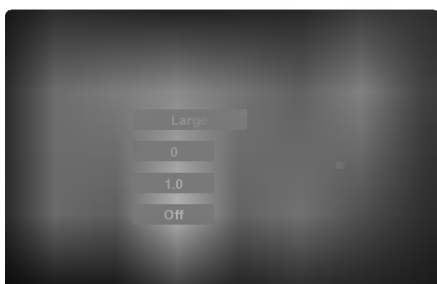

1. Tryk på SETUP (indstillinger). Setup-menuen træder frem.
2. Anvend ▲ / ▼ for at vælge AUDIO (lyd) og tryk derefter på ► for at gå til andet niveau.
3. Anvend ▲ / ▼ for at vælge "Speaker setup" (højttalerindstilling) og tryk derefter på ► for at gå til tredje niveau. "Select" er markeret.
4. Tryk på SELECT/ENTER, og indstillingsmenuen for 5.1-højttalere træder frem.
5. Brug ◀ / ▶ for at vælge den ønskede højttaler.
6. Juster valgmulighederne ved at bruge knapperne ▲ / ▼ / ◀ / ▶ .
7. Tryk på SELECT/ENTER for at bekræfte indtastningen. Hermed vendes der tilbage til den foregående menu.

Højttalervalg

Vælg den højttaler, du ønsker at justere. (Front speakers (left) (= forsidehøjttaler, venstre), Front speakers (Right) (= forsidehøjttaler, højre), Center speakers (left) (=central højttaler, venstre), Rear speakers (Right) (= bagsidehøjttaler, højre) eller Subwoofer).

Størrelse

Tryk på ◀ / ▶ for at bestemme en indstilling. (Large, Small eller None = stor, lille eller ingen).

Hvis du har forbundet systemet til en højttaler med en lav frekvens på 100 Hz eller mindre, vælg "Large".

Hvis du har forbundet systemet til en højttaler uden en lav frekvens på 100 Hz eller mindre, vælg "Small". Hvis du ikke har tilsluttet en subwoofer, vælg da altid "Large" for Front speaker (L/R) (= forsidehøjttalerne, venstre og højre).

Hvis du ikke har forbundet en bestemt højttaler, vælg da "None".

Højre og venstre sides forsidehøjttalere kan indstilles til "Large" eller "Small".

Hvis højre og venstre sides forsidehøjttalere er indstillet til "Small", kan bagsidehøjttaleren og den centrale højttaler indstilles til "Small" eller "None".

Subwoofers størrelse kan kun indstilles til "Large" eller "None".

Lydstyrke

Tryk på ◀ / ▶ for at justere lydstyrken på den valgte højttaler. (-10 dB - 0 dB).

Afstand

Hvis du har forbundet højttalere til DVD-afspilleren, vil det at indstille "Distance" (afstanden) fortælle højttalerne, hvor langt lyden skal bevæge sig til aflytningspunktet. Dette gør det muligt for lyden fra hver enkelt højttaler at nå lytteren på samme tid. Tryk på ◀ / ▶ for at justere "distance" for den valgte højttaler. (1-6 meter med 0,5 meters intervaller).

Afprøvning

Tryk på ◀ / ▶ for at afprøve signalet fra hver højttaler. Juster lydstyrken, så den passer sammen med lydstyrken i de prøvesignaler, der ligger i systemets hukommelse.

Right (R) (Forside, højre) → Center (Central)
→ Front Right (R) (Forside, højre) → Rear
Left (L) (Bagside, venstre) → Rear Right (L)
(Bagside, højre) → Subwoofer

Du kan justere lydstyrken, mens du har aktiveret afprøvnings-tonen. Brug først ▲ / ▼ for at vælge "volume" (lydstyrke) eller "Speaker options" (valgmuligheder for højttalere) og brug derefter ◀ / ▶-knapperne for at vælge "volume" (lydstyrke) eller "speaker" (højttaler), så alle højttaleres lydstyrke er den samme, bedømt fra lytterens position. Hvis du justerer lydstyrken, mens du har aktiveret afprøvningstonen, vil den blive midlertidigt afbrudt i den pågældende højttaler-kanal.

Reference

Dette afsnit indeholder vigtig reference-information, som skal hjælpe med at indstille DVD-afspilleren.

Sprogkoder

Brug denne liste for at indkode det sprog, du ønsker til anvendelse i de følgende indledende indstillinger: Disc Audio, Disc Subtitle, Disc Menu.

Sprog	Kode	Sprog	Kode	Sprog	Kode	Sprog	Kode
Abkhazian	6566	Fiji	7074	Lingala	7678	Singhalesisk	8373
Fjernt	6565	Finsk	7073	Litauisk	7684	Slovakisk	8375
Afrikaans	6570	Fransk	7082	Makedonsk	7775	Slovensk	8376
Albansk	8381	Frisisk	7089	Malagarisk	7771	Somalisk	8379
Amharic	6577	Galisisk	7176	Malajisk	7783	Spansk	6983
Arabisk	6582	Georgisk	7565	Malayalam	7776	Sudanesisk	8385
Armensk	7289	Tysk	6869	Maltesisk	7784	Swahili	8387
Assamesisk	6583	Græsk	6976	Maori	7773	Svensk	8386
Aymara	6588	Grønlandsk	7576	Marathi	7782	Tagalog	8476
Aserbajansk	6590	Guaransk	7178	Moldovisk	7779	Tajik	8471
Bashkir	6665	Gujarati	7185	Mongolsk	7778	Tamilsk	8465
Baskisk	6985	Hausa	7265	Nauru	7865	Tatar	8484
Bengalsk ; Bangla	6678	Hebraisk	7387	Nepalesisk	7869	Telugu	8469
Bhutansk	6890	Hindi	7273	Norsk	7879	Thailandsk	8472
Bihari	6672	Ungarsk	7285	Oriya	7982	Tibetansk	6679
Bretonsk	6682	Islandsk	7383	Panjabi	8065	Tigrinya	8473
Bulgarsk	6671	Indonesisk	7378	Pashto, pushto	8083	Tonga	8479
Burmesisk	7789	Interlingua	7365	Persisk	7065	Tyrkisk	8482
Byelorussian	6669	Irsk	7165	Polsk	8076	Turkmensk	8475
Cambodiansk	7577	Italiensk	7384	Portugisisk	8084	Twi	8487
Catalansk	6765	Japansk	7465	Quechua	8185	Ukrainsk	8575
Kinesisk	9072	Javanesisk	7487	Rhaeto-Romansk	8277	Urdu	8582
Korsikansk	6779	Kannada	7578	Rumænsk	8279	Uzbekisk	8590
Kroatisk	7282	Kashmirisk	7583	Russisk	8285	Vietnamesisk	8673
Tjekkisk	6783	Kazakh	7575	Samoisk	8377	Volapük	8679
Dansk	6865	Kirghisisk	7589	Sanskrit	8365	Valisisk	6789
Hollandsk	7876	Koreansk	7579	Skotsk Gælisk	7168	Wolof	8779
Engelsk	6978	Kurdisk	7585	Serbisk	8382	Xhosa	8872
Esperanto	6979	Laotisk	7679	Serbokroatisk	8372	Yiddish	7473
Estisk	6984	Latin	7665	Shona	8378	Yoruba	8979
Færøsk	7079	Lettisk	7686	Sindhi	8368	Zulusprog	9085

Landekoder

Brug denne liste til at indtaste land.

Land	Kode	Land	Kode	Land	Kode	Land	Kode
Afghanistan	AF	Ækvatoriansk Guinea	GQ	Makedonien	MK	Sankt Vincent og Grenadinerne	VC
Albanien	AL	Eritrea	ER	Madagascar	MG	Samoa	WS
Algeriet	DZ	Estland	EE	Malawi	MW	San Marino	SM
Amerikansk Samoa	AS	Etiopien	ET	Malaysia	MY	Saudi-Arabien	SA
Andorra	AD	Falklandsøerne	FK	Maldiverne	MV	Senegal	SN
Angola	AO	Færøerne	FO	Mali	ML	Seychellerne	SC
Anguilla	AI	Fiji	FJ	Malta	MT	Sierra Leone	SL
Antarktis	AQ	Finland	FI	Marshall-øerne	MH	Singapore	SG
Antigua og Barbuda	AG	Tidligere Tjekkoslaviet	CS	Martinique (Fransk)	MQ	Slovakiske Republik	SK
Argentina	AR	Tidligere Sovjetunionen	SU	Mauritanien	MR	Slovenien	SI
Armenien	AM	Frankrig	FR	Mauritius	MU	Solomon Islands	SB
Aruba	AW	Frankrig (europæisk territorium)	FX	Mayotte	YT	Somalia	SO
Australien	AU	Fransk Guyana	GF	Mexico	MX	Sydafrika	ZA
Østrig	AT	De franske oversøiske territorier	TF	Micronesien	FM	Sydkorea	KR
Azerbaidjan	AZ	Gabon	GA	Moldavien	MD	Spanien	ES
Bahamas	BS	Gambia	GM	Monaco	MC	Sri Lanka	LK
Bahrain	BH	Georgien	GE	Mongoliet	MN	Sudan	SD
Bangladesh	BD	Tyskland	DE	Montserrat	MS	Suriname	SR
Barbados	BB	Ghana	GH	Mozambique	MZ	Svalbard og Jan Mayen	SJ
Hviderusland	BY	Gibraltar	GI	Myanmar	MM	Swaziland	SZ
Belgien	BE	Storbritannien	GB	Nambien	NA	Sverige	SE
Belize	BZ	Grækenland	GR	Nauru	NR	Schweiz	CH
Benin	BJ	Gronland	GL	Nepal	NP	Syrien	SY
Bermuda	BM	Grenada	GD	Nederlandene	NL	Tadjikistan	TJ
Bhutan	BT	Guadeloupe (Fransk)	GP	Hollandske Antiller	AN	Taiwan	TW
Bolivia	BO	Guam (USA)	GU	Ny-Caledonien (Fransk)	NC	Tanzania	TZ
Bosnien-Herzegovina	BA	Guatemala	GT	New Zealand	NZ	Thailand	TH
Botswana	BW	Guinea	GN	Nicaragua	NI	Togo	TG
Bouvet Island	BV	Guinea Bissau	GW	Niger	NE	Tokelau	TK
Brasilien	BR	Guyana	GY	Nigeria	NG	Tonga	TO
Britisk territorium i Det indiske Ocean	IO	Haiti	HT	Niue	NU	Trinidad og Tobago	TT
Brunei Darussalam	BN	Heard- og McDonald-øerne	HM	Nordkorea	KP	Tunesien	TN
Bulgarien	BG	Honduras	HN	Nordlige Mariana-øer	MP	Tyrkiet	TR
Burkina Faso	BF	Hong Kong	HK	Norge	NO	Turkmenistan	TM
Burundi	BI	Ungarn	HU	Oman	OM	Turks og Caicos-øerne	TC
Cambodia	KH	Island	IS	Pakistan	PK	Tuvalu	TV
Cameroun	CM	Indien	IN	Palau	PW	Uganda	UG
Canada	CA	Indonesien	ID	Panama	PA	Ukraine	UA
Kap Verde	CV	Iran	IR	Papua Ny Guinea	PG	Forenede Arabiske Emirater	AE
Cayman Islands	KY	Irak	IQ	Paraguay	PY	United Kingdom	UK
Centralafrikanske Republik	CF	Irland	IE	Peru	PE	USA	US
Chad	TD	Israel	IL	Filippinerne	PH	Uruguay	UY
Chile	CL	Italien	IT	Pitcairn Island	PN	USAs mindre, oversøiske øer	UM
Kina	CN	Elfenbenskysten	CI	Polen	PL	Uzbekistan	UZ
Christmas Island	CX	Jamaica	JM	Polynesien (Fransk)	PF	Vanuatu	VU
Cocos-øerne/Keeling-øerne	CC	Japan	JP	Portugal	PT	Vatikanstaten	VA
Colombia	CO	Jordan	JO	Puerto Rico	PR	Venezuela	VE
Comoros	KM	Kazakhstan	KZ	Qatar	QA	Vietnam	VN
Congo	CG	Kenya	KE	Réunion (Fransk)	RE	Jomfruøerne (Britiske)	VG
Cook Islands	CK	Kiribati	KI	Rumænien	RO	Jomfruøerne (USA)	VI
Costa Rica	CR	Kuwait	KW	Russiske Føderation	RU	Wallis og Futuna Islands	WF
Kroatien	HR	Kyrgyzstan	KG	Rwanda	RW	Vest-Sahara	EH
Cuba	CU	Laos	LA	S. Georgia- & S. Sandwich-øerne	GS	Yemen	YE
Cypern	CY	Letland	LV	Saint Helena	SH	Jugoslavien	YU
Tjekkiske Republik	CZ	Libanon	LB	Saint Kitts & Nevis Anguilla	KN	Zaire	ZR
Denmark	DK	Lesotho	LS	Sankt Lucia	LC	Zambia	ZM
Djibouti	DJ	Liberia	LR	Saint Pierre og Miquelon	PM	Zimbabwe	ZW
Dominica	DM	Libyen	LY	São Tomé og Príncipe	ST		
Dominikanske Republik	DO	Liechtenstein	LI				
Øst-Timor	TP	Litauen	LT				
Ecuador	EC	Luxembourg	LU				
Ægypten	EG	Macau	MO				
El Salvador	SV						

Specifikationer

Generelt

Krav til strømforsyning	AC 110-240 V , 50/60 Hz
Strømforbrug	14W
Dimensioner (Cirka)	430 x 48 x 242 mm (16,9 x 1,9 x 9,5 inches) (B x H x D)
Vægt (Ca.)	2,34 kg (5,2 lbs)
Driftstemperatur	5 °C til 35 °C (41 °F til 95 °F)
Fugtighed ved drift	5 % til 90 %

System

Laser	Halvleder
Signalsystem	PAL / NTSC
Frekvensrespons	DVD (PCM 96 kHz): 8 Hz - 44 kHz DVD (PCM 48 kHz): 8 Hz til 22 kHz CD: 8 Hz til 20 kHz
Signal-til-støj-forhold	Over 100 dB (kun ANALOG OUT-stik)
Harmonisk forvrængning	Under 0,008%
Dynamisk interval	Mere end 90 dB (DVD/CD).

Udgange

VIDEO UD	1,0 V (p-p), 75 Ω, negativ synk., RCA stik x 1 / SCART (TIL TV)
S-VIDEO UD	(Y) 1,0 V (p-p), 75 Ω, negativ synk., Mini DIN 4-ben x 1 (C) 0,3 V (p-p) 75 Ω
Digitalt lydsignal (Coaxial)	0,5 V (p-p), 75 Ω, RCA stik x 1
Digitalt lydsignal (Optical)	3,0 V (p-p), 75 Ω, Optical-stik x 1
Analogt lydsignal	2,0 Vrms (1 kHz, 0 dB), 600 Ω, RCA stik (L, R) x 1 / SCART (TIL TV)

Tilbehør

Videokabel	1
Lydkabel	1
Fjernbetjening	1
Batterier	2



Bemærk: Design og specifikationer kan ændres uden varsel.

Dolby og dobbelt-D-symbolet er varemærker fra "Dolby", "Pro Logic", Laboratories. Fortrolige ikke-udgivne værker.

DTS og DTS Digital Out er varemærker fra Digital Theater Systems, Inc.



DVD-SPILLER

EIERS HÅNDBOK

MODELL : DVD6196



Vennligst les hele denne håndboken nøye før du tilkobler, igangsetter eller foretar justeringer av dette produktet.

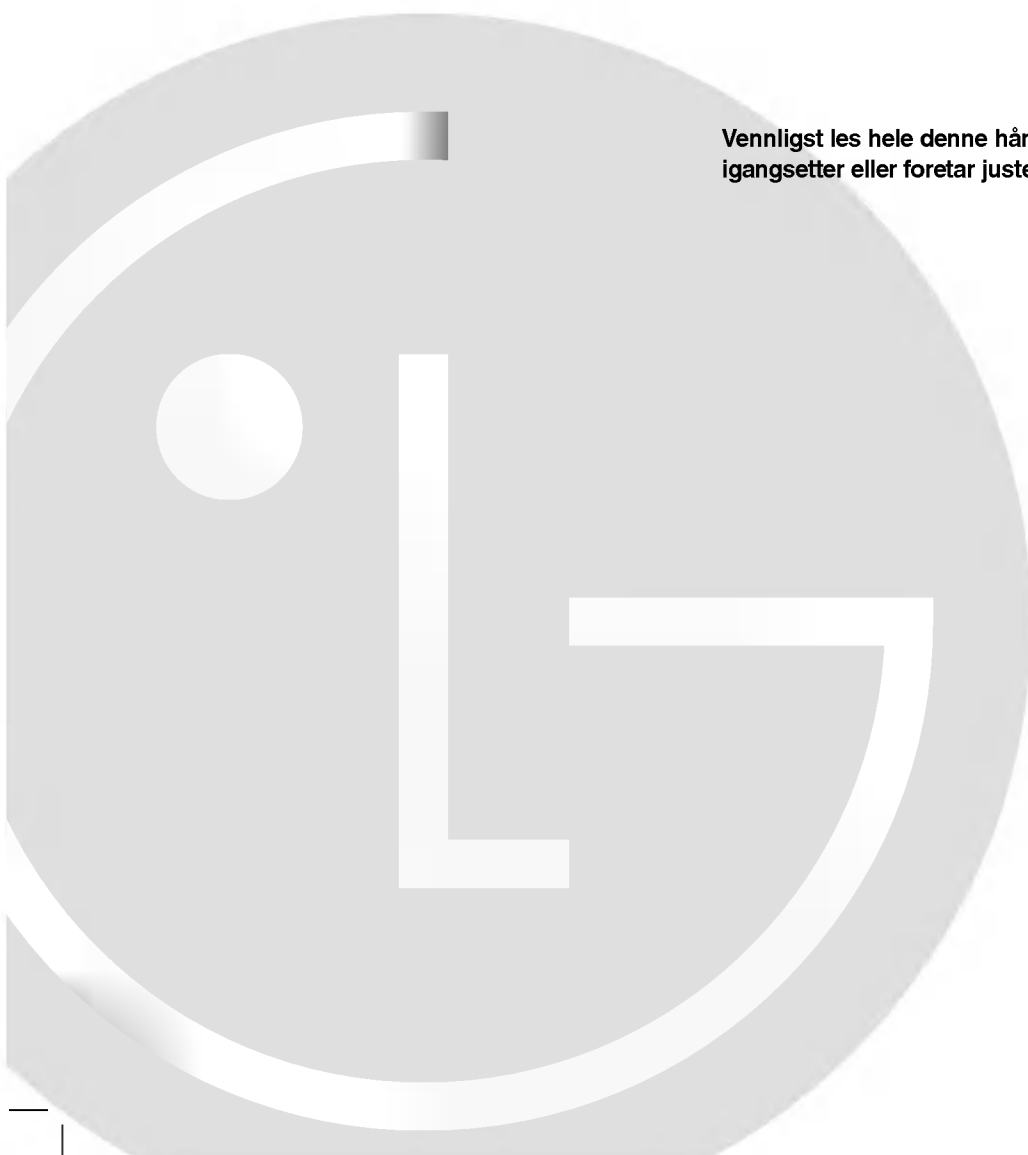

FORSIKTIG
FARE FOR ELEKTRISK
STØT MÅ IKKE ÅPNES



Advarsel: For å minske risikoen for elektrisk støt må verken dekselet eller baksiden av apparatet fjernes. Delene som er inni kan ikke repareres av bruker, kontakt kvalifisert tekniker.



Advarsel: For å minske brann- eller støtfaren, utsett aldri apparatet for vannsprut, regn eller annen fuktighet. Sett aldri beholdere fylt med vann, som f. eks. vaser, oppå apparatet.

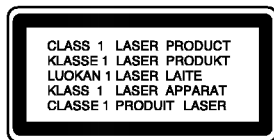

Advarsel: Denne videospilleren er utstyrt med et lasersystem. Annen bruk av kontrollknappene, justeringer eller andre handlinger som ikke er omtalt i denne veiledningen, kan forårsake skadelig stråling.



Advarsel: For å unngå å bli utsatt for direkte laserstråling, må du ikke åpne dette rommet.



Advarsel: Se aldri direkte på laserstrålen.



Forsiktig: Dette produktet må ikke installeres på et innelukket sted, som f. eks. en bokhylle e.l.



Dette produktet er produsert i henhold til EØS DIREKTIV 89/336/EEC, 93/68/EEC og 73/23/EEC.

SERIENUMMER:

Du finner serienummeret på baksiden av denne enheten. Dette nummeret tilhører denne enheten og kan ikke benyttes av andre. Skriv ned all informasjon du ber om her, og behold denne veiledningen som et bevis på handelen.

Modellnr. _____

Serienr. _____

Kjøpsdato _____

Innhold

Innledning 4

Symboler som benyttes i denne håndboken	4
Symboldisplayet ☹	4
Merknader om plater	4
Behandling av plater	4
Oppbevaring av plater	4
Rengjøre av plater	4
Ulike typer spillbare plater	5
Sonekode	5
Platerelaterte uttrykk	6
Frontpanel	7
Displayvindu	7
Fjernkontroll	8
Bakre panel	9
Fjernkontrollbetjening	9
Isetting av Batteri i Fjernkontrollen	9

Installering og setup 10

Innstilling av spilleren	10
DVD-spiller tilkoblinger	10
Video- og lydtilkoblinger til fjernsynet ditt	10
Lydtilkoblinger på fjernsynet ditt	10
Lydtilkobling til ekstrautstyr	11
Skjermdisplay	12
Midlertidig feedback feltsymboler	12
Første innstillinger	13
Vanlig drift	13
Språk (LANGUAGE)	13
• Menu Language	13
• Disc Audio / Disc Subtitle / Disc Menu	13
• Other (Andre)	13
DISPLAY	13
• TV Aspect (TV-aspekt)	13
• Display Mode (displaymodus)	13
AUDIO	14
• Dolby Digital / DTS / MPEG	14
• Sample Freq. (Avsøkingsfrekvens)	14
• 5.1 Speaker Setup (5.1 høyttalersetup)	14
• Dynamic Range control (DRC)	14
• Vocal (Stemme/sang)	14
OTHERS (Andre)	14
• PBC	14
• Auto Play	14
• Lock (Barnesikring)	15
• Rating (Klassifisering)	15
• Password (Sikkerhetskode)	15
• Country code (Landskode)	15

Drift 16

Spille DVD eller video CD	16
Avspillings-setup	16
Vanlige egenskaper	16
Gå til en annen TITTEL	16

Gå til et annet KAPITTEL/SPOR	16
Søke	16
Avspilling av stillbilder og "et-og-et bilde"	17
Slow Motion	17
Random	17
Repeat (Gjenta)	17
Repeat A-B	17
3D Surround	17
Time Search (Tidspunktsøk)	17
Endre lydkanal	18
Zoom	18
Markersøk	18

Spesielle DVD-egenskaper 18

Sjekk innholdet på DVD-plater: Meny	18
Tittelmeny	18
Platemeny	18
Kameravinkel	18
Endre lydpråket	18
Teksting (Subtitles)	18

Spille en CD eller MP3/WMA-plate 19

Audio-CD MP3 / WMA-plateegenskaper 20

Pause	20
Gå til et annet spor	20
Repeat Track/All/Off (Gjenta spor/alt/av)	20
Søke	20
Random	20
3D Surround	20
Repeat A-B (Gjenta A-B)	20

Se en JPEG-plate 21

Slide Show (Lysbildevisning)	21
Gå til en annen fil	21
Stillbilde	21

Programmert avspilling 22

Gjenta programmerte spor	22
Slette et spor fra programlisten	22
Slette hele programlisten	22

Andre egenskaper 23

Siste-scene minne	23
Skjermsparer	23
Videomodusinnstilling	23
Systemvalg	23
Betjene TV -apparatet	23
Stille inn fjernkontrollkoder for et LG TV	23

Vedlikehold og service 24

Behandling av enheten	24
• Når enheten skal transporteres	24
• Holde ytre overflate ren	24
Rengjøring av apparatet	24
Vedlikehold av apparatet	24
Problemløsning	25

Henvisninger 26

Høyttalersetup	26
Språkkoder	27
Landskoder	28
Spesifikasjoner	29

Innledning

For å sikre en korrekt drift av dette produktet, vennligst les denne håndboken nøye og ta vare på den for fremtidig referanse.

Denne håndboken gir informasjon om drift og vedlikehold av DVD-spilleren din. Skulle den trenge service, bør du kontakte et autorisert servicesenter.

Symboler som benyttes i denne håndboken



Det lysende blinksymbolet varsler deg om at det fins farlig strømstyrke inne i apparatet, og at det kan være støtfare.



Utropstegnet gjør deg oppmerksom på viktige drifts- og vedlikeholds/ serviceinstrukser.



Indikerer mulig fare for å skade selve apparatet eller andre materielle skader.









Merk: Spesielle merknader og driftsegenskaper.



Tips: Tips og råd som gjør oppgaven lettere.

Et avsnitt hvis tittel inneholder et av de følgende symbolene angår bare platen som tilsvarer dette symbolet.

-  DVD- videoplater
-  Video CD-er
-  Lyd-CD-er
-  MP3-plater
-  WMA-plater
-  JPEG-plater

Symboldisplayet

“” kan muligens vises på TV-displayet når apparatet er i drift, og indikerer at funksjonen som omtales i denne håndboken ikke er tilgjengelig den aktuelle DVD-videoen.

Merknader om plater

Behandling av plater

Ikke ta på platens avspillingside. Hold platen i kanten slik at det ikke blir merker etter fingrene på overflaten. Lim aldri papir eller tape på platen.



Oppbevaring av plater

Oppbevar platen i esken etter å ha spilt den. Beskytt den fra direkte sollys eller andre varmekilder, og la den aldri ligge i en bil som står parkert i solen.

Rengjøre plater

Fingeravtrykk og støv på platen kan gi dårlig billedkvalitet og lydforvrengninger. Tørk av platen med en ren klut før avspilling. Tørk fra midten og utover.



Bruk ikke sterke oppløsningsmidler som alkohol, bensin, tynner, rensmidler eller antistatisk spray som er beregnet på vinylplater.

Ulike typer spillbare plater



DVD
(8 cm / 12 cm plate)



Video CD (VCD)
(8 cm / 12 cm plate)



Lyd-CD
(8 cm / 12 cm plate)

I tillegg spiller denne enheten DVD -R / DVD \pm RW, Kodak Picture CD-er, SVCD, og CD-R / CD-RW som inneholder lydtitle, MP3, WMA, og/eller JPEG-mapper.



Merknader

- Alt etter hvordan opptakene er blitt gjort, eller hvordan CD-R/RW (eller DVD -R/ \pm RW) platene er, er det noen CD-R/RW (eller DVD -R/ \pm RW) plater som ikke kan spilles på denne enheten.
- Fest ikke etiketter eller klistremerker på platene (verken på etiketten eller den innspilte siden).
- Benytt ikke CD-er som ikke er runde (f.eks. hjerteformet eller åttekantet), da disse kan forårsake funksjonsfeil.



Merknader om DVD og video CD

- Noen avspillingsfunksjoner på DVD-er og video CD-er kan være programmert på disse av softwareprodusenten. Denne enheten spiller av DVD-er og video CD-er i henhold til det innholdet produsenten har laget, det er derfor mulig at noen avspillingsfunksjoner ikke er tilgjengelige, og andre funksjoner er lagt til.
- Les veiledningene som følger med hver enkelt DVD og video-CD.
- Det er mulig at noen DVD-er som er laget i salgøyemed ikke kan spilles på denne enheten.

Sonekode

Denne DVD-spilleren er designet og produsert for avspilling i region "2" kodet DVD software. Denne enheten kan bare spille DVD-plater som er merket "2" eller "ALL".



Merknader om sonekoder

- Hver enkelt verdensregion er tildelt en DVD-sonekode.
- De fleste DVD-plater har en merke som er lett synlig på omslaget, med et eller flere numre. Dette nummeret må tilsvare din DVD-spillers sonekode, hvis ikke kan platen ikke spilles.
- Hvis du forsøker å spille en DVD med en annen sonekode, vil beskjeden "Check Regional Code" vises på TV-skjermen.
- Det kan forekomme at noen DVD-plater ikke har en sonekode, til tross for avspillingen av dem er forbudt i visse soner.

Merknader om Copyrights:

Det er forbudt ved lov å kopiere, kringkaste, vise, kringkaste via kabel, spille offentlig eller leie ut materiale som er underlagt copyright, uten tillatelse. Dette produktet inneholder kopieringsbeskyttelsesfunksjonen som er utviklet av Macrovision. Kopieringsbeskyttelsestegnaler er spilt inn på noen av platene. Når disse platene spilles vil billedstøy vises. Dette produktet inneholder beskyttelsesteknologi for copyright som er beskyttet av metodekrav fra visse U.S. patenter og andre opphavsrettigheter som eies av Macrovision Corporation, og andre rettighetsinnehavere. Macrovision Corporation må uttrykkelig tillate bruk av denne copyrightsbeskyttelsesteknologien, og den er bare beregnet på hjemmebruk, samt andre begrensede visninger, så sant Macrovision Corporation ikke har autorisert annen benyttelse. Demontering og tekniske endringer er forbudt.

Platerelaterte uttrykk

DVD -R / DVD ±RW

DVD -R er to forskjellige standarder innspillingsbare DVD- drives og plater. Dette formatet tillater at informasjon kan bli spilt inn på DVD-platen bare én gang. DVD +RW og DVD-RW er to standarder for media som kan skrives om, noe som betyr at innholdet på DVD-platen kan slettes og brukes til ny innspilling. Plater med én side kan ta 4.38 gigabyte og tosidige plater kan ta dobbelt så mye. Det fins ikke noen dobbeltlags dobbeltlagsplater med én innspillingsside.

VCD (Video CD)

80 minutter (700 MB-plate) for MPEG-1 full-motion video, med kvalitetsstereolyd.

MPEG

MPEG er en internasjonal standard for video- og lydkomprimering. MPEG-1 benyttes i kodifisert?? video for VCD og har flerkanals surroundlyd koding som f.eks. PCM, Dolby Digital, DTS og MPEG-lyd.

MP3

MP3 er et populært komprimeringsformat som benyttes for digitale lydfil, og har en meget høy nær-CD kvalitet.

WMA

Windows medielydfil. En form for koding / dekodning som er utviklet av Microsoft Corp.

JPEG

Joint Pictures Expert Group. JPEG er et komprimert filformat som lar deg lagre bilder uten begrensning i antall farger.

PBC: Avspillingskontroll (bare video-CD)

Avspillingskontroll er tilgjengelig for video-CD (VCD) versjon 2.0 plateformater. PBC lar deg samhandle med systemet gjennom menyer, søkefunksjoner, eller typiske datamaskinaktige funksjoner. Dessuten kan det spilles stillbilder med høy oppløsning, hvis disse fins på platen. VCD-er som ikke er utstyrt med PBC (versjon 1.1) fungerer på samme måte som lyd CD-er.

Tittel (bare DVD)

En tittel er gjerne en del av en DVD-plate. Hovedegenskapen kan f.eks. være tittel 1, en film som beskriver hvordan filmen ble laget, kan være tittel 2, og rollelisten kan være tittel 3. Hver tittel har et referansenummer slik at den er lett i finne.

Kapittel (bare DVD)

Et kapittel er en del av en tittel, som f.eks. en scene i en film eller et av flere intervju. Hvert kapittel har et kapittelnummer. Slik at det er lett å finne det kapittelet du ønsker. Alt etter platetype, er det mulig at kapitler ikke kan spilles inn.

Scene (VCD)

På en VCD med PBC (playbak control) funksjoner, er filmer og stillbilder del inn i seksjoner som kalles "scener". Hver scene vises på menyskjermen og har et scenenummer, slik at du lett kan finne den scenen du ønsker. En scene består av ett eller flere spor.

Spor

Et eget element for audiovisuell informasjon, som f.eks. bildet eller lyden for et spesielt språk (DVD), eller et musikkstykke på en video eller lyd-CD Hvert spor får et spornummer, slik at det er lett å finne det sporet du ønsker. DVD-plater har et videospor (med flere vinkler) og flere lydspor.

Frontpanel

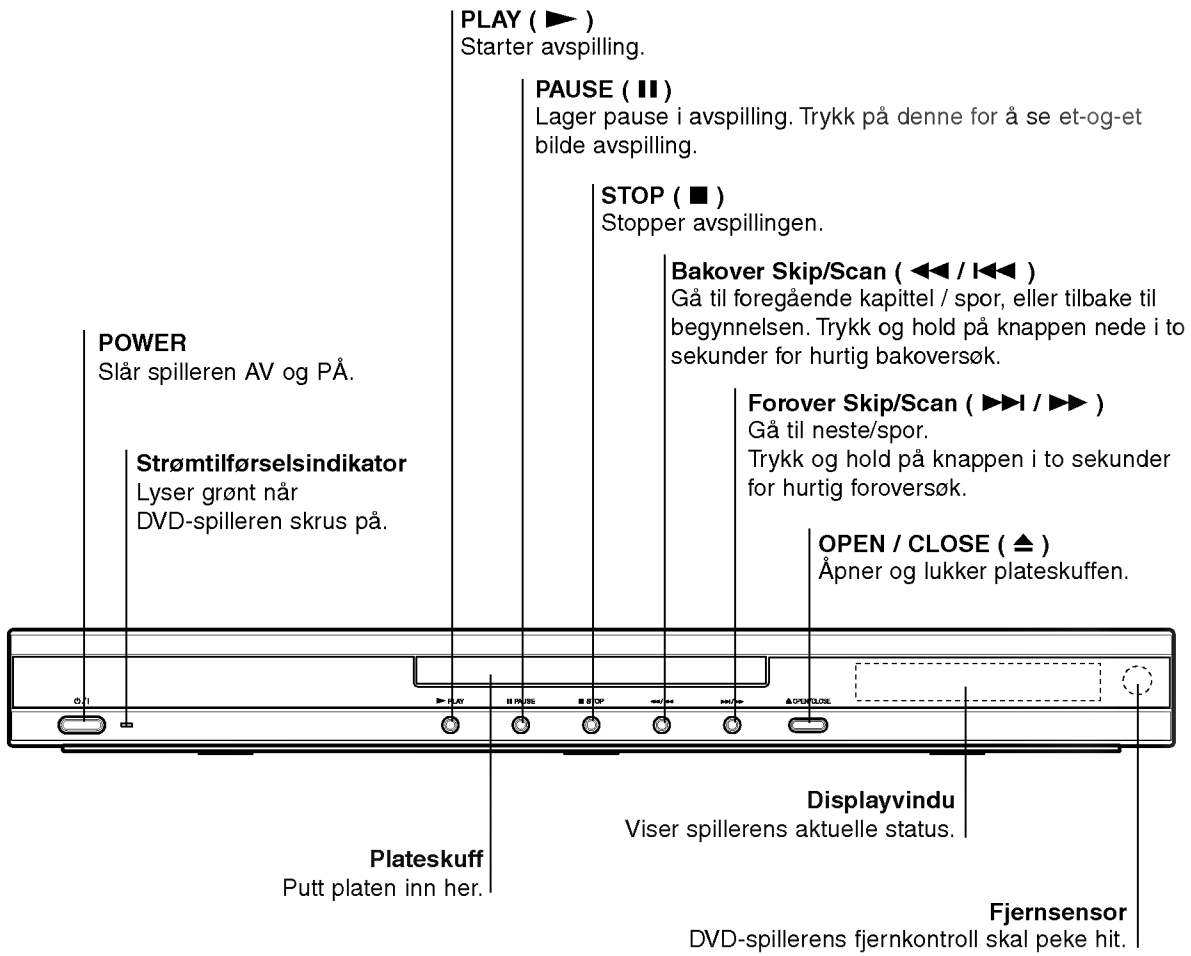

Displayvindu

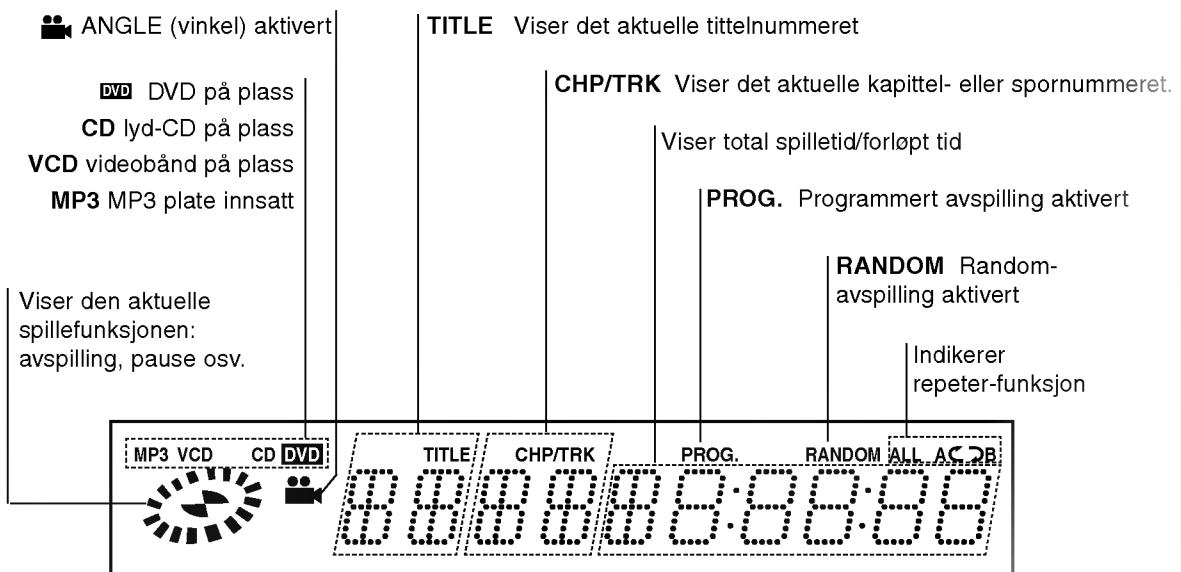

Fjernkontroll

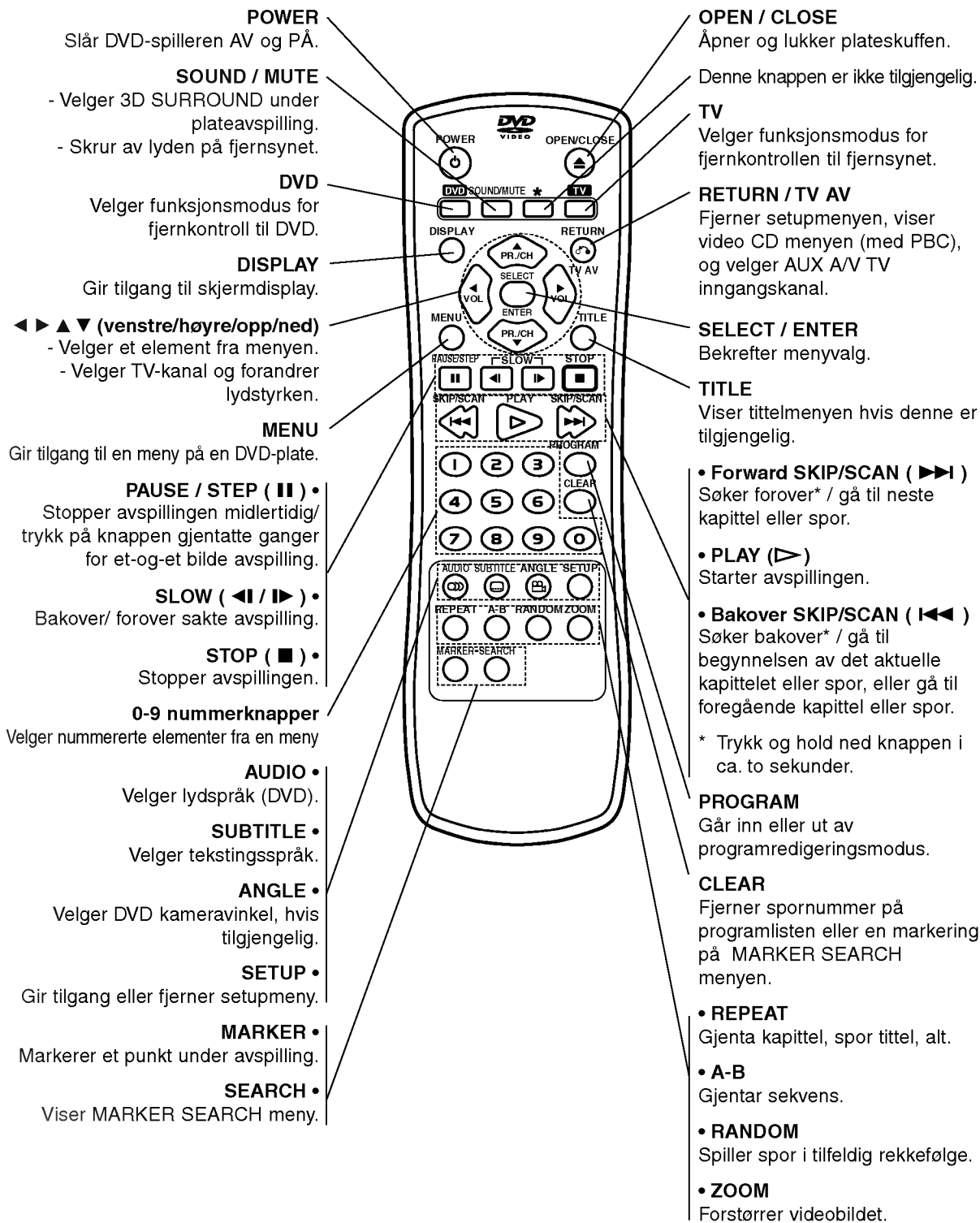

Bakre panel

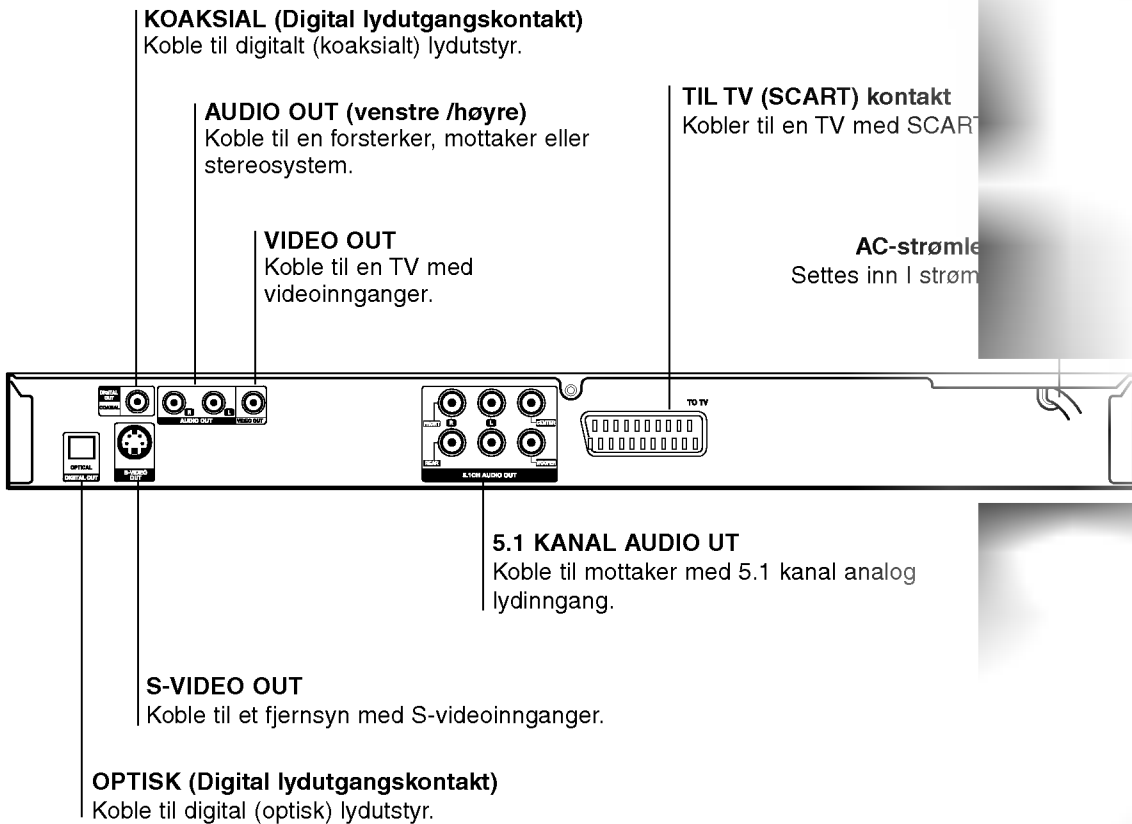

Ta ikke på de innerste pinnene på kontaktene på det bakre panelet. Elektrostatisk utladning kan forårsake varig skade på enheten.

Fjernkontrollbetjening

La fjernkontrollen peke mot fjernsensoren og trykk på knappene.

Isetting av Batteri i Fjernkontrollen

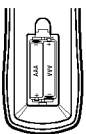

Ta av batteridekselet på baksiden av fjernkontrollen \oplus og \ominus sett inn to batterier (str. AAA).



Advarsel:

- Bland ikke gamle og nye batterier, heller ikke forskjellige typer batterier som f.eks. standard- eller alkaline batterier.
- Trykk på DVD eller TV- knappen for å velge apparatet som skal virke, før du bruker fjernkontrollen.

Installering og setup

Innstilling av spilleren

Bilde og lyd fra et TV, videospiller eller som står i nærheten kan fordreies under avspilling. Skulle dette skje, sett spilleren lenger bort fra fjernsynet, videospilleren eller radioen, eller skru av enheten etter å ha tatt ut platen.

DVD-spillertilkoblinger

Du kan tilkoble spilleren på flere måter, alt etter hvilken type fjernsyn og annet utstyr du har. Vennligst les de respektive veiledningene til fjernsynet, stereoopplegget eller annet utstyr for informasjon om tilkoblingen.

Baksiden på TV-en

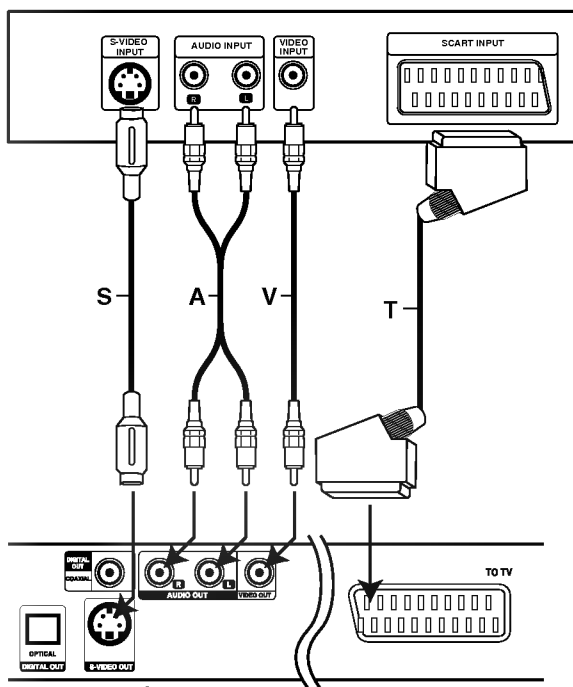

Baksiden på DVD-spilleren

Video- og lydtilkoblinger til fjernsynet ditt

Pass på at DVD-spilleren er direkte tilkoblet til fjernsynet og ikke til en videospiller, da bildet ellers kan fordreies på grunn av kopieringsbeskyttelsessystemet.

Video: Kobl VIDEO OUT kontakten på DVD-spilleren til videoen i kontakten på fjernsynet med videokabelen (S).

S-video: Tilkobl S-VIDEO OUT kontakten på DVD-spilleren til S-video inngangskontakten på fjernsynet med S-video kabelen (S).

SCART: Tilkobl TIL TV SCART - kontakten på DVD-spilleren til den tilsvarende SCART-kontakten på fjernsynet med SCART-kabelen (T).

Lydtilkoblinger på fjernsynet ditt:

Tilkobl den venstre og den høyre AUDIO OUT kontaktene til DVD-spilleren til den venstre og den høyre IN lydkontaktene på fjernsynet (A) med lydkablene. Kobl ikke DVD-spillerens AUDIO OUT kontakt til "phono in" kontakten (platedekket) på lydanlegget sitt.

Lydtilkoblinger til ekstrautstyr

Kobl DVD-spilleren til ekstrautstyret for lydutgang.

Baksiden på DVD-spiller

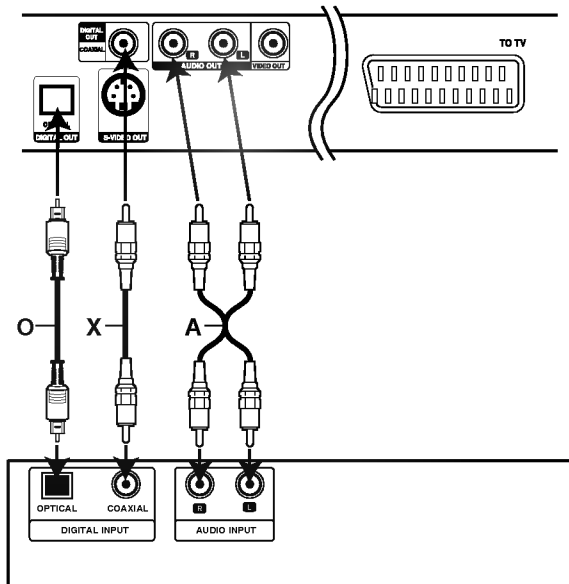

Forsterker (mottaker)

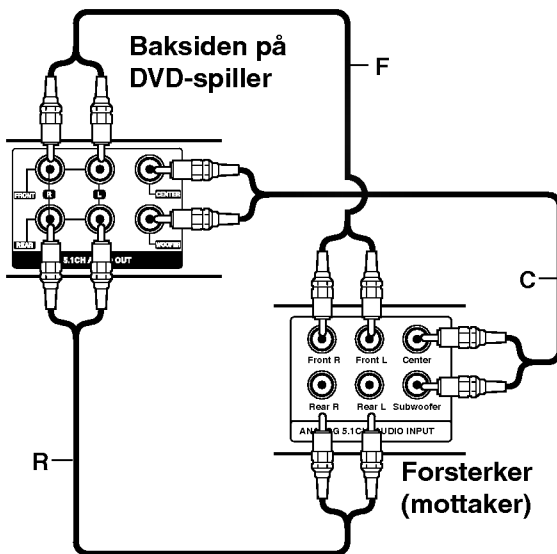

Forsterker utstyrt med 2-kanals analog stereo eller Dolby Pro Logic II / Pro Logic:

Kobl den venstre og den høyre AUDIO OUT kontakten på DVD-spiller til venstre og høyre AUDIO IN-kontaktene på forsterkeren, mottakeren eller stereoanlegget med lydkablene.(A).

Forsterker utstyrt med 2-kanals digital stereo (PCM) eller lyd / video mottaker utstyrt med en flerkanals dekode (Dolby Digital™, MPEG 2, eller DTS):

kobl til en av DVD-spillerens DIGITAL AUDIO OUT kontakter (OPTISK O eller KOAKSIAL X) til den tilsvarende innkontakten på forsterkeren din. Bruk en digital (optisk O eller koaksial X) lydkabel.

Digital flerkanalslyd

En digital flerkanalstilkobling gir den beste lyd kvaliteten. Til dette trenger du en flerkanals lyd / video- mottaker som kan bære en eller flere av lydformatene til DVD-spilleren, som f.eks. MPEG 2, Dolby Digital onds. Sjekk mottakerhåndboken din og logoene på forsiden av mottakeren.



Merknader

- Hvis lydformatet på den digitale utgangen ikke tilsvarer kapasiteten til mottakeren din vil denne lage en høy, forvrengt lyd, eller ingen lyd i det hele tatt.
- Sekskanals digital surroundlyd via en digital tilkobling kan bare oppnås hvis mottakeren din er utstyrt med en digital flerkanalsdekode.
- For å se lydformatet til den aktuelle DVD-en på skjerm-displayet, trykk på AUDIO.

Analog tilkobling til flerkanals A/V-mottaker med 6 kanalstilkoblinger (Dolby Digital):

Denne DVD-spilleren har en flerkanalsdekode. Dette gjør det mulig å spille DVD-er som er tatt opp med flerkanals-surroundlyd uten at det er nødvendig med en annen dekode.

Foreta de nødvendige lydinnstillingene for analog utgang og høyttaler-innstilling i setupmenyen. Se side 26.

Skjermdisplay

Du kan vise den vanlige avspillingsstatusen på TV-skjermen. Noen elementer kan endres ved å bruke menyen. Slik brukes skjermdisplayet:

1. Trykk på DISPLAY under avspilling.
2. Trykk på ▲ / ▼ for å velge et element. Det valgte elementet vil fremheves.
3. Trykk på ◀ / ▶ for å endre innstillingen. Du kan også bruke nummerknappen (f.eks. for å taste inn tittelnummeret.) For noen funksjoner kan du trykke på SELECT/ENTER for å utføre innstillingen.



Merknader

- Det er mulig at noen plater ikke har alle egenskapene som vises nedenfor.
- Hvis det ikke i løpet av 10 sekunder ikke trykkes på noen knapp, vil skjermdisplayet forsvinne.

Midlertidige feedback feltsymboler

- Gjenta tittel
- Gjenta sekvens
- Still inn en merker
- Søke meny for merker
- Fortsett avspilling fra dette punktet
- Forbudt eller ikke tilgjengelig handling

Eksempel: Skjermdisplay når den DVD spilles

Elementer	Funksjon/Handling benytte ▲/▼ for å velge element	Valgmetode	
Tittelnummer	1 / 3 ▶	Viser det aktuelle tittelnummeret og totalt antall filer/hopper til det ønskete nummeret.	◀ / ▶, nummer, eller SELECT/ENTER
Kapittelnummer	1 / 12 ▶	Viser det aktuelle kapittelet og totalt antall kapitler/hopper til det ønskete kapittelnummeret.	◀ / ▶, nummer, eller SELECT/ENTER
Tidspunktsøk	0:20:09	Viser forløpt spilletid/søker ut fra forløpt tid.	Nummer, SELECT/ENTER
Lydspråk og digital lydutgangsmodus Subtitle language	1 ENG D D ▶ 5.1 CH	Viser aktuell lydspråk, kodemetode og kanalnummer/endrer innstillingen.	◀ / ▶ eller AUDIO
Tekstingsspråk	1 ENG ▶	Viser aktuelt tekstingsspråk/endrer innstillingen.	◀ / ▶ eller SUBTITLE
Vinkel	1 / 3 ▶	Viser det aktuelle vinkelnummeret og totalt antall vinkler/endrer vinklene.	◀ / ▶ eller ANGLE
Lyd	3D SUR ▶	Viser aktuell lydmodus/endrer innstillingen.	◀ / ▶ eller SOUND

Eksempel: Skjermdisplay når det spilles VCD

Elementer	Funksjon/Handling benytte ▲/▼ for å velge element	Valgmetode	
Spornummer	1 / 3 ▶	Viser det aktuelle spornummeret, totalt antall spor og PBC på-modus/hopper til det ønskete spornummeret.	◀ / ▶, nummer, eller SELECT/ENTER
Tid	0:20:09	Viser den forløpte spilletiden (bare display).	-
Lydkanal	Stereo ▶	Viser lydkanalen/endrer lydkanalen.	◀ / ▶ eller AUDIO
Lyd	3D SUR ▶	Viser den aktuelle lydmodusen/endrer innstillingen.	◀ / ▶ eller SOUND

Første innstillinger

Ved å bruke setupmenyen kan du foreta flere justeringer av elementer, so f.eks. bilde og lyd. Du kan også stille inn et språk for tekstingen og setupmenyen. Se detaljer for hvert element på setupmenyen på side 13 til 15.

For å vise display og gå ut av menyen:

Trykk på SETUP for å vise menyen. Ved å trykke en gang til vil du gå tilbake til det første skjermbildet.

For å gå til neste nivå:

Trykk på ► på fjernkontrollen.

For å gå tilbake til foregående nivå:

Trykk på ◀ på fjernkontrollen.

Vanlig drift

1. Trykk på SETUP. Setupmenyen vises.
2. Bruk ▲ / ▼ for å velge det ønskete valget og så på ► for å gå til neste nivå. Skjermen viser den aktuelle innstillingen for det valgte elementet, samt alternative innstillinger.
3. Bruk ▲ / ▼ for å velge ditt neste valg, og trykk så på ► for å gå til tredje nivå.
4. Bruk ▲ / ▼ for å velge den innstillingen du ønsker og trykk så på SELECT/ENTER for å bekrefte valget ditt. Noen elementer kan trenge flere programmeringsskritt.
5. Trykk på SETUP, RETURN, eller PLAY for å gå ut av setupmenyen.

Språk (LANGUAGE)

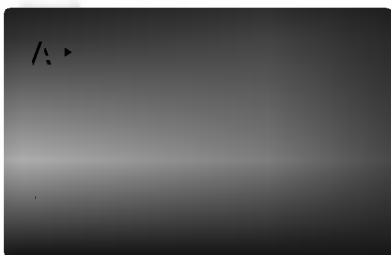

Menu Language

Velg et språk for setupmenyen og skjermdisplayet.

Disc Audio / Disc Subtitle / Disc Menu

Velg språket du foretrekker for lydsporet (lydplate), teksting og platemenyen.

Original: Viser til originalspråket platen ble spilt inn på.

Other (Andre): For å velge et annet språk, trykk på nummerknappen og så på SELECT/ENTER for taste inn de tilsvarende fire tallene i henhold til språkkodelisten. Skulle du taste feil språkkode, trykk på press CLEAR.

DISPLAY

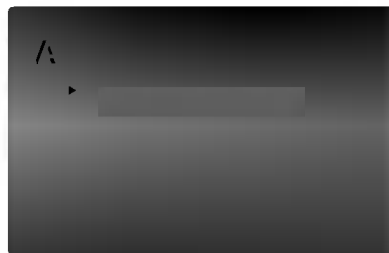

TV Aspect (TV-aspekt)

4:3: Velg når en 4:3 TV standard er tilkoblet.

16:9: Velg når en 16:9 bred TV er tilkoblet.

Display Mode (Displaymodus)

Displaymodus innstillinger fungerer bare når TV-aspektmodus er innstilt på "4:3".

Letterbox: Viser et bredt bilde med striper på øvre og nedre del av skjermen.

Panscan : Viser automatisk det brede bildet på hele skjermen og kutter av deler som ikke passer inn.

AUDIO

Hver DVD-plate har flere lydutgangsmulighet. Still spillerens lydvalgmuligheter i samsvar med den typen lydsystem du benytter.

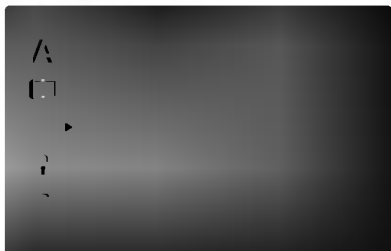

Dolby Digital / DTS / MPEG

Bitstream: Velg "Bitstream" hvis du koblet DVD-spillerens DIGITAL OUT kontakt til en forsterker eller annet utstyr med en Dolby Digital, DTS eller MPEG dekode.

PCM (for Dolby Digital / MPEG): Velg denne ved tilkobling til en tokanals digital stereoforsterker. DVD-er kodet i Dolby Digital eller MPEG vil automatisk "nedmikse" til tokanals PCM-lyd.

Off (for DTS): Hvis du velger "Off", vil ikke DTS signalet gjennom DIGITAL OUT kontakten komme ut.

Sample Freq. (Avsøkningsfrekvens)

Hvis mottakeren eller forsterkeren din IKKE kan behandle 96 kHz signaler, velg 48 kHz. Når du har gjort dette valget, vil denne enheten automatisk konvertere alle 96 kHz signaler til 48 kHz slik at systemet ditt kan dekode dem.

Hvis mottakeren eller forsterkeren din kan behandle 96 kHz signaler, velg 96 kHz. Når dette er gjort, vil denne enheten la hver type signal passere uten videre behandling.

Sjekk forsterkerens veiledninger for å bekrefte dens kapasitet.

5.1 Speaker Setup (5.1 høytalersetup)

Velg høytaler innstilling, inkludert lydstyrkebalanse og avstand, eller test høytalerinnstillingene.

Høytalerinnstillingen er bare aktive på analog flerkanalutgang. (Se "Høytalersetup", side 26.)

Dynamic Range Control (DRC)

Med DVD-formatet kan du høre en realistisk og nøyaktig gjengivelse av et programs lydspor. Takket være digital lydteknologi. Det kan hende at du ønsker å komprimere det dynamiske området av lydutgangen (forskjellen mellom de høyeste og de laveste lydene). Dette vil la deg høre en film med lavere lydgjengivelse uten at den blir mindre tydelig. Still DRC på On for å oppnå denne effekten.

Vocal (stemme/sang)

Still inn på On bare når det spilles en flerkanal DVD. Karaokekanalene på platen blandes til normal stereolyd.

OTHERS (Andre)

PBC- og Auto Play-innstillingene kan forandres.



PBC

Still avspillingskontroll (PBC) på On eller Off.

On: Video CD-er med PBC spilles i samsvar med PBC-en.

Off: Video CD-er med PBC spilles på samme måte som lyd CD-er.

Auto Play

Du kan stille inn DVD-spilleren slik at DVD-platen start automatisk. Hver gang en DVD-platen settes inn.

Hvis Auto Play modusen stilles på On, vil denne DVD-spilleren søke etter den tittelen som har den lengste avspillingstiden, å spille denne tittelen automatisk.

On: Auto Play-funksjonen er aktivert.

Off: Auto Play-funksjonen er ikke aktivert.



Merk: Det er mulig at Auto Play-funksjonen ikke fungerer med Enkelte DVD-er.

Lock (Barnesikring)

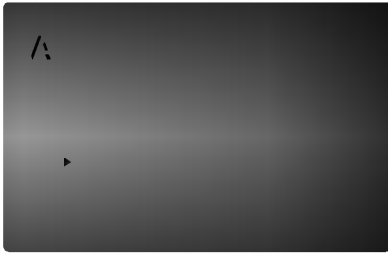

Rating (Klassifisering)

Noen filmer kan inneholde scener som ikke passer for barn. Mange av disse platene har informasjon om barnesikring som gjelder hele platen, eller enkelte deler av den. Filmer og enkeltscener er klassifisert fra 1 til 8, alt etter hvilket land. Noen plater tilbyr mer passende scener som et alternativ.

Barnesikringen lar deg blokkere tilgangen til scener under det tallet du programmerer inn, og hindrer at barna dine ser noe ikke mener er passende for dem.

1. Velg "Rating" på LOCK-menyen og trykk på ►.
2. For å få tilgang til Rating-, Password- og Country code enskapene må du programmerer inn den sikkerhetskoden med fire nummer du har laget. Hvis du enda ikke har programmert inn en sikkerhetskode, må du gjøre det nå.

Tast inn en kode med fire nummer og trykk på SELECT/ENTER. Tast den inn igjen og trykk på SELECT/ENTER for å bekrefte. Hvis taster feil før du trykker på SELECT/ENTER, trykk på CLEAR.

3. Velg et tall mellom 1 og 8 med ▲ / ▼ knappene.

Rating (Klassifisering) 1-8: Nummer 1 har mest begrensninger og nummer 8 de færreste.

Unlock

Hvis du velger "unlock" er barnesikringen ikke aktiv, og plates vil spilles i sin helhet.



Merk: Hvis du programmerer barnesikring for spilleren, vil alle

scenene på platen med samme klassifisering eller lavere bli spilt.

Scener som er klassifisert høyere vil ikke bli spilt med mindre det finnes en alternativ scene på platen. Alternativet må ha samme klassifisering eller en lavere en. Hvis det ikke finnes noe passende alternative, vil avspillingen stoppe. Du må taste inn et passord med fire tall, eller endre klassifiseringsnivået for å kunne spille platen.

4. Trykk på SELECT/ENTER for å bekrefte klassifiseringsvalget, trykk så på SETUP for å gå ut av menyen.

Password (Sikkerhetskode)

Du kan taste inn eller forandre passord.

1. Velg "password" på LOCK-menyen og trykk på ►.
2. Følg trinn 2 som vist til venstre (Rating). "Change" eller "New" heves ut.
3. Tast inn den nye koden med fire nummer, trykk på SELECT/ENTER. Gjenta nummeret igjen for å bekrefte.
4. Trykk på SETUP for å gå ut av menyen.

Hvis du glemmer sikkerhetskoden din

Hvis du glemmer sikkerhetskoden din kan du slette den ved å gå frem på følgende måte:

1. Trykk på SETUP for å vise setupmenyen.
2. Tast inn nummeret "210499" og sikkerhetskoden er slettet.
3. Tast inn en ny kode som beskrevet ovenfor.

Country code (Landskode)

Tast inn koden til det landet/sonen hvis standarder ble brukt til på rate DVD-platen, i henhold til listen i referanseavsnittet.

1. Velg "Country Code" på LOCK menyen og trykk på ►.
2. Følg trinn 2 som vist til venstre (Rating).
3. Velg først tall/bokstav med ▲ / ▼ knappene.
4. Beveg markøren med ► knappen og velg neste tall/bokstav med ▲ / ▼ knappene.
5. Trykk på SELECT/ENTER for å bekrefte

Drift

Spille DVD eller video CD

Avspillings-setup

1. Skru på fjernsynet og velg videoinngangskilde tilkoblet DVD-spilleren.
2. Skru på lydanlegget (hvis egnet) og velg inngangskilde tilkoblet DVD-spilleren.
3. Trykk på OPEN/CLOSE for å åpne plateskuffen og sett inn platen du ønsker, med avspillings siden ned.
4. Trykk på OPEN/CLOSE for å lukke skuffen. Avspillingen starter automatisk. Hvis avspillingen ikke startet opp, trykk på PLAY.

I noen tilfeller kan platemenyen vises:

DVD

Bruk ◀ ▶ ▲ ▼ knappene for å velge tittelen/kapittelet du ønsker å se, og trykk så på SELECT/ENTER for å starte. Trykk på TITLE eller MENU for å gå tilbake til menyskjermen.

VCD

Bruk nummerknappene for å velge sporet du vil se og trykk på RETURN for å gå tilbake til menyskjermen. Menyinnstillinger og drifts-fremgangsmåte kan variere. Følg veiledningene på hver enkelt menyskjerm. Du kan også stille inn PBC på Off (Se "PBC" på side 14).



Merknader

- Hvis barnesikringskontrollen er innstilt og platen ikke ligger innen de grensene du har programmert, må du taste inn passordet. (Se "Lock" på side 15)
- DVD-er kan ha en sonekode. Spilleren din kan ikke spille plater som har en annen sonekode enn sin egen. Sonekoden for denne spilleren er 2 (to).

Vanlige egenskaper



Merk: Alle handlinger som beskrives, foretas med fjernkontrollen hvis ikke annet blir oppgitt. Noen egenskaper kan også være tilgjengelige på setupmenyen.

Gå til en annen TITTEL **DVD**

Når en plate har flere enn en tittel, kan du gå til en annen tittel. Trykk på DISPLAY mens avspillingen stopper, og så på det aktuelle nummer (0-9), eller bruk ◀ / ▶ for å gå til et annet. Du kan spille hvilken som helst tittel ved å taste inn nummeret når avspillingen stanses.

Gå til et annet KAPITTEL/SPOR

DVD VCD

Når en tittel på en plate har mer enn et kapittel eller en plate har flere enn et spor, kan du gå til et annet kapittel/spor på følgende måte:

- Trykk på SKIP/SCAN ◀◀ eller ▶▶ under avspilling for å velge neste kapittel/spor, eller gå tilbake til begynnelsen av det aktuelle kapittel/spor.
- Trykk to ganger lett på SKIP/SCAN ◀◀ for å gå tilbake til foregående kapittel/spor.
- For å gå direkte til et kapittel under DVD-avspilling, trykk på DISPLAY og på ▲ / ▼ for å velge kapittel/spor symbol. Tast inn kapittel/spor nummeret, eller bruk ◀ / ▶.

Søke **DVD** **VCD**

1. Trykk og hold nede SKIP/SCAN ◀◀ eller ▶▶ i ca. 2 sekunder under avspilling.
2. Trykk og hold nede SKIP/SCAN ◀◀ eller ▶▶ flere ganger for å velge den ønskete hastighet.
DVD; X2, X4, X16 eller X100
Video CD; X2, X4 eller X8
3. Trykk på PLAY for å gå ut av SEARCH-modus.

Avspilling av stillbilder og "et-og-et bilde"**DVD VCD**

1. Trykk på PAUSE/STEP på fjernkontrollen under avspilling.
2. Viser et og et bilde ved å trykke gjentatte ganger på PAUSE/STEP.
3. Trykk på PLAY for å gå ut.

Slow Motion DVD VCD

1. Trykk på SLOW (◀|| eller ||▶) under avspilling.
2. Bruk SLOW (◀|| eller ||▶) for å velge den ønskete hastigheten: 1/16, 1/8, 1/4, eller 1/2 bakover eller forover
3. Trykk på PLAY for å gå ut.



Merk: VCD har ikke langsom bakover avspilling.

Random VCD

1. Trykk på RANDOM under avspilling. Enheten begynner automatisk random-avspilling og RANDOM vises i displayet.
2. Trykk på RANDOM igjen for å få ut.



Tips: Ved å trykke på SKIP/SCAN ▶▶ under random-avspilling, vil enheten velge en annen tittel (spor) og gjenoppta random-avspilling.



Merknader: På en video-CD med PBC må du stille inn PBC på Off på setupmenyen for å kunne bruke gjentakelsesfunksjonen (se "PBC" på side 14).

Repeat (gjenta) DVD VCD

Du kan spille en tittel/kapittel/alt/spor på en plate. Trykk på REPEAT under avspilling for å velge den repeat-modusen du ønsker.

DVD-videoer – Gjenta kapittel/tittel/av (chapter/title/off)

- Chapter: gjentar det aktuelle kapittelet
- Title: gjentar den aktuelle tittelen.
- Off : gjentar ikke .

Video CD-er – Gjenta spor/alt/av (track/all/off)

- Track : gjentar det aktuelle sporet
- All : Gjentar alle sporene på platen.
- Off : gjentar ikke.

**Merknader:**

- På video-CD-er med PBC, må du stille inn PBC på Off på setupmenyen for å bruke repeat-funksjonen (se "PBC" på side 14).
- Hvis du trykker på SKIP (▶▶) en gang under Repeat Chapter (Track) avspilling, vil gjentakelsen annulleres.

Repeat A-B DVD VCD

For å gjenta en sekvens.

1. Trykk på A-B på det ønskete startpunktet. " A - " vises kort TV-skjermen.
2. Trykk på A-B igjen på det ønskete sluttpunktet. "A - B" vises kort på TV-skjermen og gjentakelsen av sekvensen starter.
3. Trykk på A-B igjen for å annullere.

3D Surround DVD VCD

Lager en 3D surround-effekt som simulerer flerkanslyd fra to stereo høyttalere (istedenfor de vanlige fem+ høyttalere) som er nødvendige for å høre flerkanslyd fra et

1. Trykk på SOUND og velg "3D SUR" under avspilling.
2. Trykk på SOUND for å skru av 3D surround-effekten, og velg "Normal".

Time Search (Tidspunktsøk) DVD VCD

For å starte avspilling på hvilket som helst tidspunkt på platen:

1. Trykk på DISPLAY under avspilling. Skjermdisplayet vises. Tidspunktsøk-vinduet viser den forløpte spilletiden.
2. Trykk på ▲ / ▼ med en gang for å velge tidsangivelsessymbolet og "-:--:" vises.
3. Tast inn den ønskete starttiden i timer, minutter og sekunder fra venstre til høyre. Taster du inn et galt tall trykk på CLEAR for å fjerne dette, tast så inn riktig tall.
4. Trykk på SELECT/ENTER for å bekrefte. Avspillingen starter fra det valgte tidspunktet. Hvis du taster inn et ugyldig tidspunkt vil avspillingen fortsette fra det aktuelle punktet.

Endre lydkanal **DVD** **VCD**

Trykk på AUDIO gjentatte ganger under avspilling for å høre en annen lydkanal (Stereo, Left (Venstre), eller Right (Høyre)).

Zoom **DVD** **VCD**

Bruk zoom for å forstørre videobildet.

1. Trykk på ZOOM under avspilling er still-avspilling for å aktivere Zoom-funksjonen. Den firkantete ramme vises kort nederst til høyre på bildet.
2. Hver gang du trykker på ZOOM-knappen forandres TV-skjermen i sekvensen: 400 % str. Å → 1600 % str. → multizoom-modus → normal størrelse.
3. Bruk ◀ ▶ ▲ ▼ knappene for å flytte deg gjennom bildet som zoomes (400% eller 1600%), eller for å forstørre eller forminske billedstørrelsen med.
4. Trykk på CLEAR for å gå tilbake til vanlig avspilling og et normalt bilde vises.



Merk: Det er mulig at Zoom-funksjonen ikke kan brukes på noen DVD-er.

Markersøk **DVD** **VCD**

Sette inn en marker

Du kan starte avspillingen fra opptil ni programmerte punkter. For å sette inn en "marker" må du trykke på MARKER på det punktet i platen du ønsker å markere. Marker-symbolet vises kort på TV-skjermen. Du kan gjenta prosessen for opp til ni merkinger.

Annullere eller endre merking av en scene

1. Trykk på SEARCH under avspilling. Markersøk-menyen vises på skjermen.
2. Trykk på ◀ / ▶ med en gang for å velge en marker du vil endre eller annullere.
3. Trykk på SELECT/ENTER og avspillingen vil starte fra scene du har merket, eller trykk på CLEAR og markingsnummeret vil bli slettet fra listen.
4. Du kan spille hvilken som helst merking ved å taste inn det tilsvarende nummeret på marker-søkmenyen.

Spesielle DVD-egenskaper

Sjekke innholdet av DVD-plater: Menyer

DVD-plater kan tilby menyer som lar deg få tilgang til spesielle egenskaper. Trykk på MENU for å bruke platemenyen. Tast inn de tilsvarende numrene eller bruk ◀ ▶ ▲ ▼ knappene for å fremheve valget ditt. Trykk så på SELECT/ ENTER.

Tittelmeny **DVD**

1. Trykk på TITLE. Hvis den aktuelle tittelen har en meny, vil denne vises på skjermen. Hvis ikke, er det mulig at platemenyen vises.
2. Menyen inneholder egenskaper som f.eks. kameravinkler, språk, tekstingsvalgmuligheter og kapitler for tittelen.
3. Trykk på TITLE for å gå ut.

Platemeny **DVD**

Trykk på MENU og platemenyen vises. Trykk på MENU igjen for å gå ut.

Kameravinkel **DVD**

Hvis platen inneholder scener som er tatt opp fra ulike kameravinkler, kan du bytte til en annen kameravinkel under avspilling. Du kan trykke gjentatte ganger på ANGLE under avspilling for å velge den vinkelen du ønsker. Vær oppmerksom på at nummeret på den aktuelle vinkelen vises på displayet.



Tips: Vinkelindikatoren vil lyse på TV-skjermen under de scenene som er tatt opp fra forskjellige vinkler for å vise at det er mulig å bytte vinkel.

Endre lydpråket **DVD**

Trykk gjentatte ganger på AUDIO under avspilling for å høre et annet lydpråk eller lydspor.

Teksting (Subtitles) **DVD**

Trykk gjentatte ganger på SUBTITLE under avspilling for å se de forskjellige tekstingsspråkene.



Merk: Hvis vises Ⓞ, er ikke egenskapen tilgjengelig på platen.

Spille en CD eller MP3/WMA-plate

DVD-spilleren kan spille MP3/WMA formaterte innspillinger på CD-ROM, CD-R eller CD-RW-plater.

Lyd-CD

Når du setter inn en lyd-CD vil det vises en meny på TV-skjermen. Trykk på ▲ / ▼ for å velge spor og så på PLAY eller SELECT/ENTER og avspillingen vil starte.



MP3 / WMA

1. Trykk på ▲ / ▼ for å velge mappe (Folder), og trykk på SELECT/ENTER for å se innholdet av denne.
2. Trykk på ▲ / ▼ for å velge spor og så på PLAY eller SELECT/ENTER, avspillingen starter.



Tips:

- Hvis du er inne i en filliste på MP3/WMA menyen og ønsker å gå tilbake til Folderlisten, bruk ▲ / ▼ for å uthve og trykk på ■ SELECT/ENTER.
- Trykk og hold nede ▲ / ▼ for å gå til neste/foregående side.
- På CD med MP3/WMA fil og JPEG fil, kan du bytte MP3/WMA og JPEG meny. Trykk på TITLE, og MP3/WMA eller JPEG ordene øverst på menyen vil fremheves. Bruk så ◀ / ▶ for å velge MP3/WMA eller JPEG og trykk på SELECT/ENTER.

MP3 / WMA-kompatibilitet med denne spilleren er begrenset som følger:

- Avsøkingsfrekvens: innen 8-48kHz (MP3), innen 22-48kHz (WMA)
- Bithastighet: innen 32 - 320kbps (MP3), 40 - 192kbps (WMA)
- Spilleren kan ikke lese en MP3/WMA fil som har en annen filtypefelt enn ".mp3" / ".wma".
- CD-R fysiske format skal være ISO 9660
- Hvis du tar opp MP3 / WMA filer med software som ikke kan opprette et filsystem (f.eks. Direct-CD), er det umulig å spille av MP3 / WMA filer vi anbefaler at du bruker Easy-CD Creator, som oppretter et ISO 9660 filsystem.
- Filnavnene må ha maksimum 8 bokstaver og må inneholde en .mp3 eller .wma typefelt.
- De må ikke inneholde spesiell bokstaver/tegn som / ? * : " < > | osv.
- Det totale antall filer på platen må være mindre enn 999.

Denne DVD-spilleren krever at plater og opptak holder en viss teknisk standard for å kunne gi en optimal avspilingskvalitet. Forhåndsinnspilte DVD-er får automatisk disse standardene. Det er mange ulike typer innspillingsbare plateformat (inkludert CD-R som inneholder MP3 eller WMA filer) og disse må ha en spesiell beskaffenhet (se over) for å oppnå en kompatibel avspilling.

Kunder bør være oppmerksom på at en må ha tillatelse til å nedlaste MP3 / WMA filer og musikk fra Internet. Vårt firma har ikke rett til å gi denne tillatelse. Den må fås fra copyright-innehaveren.

Audio-CD MP3/WMA-plateegenskaper

Pause **CD** **MP3** **WMA**

1. Trykk på PAUSE/STEP under avspilling.
2. For å gå tilbake til avspiling, trykk på PLAY eller på PAUSE/STEP igjen.

Gå til et annet spor **CD** **MP3** **WMA**

1. Trykk kort på SKIP/SCAN (◀◀ eller ▶▶) under avspilling for å gå til neste spor, eller for å gå tilbake til begynnelsen av det aktuelle sporet.
2. Trykk to ganger på SKIP/SCAN ◀◀ for å gå tilbake til foregående spor.
3. Du kan spille av hvilket som helst spor ved å taste inn nummeret.

Repeat Track/All/Off- (Gjenta spor/alt/av)

CD **MP3** **WMA**

Du kan spille av en tittel/kapittel/alt/spor.

1. Trykk på REPEAT når du spiller en plate. Repeat-symbolet vises.
2. Trykk på REPEAT for å velge den ønskete gjentakelsesmodusen.
 - Track: gjentar det aktuelle sporet
 - All: gjentar alle sporene på en plate
 - Off: gjentar ikke.



Merk: Hvis du trykker på SKIP (▶▶) en gang under "Repeat Track" avspilling, vil "gjentakelse-av" avspillingsfunksjonen annulleres.

Søke **CD** **MP3** **WMA**

1. Trykk og hold nede SKIP/SCAN (◀◀ eller ▶▶) i to sekunder under avspilling.
2. Trykk på SKIP/SCAN (◀◀ eller ▶▶) gjentatte ganger for å velge den ønskete hastigheten: X2, X4, X8 bakover eller forover.
3. Trykk på PLAY for å gå ut av SEARCH-modusen.

Random **CD** **MP3** **WMA**

1. Trykk på RANDOM under avspilling. Random-avspilling vil starte med en gang og RANDOM vil vises i displayvinduet og på menykjermen.
2. Trykk på RANDOM gjentatte ganger til ordet forsvinner fra displayvinduet, for å gå tilbake til vanlig avspilling.



Tips: Ved å trykke på SKIP/SCAN ▶▶ under random-avspilling, vil enheten velge et annet spor og gjenoppta random-avspilling.

3D Surround **CD** **MP3** **WMA**

Denne enheten kan lage en 3D Surround effekt som simulerer flerkanals lydavspilling fra vanlige stereohøytalere istedenfor de fem eller flere høytalere som vanligvis må til for å lytte til flerkanalslyd fra et hjemmeanlegg.

1. Trykk på SOUND og velg "3D SUR" under avspilling.
2. Trykk på SOUND igjen for å skru av 3D surround-effekten.

Repeat A-B (Gjenta A-B) **CD**

1. For å gjenta en sekvens under avspilling av en plate, trykk på A-B på det punktet du ønsker å starte gjentakelsen. Repeat-symbolet og "A" vises på menykjermen.
2. Trykk på A-B en gang til der du ønsker at gjentakelsen skal slutte. Repeat-symbolet og "A-B" vil vises på menykjermen og sekvensen vil avspilles gjentatte ganger.
3. Trykk på A-B igjen for å gå tilbake til vanlig avspilling. Repeat-symbolet på menykjermen.

Se en JPEG-plate

Med denne DVD-spilleren kan du se Kodak PICTURE CD-er og plater Med JPEG-filer.

1. Sett inn en plate og lukk plateskuffen. JPEG-menyen vil vises på TV-skjermen.



2. Trykk på ▲ / ▼ for å velge en mappe og trykk på SELECT/ENTER. En liste over filene i mappen vises. Hvis du er inne i en filliste og vil gå tilbake til Folderlisten, bruk ▲ / ▼ knappene på fjernkontrollen for utheving og trykk på SELECT/ENTER.
3. Hvis du vil se en spesiell fil, trykk på ▲ / ▼ for å utheve filen og trykk på SELECT/ENTER eller PLAY. Lysbildevisning fra filen du har valgt vil starte hvis Speed-funksjonen ikke står i "Off". Mens du ser på en fil, kan du trykke på RETURN for å gå til den foregående menyen (JPEG-meny).



Tips:

- Trykk og hold nede ▲ / ▼ for å gå til neste / foregående side.
- Det er fire valgmuligheter for lysbildehastigheten (Slide Speed): >>> (Fast), >> (Normal), > (Slow) og II (Off). . Bruk ▲ ▼ ◀ ▶ for å utheve Speed (hastighet). Bruk så ◀ / ▶ for å foreta et hastighetsvalg, og trykk så på SELECT/ENTER.
- Hvis du har satt "Speed option" på "Off", er "Slide Show" ikke aktivert.

Slide Show (Lysbildevisning)

Bruk ▲ ▼ ◀ ▶ for å utheve Slide Show, trykk så på SELECT/ENTER.

Gå til en annen fil

Trykk en gang på SKIP/SCAN (I◀◀ eller ▶▶I) mens du ser på et bilde for å gå til den neste eller den foregående filen.

Stillbilde

1. Trykk på PAUSE/STEP under lysbildevisningen. Spilleren vil nå gå over i PAUSE-modus.
2. For å gå tilbake til lysbildevisningen, trykk på PLAY eller på PAUSE/STEP.

JPEG-plate kompatibiliteten med denne spilleren er begrenset:

- Alt etter JPEG-filenes størrelse og antall, kan det ta DVD-spilleren lang tid å lese plateinnholdet. Hvis du ikke ser en display på skjermen etter noen minutter, kan noen av filene være for store — reduser oppløsningen til JPEG filene til under 3760 x 3840 pixel og brenn en plate til..
- Det totale antallet filer og mapper på platen skal være mindre enn 999.
- Noen plater kan være uforenlige grunnet et annet opptaksformat eller platens beskaffenhet.
- Pass på at alle de valgte filene har ".jpg" typefelt når de kopieres til CD-layoutet.
- Hvis filene har ".jpe" eller ".jpeg" typefelt, må filnavnet endres til ".jpg".
- Filnavn uten ".jpg" typefelt vil ikke kunne leses av denne DVD-spilleren, selv om filene vises som JPEG billedfiler i Windows Explorer.

Programmert avspilling

Denne programfunksjonen lar deg lagre favorittsporene dine fra hvilken som helst plate i spillerens minne. Et program kan inneholde 99 spor (Audio CD) eller 300 spor (MP3/WMA).

1. Sett i en plate.

Audio-CD og MP3/WMA plater:

Lyd-CD eller MP3/WMA-menyer vises som nevnt nedenfor.



Audio CD-meny

MP3/WMA-meny

Video CD: Trykk på PROGRAM mens avspillingen stanses. Programmenyen vises. Trykk på RETURN for å gå ut av menyen.



Merk: På en video-CD med PBC må du stille PBC på Off (Av) på setupmenyen for å benytte den programmerte avspillingen (Se "PBC" på side 14).

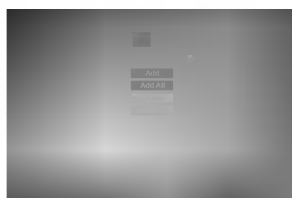

VideoCD-meny

2. Velg et spor på listen.
3. Trykk på PROGRAM, eller velg "Add"-symbolet, så SELECT/ENTER for å sette det valgte sporet på Programlisten. Gjenta dette for å sette flere spor på listen.

Du kan føye til alle sporene på platen. Velg "Add All"-symbolet og trykk så på SELECT/ENTER.
4. Velg det sporet du vil begynne å spille fra programlisten. Trykk og hold på ▲ / ▼ for å gå til neste/foregående side.

5. Trykk på PLAY eller SELECT/ENTER for å starte. Avspillingen begynner i den rekkefølgen du har programmert sporene og "PROG." vises i displayvinduet. Avspillingen stopper etter at alle sporene på programlisten er blitt spilt en gang.

Gjenta programmerte spor

Du kan spille av en tittel/kapittel/alt/spor.

1. Trykk på REPEAT når du spiller en plate. Repeat-symbolet vises.
2. Trykk på REPEAT for å velge den ønskete gjentakelsesmodusen.
 - Track: gjentar det aktuelle sporet
 - All: gjentar alle sporene på en plate
 - Off: gjentar ikke.



Merk: Hvis du trykker på SKIP (▶▶) en gang under "Repeat Track" avspilling, vil "gjentakelse-av" avspillingsfunksjonen annulleres.

Slette et spor fra programlisten

1. Bruk ▲ ▼ ◀ ▶ for å velge sporet du vil slette fra programlisten.
2. Trykk på CLEAR, eller velg "Delete" symbolet og så SELECT/ENTER for å sette det valgte sporet på programlisten. Gjenta dette for å slette flere spor fra listen.

Slette hele programlisten

Velg "Delete All", trykk så på SELECT/ENTER. Hele programmet for platen slettes.



Merk: Programmene blir også slettet når platen fjernes.

Gjenoppta vanlig avspilling fra programmert avspilling

Velg et spor fra listen og trykk på SELECT/ENTER.

"PROG." forsvinner fra displayvinduet.

Andre egenskaper

Siste-scene minne

Denne spilleren lagrer den siste scenen fra den siste platen som blir spilt. Scene blir liggende i minnet selv om du tar ut platen eller slår av spilleren. Hvis du setter inn en plate som har scenen i minnet, vil den automatisk bli kalt opp igjen.



Merk: Denne spilleren vil ikke lagre i minnet en scene fra en plate hvis du skrur den av før du begynner å spille platen.

Skjermsparerer

Skjermsparerer kommer frem når du lar DVD-spilleren stå i stoppmodus i ca. fem minutter. Når skjermsparereren har stått på i fem minutter, vil DVD-spilleren slås av automatisk.

Videomodusinnstilling

På noen plater kan det avspilte bildet flimre eller det vil vises rette prikkelinjer. Det betyr at den vertikale interpolasjonen eller avlinjespranget ikke er godt nok avstemt med platen. I dette tilfellet kan billedkvaliteten bli forbedret ved å endre videomodus.

For å endre videomodus, trykk og hold på DISPLAY i ca. 3 sekunder under plateavspillingen. Indikatoren for den nye videomodusen vil vises på TV-skjermen. Se etter om videoens kvalitet er blitt bedre. Hvis ikke, gjenta denne fremgangsmåten til billedkvaliteten er blitt bedre.

Videomodussekvens: Auto → Film → Video
Hvis du skrur av apparatet vil videomodusen gå tilbake til normal stilling (Auto).

Auto: Kildematerialet til DVD-video (filmmateriale eller videomaterial) bestemmes av informasjonen på platen.

Film: Egnet til å spille filmbasert innhold, eller videobasert materiale tatt opp med en progressive scanningmetode.

Video: Egnet for å spille videobasert innhold med forholdsvis lite bevegelse.

Systemvalg

Du må velge den riktige systemmodusen for fjernsynet ditt.

Hvis "NO DISC" vises i displayvinduet, trykk og hold på PAUSE på frontpanelet mer enn 5 sekunder for å kunne velge et system (PAL, NTSC, eller AUTO).

Betjening av TV-apparatet

Fjernkontrollen din kan også betjene DVD-spilleren, samt begrensede funksjoner på en LG TV.

1. Før du bruker fjernkontrollen, trykk på DVD- eller TV-knappen for å velge hvilket apparat som skal betjenes
2. Bruk **POWER**, **CH (▲ / ▼)**, **VOL (◀ / ▶)**, **MUTE** og **TV AV** knappen for å betjene fjernsynet.

Stille inn fjernkontrollkoder for et LG TV

Denne fjernkontrollen kan ha to fjernkontrollkoder for LG TV-er: kode 1 og kode 2.

Kode 1: et LG TV som benytter NTSC eller et multisystem.

Kode 2: et LG TV som benytter PAL systemet.

Når denne enheten blir levert fra fabrikken, er fjernkontrollen innstilt på kode 1. For å innstille fjernkontrollen på kode 2, hold nede TV-knappen og trykk på "2" nummerknappen på fjernsynet.

For å stille fjernkontrollen tilbake på kode 1, hold nede TV-knappen og trykk på "1" nummerknappen på fjernkontrollen.



Merknader

- Hvis batteriene i fjernkontrollen blir byttet ut mens denne er stilt inn på kode 2, vil innstillingen automatisk gå tilbake til kode 1.
- Hvis fjernkontrollen ikke kan betjene fjernsynet ditt, forsøk den andre koden, eller bruk fjernkontrollen som ble levert med LG TV-en.
- På grunn av de ulike kodene som blir benyttet av fabrikantene, kan vårt firma ikke garantere at fjernkontrollen kan betjene alle typer LG TV-er.

Vedlikehold og Service

Les informasjonen i dette avsnittet før du kontakter en servicetekniker.

Behandling av enheten

Når enheten skal transporteres

Vi anbefaler deg å ta vare på emballasjen apparatet er pakket i. Hvis du trenger å transportere enheten, anbefaler vi å pakke den igjen slik den var pakket fra fabrikk.

Holde overflatene rene

- Benytt ikke væsker som f. eks. insektspray o.l. i nærheten av apparatet.
- La ikke apparatet være i kontakt med gummi- eller plastprodukter over lengre tid, da disse kan sette merker på overflaten.

Rengjøring av apparatet

Bruk en bløt, tørr klut for å rengjøre apparatet. Hvis overflaten er meget skitten, kan du bruke en klut fuktet i en mild syntetisk vaskemiddel.

Bruk ikke sterke løsningsmiddel som alkohol, bensin eller tynner, da disse kan skade overflaten.

Vedlikehold av apparatet

DVD-spillere er et høyteknologisk presisjonsapparat. Hvis den optiske pick-up linsen og platedrivverksdelene er skitne eller slitte, vil billedkvaliteten bli dårligere.

Avhengig av omgivelsene der apparatet blir bruk, anbefales det å foreta en regelmessig undersøkelse og vedlikehold etter hver 1000 timers bruk.

Kontakt din forhandler for ytterligere opplysninger.

Problemløsning

Symptomer	Mulige årsaker	Tilkobling
Ikke strømtilførsel	<ul style="list-style-type: none"> Den elektriske ledningen er ikke satt i. 	<ul style="list-style-type: none"> Sett støpselet godt inn i stikkkontakten.
Strømmen er på, men DVD-spillere fungerer ikke.	<ul style="list-style-type: none"> Det er ikke satt inn noen plate. 	<ul style="list-style-type: none"> Sett inn en plate. (sjekk at DVD eller lyd-CD indikatoren i displayvinduet lyser.)
Ingen bilder.	<ul style="list-style-type: none"> Fjernsynsapparatet er ikke innstilt på mottak av DVD-signaloutput. 	<ul style="list-style-type: none"> Velg den riktige videoinngangsmodusen på fjernsynet.
	<ul style="list-style-type: none"> Videokabelen er ikke ordenlig tilkoblet. 	<ul style="list-style-type: none"> Sjekk at videokabelen er ordentlig tilkoblet.
	<ul style="list-style-type: none"> Strømmen tilkoblet fjernsynet er skrudd av. 	<ul style="list-style-type: none"> Skru på fjernsynet.
Ingen lyd.	<ul style="list-style-type: none"> Utstyret som er tilkoblet med lyd-kabelen er ikke stilt inn for å motta DVD-signal output. 	<ul style="list-style-type: none"> Velg den inngangsmodusen for lyd-mottakeren slik at du kan høre lyden fra DVD-spillere.
	<ul style="list-style-type: none"> Lyd-kablene er ikke ordenlig tilkoblet. 	<ul style="list-style-type: none"> Sjekk at lyd-kabelen er ordentlig tilkoblet.
	<ul style="list-style-type: none"> Strømmen til utstyret tilkoblet med lyd-kabelen er skrudd av. 	<ul style="list-style-type: none"> Skru på utstyret som er tilkoblet med lyd-kabelen.
	<ul style="list-style-type: none"> Lyd-funksjonene er ikke riktig stilt inn. 	<ul style="list-style-type: none"> Sett den digitale lyd-utgangen i riktig stilling, slå så på DVD-spillere igjen ved å trykke på POWER.
Avspillingsbildet har dårlig kvalitet.	<ul style="list-style-type: none"> Platen er ikke ren. 	<ul style="list-style-type: none"> Tørk av platen.
DVD-spillere starter ikke avspillingen.	<ul style="list-style-type: none"> Det er ikke satt inn noen plate. 	<ul style="list-style-type: none"> Sett inn en plate. (Sjekk at DVD eller lyd-CD indikatoren i DVD-displayet lyser.)
	<ul style="list-style-type: none"> Det er satt inn en plate som ikke kan spilles. 	<ul style="list-style-type: none"> Sett inn en plate som kan avspilles. (Sjekk platetype, fargesystem og sonekode.)
	<ul style="list-style-type: none"> Platen er plassert opp ned. 	<ul style="list-style-type: none"> Plasser platen med avspillingssiden ned.
	<ul style="list-style-type: none"> Platen er ikke plassert riktig på platetallerkenen. 	<ul style="list-style-type: none"> Plasser platen riktig på platetallerkenen, inni guiden.
	<ul style="list-style-type: none"> Platen er ikke trykk på REPEAT for å gjenta. 	<ul style="list-style-type: none"> Tørk av platen.
	<ul style="list-style-type: none"> Klassifiseringsnivået er ikke stilt inn. 	<ul style="list-style-type: none"> Annuler klassifiseringsfunksjonen eller tast inn et nytt klassifiseringsnivå.
Fjernkontrollen fungerer ikke ordenlig.	<ul style="list-style-type: none"> Fjernkontrollen blir ikke rettet mot fjernsensoren på DVD-spillere. 	<ul style="list-style-type: none"> Rett fjernkontrollen mot fjernsensoren på DVD-spillere.
	<ul style="list-style-type: none"> Fjernkontrollen er for langt unna DVD-spillere. 	<ul style="list-style-type: none"> Benytt fjernkontrollen nærmere DVD-spillere.
	<ul style="list-style-type: none"> Det er en hindring i veien mellom fjernkontrollen og DVD-spillere. 	<ul style="list-style-type: none"> Fjern hindringen.
	<ul style="list-style-type: none"> Batteriene i fjernkontrollen er utbrukte. 	<ul style="list-style-type: none"> Bytt ut batteriene med nye.

Henvisninger

Dette avsnittet inneholder viktig informasjon som vil hjelpe deg med innstillingen av DVD-spilleren din

Høytalersetup

Foreta følgende innstillinger for den innebygde 5.1 kanals surround-dekoder.

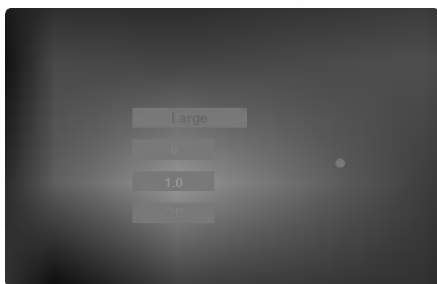

1. Trykk på SETUP. Setupmenyen vises.
2. Bruk ▲ / ▼ for å velge AUDIO og trykk på ► for å gå til det andre nivået.
3. Bruk ▲ / ▼ for å velge Speaker Setup og trykk på ► for å gå til tredje nivå. "Select" blir uthøvet.
4. Trykk på SELECT/ENTER og 5.1 Speaker Setupmeny vises.
5. Bruk ◀ / ▶ for å velge den høytaleren du ønsker.
6. Juster valgene med ▲ / ▼ / ◀ / ▶ knappene.
7. Trykk på SELECT/ENTER for å bekrefte valget ditt. Går tilbake til foregående meny.

Høytalervalg (Speaker)

Velg den høytaleren du ønsker å justere. (fronthøytalere (venstre), fronthøytalere (høyre), midterste høytaler, bakre høytalere (venstre), bakre høytalere (høyre), eller basshøytaler (subwoofer).

Størrelse (Size)

Trykk på ◀ / ▶ for å stille inn en modus. (large/stor, small/liten eller none/ingen)

Hvis du har tilkoblet systemet til en høytaler med lav frekvens på 100Hz eller under, velg "Large."

Hvis du har tilkoblet systemet til en høytaler med uten lav frekvens på 100Hz eller under, velg "Small." Hvis du ikke har tilkoblet en basshøytalere, velg alltid "Large" for fronthøytaleren (L/R).

Hvis du ikke har en spesiell høytaler tilkoblet, velg "None."

Front L/R (v/h) høytalerens størrelse kan stilles inn på "Large" eller "Small."

Hvis front L/R (v/h) høytalerens størrelse stilles inn på "Small," kan størrelsen på bakre og midtre høytaler stilles inn på "Small" eller "None."

Basshøytalerens størrelse kan bare stille inn på "Large" eller "None".

Volum (Volume)

Trykk på ◀ / ▶ for å justere utgangsnivået til den valgte høytaleren (-10dB - 0dB)

Avstand (Distance)

Hvis du har koblet høytalerne til DVD-spilleren din, kan du stille inn avstanden slik at høytalerne vet hvor langt lyden må gå for å nå lyttepunktet du har stilt inn. Dette gjør det mulig for lyden fra hver høytaler å nå frem til lytteren samtidig. Trykk på ◀ / ▶ for å justere avstanden til hver høytaler. (1 - 6m x 0.5m)

Test

Trykk på ◀ / ▶ for å teste signalene til hver høytaler. Juster volumet slik at det tilsvarer volumet til prøvesignalene som er lagret i systemet.

Front Left (L) → Center → Front Right (R)
→ Rear Left (R) → Rear Right (L) → Subwoofer

Du kan justere volumet mens du hører prøvetonen, bruk først ▲ / ▼ for å velge Volume eller Speaker og så ◀ / ▶ knappene for å velge volum eller høytaler (speaker), slik at høytalerens volum er det samme der hvor lytteren oppholder seg. Hvis du justerer når du tester lyden, vil den stanse på den aktuelle høytalerkanalen.

Henvisninger

Dette avsnittet inneholder viktig referanseinformasjon som kan hjelpe deg å stille inn DVD-spilleren din.

Språkkoder

Bruk denne kisten når du skal programmere inn det språket du ønsker for følgende innstillinger: Disc Audio, Disc Subtitle, Disc Menu.

Språk	Kode	Språk	Kode	Språk	Kode	Språk	Kode
Abkhasisk	6566	Fiji	7074	Lingala	7678	Singalesisk	8373
Afar	6565	Finsk	7073	Litauisk	7684	Slovak	8375
Afrikansk	6570	Fransk	7082	Makedonsk	7775	Slovensk	8376
Albansk	8381	Frisisk	7089	Gassisk	7771	Somali	8379
Amharisk	6577	Gælisk	7176	Malay	7783	Spansk	6983
Arabisk	6582	Georgisk	7565	Malayalam	7776	Sudansk	8385
Armensk	7289	Tysk	6869	Maltesisk	7784	Swahili	8387
Assamisk	6583	Gresk	6976	Maori	7773	Svensk	8386
Aymara	6588	Grønlandsk	7576	Marathi	7782	Tagalog	8476
Aserbajdsjansk	6590	Guarani	7178	Moldavisk	7779	Tajik	8471
Basjkirisk	6665	Gujarati	7185	Mongolsk	7778	Tamil	8465
Baskisk	6985	Hausa	7265	Nauru	7865	Tatar	8484
Bengali; Bangla	6678	Hebraisk	7387	Nepali	7869	Telugu	8469
Bhutans	6890	Hindi	7273	Norsk	7879	Thai	8472
Bihari	6672	Ungarsk	7285	Oriya	7982	Tibetansk	6679
Bretonsk	6682	Islandsk	7383	Panjabi	8065	Tigrinja	8473
Bulgarsk	6671	Indonesisk	7378	Pashto, Pushto	8083	Tonga	8479
Burmesisk	7789	Interlingua	7365	Persisk	7065	Tyrkisk	8482
Hviterussisk	6669	Irisk	7165	Polish	8076	Turkmensk	8475
Kambodsjansk	7577	Italiensk	7384	Portugisisk	8084	Twi	8487
Katalansk	6765	Japansk	7465	Quechua	8185	Ukransk	8575
Kinesisk	9072	Javanesisk	7487	Retoromansk	8277	Urdu	8582
Korsisk	6779	Kannada	7578	Rumensk	8279	Usbekisk	8590
Kroatisk	7282	Kasjmiri	7583	Russisk	8285	Vietnamesisk	8673
Tsjekkisk	6783	Kasakhisk	7575	Samoansk	8377	Volapyk	8679
Dansk	6865	Kirghiz	7589	Sanskrit	8365	Walisisk	6789
Hollandsk	7876	Koreansk	7579	Skotsk Gælisk	7168	Wolof	8779
Engelsk	6978	Kurdisk	7585	Serbisk	8382	Xhosa	8872
Esperanto	6979	Laotisk	7679	Serbokroatisk	8372	Jiddisk	7473
Estlandsk	6984	Latin	7665	Shona	8378	Yoruba	8979
Færøysk	7079	Latvisk	7686	Sindhi	8368	Zulu	9085

Landskoder

Bruk denne listen for å programmere landskoden din.

Land	Kode	Land	Kode	Land	Kode	Land	Kode
Afghanistan	AF	Guinea	GQ	Makedonia	MK	St. Vincent & Grenadinene	VC
Albania	AL	Eritrea	ER	Madagaskar	MG	Samoa	WS
Algeria	DZ	Estland	EE	Malawi	MW	San Marino	SM
Amerikansk Samoa	AS	Etiopia	ET	Malaysia	MW	Saudi Arabia	SA
Andorra	AD	Folkland øyene	FK	Falklandsøyene	MV	Senegal	SN
Angola	AO	Færøyene	FO	Mali	ML	Seychellene	SC
Anguilla	AI	Fiji	FJ	Malta	MT	Sierra Leone	SL
Antarktis	AQ	Finland	FI	Marshall Islands	MH	Singapore	SG
Antigua og Barbuda	AG	Tidligere Tsjekkoslovakia	CS	Martinique (Fransk)	MQ	Slovakiske Republikk	SK
Argentina	AR	Tidligere USSR	SU	Mauritania	MR	Slovenia	SI
Armenia	AM	Frankrike	FR	Mauritius	MU	Solomon øyene	SB
Aruba	AW	Frankrike (Europeisk område)	FX	Mayotte	YT	Somalia	SO
Australia	AU	Fransk Guyana	GF	Mexico	MX	Sør Afrika	ZA
Østerrike	AT	Franske sydterritorier	TF	Mikronesia	FM	Syd Korea	KR
Aserbaidjansk	AZ	Gabon	GA	Moldavia	MD	Spania	ES
Bahamas	BS	Gambia	GM	Monaco	MC	Sri Lanka	LK
Bahrain	BH	Georgia	GE	Mongolia	MN	Sudan	SD
Bangladesh	BD	Tyskland	DE	Montserrat	MS	Surinam	SR
Barbados	BB	Ghana	GH	Mosambik	MZ	Svalbard og Jan Mayen	SJ
Belarus	BY	Gibraltar	GI	Myanmar	MM	Swaziland	SZ
Belgia	BE	Storbritannia	GB	Nauru	NR	Sverige	SE
Belize	BZ	Hellas	GR	Nepal	NP	Sveits	CH
Benin	BJ	Grønland	GL	Nederland	NL	Syria	SY
Bermudas	BM	Grenada	GD	Nederlandske Antillene	AN	Tadsjikistan	TJ
Bhutan	BT	Guadeloupe (Fransk)	GP	Ny Caledonia (Fransk)	NC	Taiwan	TW
Bolivia	BO	Guam (USA)	GU	New Zealand	NZ	Tanzania	TZ
Bosnia-Herzegovina	BA	Guatemala	GT	Nicaragua	NI	Thailand	TH
Botswana	BW	Guinea	GN	Niger	NE	Togo	TG
Bouvet Island	BV	Guinea Bissau	GW	Nigeria	NG	Tokelau	TK
Brasil	BR	Guyana	GY	Niue	NU	Tonga	TO
Britisk Indiske sjø territorium	IO	Haiti	HT	Norfolk Island	NF	Trinidad and Tobago	TT
Brunei Darussalam	BN	Heard og McDonald Islands	HM	Nord Korea	KP	Tunisia	TN
Bulgaria	BG	Honduras	HN	Mariana øyene	MP	Tyrkia	TR
Burkina Faso	BF	Hong Kong	HK	Norge	NO	Turkmenistan	TM
Burundi	BI	Ungarn	HU	Oman	OM	Turks og Caicos Islands	TC
Kambodsja	KH	Island	IS	Pakistan	PK	Tuvalu	TV
Kamerun	CM	India	IN	Palau	PW	Tanzania	TZ
Canada	CA	Indonesia	ID	Panama	PA	Thailand	TH
Cape Verde	CV	Iran	IR	Papua New Guinea	PG	Togo	TG
Cayman Islands	KY	Irak	IQ	Paraguay	PY	Tokelau	TK
Sentralafrikanske Republikk	CF	Irland	IE	Peru	PE	Tonga	TO
Chad	TD	Israel	IL	Filippinene	PH	Trinidad and Tobago	TT
Chile	CL	Italia	IT	Pitcairn Island	PN	Tunisia	TN
Kina	CN	Elfenbenskysten	CI	Polen	PL	Tyrkia	TR
Christmas Island	CX	Jamaica	JM	Polynesia (Fransk)	PF	Turkmenistan	TM
Cocos (Keeling) Islands	CC	Japan	jp	Portugal	PT	Turks og Caicos Islands	TC
Colombia	CO	Jordan	JO	Puerto Rico	PR	Tuvalu	TV
Comoros	KM	Kasakhstan	KZ	Qatar	QA	Tanzania	TZ
Kongo	CG	Kenya	KE	Reunion (Fransk)	RE	Thailand	TH
Cook Islands	CK	Kiribati	KI	Romania	RO	Togo	TG
Costa Rica	CR	Kuwait	KW	Russiske føderasjon	RU	Tokelau	TK
Kroatia	HR	Kyrgyzstan	KG	Rwanda	RW	Tonga	TO
Cuba	CU	Laos	LA	S. Georgia & Sandwich Isls.	GS	Trinidad and Tobago	TT
Kypros	CY	Latvia	LV	St. Helena	SH	Tunisia	TN
Tsjekkiske republikk	CZ	Libanon	LB	St. Kitts & Nevis Anguilla	KN	Tyrkia	TR
Danmark	DK	Lesotho	LS	St. Lucia	LC	Turkmenistan	TM
Djibouti	DJ	Liberia	LR	St. Pierre and PM	PM	Turks og Caicos Islands	TC
Dominica	DM	Libya	LY	St. Tome and Principe	ST	Tuvalu	TV
Dominikanske republikk	DO	Liechtenstein	LI			Tanzania	TZ
Øst Timor	TP	Litauen	LT			Thailand	TH
Ecuador	EC	Luxembourg	LU			Togo	TG
Egypt	EG	Macau	MO			Tokelau	TK
El Salvador	SV					Tonga	TO

Spesifikasjoner

Vanlige

Strømkrav	AC 110-240 V , 50/60 Hz
Strømforbruk	14W
Mål (Ca.)	430 x 48 x 242 mm (16.9 x 1.9 x 9.5 inches) (W x H x D)
Volum (Ca.)	2.34 kg (5.2 p.)
Driftstemperatur	5 °C to 35 °C (41 °F to 95 °F)
Driftsfuktighet	5 % to 90 %

System

Laser	Halvlederlaser
Signal system	PAL / NTSC
Frekvensrespons	DVD (PCM 96 kHz): 8 Hz to 44 kHz DVD (PCM 48 kHz): 8 Hz to 22 kHz CD: 8 Hz to 20 kHz
Signal-til-støy forhold	Mer enn 100 dB (ANALOG UT bare tilkoblinger)
Harmonisk forvrengning	Mindre enn 0,008%
Dynamisk rekkevidde	Mer enn 90 dB (DVD/CD)

Utganger

VIDEO OUT	1.0 V (p-p), 75 Ω, negativ synk, RCA-kontakt x 1 / SCART (TIL TV)
S-VIDEO OUT	(Y) 1.0 V (p-p), 75 Ω, negativ synk, Mini DIN 4-pinne x 1 (C) 0,3 V (p-p) 75 Ω
Digital lydutgang (koaksial)	0,5 V (p-p), 75 Ω, RCA-kontakt x 1
Digital lydutgang (Optisk)	3.0 V (p-p), 75 Ω, Optisk tilkobler x 1
Analog Lydutgang	2.0 Vrms (1 kHz, 0 dB), 600 Ω, RCA-kontakt (L, R) x 1 / SCART (til TV)

Tilbehør

Videokabel	1
Lydkabel	1
Fjernkontroll	1
Batterier	2



Merk: Design og spesifikasjoner kan endres uten forvarsel.

Produsert under lisens fra Dolby Laboratories. "Dolby", "Pro Logic", og det dobbelte -D symbolet er varemerket til Dolby Laboratories.

DTS og DTS Digital Out er varemerker tilhørende Digital Theater Systems, Inc.



PŘEHRÁVAČ DVD

PŘÍRUČKA UŽIVATELE

MODEL : DVD6196



Před zapojením, používáním a nastavováním tohoto systému si prosím pečlivě přečtěte návod v této instruktážní příručce.

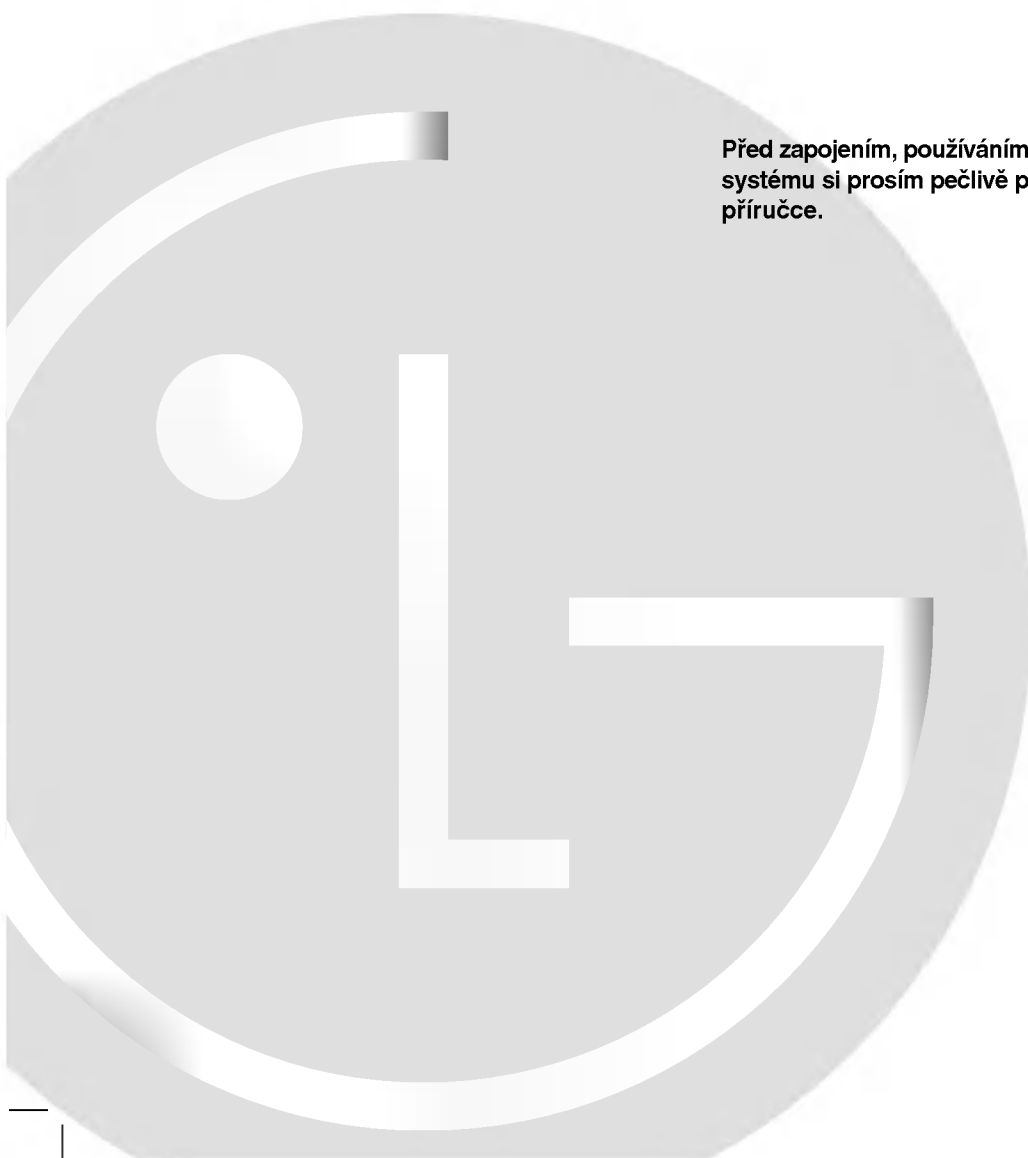



Výstraha: Neodstraňujte kryt – nebezpečí úrazu elektrickým proudem. Uvnitř nejsou žádné uživatelské ovládací prvky. Pro údržbu se obraťte na příslušné servisní oddělení.



Výstraha: Nevystavujte přístroj dešti ani vlhkosti. Zmenšíte tak nebezpečí úrazu elektrickým proudem. Na přístroj nestavte nádoby naplněné vodou, např. vázy ap.

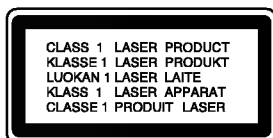

Výstraha: Tento přehrávač disků obsahujících digitální videozáznam obsahuje laserový systém. Použitím jiných než zde uvedených nastavení a postupů se můžete vystavit nebezpečnému záření.



Výstraha: Neotevírejte kryt, abyste se nevystavili přímému laserovému záření. Po otevření je vidět laserový paprsek.



Výstraha: Vyvarujte se přímého pohledu do laserového paprsku.



Pozor: Neinstalujte tento spotřebič do uzavřeného prostoru, např. do knihovny apod.



Tento přístroj je vyroben v souladu s požadavky pro radiovou interferenci podle směrnic EEC 89/336/EEC, 93/68/EEC a 73/23/EEC.

SÉRIOVÉ ČÍSLO:

Sériové číslo se nachází na zadním krytu přístroje. Toto číslo je unikátní pro tento přístroj a je známo pouze Vám. Poznamenejte si na toto místo požadované informace a uchovejte tuto příručku jako trvalý doklad o koupi.

Číslo modelu: _____

Sériové číslo: _____

Datum zakoupení: _____

Obsah

Úvod4

Symboly používané v této příručce4

O symbolu  na displeji4

Informace o discích4

Manipulace s Disky4

Uchovávání Disků4

Čištění Disků4

Podporované typy disků5

Regionální kód5

Pojmy týkající se disků6

Čelní panel7

Displej7

Dálkové ovládání8

Zadní panel9

Obsluha dálkového ovládání9

Instalace baterie dálkového ovládání9

Instalace a nastavení10

Nastavení přehrávače10

Zapojení přehrávače DVD10

Připojení zvuku a obrazu k televizoru10

Připojení zvuku k televizoru10

Připojení zvuku k přídatnému zařízení11

Displej na obrazovce12

Ikony informující o stavu systému12

Počáteční nastavení13

Obecná obsluha počátečních nastavení13

Jazyková mutace (LANGUAGE)13

• Displej na obrazovce (Menu Language)13

• Disc Audio / Disc Subtitle / Disc Menu13

Obraz (DISPLAY)13

• Poměr stran obrazovky televizoru (TV Aspect)13

• Režim zobrazení (Display Mode)13

Zvuk (AUDIO)14

• Dolby Digital / DTS /MPEG14

• Sample Freq. (vzorkovací frekvence)14

• 5.1 Speaker Setup

(nastavení reproduktorů 5.1)14

• Řízení dynamického rozsahu (DRC)14

• Vocal14

Ostatní nastavení (OTHERS)14

• PBC14

• Auto Play14

Rodičovská kontrola (LOCK)15

• Rating (Hodnocení)15

• Password (Heslo (zabezpečovací kód))15

• country Code (Kód oblasti)15

Obsluha16

Přehrávání DVD a Video CD16

Nastavení přehrávání16

Hlavní funkce16

Přesun na jiný titul16

Přesun na jinou kapitolu/stopu16

Vyhledávání16

Zastavený obraz a přehrávání po jednotlivých
snímcích17

Zpomalené přehrávání17

Přehrávání v náhodném pořadí17

Opakované přehrávání17

Opakované přehrávání A-B17

Časové vyhledávání17

3D Surround17

Změna zvukového kanálu18

Lupa18

Vyhledání značky18

Speciální funkce DVD18

Kontrola obsahu disků DVD: nabídky18

Nabídka titulu18

Nabídka disku18

Pohled18

Změna jazykové mutace zvukového záznamu18

Titulky18

Přehrávání zvukových CD a disků MP3/WMA19

Funkce zvukových CD a disků MP3/WMA20

Pozastavení20

Přesun na jinou stopu20

Zopakování stopy/disku/vypnout20

Vyhledávání20

Přehrávání v náhodném pořadí20

3D Surround20

Opakované přehrávání A-B20

Prohlížení disku JPEG21

Postupné promítání obrázků21

Přesun k jinému souboru21

Nehybný obraz21

Naprogramované přehrávání22

Opakování naprogramovaných stop22

Vymazání stopy z programu22

Vymazání celého programu22

Další funkce23

Paměť poslední přehrané sekvence23

Spořič obrazovky23

Nastavení režimu videa23

Ovládání televizoru23

Volba systému23

Nastavení kódů dálkového ovládání pro

televizor LG23

Údržba a servis24

Manipulace se spotřebičem24

• Expedice spotřebiče24

• Udržování čistého vnějšího povrchu24

Čištění zařízení24

Údržba zařízení24

Řešení potíží25

Příloha26

Nastavení reproduktorů26

Kódy jazyků27

Kódy zemí28

Technické údaje29

Uvod

Pro správné používání tohoto výrobku si prosím pečlivě prostudujte tuto uživatelskou příručku a uschovejte ji pro budoucí použití.

Tato příručka obsahuje informace o provozu a údržbě přehrávače DVD. Je-li zapotřebí provést servis zařízení, obraťte se na autorizovaný servis.

Symboly používané v této příručce



Symbol blesku upozorňuje na přítomnost nebezpečného napětí uvnitř zařízení, což představuje nebezpečí úrazu elektrickým proudem.



Symbol vykřičníku upozorňuje na přítomnost pokynů k obsluze a údržbě/servisu.



Upozorňuje na nebezpečí, které by mohlo vyvolat poškození přístroje nebo jinou hmotnou škodu.



Note: Označuje zvláštní operační funkce tohoto zařízení.



Tip: Upozorňuje na tipy a pokyny usnadňující obsluhu.

Odstavec uvedený některým z následujících symbolů platí pouze pro disk označený příslušným symbolem.



disky DVD s videozáznamem



média CD s videozáznamem



zvuková CD



disky obsahující soubory formátu MP3



disky obsahující soubory formátu WMA



disky obsahující soubory formátu JPEG

O symbolu Ⓞ

Za provozu může obrazovka televizoru zobrazit symbol “ Ⓞ ”, který upozorňuje, že funkce popsaná v této uživatelské příručce není pro daný disk DVD s videozáznamem k dispozici.

Informace o discích

Manipulace s Disky

Nedotýkejte se povrchu disku na straně se záznamem. Disk přidržujte za okraje, abyste na povrchu nezanechali otisky prstů. Na disk zásadně nelepte papír ani lepicí pásku.



Uchovávání Disků

Po přehrání uložte disk do pouzdra. Nevystavujte disk působení přímého slunečního svitu ani zdrojů tepla a nenechávejte disk v zaparkovaném vozidle na přímém slunečním svitu.

Čištění Disků

Otisky prstů a prach na disku mohou být příčinou snížení kvality obrazu a zvuku. Před přehráváním otřete disk čistým hadříkem. Disk otírejte směrem od středu.

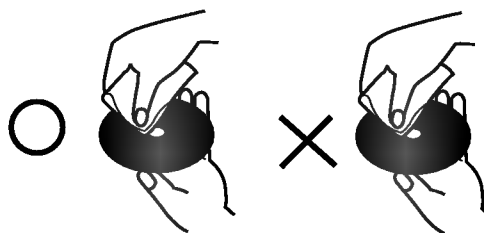

Nepoužívejte silná rozpouštědla jako alkohol, benzín, ředidlo, běžné dostupná čisticí a antistatické přípravky určené k použití na vinylových deskách.

Podporované formáty disků



DVD
(disky o průměru 8 cm / 12 cm)



Video CD (VCD)
(disky o průměru 8 cm / 12 cm)



zvukové CD
(disky o průměru 8 cm / 12 cm)

Dále lze přehrávat disky DVD -R / DVD ±RW, Kodak Picture CD, SVCD a CD-RW, které obsahují zvukové nahrávky nebo soubory typu MP3, WMA a/nebo JPEG.



Poznámky

- V závislosti na vlastnostech nahrávacího zařízení a CD-R/RW (nebo DVD +R /±RW) disků na tomto přístroji nelze přehrávat některé disky CD-R/RW (resp. DVD +R /±RW).
- Nepřilepujte na disk žádné nálepky či štítky (to platí pro obě strany disku - stranu s popisky i stranu s nahrávkou).
- Nepoužívejte CD nepravidelných tvarů (např. disky ve tvaru srdce nebo osmiúhelníku). Mohlo by dojít k selhání funkce přístroje.



Poznámky k médiím DVD a Video CD

- Některé funkce přehrávání DVD a Video CD mohou být záměrně pozměněny výrobcí programu. Toto zařízení přehrává DVD a Video CD v závislosti na obsahu disku vytvořeného výrobcem software a některé funkce přehrávání proto nemusí být dostupné nebo naopak mohou být k dispozici jiné funkce.
- Prostudujte rovněž pokyny přikládané k diskům DVD a Video CD.
- Některé disky DVD vyrobené pro obchodní účely nelze na tomto zařízení přehrávat.

Oblastní kód

Tento přehrávač DVD je určen k přehrávání disků zakódovaných programem DVD pro oblast "2". Toto zařízení může přehrávat pouze média DVD s označením "2" nebo "ALL".



Informace o Oblastní kód

- Každé geografické oblasti je přiřazen regionální kód DVD.
- Většina disků DVD je na obalu označena symbolem glóbu s jedním nebo více čísly. Toto číslo se musí shodovat s regionálním kódem vašeho přehrávače. V opačném případě nebude možné disk přehrát.
- Pokud se pokusíte-li se přehrát DVD s odlišným regionálním kódem, obrazovka televizoru zobrazí hlášení "Check Regional Code" (zkontrolujte regionální kód).
- Některé disky DVD nemusí být opatřeny štítem s regionálním kódem, třebaže je jejich přehrávání místně omezeno.

Informace o autorském právu:

Bez předchozího souhlasu je zákonem zakázáno kopírovat, vysílat, promítat, vysílat kabelem, veřejně přehrávat a pronajímat materiál ochraňovaný autorským právem. Tento výrobek disponuje funkcí ochrany kopírování, jež byla vyvinuta společností Macrovision. Na některých discích jsou uloženy signály ochrany proti kopírování. Při nahrávání a přehrávání takovýchto disků je porušen obraz. Tento výrobek obsahuje technologii ochrany autorských práv, jež je chráněna určitými patenty registrovanými v USA a jinými právy duševního vlastnictví společnosti Macrovision a ostatních držitelů autorských práv. Použití této technologie ochrany autorských práv podléhá schválení společnosti Macrovision a omezuje se, pokud společnost Macrovision nestanoví jinak, na účel domácího a jiného omezeného promítání. Zpětné inženýrství a demontáž jsou zakázány.

Termíny související s disky

DVD -R / DVD ±RW

DVD -R jsou dva různé standardy nahrávacích mechanik a disků DVD. Tento formát umožňuje pouze jednorázový záznam informace na disk DVD. DVD +RW a DVD -RW jsou dva standardy médií, která umožňují vymazání a opětovné zaznamenání obsahu DVD. Jednostranné disky mají kapacitu 4,38 Gbyte, oboustranné disky dvakrát větší. Dvouvrstvé jednostranné nahrávací disky se nevyrobějí.

VCD (Video CD)

VCD má kapacitu až 74 minut (disk 650 MB) nebo 80 minut (disk 700 MB) videozáznamu formátu MPEG-1 včetně kvalitní stereofonní zvukové stopy.

MPEG

MPEG je mezinárodní standard komprese videozáznamů a zvukových stop. MPEG-1 se používá pro kompresi videozáznamu na VCD a podporuje vícekanálové kódování zvuku surround standardů PCM, Dolby Digital, DTS a MPEG audio.

MP3

MP3 je oblíbený kompresní formát používaný pro zvukové datové soubory s kvalitou záznamu blízkou kvalitě zvukového CD.

WMA

Soubory formátu Windows media audio. Metoda kódování / dekódování vyvinutá společností Microsoft.

JPEG

Joint Pictures Expert Group. JPEG je kompresní formát souborů, který umožňuje ukládání obrázků bez omezení počtu barev.

PBC: řízené přehrávání (pouze Video CD)

Řízené přehrávání je k dispozici pro disky formátu Video CD (VCD) VERZE 2.0. PBC vám umožní ovládat systém prostřednictvím nabídek, vyhledávacích funkcí či ostatních typicky počítačových úkonů. Kromě toho lze promítat obrázky o vysokém rozlišení, samozřejmě pokud jsou uloženy na disku. Média Video CD nepodporující PCB (verze 1.1) se obsluhují shodně jako zvuková CD.

Titul (pouze DVD)

Titul je obecně určitá část disku DVD. Například film bude titulem 1, dokument o natáčení filmu bude titulem číslo 2 a rozhovory s herci budou titulem číslo 3. Každému titulu je přiřazeno referenční číslo, které umožňuje jeho snadné vyhledání.

Kapitola (pouze DVD)

Kapitola je část titulu, např. scéna filmu nebo určitý rozhovor ze série rozhovorů. Každé kapitole je přiřazeno číslo kapitoly, které umožňuje její snadné vyhledání. Na některých discích nemusí být kapitoly použity.

Scéna (VCD)

Na médiu Video CD s funkcí PBC (řízené přehrávání) jsou videozáznamy a obrázky rozděleny do oddílů zvaných "scény". Tyto scény se zobrazují v nabídce na obrazovce a jsou jim přiřazena čísla, která umožňují jejich snadné vyhledání. Scéna se skládá z jedné nebo několika stop.

Stopa

Samostatný prvek audiovizuální informace, např. obrázek nebo zvuková stopa určité jazykové mutace (DVD) nebo hudební skladba na Video CD či na zvukovém CD. Každé stopě je přiřazeno číslo, které umožňuje její rychlé vyhledání. Disky DVD podporují jednu stopu videozáznamu (s několika pohledy) a několik zvukových stop.

Čelní panel

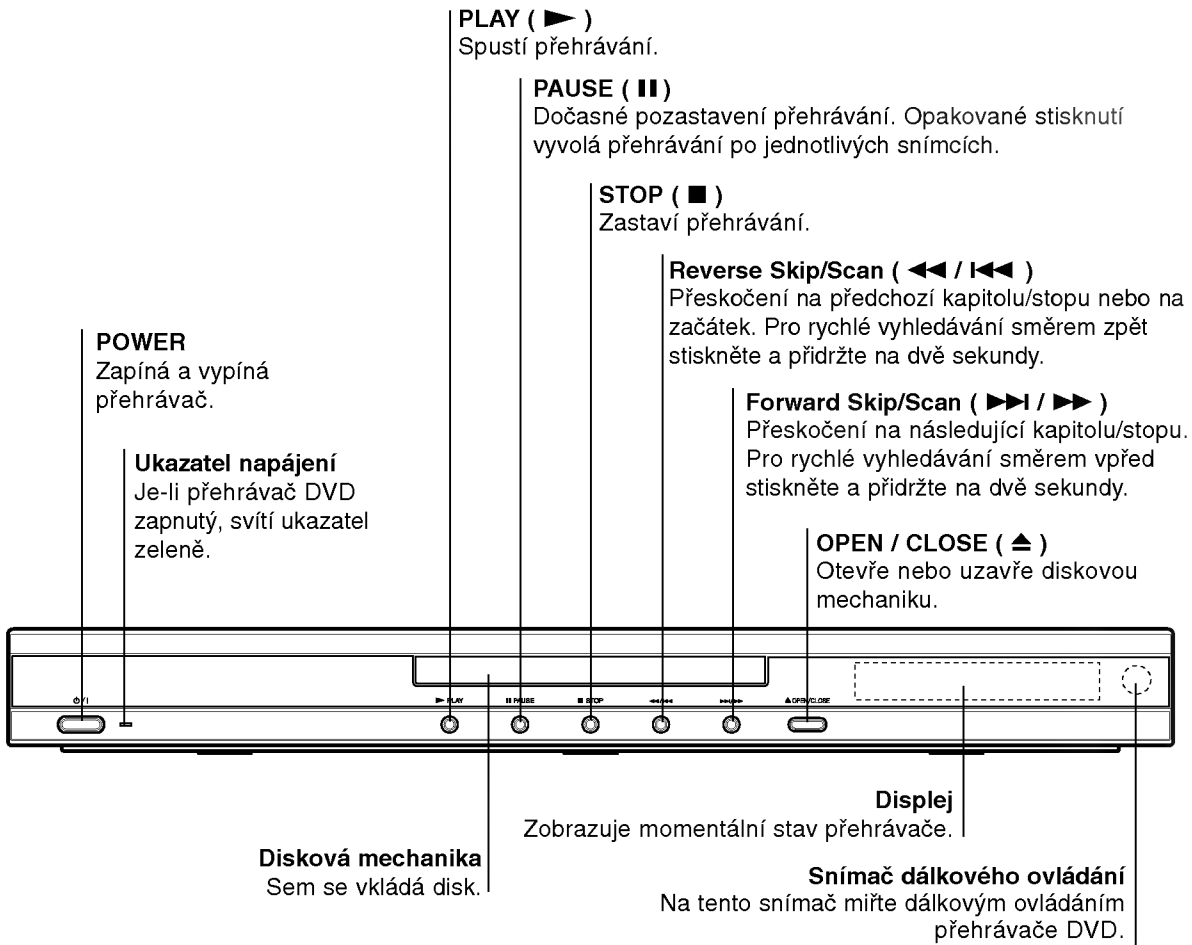

Displej

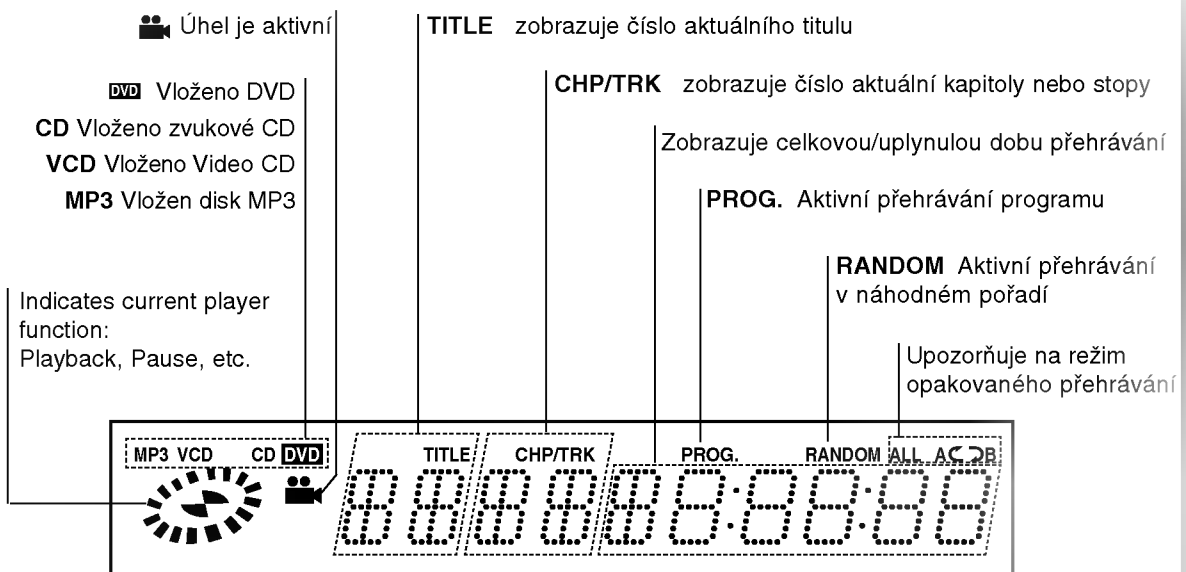

Dálkové ovládání

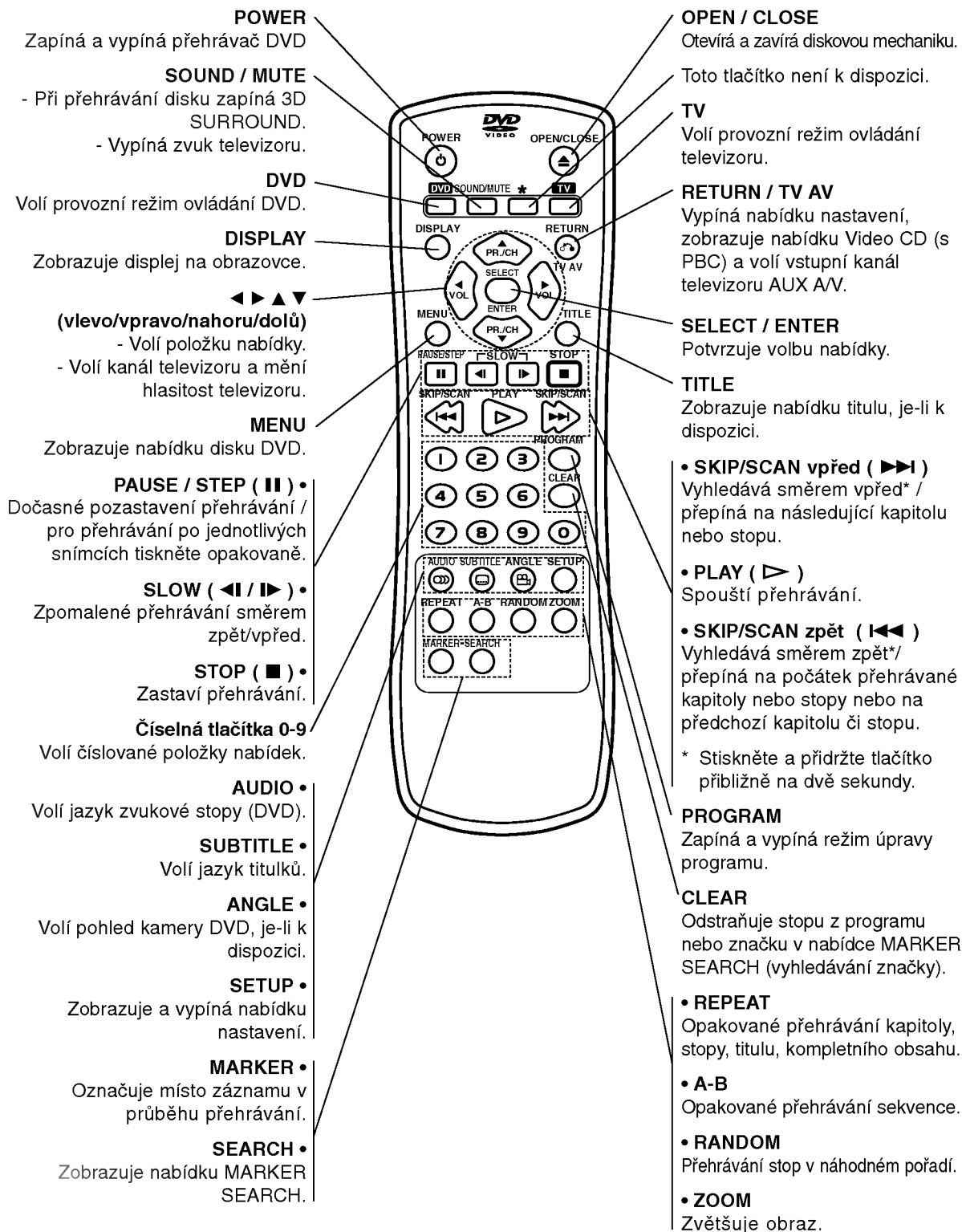

Zadní panel

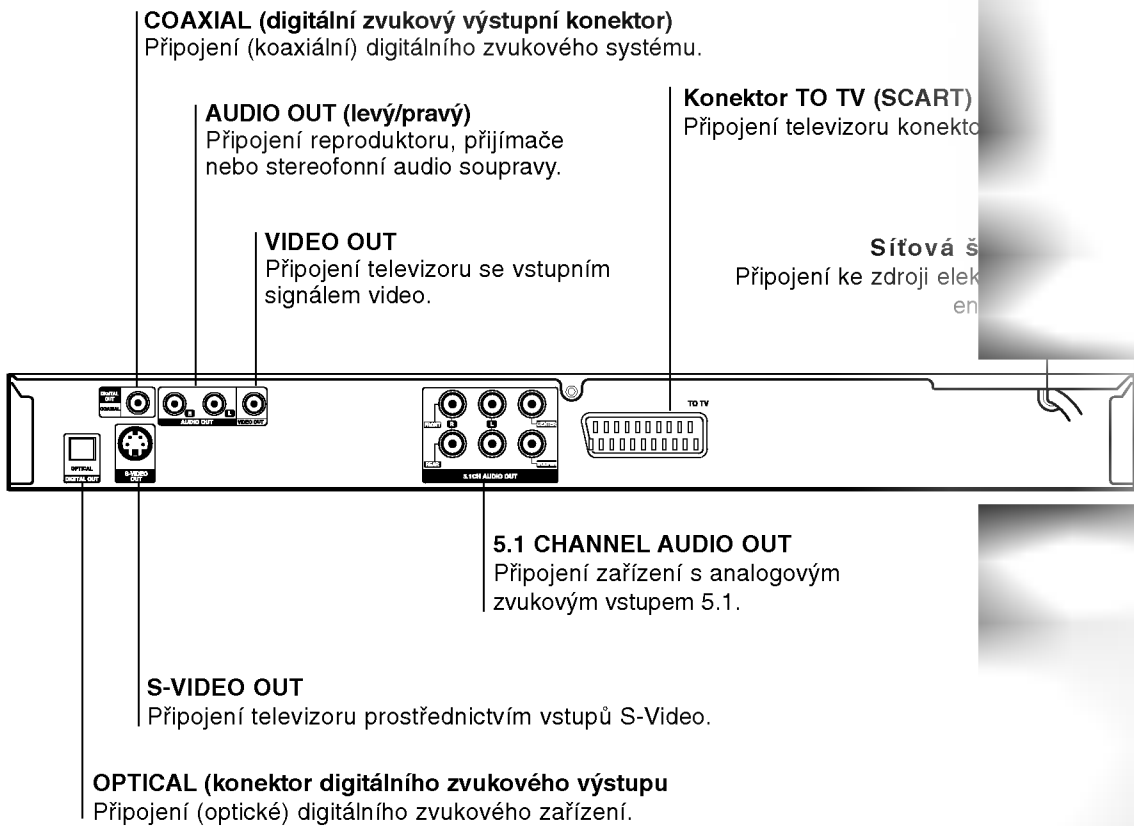

Nedotýkejte se kontaktů konektorů na zadním panelu. Elektrostatický výboj by mohl způsobit trvalé poškození či zničení přístroje.

Obsluha dálkového ovládání

Po zamíření dálkového ovládání na snímač dálkového ovládání použijte tlačítka.

Instalace baterií dálkového ovládání

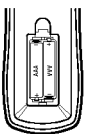

Vyjměte kryt baterií v zadní části dálkového ovládání a vložte dvě baterie (typu AAA) \oplus a \ominus se správně orientovanými póly.



Pozor:

- Nepoužívejte společně staré a nové baterie ani nekombinujte různé typy baterií, tj. standardní, alkalické atd.
- Před použitím dálkového ovládání stiskem tlačítka DVD nebo TV zvolte zařízení, které budete obsluhovat.

Instalace a nastavení

Umístění přehrávače

Obraz a zvuk v bezprostředním okolí umístěného televizoru, videorekordéru nebo rozhlasového přijímače může být rušen. V takovém případě přehrávač umístěte do větší vzdálenosti od televizoru, videorekordéru či rozhlasového přijímače nebo zařízení po vyjmutí disku vypněte.

Zapojení přehrávače DVD

V závislosti na typu televizoru a ostatním zařízení jsou k dispozici různé způsoby připojení přehrávače. Další informace o připojení naleznete v příručce televizoru, stereofonního systému či jiného zařízení.

Připojení videosignálu a zvukového signálu k televizoru

Zajistěte, aby byl přehrávač DVD připojen přímo k televizoru a nikoli k videorekordéru. V opačném případě by mohlo docházet k rušení obrazu systémem ochrany proti kopírování.

Video: Prostřednictvím videokabelu (V) připojte konektor VIDEO OUT přehrávače DVD ke vstupnímu konektoru videa televizoru.

S-Video: Prostřednictvím videokabelu S-Video (S) připojte konektor VIDEO OUT přehrávače DVD ke konektoru S-Video televizoru.

SCART: Připojte konektor TO TV SCART přehrávače DVD k příslušnému konektoru SCART televizoru prostřednictvím kabelu SCART (T).

Připojení zvuku k televizoru:

Připojte levý a pravý výstupní zvukový konektor (AUDIO OUT) přehrávače DVD ke vstupním zvukovým konektorům (levý a pravý) televizoru prostřednictvím audio kabelů (A). Nepřipojujte konektor AUDIO OUT přehrávače DVD ke vstupnímu konektoru "phono" (nahrávání) audio systému.

Zadní panel televizoru

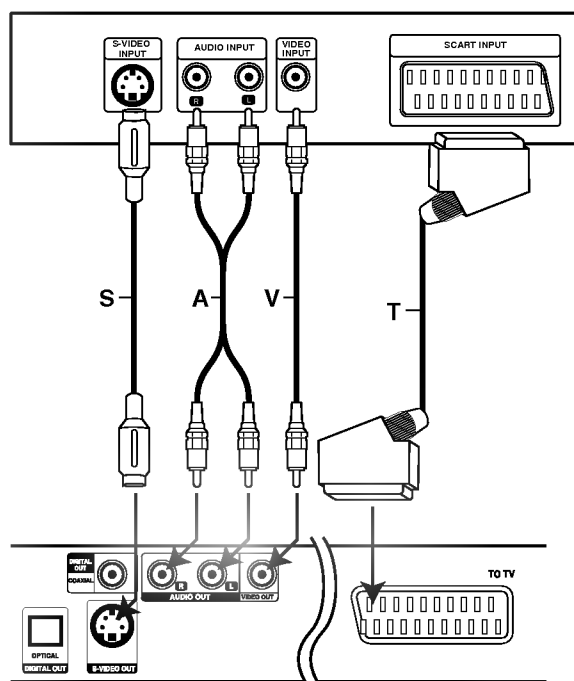

Zadní panel přehrávače DVD

Připojení zvuku k externímu zařízení

Připojte přehrávač DVD k vnějšímu zařízení určenému k reprodukci zvuku.

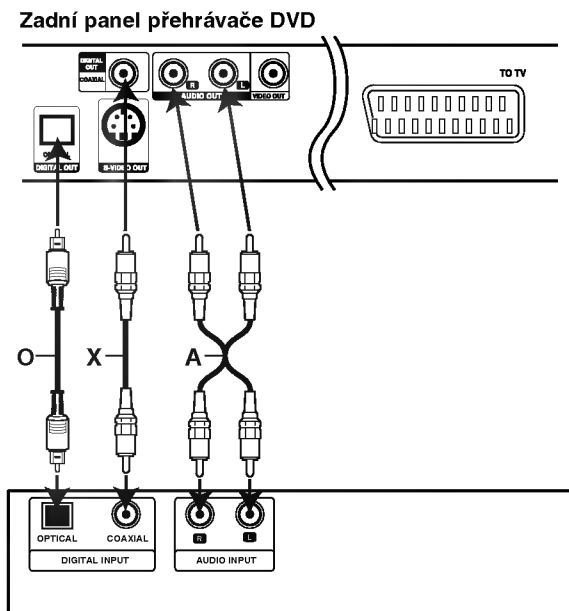

Zesilovač (přijímač)

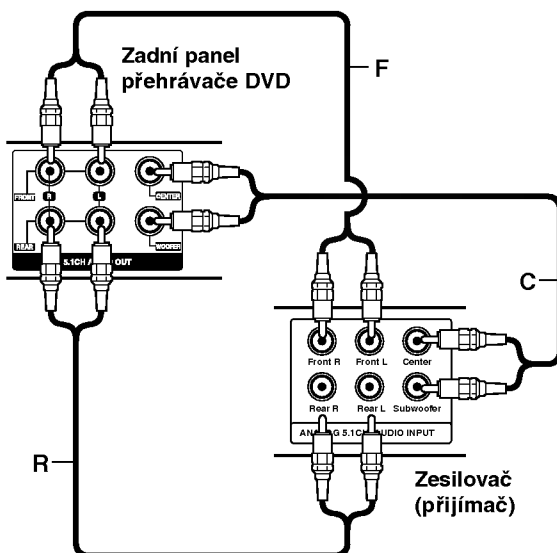

Zesilovač vybavený dvoukanálovým stereofonním zvukem nebo Dolby Pro Logic II / Pro Logic: Pomocí audio kabelů (A) připojte levý a pravý konektor AUDIO OUT přehrávače DVD k levému a pravému konektoru vstupnímu zvukovému konektoru zesilovače, přijímače či stereofonního systému.

Připojení k zesilovači vybavenému dvoukanálovým stereofonním digitálním vstupem (PCM) nebo k audio/video přijímači vybavenému vícekanálovým dekodérem (Dolby Digital™, MPEG2 nebo DTS):

Připojte konektory DIGITAL AUDIO OUT (OPTICAL O nebo COAXIAL X) přehrávače DVD k příslušným konektorům zesilovače. Použijte volitelné příslušenství – digitální (optický O nebo koaxiální X) audio kabel.

Digitální vícekanálový zvuk

Digitální vícekanálové zapojení poskytuje nejvyšší kvalitu zvuku. Pro tento účel potřebujete vícekanálový audio/video přijímač, který podporuje jeden nebo více zvukových formátů podporovaných Vaším přehrávačem DVD (MPEG 2, Dolby Digital a DTS). Zkontrolujte přijímač a pátrejte po symbolech na čelním panelu přijímače.



Poznámky

- Pokud Váš přijímač nepodporuje zvukový formát digitálního výstupu, bude reprodukovat silný zkreslený zvuk nebo bude ticho.
- Šestikanálový digitální zvuk Surround lze prostřednictvím digitálního připojení získat pouze pokud je váš přijímač vybaven digitálním vícekanálovým dekodérem.
- Zvukový formát vloženého disku DVD zjistíte stisknutím tlačítka AUDIO na displeji zobrazeném na obrazovce.

Analogové připojení k vícekanálovému přijímači A/V pomocí šestikanálových konektorů (Dolby Digital): Tento přehrávač DVD obsahuje vícekanálový dekodér. Tato součást umožňuje přehrávání obsahu DVD s vícekanálovou zvukovou stopou Surround bez použití vnějšího dekodéru.

V nastavovací nabídce proveďte správná nastavení zvuku analogového výstupu a reproduktorů. Viz stranu 26.

Displej na obrazovce

Obecný stav přehrávání lze zobrazit na obrazovce televizoru. Některé položky nabídky lze měnit. Obsluha displeje na obrazovce:

1. Stiskněte tlačítko DISPLAY v průběhu přehrávání.
2. Stisknutím tlačítka ▲ / ▼ zvolte položku. Zvolená položka se rozsvítí.
3. Stisknutím tlačítka ◀ / ▶ změňte nastavení položky. Pro nastavování číselných hodnot (např. číslo titulu) lze použít rovněž číselná tlačítka. V případě některých funkcí se nastavení provede po stisknutí tlačítka SELECT/ENTER.



Poznámky

- Některé disky nemusí podporovat veškeré níže uvedené funkce.
- Není-li do deseti sekund stisknuto tlačítko, displej zmizí z obrazovky.

Ikony informující o stavu systému

- Opakování titulu
- Repeat sequence
- Enter a Marker
- Marker Search menu
- Pokračuj v přehrávání z tohoto místa
- Funkce zakázaná nebo nedostupná

Příklad: Displej na obrazovce při přehrávání DVD

Položky	Funkce / akce pomocí ▲ / ▼ zvolte položku	Metoda volby	
Číslo titulu	1 / 3 ▶	Zobrazuje číslo aktuálního titulu a celkový počet titulů / přeskočí na požadované číslo titulu	◀ / ▶, čísla nebo SELECT/ENTER
Číslo kapitoly	1 / 12 ▶	Zobrazuje číslo aktuální kapitoly a celkový počet kapitol / přeskočí na požadované číslo kapitoly	◀ / ▶, čísla nebo SELECT/ENTER
Časové vyhledávání	0:20:09	Zobrazuje uplynulou dobu přehrávání / vyhledává dle uplynulé doby přehrávání.	Čísla, SELECT/ENTER
Jazyk zvuku a režim digit. zvuk. výstupu	1 ENG D D ▶ 5.1 CH	Zobrazuje aktuální jazyk zvukové stopy, metodu kódování a číslo kanálu / mění nastavení.	◀ / ▶ nebo AUDIO
Jazyk titulků	1 ENG ▶	Zobrazuje aktuální jazyk titulků / mění nastavení.	◀ / ▶ nebo SUBTITLE
Pohled	1 / 3 ▶	Zobrazuje číslo aktuálního pohledu a celkový počet pohledů / mění pohled.	◀ / ▶ nebo ANGLE
Zvuk	3D SUR ▶	Zobrazuje aktuální zvukový režim / mění nastavení.	◀ / ▶ nebo SOUND

Příklad: Displej na obrazovce při přehrávání VCD

Položky	Funkce / akce pomocí ▲ / ▼ zvolte položku	Metoda volby	
Číslo stopy	1 / 3 ▶	Zobrazuje číslo aktuální stopy, celkový počet stop a režim PBC / přeskočí na požadované číslo stopy	◀ / ▶, čísla nebo SELECT/ENTER
Čas	0:20:09	Zobrazuje uplynulou dobu přehrávání (pouze na displeji).	-
Zvukový kanál	Stereo ▶	Zobrazuje zvukový kanál / mění zvukový kanál.	◀ / ▶ nebo AUDIO
Zvuk	3D SUR ▶	Zobrazuje aktuální zvukový režim / mění nastavení.	◀ / ▶ nebo SOUND

Počáteční nastavení

Prostřednictvím nabídky nastavování můžete provádět různá nastavení, např. nastavení obrazu a zvuku. Mimo jiné můžete nastavovat rovněž jazyk titulků a jazyk nabídky nastavení. Podrobné informace ke každé položce nabídky nastavení naleznete na stranách 13 až 15.

Zobrazení a vypnutí nabídky:

Stisknutím tlačítka SETUP zobrazíte nabídku. Po druhém stisknutí tlačítka SETUP dojde k přepnutí zpět na počáteční obrazovku.

Přechod na následující úroveň:

Stiskněte tlačítko ► na dálkovém ovládní.

Přechod na předchozí úroveň:

Stiskněte tlačítko ◀ na dálkovém ovládní.

Obecná obsluha počátečních nastavení

1. Stiskněte tlačítko SETUP. Zobrazí se nabídka nastavování.
2. Stisknutím ▲ / ▼ zvolte požadovanou položku a poté tlačítkem ► přepněte na druhou úroveň. Obrazovka zobrazí aktuální nastavení zvolené položky a alternativní nastavení.
3. Tlačítky ▲ / ▼ provedte druhou požadovanou volbu a poté stisknutím tlačítka ► přepněte na třetí úroveň.
4. Tlačítky ▲ / ▼* zvolte požadované nastavení a poté stisknutím tlačítka SELECT/ENTER volbu potvrďte. Některé z položek vyžadují provedení dalších úkonů.
5. Stisknutím tlačítka SETUP, RETURN nebo PLAY nabídku nastavování opustíte.

Jazyková mutace (LANGUAGE)



Displej na obrazovce (Menu Language)

Volí jazyk nabídky nastavování a displeje na obrazovce.

Disc Audio / Disc Subtitle / Disc Menu

Volí jazykovou mutaci zvukové stopy disku, titulků a nabídky disku.

Original: Je vybrána originální jazyková mutace disku.

Other: Jinou jazykovou mutaci zvolíte vložením příslušného čtyřmístného kódu jazyka dle seznamu v příloze pomocí číselných tlačítek a následným stisknutím tlačítka SELECT/ENTER. Zadáte-li nesprávný kód, stisknete tlačítko CLEAR.

Obraz (DISPLAY)

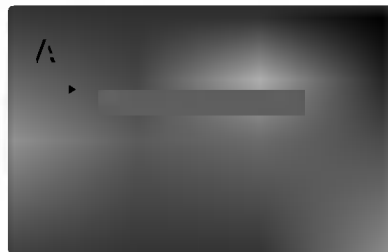

Poměr stran obrazovky televizoru (TV Aspect)

4:3: Nastavte, je-li připojen televizor se standardní obrazovkou 4:3.

16:9: Nastavte, je-li připojen televizor s obrazovkou o poměru stran 16:9.

Režim zobrazení (Display Mode)

Nastavení režimu zobrazení je účinné pouze je-li nastaven poměr stran obrazovky televizoru "4:3.

Letterbox: Zobrazuje široký obraz s tmavými pásy v dolní a horní části obrazovky.

Panascan: Automaticky zobrazuje široký obraz na celé obrazovce a ořezává boční části obrazu.

Zvuk (AUDIO)

Každý disk DVD má k dispozici řadu možností zvukového výstupu. Zvukové volby přehrávače nastavte dle typu zvukového systému, který používáte.



Dolby Digital / DTS / MPEG

Bitstream: Položku "Bitstream" zvolte v případě, že je konektor DIGITAL OUT přehrávače DVD připojen k zesilovači či jinému zařízení vybavenému dekodérem Dolby Digital, DTS nebo MPEG.

PCM (pro Dolby Digital / MPEG): Tuto položku zvolte v případě, že je přehrávač DVD připojen k dvoukanálovému stereofonnímu zesilovači. Média DVD nahraná v Dolby Digital nebo v MPEG budou automaticky převedena na dvoukanálový zvuk PCM.

Off (pro DTS): Zvolíte-li "Off", signál DTS není veden do konektoru DIGITAL OUT.

Sample Freq. (vzorkovací frekvence)

Pokud Váš přijímač nebo zesilovač NENÍ schopen zpracovávat signály se vzorkovací frekvencí 96 kHz, zvolte 48 kHz. Po provedení tohoto nastavení přístroj převádí signály 96 kHz automaticky na 48 kHz, aby je mohl Váš systém dekodovat.

Je-li Váš přijímač nebo zesilovač schopen pracovat se signály 96 kHz, zvolte 96 kHz. Po provedení tohoto nastavení přístroj ponechává jakýkoli typ signálu bez dalšího zpracování.

Příslušné informace o funkci zesilovače naleznete v jeho dokumentaci.

5.1 Speaker Setup

(nastavení reproduktorů 5.1)

Zvolte nastavení reproduktorů včetně hlasitosti, vyvážení a vzdálenosti, resp. zkontrolujte nastavení reproduktorů.

Nastavení reproduktorů se uplatňují pouze pro analogový vícekanálový výstup (viz "Nastavení reproduktorů" na straně 26).

Řízení dynamického rozsahu

(Dynamic Range Control – DRC)

Díky formátu DVD, který využívá digitální technologie zpracování zvuku, můžete naslouchat zvukovému záznamu programu v nejlepší dosažitelné přesnosti a věrnosti. Máte však možnost zúžit dynamický rozsah zvukového výstupu (rozdíl mezi nejhlasitějším a nejnižším zvukem). V takovém případě budete mít možnost naslouchat filmu reprodukovánému se sníženou hlasitostí bez ztráty jasnosti zvuku. Tento efekt zapnete nastavením hodnoty položky DRC On.

Vocal

Hodnotu položky Vocal nastavte na On pouze v případě přehrávání vícekanálového disku karaoke DVD. Kanály karaoke na disku budou přimíchávány do běžného stereofonního zvuku.

Ostatní nastavení (OTHERS)

Lze měnit nastavení funkcí PBC a Auto Play.

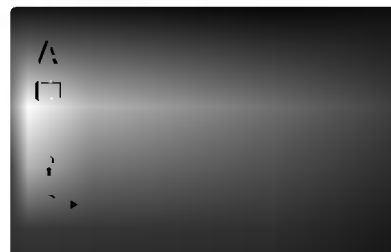

PBC

Zapíná a vypíná řízené přehrávání (PBC).

On: média Video CD s funkcí PBC jsou přehrávána dle PBC.

Off: média Video CD s funkcí PBC jsou přehrávána shodným způsobem jako zvuková CD.

Auto Play

Přehrávač DVD můžete nastavit tak, aby vždy po vložení disku DVD bylo automaticky spuštěno jeho přehrávání. Je-li režim Auto Play spuštěn, vyhledá přehrávač DVD nejdelší titul a automaticky jej přehraje.

On: Funkce Auto Play je zapnutá.

Off: Funkce Auto Play je vypnutá.



Poznámka: Určitá média DVD nemusí funkci Auto Play podporovat.

Rodičovská kontrola (LOCK)

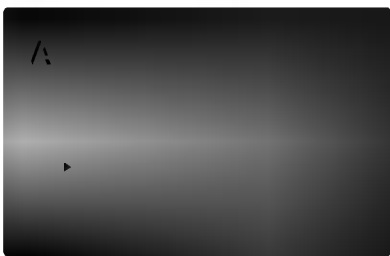

Rating (Hodnocení)

Filmy na DVD mohou obsahovat scény, které nejsou vhodné pro děti. Proto disky obsahují informaci pro rodičovskou kontrolu, která se vztahuje na celý disk nebo na některé scény. Tyto scény jsou ohodnoceny známkami 1 až 8, případně jsou na některých discích nabídnuty vhodnější scény, které lze použít. Hodnocení se může pro různé země odlišovat.

Rodičovská kontrola umožňuje zamezit v přehrávání určitých scén a ochránit tak děti před nevhodným materiálem.

1. Zvolte položku "Rating" nabídky LOCK a poté stiskněte tlačítko ►.
2. Pro přístup k funkcím Rating (Hodnocení), Password (Heslo) a Country Code (Kód oblasti) kódu musíte zadat vámi vytvořený čtyřmístný bezpečnostní kód. Pokud jste tento bezpečnostní kód dosud nezadali, zadejte jej.
Zadejte čtyřmístný kód a stiskněte tlačítko SELECT /ENTER. Zopakujte zadání a stisknutím tlačítka SELECT /ENTER zadání ověřte. V případě překlepu před stisknutím tlačítka SELECT/ENTER stiskněte tlačítko CLEAR.

3. Tlačítka ▲ / ▼ zvolte hodnocení od 1 do 8.
Rating (Hodnocení) 1 až 8: Jedna (1) omezuje přehrávání nejvíce. Hodnocení osm (8) obsahuje nejméně omezení pro přehrávání.

Unlock

Po volbě této položky se rodičovská kontrola vypne a je přehráván veškerý obsah.



Poznámka: Nastavíte-li hodnocení pro přehrávač, jsou přehrávány všechny scény téhož nebo nižšího hodnocení. Scény s vysokým hodnocením přehrávány nejsou, není-li ovšem na

disku alternativní obsah. Alternativní obsah musí mít shodné nebo nižší hodnocení. Není-li nalezena vhodná alternativa, dojde k zastavení přehrávání. Pro přehrávání disku musíte zadat čtyřmístné heslo nebo změnit hodnocení.

4. Stisknutím tlačítka SELECT/ENTER potvrďte volbu hodnocení a následným stisknutím tlačítka SETUP opusťte nabídku.

Password (Heslo (bezpečnostní kód))

Heslo můžete vkládat a měnit.

1. V nabídce LOCK zvolte položku Password a poté stiskněte tlačítko ►.
2. Proveďte úkon číslo 2 uvedený v levém sloupci (Rating). Zvýrazněna je položka "Change" nebo "New".
3. Zadejte nový čtyřmístný kód a poté stiskněte tlačítko SELECT/ENTER. Pro kontrolu zopakujte zadání.
4. Stisknutím tlačítka SETUP opusťte nabídku.

Zapomenete-li bezpečnostní kód

Pokud jste zapomněli bezpečnostní kód, můžete jej vymazat:

1. Stisknutím tlačítka SETUP zobrazte nabídku nastavování.
2. Zadejte šestmístné číslo "210499". Dojde k vymazání bezpečnostního kódu.
3. Dle popisu výše zadejte nový bezpečnostní kód.

Country Code (Kód oblasti)

Dle seznamu uvedeného v příloze vložte kód země/oblasti, jejíž normy byly použity pro ohodnocení obsahu DVD disku.

1. Zvolte položku "Country Code" nabídky LOCK a poté stiskněte tlačítko ►.
2. Proveďte úkon číslo 2 uvedený v levém sloupci (Rating).
3. Tlačítka ▲ / ▼ zvolte první znak.
4. Tlačítkem ► posuňte kurzor a tlačítka ▲ / ▼ zvolte druhý znak.
5. Stisknutím tlačítka SELECT/ENTER potvrďte volbu kódu oblasti.

Obsluha

Přehrávání DVD a Video CD

Nastavení přehrávání

1. Zapněte televizor a zvolte vstup videosignálu připojený k přehrávači DVD.
2. Zapněte zvukový systém (je-li zapotřebí) a zvolte vstup připojený k přehrávači DVD.
3. Stisknutím tlačítka OPEN/CLOSE otevřete mechaniku disku a vložte zvolený disk stranou se záznamem dolů.
4. Stisknutím tlačítka OPEN/CLOSE mechaniku uzavřete. Automaticky začne přehrávání. Pokud se přehrávání nespustí, stiskněte tlačítka PLAY.

V určitých případech se může zobrazit nabídka disku.

DVD

Tlačítka ◀ ▶ ▲ ▼ zvolte titul/kapitolu, který chcete přehrát a poté stisknutím tlačítka SELECT/ENTER spusťte přehrávání. Do nabídky na obrazovce se vrátíte stisknutím tlačítka TITLE nebo MENU.

VCD

Číselnými tlačítky zvolte stopu, kterou chcete přehrávat a poté stisknutím tlačítka RETURN zapněte nabídku na obrazovce. Nastavení nabídky a způsob obsluhy mohou být různé. Řiďte se pokyny na obrazovkách nabídky. Rovněž můžete vypnout PBC (viz "PBC" na straně 14).



Poznámky

- Je-li nastavena rodičovská kontrola a disk nemá odpovídající hodnocení, musíte zadat heslo (viz "Rodičovská kontrola" (LOCK) na straně 15).
- DVD může mít přiřazen oblastní kód. Váš přehrávač DVD nepřehrává média s odlišným regionálním kódem. Oblastním kódem tohoto přehrávače je číslo 2 (dvě).

Hlavní funkce



Poznámka: Není-li uvedeno jinak, všechny úkony se provádějí prostřednictvím dálkového ovládání. Některé z funkcí jsou dostupné rovněž prostřednictvím nabídky nastavování.

Přesun na jiný titul **DVD**

Pokud disk obsahuje více než jeden titul, můžete přepnout na jiný titul. Při zastaveném přehrávání stiskněte tlačítka DISPLAY, poté příslušným číselným tlačítkem nebo tlačítky ◀ / ▶ přepněte na jiný titul. Jakýkoli titul můžete přehrát zadáním jeho čísla, je-li přehrávání zastavené.

Přepnutí na jinou kapitolu/stopu

DVD VCD

Pokud se titul na disku skládá z více než jedné kapitoly nebo má-li disk více stop, můžete přepnout na jinou kapitolu nebo stopu následujícím způsobem:

- Během přehrávání stiskněte krátce tlačítka SKIP/SCAN ◀◀◀ nebo ▶▶▶, čímž zvolíte následující kapitolu/stopu nebo se vrátíte na začátek aktuální kapitoly/stopy.
- Dvojitým krátkým stisknutím tlačítka ◀◀ přepnete na předcházející kapitolu/stopu.
- Pokud chcete v průběhu přehrávání přepnout přímo na určitou kapitolu, stiskněte tlačítka DISPLAY a tlačítka ▲ / ▼ zvolte symbol kapitoly/stopy. Poté zadejte číslo kapitoly/stopy nebo použijte tlačítka ◀ / ▶.

Vyhledávání **DVD** **VCD**

1. V průběhu přehrávání stiskněte a přidržte asi 2 sekundy tlačítka SKIP/SCAN ◀◀◀ nebo ▶▶▶.
2. Opakovaným stisknutím a přidržením tlačítka SKIP/SCAN ◀◀◀ nebo ▶▶▶ zvolte požadovanou rychlost vyhledávání:
DVD: x2, X4, X16 nebo x100
Video CD: x2, X4 nebo X6
3. Stisknutím tlačítka PLAY opustíte režim vyhledávání.

Zastavení obrazu a přehrávání po jednotlivých snímcích**DVD VCD**

1. V průběhu přehrávání stiskněte tlačítko PAUSE/STEP.
2. Opakovaným tisknutím tlačítka PAUSE/STEP docílíte přehrávání obrazu po jednotlivých snímcích.
3. Režim zastavení obrazu vypnete stisknutím tlačítka PLAY.

Zpomalené přehrávání **DVD VCD**

1. V průběhu přehrávání stiskněte tlačítko SLOW (◀|| nebo ||▶).
2. Požadovanou rychlost zvolíte tlačítkem SLOW (◀|| nebo ||▶): 1/16, 1/8, 1/4 nebo 1/2 zpět či vpřed.
3. Režim zpomaleného přehrávání ukončíte stisknutím tlačítka PLAY.



Poznámka: Média VCD nepodporují zpomalené přehrávání zpět.

Přehrávání v náhodném pořadí **VCD**

1. V průběhu přehrávání stiskněte tlačítko RANDOM. Přístroj automaticky začne přehrávat v náhodném pořadí a displej zobrazí nápis RANDOM.
2. Přehrávání v náhodném pořadí zrušíte opětovným stisknutím tlačítka RANDOM.



Tip: Po stisknutí tlačítka SKIP/SCAN ▶▶| v průběhu přehrávání v náhodném pořadí přístroj zvolí jiný titul (jinou stopu) a pokračuje v přehrávání v náhodném pořadí.



Poznámky: V případě Video CD s PBC musíte pro opakované přehrávání funkci PBC vypnout v nabídce nastavování (viz "PBC" na straně 14).

Opakování **DVD VCD**

Opakovaně můžete přehrávat titul/kapitolu/veškerý obsah/stopu na disku. Stisknutím tlačítka REPEAT při přehrávání zvolíte požadovaný režim opakovaného přehrávání.

Disky DVD s videozáznamem – opakování kapitoly/titulu/vypnuto

- Chapter: opakuje aktuální kapitolu.
- Title: opakuje aktuální titul.
- Off: nepřehrává opakovaně.

Video CD - opakování stopy/veškerého obsahu/vypnuto

- Track: opakuje aktuální stopu.
- All: opakuje všechny stopy disku.
- Off: nepřehrává opakovaně.

**Poznámky**

- V případě Video CD s PBC musíte pro opakované přehrávání funkci PBC vypnout v nabídce nastavování (viz "PBC" na straně 14).
- Po jednorázovém stisknutí tlačítka SKIP(▶▶|) při opakovaném přehrávání kapitoly (stopy) dojde ke zrušení opakovaného přehrávání.

Opakování A-B **DVD VCD**

Opakování sekvence.

1. Ve zvoleném počátečním bodě stiskněte tlačítko A-B. Obrazovka televizoru krátce zobrazí „A-“.
2. Ve zvoleném koncovém bodě opět stiskněte tlačítko A-B. Obrazovka televizoru krátce zobrazí "A-B" a započne přehrávání opakované sekvence.
3. Opakování sekvence zrušíte opětovným stisknutím tlačítka A-B.

3D Surround **DVD VCD**

Tento přístroj je schopen vytvářet efekt 3D Surround, který simuluje vícekanálovou reprodukci zvuku a místo pěti či více reproduktorů, které jsou pro přehrávání vícekanálového zvuku domácího kina běžně zapotřebí, používá dva běžné stereofonní reproduktory.

1. V průběhu přehrávání stiskněte tlačítko SOUND a zvolte položku "3D SUR".
2. Efekt 3D Surround vypnete stisknutím tlačítka SOUND a následnou volbou položky "Normal".

Vyhledávání podle času **DVD VCD**

Funkce vyhledávání času umožňuje začít přehrávání ve zvoleném čase nahrávky:

1. V průběhu přehrávání stiskněte tlačítko DISPLAY. Obrazovka televizoru zobrazí nabídku. V časovém okénku se zobrazuje uplynulý čas přehrávání.
2. Během 10 sekund zvolte tlačítka ▲ / ▼ symbol hodin. Zobrazí se údaj "-:--:--".
3. Zadejte požadovaný čas začátku přehrávání v hodinách, minutách a sekundách zleva doprava. Zadáte-li nesprávný údaj, smažte číslo tlačítkem CLEAR. Poté zadejte správné hodnoty.
4. Stisknutím tlačítka SELECT/ENTER zadání potvrďte. Přehrávání započte od zvoleného času na disku. Pokud zadáte neplatný časový údaj, přehrávání bude pokračovat z aktuálního bodu.

Změna zvukového kanálu **VCD**

Opakovaným stiskem tlačítka AUDIO při přehrávání přepínáte mezi různými zvukovými kanály (Stereo, Left (Levý) a Right (Pravý)).

Lupa **DVD** **VCD**

Lupa (zoom) umožňuje zvětšit přehrávaný obraz.

1. V průběhu přehrávání nebo při zastaveném přehrávání spustíte stisknutím tlačítka ZOOM funkci lupy. V pravém dolním rohu se objeví čtvercový rámeček.
2. Po stisknutí tlačítka ZOOM se mění zobrazení na obrazovce televizoru v tomto pořadí: zvětšení 400 % → zvětšení 1600 % → režim multi zoom → normální velikost
3. Zvětšeným obrazem (400 % nebo 1600 %) se můžete pohybovat pomocí tlačítek ◀ ▶ ▲ ▼ nebo těmito tlačítky můžete měnit hodnotu zvětšení v režimu multi zoom.
4. Běžné přehrávání obnovíte stisknutím tlačítka CLEAR.



Poznámka: Na některých DVD discích nemusí být lupa k dispozici.

Hledání značky **DVD** **VCD**

Zadání značky

Přehrávání lze spustit z místa zaznamenaného v paměti. Do paměti lze uložit až 9 značek. Značku vložíte stisknutím tlačítka MARKER na požadovaném místě disku. Obrazovka televizoru krátce zobrazí symbol značky. Postup lze zopakovat až devětkrát.

Vyvolání nebo vymazání označené scény

1. V průběhu přehrávání stisknete tlačítko SEARCH. Obrazovka zobrazí nabídku vyhledávání značek.
2. V průběhu 10 sekund tlačítky ◀ / ▶ zvolte číslo značky, kterou chcete vyhledat nebo smazat.
3. Po stisknutí tlačítka SELECT/ENTER započne přehrávání od označeného místa. Příp. stisknete tlačítko CLEAR a vymažete tak číslo značky ze seznamu.
4. Přehrávání od jakéhokoli označeného místa spustíte zadáním příslušného čísla v nabídce vyhledávání značek..

Speciální funkce DVD

Kontrola obsahu disků DVD s videozáznamem: Nabídky

Disky DVD mohou obsahovat nabídky, které umožňují přístup ke speciálním funkcím disku DVD. Nabídku disku zobrazíte stisknutím tlačítka MENU. Položku nabídky zvolte příslušným číselným tlačítkem nebo zvýrazněte tlačítky ◀ ▶ ▲ ▼. Poté stisknete tlačítko SELECT/ENTER.

Nabídka titulu **DVD**

1. Stisknete tlačítko TITLE. Obsahuje-li disk nabídku k aktuálnímu titulu, zobrazí obrazovka televizoru nabídku titulu. V opačném případě se zobrazí nabídka disku.
2. Nabídka může obsahovat tyto položky: pohled, jazykové mutace zvukového záznamu, volby titulků a kapitoly titulu.
3. Nabídku titulu opustíte opětovným stisknutím tlačítka TITLE.

Nabídka disku **DVD**

Stisknete tlačítko MENU. Zobrazí se nabídka disku. Opětovným stisknutím tlačítka MENU nabídku opustíte.

Pohled **DVD**

Pokud disk obsahuje sekvence snímané kamerami z různých úhlů, můžete volit mezi různými pohledy kamery. Požadovaný úhel kamery zvolíte opakovaným stisknutím tlačítka ANGLE v průběhu přehrávání. Displej zobrazuje číslo vybraného úhlu kamery.



Tip: Při přehrávání scén zaznamenaných z různých úhlů bliká na obrazovce ukazatel upozorňující na možnost změny pohledu.

Změna jazykové mutace zvukového záznamu **DVD**

Opakovaným stisknutím tlačítka AUDIO při přehrávání přepínáte mezi dostupnými jazykovými mutacemi zvukového záznamu nebo hudebními stopami.

Titulky **DVD**

Opakovaným stisknutím tlačítka SUBTITLE v průběhu přehrávání přepínáte mezi dostupnými jazykovými mutacemi titulků.



Poznámka: Zobrazí-li obrazovka symbol ⊙, není daná funkce pro přehrávaný disk k dispozici.

Přehrávání zvukového CD a disku MP3/WMA

Přehrávač DVD je schopen přehrávat nahrávky ve formátu MP3 zaznamenané na discích CD-ROM, CD-R a CD-RW.

Zvukové CD

Po vložení zvukového CD obrazovka televizoru zobrazí nabídku. Tlačítka ▲ / ▼ zvolte stopu a poté stisknutím tlačítka PLAY nebo SELECT/ENTER spustíte přehrávání.

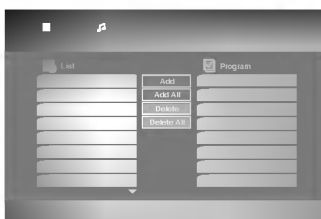

MP3 / WMA

1. Tlačítka ▲ / ▼ zvolte adresář a poté stisknutím tlačítka SELECT/ENTER zobrazíte obsah adresáře.
2. Tlačítka ▲ / ▼ zvolte stopu a poté stisknutím tlačítka PLAY nebo SELECT/ENTER spustíte přehrávání.



Tipy:

- Zobrazuje-li se seznam souborů v nabídce MP3/WMA a chcete-li se vrátit do seznamu adresářů, tlačítkem ▼ / ▲ zvýrazněte  a stiskněte tlačítko SELECT/ENTER.
- Stisknutím a přidržetím tlačítka ▼ / ▲ přepnete na následující/předchozí stranu.
- V případě CD se smíšeným obsahem MP3/WMA a JPEG lze přepínat mezi nabídkami MP3/WMA a JPEG. Po stisknutí TITLE se zvýrazní slovo MP3/WMA nebo JPEG v horní části nabídky. Poté tlačítkem ◀ / ▶ zvolte MP3/WMA nebo JPEG a poté stiskněte tlačítko SELECT/ENTER.

Disky MP3/WMA přehrávané tímto přehrávačem musí splňovat tato kritéria:

- Vzorkovací frekvence: mezi 8 - 48 kHz (MP3), 22 - 48 kHz (WMA)
- Bitová rychlost: mezi 32 – 320 kbps (MP3), 40 - 192 kbps (WMA)
- Přehrávač nepřehrává soubory formátu MP3/WMA s jinou příponou názvu než ".mp3" / ".wma".
- Fyzický formát CD-R by měl být "ISO 9660".
- Pokud nahrajete soubory MP3 / WMA pomocí programu, který neumí vytvářet systém souborů, např. "Direct CD", tyto soubory MP3 /WMA nelze přehrávat. Doporučujeme Vám program "Easy CD Creator", který vytváří systém souborů dle normy ISO9660.
- Název souboru musí být nejvýše 8 znaků dlouhý a musí být doplněn příponou .mp3 nebo .wma.
- Názvy nesmí obsahovat speciální znaky, např. / ? * " <> atd.
- Na disku by mělo být méně než 999 souborů.

Aby bylo možné dosáhnout optimální zvukové kvality přehrávání na tomto přehrávači, DVD disky/nahrávky musí splňovat určité technické požadavky. Výrobce nahrené disky DVD tato kritéria splňují automaticky. Existuje velké množství různých formátů pro nahrávání disků (včetně disků CD-R obsahujících soubory MP3 nebo WMA), které musí pro sloučitelnost s tímto přehrávačem splnit určitá kritéria (viz výše).



Zákazníci by si měli uvědomit, že pro stahování MP3 / WMA souborů z internetu je nutné povolení. Naše společnost nemůže takové povolení poskytovat. Povolení může vydat pouze vlastník autorských práv.

Funkce zvukových CD a disků MP3 / WMA

Pozastavení

1. V průběhu přehrávání stiskněte tlačítko PAUSE/STEP.
2. Přehrávání obnovíte tlačítkem PLAY nebo opětovným stisknutím tlačítka PAUSE/STEP.

Přepnutí na jinou skladbu

1. V průběhu přehrávání krátce stiskněte tlačítko SKIP/SCAN ( nebo ). Docílíte tak přepnutí na následující nebo na začátek aktuální stopy.
2. Dvojitým krátkým stisknutím tlačítka SKIP/SCAN  přepnete na předcházející skladbu.
3. Přehrání jakékoli stopy docílíte zadáním jejího čísla.

Opakování stopy/veškerého obsahu/vypnutí





Můžete přehrávat titul/kapitolu/veškerý obsah/stopy disku.

1. Při přehrávání disku stiskněte tlačítko REPEAT. Zobrazí se symbol opakovaného přehrávání.
2. Stisknutím tlačítka REPEAT zvolte požadovaný režim opakovaného přehrávání.
 - Track: opakování aktuální stopy
 - All: opakování všech stop na disku
 - Off: nepřehrává se opakovaně.



Poznámka: Stisknete-li při opakovaném přehrávání stopy tlačítko SKIP () , dojde ke zrušení opakovaného přehrávání.

Vyhledávání

1. V průběhu přehrávání stiskněte a přidržujte asi 2 sekundy tlačítko SKIP/SCAN ( nebo ).
2. Opakovaným stisknutím a přidržením tlačítka SKIP/SCAN ( nebo ) zvolte požadovanou rychlost vyhledávání: x2, x4, x8 vpřed a zpět
3. Stisknutím tlačítka PLAY opustíte režim vyhledávání.

Přehrávání v náhodném pořadí

1. V průběhu přehrávání stiskněte tlačítko RANDOM. Přístroj automaticky začne přehrávat v náhodném pořadí a displej a obrazovka televizoru zobrazují nápis RANDOM.
2. Běžné přehrávání obnovíte stisknutím tlačítka RANDOM, nápis RANDOM zmizí z displeje.



Tip: Po stisknutí tlačítka SKIP/SCAN  při přehrávání v náhodném pořadí přístroj zvolí jinou stopu a pokračuje v přehrávání v náhodném pořadí.

3D Surround

Tento přístroj je schopen vytvářet efekt 3D Surround, který simuluje vícekanálovou reprodukci zvuku a místo pěti či více reproduktorů, které jsou pro přehrávání vícekanálového zvuku domácího kina běžně zapotřebí, používá dva běžné stereofonní reproduktory.

1. V průběhu přehrávání stiskněte tlačítko SOUND a zvolte položku "3D SUR".
2. Opakovaným stisknutím tlačítka SOUND a zvolením funkce 3D Surround vypnete.

Opakování A-B

1. Chcete-li opakovaně přehrát sekvenci v průběhu přehrávání ve zvoleném počátečním bodě stiskněte tlačítko A-B. Obrazovka televizoru zobrazí symbol opakovaného přehrávání a písmeno "A".
2. Ve vybraném koncovém bodě opět stiskněte tlačítko A-B. Obrazovka zobrazí symbol opakování, dále "A-B" a začne se opakovaně přehrávat zvolená sekvence.
3. Pro zrušení opakování sekvence a návrat k normálnímu přehrávání opět stiskněte tlačítko A-B. Obrazovka nabídky zobrazí symbol.

Prohlížení disku JPEG

Tento přehrávač DVD umožňuje prohlížet média Kodak PICTURE CD a disky se soubory ve formátu JPEG.

1. Vložte disk a uzavřete mechaniku. Obrazovka televizoru zobrazí nabídku JPEG.

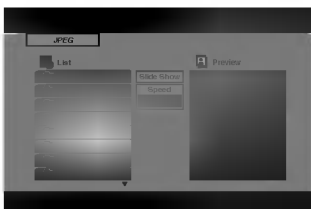

2. Tlačítka ▲ / ▼ zvolte adresář a stiskněte tlačítko SELECT/ENTER. Zobrazí se seznam souborů v adresáři. Zobrazuje-li se seznam souborů a chcete-li zobrazit seznam adresářů, zvýrazněte tlačítka ▲ / ▼ dálkového ovládání symbol  a stiskněte tlačítko SELECT/ENTER.
3. Chcete-li prohlížet určitý soubor, tlačítka ▲ / ▼ tento soubor zvýrazněte a stiskněte tlačítko SELECT/ENTER nebo PLAY. Není-li rychlost střídání nulová, započne promítání obrázků zvoleným souborem.
Při prohlížení souboru stisknutím tlačítka RETURN docílíte návratu do předchozí nabídky (nabídka JPEG).



Tipy:

- Stisknutím a přidržetím tlačítka ▼ / ▲ zobrazíte následující / předchozí stranu.
- Pro rychlost střídání obrázků jsou k dispozici čtyři volby: >>> (Fast), >> (Normal), > (Slow) a II (Off). Tlačítka ▲ ▼ ◀ ▶ zvýrazněte položku Speed. Poté tlačítka ◀ / ▶ zvolte požadovanou rychlost a poté stiskněte tlačítko SELECT/ENTER.
- Zvolíte-li položku Off, je střídání obrázků vypnuté.

Promítání obrázků

Tlačítka ▲ ▼ ◀ ▶ zvýrazněte položku Slide Show a poté stiskněte tlačítko SELECT/ENTER.

Přepnutí na jiný soubor

Při prohlížení obrázku docílíte přepnutí na následující nebo předchozí obrázek stisknutím tlačítka SKIP/SCAN (◀◀ nebo ▶▶).

Nehybný obraz

1. V průběhu promítání obrázků stiskněte tlačítko PAUSE/STEP. Přehrávač se přepne do režimu dočasného pozastavení.
2. Střídání obrázků obnovíte stisknutím tlačítka PLAY nebo opětovným stisknutím tlačítka PAUSE/STEP.

Tento přehrávač vyžaduje disky JPEG s splňující níže uvedené podmínky:

- V závislosti na velikosti a počtu souborů JPEG může přehrávač DVD trvat přečtení obsahu disku delší dobu. Pokud obrazovka televizoru nezobrazí nabídku ani po více minutách, je možné, že jsou některé ze souborů příliš velké - snižte rozlišení souborů JPEG tak, aby měly méně než 3760 x 3840 pixelů a vypalte je na jiný disk.
- Celkový počet souborů a adresářů na disku by neměl dosáhnout hodnoty 999.
- Některé disky mohou být nekompatibilní kvůli odlišnému nahrávacímu formátu nebo kvůli technickému stavu média.
- Ujistěte se, že všechny soubory kopírované na disk mají název doplněný příponou ".jpg".
- Mají-li některé soubory přípony ".jpe" nebo ".jpeg", změňte tyto přípony na ".jpg".
- Soubory bez přípony ".jpg" tento přehrávač DVD nepřehrává ani v případě, že je zobrazuje Windows Explorer.

Naprogramované přehrávání

Funkce programu nabízí možnost uložení výběru oblíbených skladeb z daného disku do paměti přehrávače. Program může obsahovat až 99 stop (zvukové CD) nebo 300 stop (disk MP3/WMA).

1. Vložte disk.

Zvuková CD a disky MP3/WMA:

Zobrazí se nabídka zvukových CD a disků MP3/WMA dle obrázků níže.

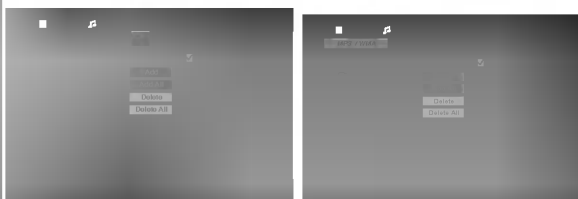

Nabídka zvukových CD Nabídka MP3/WMA

Video CD: Při zastaveném přehrávání stiskněte tlačítko PROGRAM. Zobrazí se nabídka tvorby programu. Stisknutím tlačítka nabídka opustíte.



Poznámka: V případě Video CD s PBC musíte před použitím naprogramovaného přehrávání funkci PBC vypnout v nabídce nastavení /viz "PBC" na straně 14).

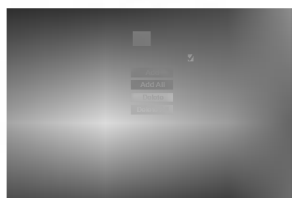

Nabídka Video CD

2. Zvolte v seznamu stopu.
3. Stiskněte tlačítko PROGRAM. Příp. zvolte symbol "Add" a poté stisknutím tlačítka SELECT/ENTER připojte zvolené stopy do seznamu. Tímto postupem přidejte do seznamu další stopy. Chcete-li připojit všechny stopy na disku, zvolte symbol "Add All" a poté stiskněte tlačítko SELECT/ENTER.
4. Zvolte stopu, od které chcete program začít přehrávat. Stisknutím a přidržením tlačítek ▲ / ▼ zobrazíte následující / předchozí stranu.

5. Přehrávání spustíte stisknutím tlačítka PLAY nebo SELECT/ENTER. Přehrávání započne v naprogramovaném pořadí a displej zobrazuje nápis "PROG.". Přehrávání se zastaví po jednom přehrávání všech skladeb uvedených v programu.

Opakované přehrávání naprogramovaných stop

Můžete přehrávat titul/kapitolu/veškerý obsah/stopu disku.

1. Při přehrávání disku stiskněte tlačítko REPEAT. Zobrazí se symbol opakovaného přehrávání.
2. Stisknutím tlačítka REPEAT zvolte požadovaný režim opakovaného přehrávání.
 - Track: opakování aktuální stopy
 - All: opakování všech stop na disku
 - Off: nepřehrává se opakovaně.



Poznámka: Stisknete-li při opakovaném přehrávání stopy tlačítko SKIP (▶▶▶), dojde ke zrušení opakovaného přehrávání.

Vymazání stopy z programu

1. Tlačítky ▲ ▼ ◀ ▶ zvolte stopu, kterou chcete z programu odstranit.
2. Stiskněte tlačítko CLEAR. Resp. zvolte symbol "Delete" a poté stisknutím tlačítka SELECT/ENTER zvolenou stopu vymažte z programu. Zopakujte postup pro další stopy.

Vymazání kompletního programu

Zvolte položku "Delete All" a opět stiskněte tlačítko SELECT/ENTER. Dojde k vymazání kompletního programu disku.



Poznámka: Program se vymaže rovněž při vyjmutí disku.

Obnovení normálního přehrávání z naprogramovaného přehrávání

Zvolte stopu v seznamu a stiskněte tlačítko SELECT/ENTER.

Z displeje zmizí nápis "PROG.".

Přídavné funkce

Paměť posledního nastavení

DVD **CD** **VCD**

Přehrávač si pamatuje poslední přehrávanou scénu posledního přehrávaného disku. Nastavení zůstává v paměti i po vyjmutí disku z přehrávače a po vypnutí přehrávače. Vložíte-li disk, jehož nastavení je uloženo v paměti, automaticky je nalezena poslední pozice na disku.



Poznámka: Přehrávač si nebude pamatovat nastavení disku, pokud vypnete přehrávač, aniž byste spustili přehrávání disku.

Spořič obrazovky

Pokud necháte přehrávač DVD zastavený po dobu pěti minut, na obrazovce se objeví spořič obrazovky. Je-li spořič aktivní po dobu 5 minut, přehrávač DVD se automaticky vypne.

Nastavení režimu reprodukce videozáznamu

DVD **VCD**

U některých disků může přehrávaný obraz blikat nebo se objeví rušivé tečky na rovných čárách. To naznačuje, že vertikální interpolace není pro tento disk nastaveno správně. V takovém případě může změna režimu reprodukce videozáznamu zlepšit kvalitu obrazu.

Režim reprodukce videozáznamu změníte stisknutím a přidržením tlačítka DISPLAY na dobu cca 3 sekundy během přehrávání. Číslo nastaveného režimu reprodukce videozáznamu se zobrazí na obrazovce televizoru. Zkontrolujte, zda se zlepšila kvalita obrazu. Opakujte tento postup, dokud se kvalita obrazu nezlepší. Pořadí změny režimu reprodukce videozáznamu: Auto → Film → Video. Po vypnutí napájení se režim reprodukce videozáznamu nastaví zpět do původního stavu (Auto).

Auto : Zdroj videozáznamu DVD se automaticky nastaví podle informací na disku (film nebo video).

Film : Vhodné pro přehrávání obsahu složeného z filmů nebo videomateriálu vytvořeného metodou progresivního snímání.

Video : Vhodné pro přehrávání videozáznamu s relativně pomalým pohybem.

Volba systému kódování barev

Musíte zvolit systém, který je podporován vaším televizorem. Zobrazuje-li displej nápis NO DISC, stiskněte a přidržte tlačítko PAUSE na čelním panelu na dobu delší než 5 sekund. Poté budete moci zvolit systém kódování barev (PAL, NTSC nebo AUTO).

Ovládání televizoru

Přiložené dálkové ovládání umožňuje ovládat přehrávač DVD a omezený soubor funkcí televizoru LG.

1. Před použitím dálkového ovládání stisknutím tlačítka DVD, resp. TV zvolte zařízení, které chcete ovládat.
2. Pro ovládání televizoru lze použít tlačítka **POWER**, **CH** (▲ / ▼), **VOL** (◀ / ▶), **MUTE** a **TV AV**.

Nastavení kódů dálkového ovládání pro televizor LG

Toto dálkové ovládání podporuje dva kódy dálkových ovládání pro televizory LG: kód 1 a kód 2.

Kód 1: televizor LG typu NTSC nebo multisystém

Kód 2: televizor LG typu PAL.

Výrobce nastavuje dálkové ovládání na kód 1. Pro nastavení kódu 2 dálkového ovládání přidržíte stisknuté tlačítko TV a stisknete číselné tlačítko "2" dálkového ovládání.

Pro nastavení kódu 1 dálkového ovládání přidržíte stisknuté tlačítko TV a stisknete číselné tlačítko 1 dálkového ovládání.



Poznámky

- Při výměně baterií dochází k obnovení standardního nastavení (kód 1).
- Pokud dálkové ovládání nekomunikuje s vaším televizorem, zkuste jiný kód nebo použijte dálkové ovládání přiložené k televizoru LG.
- V důsledku velkého množství různých kódů používaných výrobci televizorů naše společnost nezaručuje, že bude toto dálkové ovládání schopné ovládat jakýkoli typ televizoru LG.

Údržba a servis

Dříve než se obrátíte na servisní středisko, věnujte pozornost informacím uvedeným v této kapitole.

Manipulace se zařízením

Při expedici

Uschovejte prosím originální obal a obalový materiál. Chcete-li zařízení expedovat co nejbezpečněji, zabalte je původním způsobem do originálního obalu.

Udržování čistoty vnějších povrchů

- Nepoužívejte v blízkosti přístroje těkavé kapaliny, např. sprej proti hmyzu.
- Neponechávejte v dlouhodobém kontaktu s povrchem zařízení pryžové, resp. umělohmotné předměty. V opačném případě může dojít k porušení povrchu.

Čištění zařízení

Pro čištění přehrávače používejte jemný suchý hadřík. Při výrazném znečištění povrchu použijte jemný hadřík mírně zvlhčený vodním roztokem jemného detergentu.

Nepoužívejte silná rozpouštědla, tj. alkohol, benzín či ředidlo. V opačném případě může dojít k poškození povrchu zařízení.

Údržba zařízení

Přehrávač DVD je jemným zařízením využívajícím špičkové technologie. Při znečištění nebo opotřebení může dojít ke snížení kvality obrazu.

V závislosti na provozních podmínkách vám doporučujeme provádět vždy po uplynutí 1000 hodin provozu pravidelnou prohlídku a údržbu.

Další informace vám poskytne nejbližší prodejce.

Odstraňování závad

Příznak	Možná příčina	Náprava
Výpadek napájení.	<ul style="list-style-type: none"> Není připojena síťová šňůra. 	<ul style="list-style-type: none"> Připojte síťovou šňůru řádně do zásuvky.
Zařízení je zapnuté, avšak přehrávač DVD je mimo provoz	<ul style="list-style-type: none"> Není vložen disk. 	<ul style="list-style-type: none"> Vložte disk (zkontrolujte rozsvícení ukazatele DVD nebo zvukového CD na displeji).
Výpadek obrazu.	<ul style="list-style-type: none"> Televizor není nastaven pro příjem výstupního signálu DVD. 	<ul style="list-style-type: none"> Přepněte televizor do příslušného režimu vstupu videa.
	<ul style="list-style-type: none"> Není správně připojen videokabel. 	<ul style="list-style-type: none"> Připojte řádně videokabel.
	<ul style="list-style-type: none"> Připojený televizor je vypnutý. 	<ul style="list-style-type: none"> Zapněte televizor.
Výpadek zvuku	<ul style="list-style-type: none"> Zařízení připojené audiokabelem není nastaveno na příjem výstupního signálu DVD. 	<ul style="list-style-type: none"> Zvolte správný vstupní režim zesilovače, který umožní reprodukci zvuku z přehrávače DVD.
	<ul style="list-style-type: none"> Nejsou řádně připojeny audiokabely. 	<ul style="list-style-type: none"> Připojte řádně audiokabel.
	<ul style="list-style-type: none"> Zařízení připojené audiokabely je vypnuté. 	<ul style="list-style-type: none"> Zapněte zařízení připojené audiokabelem.
	<ul style="list-style-type: none"> Je nesprávně nastavená položka AUDIO. 	<ul style="list-style-type: none"> Provedte správné nastavení digitálního zvukového výstupu a poté stisknutím tlačítka POWER opět zapněte přehrávač DVD.
Přehrávaný obraz má nízkou kvalitu.	<ul style="list-style-type: none"> Je znečištěný disk. 	<ul style="list-style-type: none"> Vyčistěte disk.
Přehrávač DVD nespouští přehrávání.	<ul style="list-style-type: none"> Není vložen disk. 	<ul style="list-style-type: none"> Vložte disk (zkontrolujte rozsvícení ukazatele DVD nebo zvukového CD na displeji přehrávače DVD).
	<ul style="list-style-type: none"> Byl vložen disk, který nelze přehrát. 	<ul style="list-style-type: none"> Vložte disk, který lze přehrát (zkontrolujte typ, formát kódování barev a oblastní kód disku).
	<ul style="list-style-type: none"> Disk byl vložen obráceně. 	<ul style="list-style-type: none"> Vložte disk tak, aby strana se záznamem směřovala dolů.
	<ul style="list-style-type: none"> Disk není ve vodítku. 	<ul style="list-style-type: none"> Vložte disk do mechaniky do správné polohy ve vodítku.
	<ul style="list-style-type: none"> Disk je znečištěný. 	<ul style="list-style-type: none"> Vyčistěte disk.
	<ul style="list-style-type: none"> Je nastavena úroveň hodnocení. 	<ul style="list-style-type: none"> Zrušte funkci hodnocení nebo změňte úroveň hodnocení.
Nesprávná funkce dálkového ovládání	<ul style="list-style-type: none"> Dálkové ovládání nemíří na snímač dálkového ovládání v přehrávači DVD. 	<ul style="list-style-type: none"> Zamiřte dálkové ovládání na snímač dálkového ovládání v přehrávači DVD.
	<ul style="list-style-type: none"> Dálkové ovládání je příliš daleko od přehrávače DVD. 	<ul style="list-style-type: none"> Používejte dálkové ovládání v blízkosti přehrávače DVD.
	<ul style="list-style-type: none"> Mezi přehrávačem DVD a dálkovým ovládáním je překážka. 	<ul style="list-style-type: none"> Odstraňte překážku.
	<ul style="list-style-type: none"> Baterie dálkového ovládání jsou vybité. 	<ul style="list-style-type: none"> Vyměňte baterie za nové.

Příloha

Tato kapitola obsahuje důležité informace, jež vám pomohou při nastavování přehrávače DVD.

Nastavení reproduktorů

Proveďte následující nastavení zabudovaného dekodéru 5.1 surround.

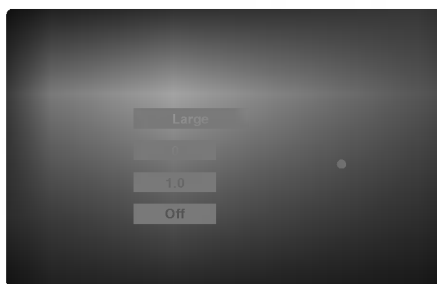

1. Stiskněte tlačítko SETUP. Zobrazí se nabídka nastavování.
2. Tlačítka ▲ / ▼ zvolte položku AUDIO a poté stisknutím tlačítka ► přepněte na druhou úroveň.
3. Tlačítka ▲ / ▼ zvolte položku Speaker Setup a poté stisknutím tlačítka ► přepněte na třetí úroveň. Zvýrazněna je položka "Select".
4. Stisknutím tlačítka SELECT/ENTER zobrazte nabídku 5.1 Speaker Setup.
5. Tlačítka ◀ / ▶ zvolte požadovaný reproduktor.
6. Tlačítka ▲ / ▼ / ◀ / ▶ upravte nastavení.
7. Stisknutím tlačítka SELECT/ENTER potvrďte nastavení. Zobrazí předchozí nabídku.

Speaker (Volba reproduktoru)

Zvolte reproduktor, který chcete nastavit - Front speakers (Left), Front speakers (Right), Center Speaker, Rear speakers (Left), Rear speakers (Right) nebo Subwoofer

Size (Velikost)

Režim nastavíte tlačítka ◀ / ▶ (Large, Small nebo None).

Pokud jste systém připojili k hlubokotónovému reproduktoru o kmitočtu 100 Hz a méně, zvolte položku "Large".

Pokud jste systém připojili k reproduktoru nereprodukujícímu nízké frekvence pod 100 Hz, zvolte položku "Small". Není-li připojen subwoofer, zásadně pro přední reproduktory nastavujte "Large".

Není-li určitý reproduktor připojen, zvolte "None".

Velikost předních reproduktorů může být nastavena jako "Large" nebo "Small".

Je-li nastavena velikost předních reproduktorů "Small", zadní a střední reproduktory mohou být nastaveny na "Small" nebo "None".

Velikost subwooferu smí být nastavena pouze na hodnoty "Large" a "None".

Volume (Hlasitost)

Tlačítka ◀ / ▶ upravte výstupní hlasitost zvoleného reproduktoru (-10dB - 0 dB).

Distance (Vzdálenost)

Připojujete-li reproduktory k přehrávači DVD, umožní vám nastavení vzdálenosti seznámit reproduktory se vzdáleností, kterou musí zvuk urazit k uchu posluchače. Lze tak dosáhnout synchronizace v místě poslechu. Tlačítka ◀ / ▶ upravte vzdálenost zvoleného reproduktoru (1-6 m po 0,5 m).

Test

Tlačítka ◀ / ▶ zkontrolujte signál každého z reproduktorů. Upravte hlasitost dle hlasitosti testovacích signálů uložených v systému.

Front Left (přední levý) (L) → střední →
Front Right (přední pravý) (R) →
Rear Left (zadní levý) (R) → Rear Right
(zadní pravý) (L) → Subwoofer

Hlasitost můžete upravovat při reprodukci testovacího signálu: nejprve tlačítka ▲ / ▼ zvolte položku Volume nebo Speaker a poté tlačítka ◀ / ▶ zvolte hlasitost nebo reproduktor tak, aby byla hlasitost všech reproduktorů v místě poslechu shodná.

Při reprodukci testovacího signálu dojde při úpravě hlasitosti k jeho dočasnému přerušení v aktuálním reproduktoru.

Příloha

Tato kapitola obsahuje důležité informace, jež vám pomohou nastavit přehrávač DVD.

Kódy jazyků

Příslušný číselný kód vložte do položek počátečních nastavení Disc Audio, Disc Subtitle, Disc Menu

Jazyk	Kód	Jazyk	Kód	Jazyk	Kód	Jazyk	Kód
Abchazština	6566	Fiji	7074	Lingala	7678	Sinhálština	8373
Afarština	6565	Finština	7073	Litevština	7684	Slovenština	8375
Afríkánština	6570	Francouzština	7082	Makedonština	7775	Slovinština	8376
Albánština	8381	Fryžština	7089	Malgaština	7771	Somalština	8379
Ameharičtina	6577	Galicijština	7176	Malajština	7783	Španělština	6983
Arabština	6582	Gruzínština	7565	Malajalam	7776	Súdánština	8385
Arménština	7289	Němčina	6869	Maltština	7784	Svahilština	8387
Asamejština	6583	Řečtina	6976	Maorština	7773	Švédština	8386
Aymarština	6588	Grónština	7576	Maratština	7782	Tagalog	8476
Azerbajdžánština	6590	Guarani	7178	Moldavština	7779	Tajik	8471
Baškirština	6665	Gujarati	7185	Mongolština	7778	Tamilština	8465
Basque	6985	Hausa	7265	Nauru	7865	Tatarština	8484
Bengálština;		Hebrejština	7387	Nepálština	7869	Telugu	8469
Bangladéšština	6678	Hindština	7273	Norština	7879	Thajština	8472
Bhútánština	6890	Maďarština	7285	Orijština	7982	Tibetština	6679
Bihárština	6672	Islandština	7383	Pandžábština	8065	Tigrinijština	8473
Bretonština	6682	Indonézština	7378	Paštunština	8083	Tonga	8479
Bulharština	6671	Interlingua	7365	Perština	7065	Turečtina	8482
Barmština	7789	Irština	7165	Polština	8076	Turkmenština	8475
Běloruština	6669	Italština	7384	Portugalština	8084	Twi	8487
Kambodžština	7577	Japonština	7465	Kečujština	8185	Ikrajinština	8575
Katalánština	6765	Javánština	7487	Rétorománština	8277	Urdština	8582
Čínština	9072	Kannadština	7578	Rumunština	8279	Uzbečtina	8590
Korsičtina	6779	Kašmírština	7583	Ruština	8285	Vientamština	8673
Chorvatština	7282	Kazaština	7575	Samojština	8377	Volapük	8679
Čeština	6783	Kirgizština	7589	Sanskrt	8365	Welština	6789
Dánština	6865	Korejština	7579	Skotská galština	7158	Wolof	8779
Holandština	7876	Kurdština	7585	Srbština	8382	Xhosa	8872
Angličtina	6978	Laosština	7679	Srbochorvatština	8372	Jiddiš	7473
Esperanto	6979	Latina	7665	Šonština	8378	Yoruba	8979
Estonština	6984	Lotyština	7686	Sindština	8368	Zulu	9085
Faroerština	7079						

Seznam regionálních kódů

Tento seznam použijte při zadávání vaší země.

Kód	Země	Kód	Země	Kód	Země	Kód	Země
AF	Afgánistán	FJ	Fidži	LS	Lesotho	SD	Súdán
AI	Anguilla	FK	Falklandské ostrovy	LT	Litva	SE	Švédsko
AL	Albánie	FM	Mikronésie	LU	Lucembursko	SG	Singapur
AM	Arménie	FO	Faerské ostrovy	LV	Lotyšsko	SH	Svatá Helena
AN	Nizozemské Antily	FR	Francie	LY	Lybie	SI	Slovinsko
AO	Angola	FX	Francie (evropská území)	MA	Maroko	SJ	Ostrovy Svalbard a Jan Mayen
AQ	Antarktida	GA	Gabun	MC	Monako	SK	Slovenská republika
AR	Argentina	GB	Velká Británie	MD	Moldávie	SL	Sierra Leone
AS	Americká Samoa	GD	Grenada	MG	Madagaskar	SM	San Marino
AT	Rakousko	GE	Gruzie	MH	Marshallovy ostrovy	SN	Senegal
AU	Austrálie	GF	Francouzská Guayana	MK	Makedonie	SO	Somálsko
AW	Aruba	GH	Ghana	ML	Mali	SR	Surinam
AZ	Azerbajdžán	GI	Gibraltar	MM	Myanmar	ST	Saint Tome a Principe
BA	Bosna-Hercegovina	GL	Grónsko	MN	Mongolsko	SU	bývalé SSSR
BB	Barbados	GM	Gambie	MO	Makao	SV	El Salvador
BD	Bangladéš	GN	Guinea	MP	Severní Mariany	SY	Sýrie
BE	Belgie	GP	Guadeloupe (Francie)	MQ	Martinique (Francie)	SZ	Svazijsko
BF	Burkina Faso	GQ	Rovníková Guinea	MR	Mauretánie	TC	ostrovy Turks a Caicos
BG	Bulharsko	GR	Řecko	MS	Monserrat	TD	Cad
BH	Bahrajn	GS	Ostrovy S. Gerorgiia	MT	Malta	TF	francouzská jižní
BI	Burundi	GT	Guatemala	MU	Mauritius	TF	francouzská jižní území
BJ	Benin	GU	Guam (USA)	MV	Maledivy	TG	Togo
BM	Bermudy	GW	Guinea Bissau	MW	Malajska	TH	Thajsko
BN	Brunej Daressalam	GY	Guayana	MX	Mexiko	TJ	Tádžikistán
BO	Bolívie	HK	Hong Kong	MY	Malajsie	TK	Tokelau
BR	Brazílie	HM	Ostrovy Heard a McDonald	MZ	Mozambik	TM	Turkmenistán
BS	Bahamy	HN	Honduras	NA	Namibie	TN	Tunisko
BT	Bhútán	HR	Chorvatsko	NC	Nová Kaledonie (Francie)	TO	Tonga
BV	ostrov Bouvet	HT	Haiti	NE	Nigérie	TP	Východní Timor
BW	Botsvana	HU	Maďarsko	NF	ostrov Norkfolk	TR	Turecko
BY	Bělorusko	ID	Indonézie	NG	Nigérie	TT	Trinidad a Tobago
BZ	Belize	IE	Irsko	NI	Nikaragua	TV	Tuvalu
CA	Kanada	IL	Izrael	NL	Nizozemí	TW	Taiwan
CC	Kokosové ostrovy	IN	Indie	NO	Norsko	TZ	Tanzánie
CF	Středoafriická republika	IO	Británie (Indický oceán)	NP	Nepál	UA	Ukrajina
CG	Kongo	IQ	Irák	NR	Nauru	UG	Uganda
CH	Svýcarsko	IR	Irán	NU	Niue	UK	Británie (království)
CI	Pobřeží slonoviny	IS	Island	NZ	Nový Zéland	UM	malé vzdálené ostrovy USA
CK	Cookovy ostrovy	IT	Itálie	OM	Omán	US	Spojené státy
CL	Chile	JM	Jamajka	PA	Panama	UY	Uruguay
CM	Kamerun	JO	Jordánsko	PE	Peru	UZ	Uzbekistán
CN	Čína	JP	Japonsko	PF	Polynésie (Francie)	VA	stát Vatikán
CO	Kolumbie	KE	Keňa	PG	Papua – Nová Guinea	VC	Saint Vincent a Grenadines
CR	Costa Rica	KG	Kirgizstán	PH	Filipíny	VE	Venezuela
CS	bývalé Československo	KH	Kambodža	PK	Pákistán	VG	Panenské ostrovy (Británie)
CU	Kuba	KI	Kiribati	PL	Polsko	VI	Panenské ostrovy (USA)
CV	Cape Verde	KM	Komory	PM	Saint Pierre a Miquelon	VN	Vietnam
CX	Vánoční ostrov	KN	Saint Kitts a Nevis Anguilla	PN	ostrov Pitcairn	VU	Vanuatu
CY	Kypr	KP	Severní Korea	PR	Puerto Rico	WF	ostrovy Wallis a Futuna
CZ	Česká republika	KR	Jižní Korea	PT	Portugalsko	WS	Samoa
DE	Německo	KW	Kuvajt	PW	Palau	YE	Jemen
DK	Dánsko	KY	Kajmanské ostrovy	PY	Paraguay	YT	Mayotte
DM	Dominica	KZ	Kazachstán	QA	Katar	YU	Jugoslávie
DO	Dominikánská republika	LA	Laos	RE	Reunion (Francie)	ZA	Jižní Afrika
DZ	Alžírsko	LB	Libanon	RO	Rumunsko	ZM	Zambie
EC	Ekvádor	LC	Svatá Lucie	RU	Ruská federace	ZR	Zair
EE	Estonsko	LI	Lichtenstein	RW	Rwanda	ZW	Zimbabwe
EG	Egypt	LK	Srí Lanka	SA	Saudská Arábie		
EH	Západní Sahara	LR	Libérie	SB	Salamounovy ostrovy		
ER	Eritrea			SC	Seychelly		
ES	Španělsko						
ET	Etiopie						
FI	Finsko						

Technické údaje

Obecné

Napájení	110-240 V střídavé, 50/60 Hz
Příkon	14W
Rozměry (přibližné údaje)	430 x 48 x 242 mm (16,3 x 1,9 x 9,5 palců) (Š x V x H)
Hmotnost (přibližný údaj)	2,34 kg (5,2 lbs)
Provozní teplota	5 °C až 35 °C (41 °F až 95 °F)
Provozní vlhkost	5 % až 90 %

Systém

Laser	polovodičový laser
Systém kódování barev	PAL / NTSC
Frekvenční pásmo	DVD (PCM 96 kHz): 8 Hz až 44 kHz DVD (PCM 48 kHz): 8 Hz až 22 kHz CD: 8 Hz až 20 kHz
Poměr signál - šum	více než 100 dB (pouze konektory ANALOG OUT)
Harmonic distortion	Less than 0.008%
Dynamický rozsah	více než 90 dB (DVD/CD)

Výstupy

VIDEO OUT	1.0 V (p-p), 75 Ω, neg. synchr., RCA jack x 1 / SCART (TO TV)
S-VIDEO OUT	(Y) 1.0 V (p-p), 75 Ω, neg. synchr., Mini DIN 4-kontakový x 1 (C) 0.3 V (p-p) 75 Ω
Digitální zvukový výstup (koax.)	0.5 V (p-p), 75 Ω, RCA jack x 1
Digitální zvukový výstup (optický)	3.0 V (p-p), 75 Ω, optický konektor x 1
Analogový zvukový výstup	2.0 Vrms (1 kHz, 0 dB), 600 Ω, RCA jack (L, R) x 1 / SCART (TO TV)

Příslušenství

Videokabel	1
Audiokabel	1
Dálkové ovládání	1
Baterie	2



Poznámka: Vyhraujeme si právo provádět změny konstrukce a technických údajů bez předchozího upozornění.

Vyrobeno s použitím licence poskytnuté společností Dolby Laboratories. "Dolby", "Pro Logic", a symbol dvojitého D jsou obchodní známky společnosti Dolby Laboratories.

"DTS" a "DTS Digital Out" jsou obchodní známky společnosti Digital Theater Systems, Inc.



P/NO : 3834RS0066S