



DVD/CD ПРИЕМНИК

ЗА ЦИФРОВИ ВИДЕОДИСКОВЕ

МОДЕЛ : LH-T6440

(Устройство : LH-T6440D,

говорители : LHS-T6440T, LHS-T6440C,
LHS-T6440W)



Преди свързване, експлоатиране, или регулировка на това изделие, моля прочетете внимателно и изцяло тази брошура с инструкции.

P/N: 3834RH0026A

Предохранителни мерки



ВНИМАНИЕ

РИСК ОТ ЕЛЕКТРИЧЕСКИ
УДАР. НЕ ОТВАРЯЙ!



ВНИМАНИЕ: ЗА ДА НАМАЛИТЕ РИСКА ОТ ЕЛЕКТРИЧЕСКИ УДАР, НЕ СНЕМАЙТЕ КАПАКА (ИЛИ ГЪРБА). ОТВЪТРЕ НЯМА ОБСЛУЖВАЕМИ ОТ ПОЛЗВАТЕЛЯ ЧАСТИ. ОТНЕСЕТЕ ОБСЛУЖВАНЕТО ДО КВАЛИФИЦИРАН СЕРВИЗЕН ПЕРСОНАЛ.



Светкавицата със стрелка, вписана в равностраничен триъгълник, има за цел да предупреди потребителя за наличието на неизолирано опасно напрежение в рамките на корпуса на изделието, което може да е достатъчно голямо, за да създаде риск от токов удар за хората.



Удивителният знак, вписан в равностраничен триъгълник, има за цел да предупреди потребителя за наличието на важни за работа и поддръжка (обслужване) инструкции в съпровождащата уредбата литература.

ПРЕДУПРЕЖДЕНИЕ: ЗА ДА НАМАЛИТЕ РИСКА ОТ ПОЖАР ИЛИ ТОКОВ УДАР, НЕ ИЗЛАГАЙТЕ ТОЗИ УРЕД НА ДЪЖД ИЛИ ВЛАГА.

ПРЕДУПРЕЖДЕНИЕ: Не инсталирайте това оборудване в ограничено пространство, като например шкаф за книги или подобен възел.

CLASS 1 LASER PRODUCT
KLASSE 1 LASER PRODUKT
LUOKAN 1 LASER LAITE
KLASS 1 LASER APPARAT
CLASSE 1 PRODUIT LASER

ВНИМАНИЕ:

Този приемател за Цифров Видео Диск (DVD) използва Лазерна система.

За да осигурите подходяща употреба на това изделие, моля внимателно прочетете това ръководство на притежателя и го запазете за бъдеща справка, щом уредбата изисква поддръжка, свържете се с упълномощен сервиз – за разположението му вижте сервизна процедура.

Използване органи за управление, настройки или изпълняването на процедури различни от онези, които са специфицирани тук по-нататък, може да завърши с излагане на опасно излъчване.

За да предотвратите директно излагане на въздействието на лазерния лъч, не се опитвайте да отворите кожуха. Когато е отворен, е видимо лазерно излъчване. **НЕ ГЛЕДАЙТЕ ВТОРАЧЕНО В ЛЪЧА.**

ПРЕДУПРЕЖДЕНИЕ: Апаратурата не трябва да бъде излагана на въздействието на вода, окапване или оплискване и върху нея не трябва да бъдат поставяни каквито и да са обекти запълнени с течности, такива като вази.



Това изделие е изработено в съгласие с изискванията за радиосмущения на Директиви 89/336/ЕЕС, 93/68/ЕЕС и 73/23/ЕЕС на БЕС.



Забележки относно авторските права:

Забранено е от закона без разрешение да се копира, излъчва, показва по кабел, да се възпроизвежда пред публика, или да се дава под наем защитен с авторски права материал.

Това изделие е оборудвано с мерки за защита от копиране разработени от Macrovision. Върху някои дискове са записани сигнали за защита от копиране. Когато запишете тези дискове на видеомагнетофон, по време на възпроизвеждането ще се появи шум в картината.

Това изделие включва технология за защита на авторски права, която е защитена чрез определени патентни претенции в САЩ, и други авторски права за интелектуална собственост притежавани от Macrovision Corporation и други собственици на права. Използването на тази технология за защита на авторски права трябва да бъде оторизирано от Macrovision Corporation, и е замислена за използвания за домашно и други ограничени гледания, освен ако е другоаче оторизирано от Macrovision Corporation. Обратният инженеринг или разглобяване са забранени.

СЕРИЕН НОМЕР: Серийният номер се намира на гърба на тази уредба. Този номер е уникален за тази уредба, и не е наличен за други уредби. Тук можете да запишете исканата информация, и да запазите това ръководство като постоянен запис за Вашата покупка.

Модел №. _____

Сериен №. _____

Съдържание

ВЪВЕДЕНИЕ

Предохранителни мерки	2
Съдържание	3
Преди употреба	4-5
Пригодни за възпроизвеждане дискове	4
Предпазни мерки	5
Забележки относно дискове	5
Относно символите	5
Челен панел и прозорец на дисплея	6
Дистанционно управление	7
Заден панел	8

ЕЕНЕЕЕЕВАА

Връзки	9-13
Свързване към телевизор	9
Свързване към доставяно като опция оборудване	10
Свързване към външни уреди	11
Свързване на високоговорителна система	12
Позициониране на високоговорител	13
Преди експлоатация	14-19
Миниречник за режим Audio	
Stream & Surround	14
Режим на озвучаване Sound	14
Общо обяснение	15
Показания върху екрана	15-16
Първоначални настройки	17-19
• Първоначални настройки – Общо опериране	17
• Език	17
• Картина (Picture)	17
• Настройка на тонколониите	18
• Други	18
• Родителски контрол (Parental Control)	19

ЕКСПЛОАТАЦИЯ

Експлоатация с цифров видеодиск и видео компактдиск	20-23
Възпроизвеждане на цифров видеодиск и видео компактдиск	20
Общи отличителни черти	20
• Преместване към друго Заглавие (TITLE)	20
• Преместване към друг Раздел/Пътечка (CHAPTER/TRACK)	20
• Търсене (Search)	20
• Възпроизвеждане на кино-кадър и на кадър-по-кадър	21
• Бавно движение (Slow Motion)	21
• Повторение (Repeat)	21
• Повторение А-В (Repeat A-B)	21
• Търсене по време (Time Search)	21
• Триизмерен ефект "3D Surround"	21
• Обектив с променливо фокусно разстояние (Zoom)	22
• Търсене на маркер (Marker Search)	22
Специални възможности за цифрови видеодискове	22
• Заглавно меню (Title Menu)	22
• Дисково меню (Disc Menu)	22
• Ъгъл на камерата (Camera Angle)	22
• Променяне на аудио-езика	22
• Сменяне на аудио канала	22
• Субтитри (Subtitles)	22
DVD аудиодискове	23
• Прехвърляне към друга ГРУПА	23
• Показване на друга СТРАНИЦА	23



Експлоатация с аудио компактдиск и диск с MP3/WMA

Възпроизвеждане от аудио компактдиск и диск с MP3/WMA	24
Бележки за записите в MP3/WMA формат	24
• Пауза (Pause)	25
• Преместване към друга пътечка	25
• Повтаряне на Пътечка / Всичко / Изключване (Track / All / Off)	25
• Търсене	25
• Повторение А-В (Repeat A-B)	25
• Триизмерен ефект "3D Surround"	25
• Сменяне на аудио канала	25
Експлоатация с JPEG диск	26
Разглеждане на изображения от JPEG диск	26
• Придвижване към друг файл	26
• Неподвижна картина	26
• За да покажете огледален образ на картината	26
• За да завъртите картината	26
• Бележки за записите в JPEG формат	26
Програмирано възпроизвеждане	27
Програмирано възпроизвеждане с аудио компактдиск и MP3/WMA-диск	27
Програмирано възпроизвеждане с видео компактдиск	27
Настройка на тонколониите	28
Допълнителна информация	28
Запомняване на последното състояние	28
Избор на система	28
Експлоатация с радио	29-30
Предварително задаване на радиостанциите	29
Слушане на радиото	29
Работа с RDS	30
Търсене на програма (PTY)	30
Други функции	31
Настройка на таймер за заспиване (Sleep Timer)	31
Dimmer	31
Заглушаване (Mute)	31
Използване на букса за слушалки (Headphone Jack)	31
Избор на вход за външен източник	31

СПРАВКИ

Списък с кодове за езици	32
Списък с кодове за страни	33
Откриване и отстраняване на неизправности	34-35
Спецификация	36

Относно символите за инструкции

-  Отбелязва опасности, които е вероятно да причинят вреда на самата уредба, или друга материална щета.
-  Отбелязва специални експлоатационни отличителни черти за тази уредба.
-  Отбелязва полезни съвети и подсказвания за улесняване на задачата.

Изработено по лиценз от Лаборатории Долби (Dolby Laboratories). "Dolby", "Pro Logic", и символът двойно-D са търговски марки на Dolby Laboratories. Поверителни непубликувани работи. Авторско право 1992-1997 Dolby Laboratories. Всички права запазени.

Изработено по лиценз на Digital Theater Systems, Inc. Патент на САЩ № 5,451,942 5,956,674, 5,974,380, 5,978,762 и други издадени, и предстоящи за издаване световни патенти. "DTS" и "DTS Digital Surround" са търговски марки на Digital Theater Systems, Inc. Авторско право 1996, 2000 Digital Theater Systems, Inc. Всички права запазени.

Преди употреба

Пригодни за възпроизвеждане дискове

	DVD видеодискове (8 cm / 12 cm disc)
	DVD аудиодискове (8 cm / 12 cm disc)
	Видео-компактдиск (VCD) (диск 8 cm / 12 cm)
	Аудио-компактдиск (CD) (диск 8 cm / 12 cm)

Освен това този уред може да възпроизвежда DVD-RW, DVD+RW, Kodak PICTURE CD, SVCD и CD-R или CD-RW, който съдържа аудио заглавия, MP3, WMA или JPEG файлове.



Забележки

- В зависимост от състоянията на записващото оборудване или на самия компактдиск (или DVD-RW, DVD+RW), някои компактдискове тип CD-R/RW (или DVD-RW, DVD+RW) не могат да бъдат възпроизведени върху уредбата.
- Не прикрепвайте каквито и да са клейма или етикети към която и да е страна (маркираната страна или записаната страна) на диск.
- Не използвайте неправилно оформени компактдискове (като например оформени като сърце, или осмоъгълни). Това може да завърши с неизправности.



Забележки относно цифрови видеодискове (DVD) и видео компактдискове

Някои операции по възпроизвеждане на цифрови видеодискове и видео компактдискове могат да бъдат преднамерено фиксирани от разработчиците на софтуер. Тъй като тази уредба възпроизвежда цифрови видеодискове и видео компактдискове съгласно проектирано от разработчика на софтуера съдържание на диска, някои отличителни черти на възпроизвеждането от уредбата може да не са достъпни, или може да бъдат добавени други функции. Отнесете се също и към инструкциите, доставени с цифровите видеодискове и видео компактдисковете. Някои направени за бизнес-цели цифрови в

Регионален код за приемника за цифров видеодиск и за цифрови видеодискове

Този приемник за цифров видеодиск е конструиран и изработен за възпроизвеждане на DVD-софтуер кодиран за регион "2". Регионалният код върху етикетите на някои цифрови DVD/CD приемника сочи кой тип приемник за цифров видеодиск може да възпроизвежда тези дискове. Тази уредба може да възпроизвежда само цифрови видеодискове (DVD) маркирани с "2" или "ALL" (всички). Ако се опитате да възпроизведете каквито и да са други дискове, върху телевизионния екран ще се появи съобщението "Check Regional Code" (Проверете регионалния код). Някои цифрови видеодискове (DVD) може да нямат етикет за регионален код, дори въпреки че тяхното възпроизвеждане е забранено чрез ограничения за площ.



Свързани с дискове термини

Заглавие (само при DVD видеодискове)

Основното съдържание на филма, или съпровождащо отличително съдържание, или допълнително отличително съдържание, или музикален албум. Всяко заглавие има присвоен справочен номер, позволяващ Ви лесно да определяте местоположението му.

Глава (само при DVD видеодискове)

Части от картина или музикално парче, които са по-малки от заглавията.

Едно заглавие е съставено от един или няколко раздела. Всяка раздел има присвоен номер, позволяващ Ви да определяте местоположението на раздела който желаете. В зависимост от диска, може да не са записани никакви раздели.

Група (само при DVD аудиодискове)

Основното аудиосъдържание или съдържание на съпровождащ филм, или съдържание на допълнителен филм, или музикален албум.

На всяка група е даден справочен номер, който ви дава възможност да я намерите лесно.

Писта (само при DVD аудиодискове, видео CD и аудио CD)

Части от картина или музикално парче върху видео-компактдиск или аудио-компактдиск. На всяка пътечка е присвоен номер, позволяващ Ви да определяте местоположението на пътечката която желаете.

Епизод (Scene)

Върху видео компактдиск с функции по управление на възпроизвеждането PBC (Playback control), движещите се картини и кинокадри са разделени на части, наричани "Епизоди". Всеки епизод се показва в меню-екрана и има присвоен номер, позволяващ Ви да определяте местоположението на епизода който желаете. Един епизод е съставен от една или няколко пътечки.

Типове видео компактдискове

Има два типа видео компактдискове:

Видео компактдискове оборудвани с функции по управление на възпроизвеждането PBC (Версия 2.0)

Функциите по управление на възпроизвеждането PBC позволяват да се взаимодейства със системата чрез менюта, чрез функции за търсене, или чрез други типични операции, подобни на тези при работа с компютър. Освен това, могат да бъдат възпроизведени кинокадри с висока разделителна способност, ако те са включени в диска.

Видео компактдискове необорудвани с функции по управление на възпроизвеждането PBC (Версия 1.1)

Експлоатирани по същия начин както аудио-компактдисковете, тези дискове позволяват възпроизвеждане на видео-картини, както и на озвучаване, но те не са оборудвани с функции по управление на възпроизвеждането PBC.

Преди употреба (продължение)

Предпазни мерки

Манипулиране на уредбата

Когато превозвате уредбата

Оригиналният кашон за транспортиране и опаковъчни материали пристигат удобни за манипулиране. За максимална защита преопаковайте уредбата така, както е била първоначално опакована във фабриката.

Когато настройвате уредбата

Картината и звука от близкостоящ телевизор, видеомагнетофон или радио могат да бъдат изкривени по време на възпроизвеждане. В този случай позиционирайте уредбата настрана от телевизора, видео-магнетофона или радиото, или изключете уредбата след като снемете диска.

За да поддържате повърхността чиста

Не използвайте близо до уредбата летливи течности, такива като спрей за инсектициди. Не оставяйте гумени или пластмасови изделия в контакт с уредбата за дълъг период от време. Те ще оставят белези върху повърхността.

Почистване на уредбата

За да почистите шкафа

Използвайте мек и сух парцал. Ако повърхностите са изключително замърсени използвайте мек парцал, леко навлажнен с разтвор на мек перилен препарат. Не използвайте силни разтворители като например алкохол, бензин или разреждател, тъй като те могат да увредят повърхността на уредбата.

За да получите ясна картина

Приемникът за цифровия видеодиск е високо-технологично и прецизно устройство. Ако оптичните приемателни лещи и частите на дисковото задвижване са замърсени или износени, качеството на картината ще бъде влошено. След всеки 1,000 часа на употреба се препоръчва регулярна инспекция и поддръжка. (Това зависи от средата на експлоатация.)

За подробности ако обичате се свържете се с най-близкия Ви търговец.

Забележки относно дискове

Манипулиране на дискове

Не докосвайте възпроизвеждащата страна на диска. Дръжте диска за ръбовете, така че пръстите Ви да не докосват повърхността му.

Не залепвайте хартия или лепенки върху диска.

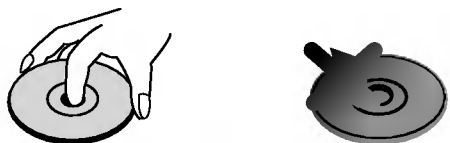

Съхраняване на дискове

След възпроизвеждане, съхранете диска в кутията му. Не излагайте диска на пряка слънчева светлина или източници на топлина, не го оставяйте в изложена на пряка слънчева светлина паркирана кола, тъй като вътре в колата може да има значително нарастване на температурата.

Почистване на дискове

Отпечатъци от пръсти и прах върху диска могат да причинят лошо качество на картината и изкривяване на звука. Преди възпроизвеждане почистете диска с чист парцал. Изтривайте диска от центъра навън.

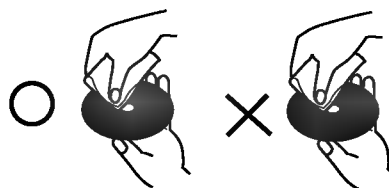

Не използвайте силни разтворители като например алкохол, бензин, разреждател, налични в търговската мрежа чистещи препарати, или анти-статичен спрей предназначен за по-стари винилови записи.









Относно символите

Относно показването на символа

По време на експлоатация може да се появи върху екрана на телевизора символа "". Тази икона означава че функцията, изложена в това ръководство на собственика, не е налична върху този специфичен цифров видеодиск DVD.

Относно дисковите символи за инструкции

Секция, в чиито заглавие има един от следните символи, е приложима само за диска, представен със символа.

-  DVD видеодискове
-  DVD аудиодискове
-  Видео компактдискове с функции по управление на възпроизвеждането PBC
-  Видео компактдискове без функции по управление на възпроизвеждането PBC
-  Аудио компактдискове
-  Дискове с MP3
-  WMA диск
-  Дискове с JPEG

Челен панел и прозорец на дисплея

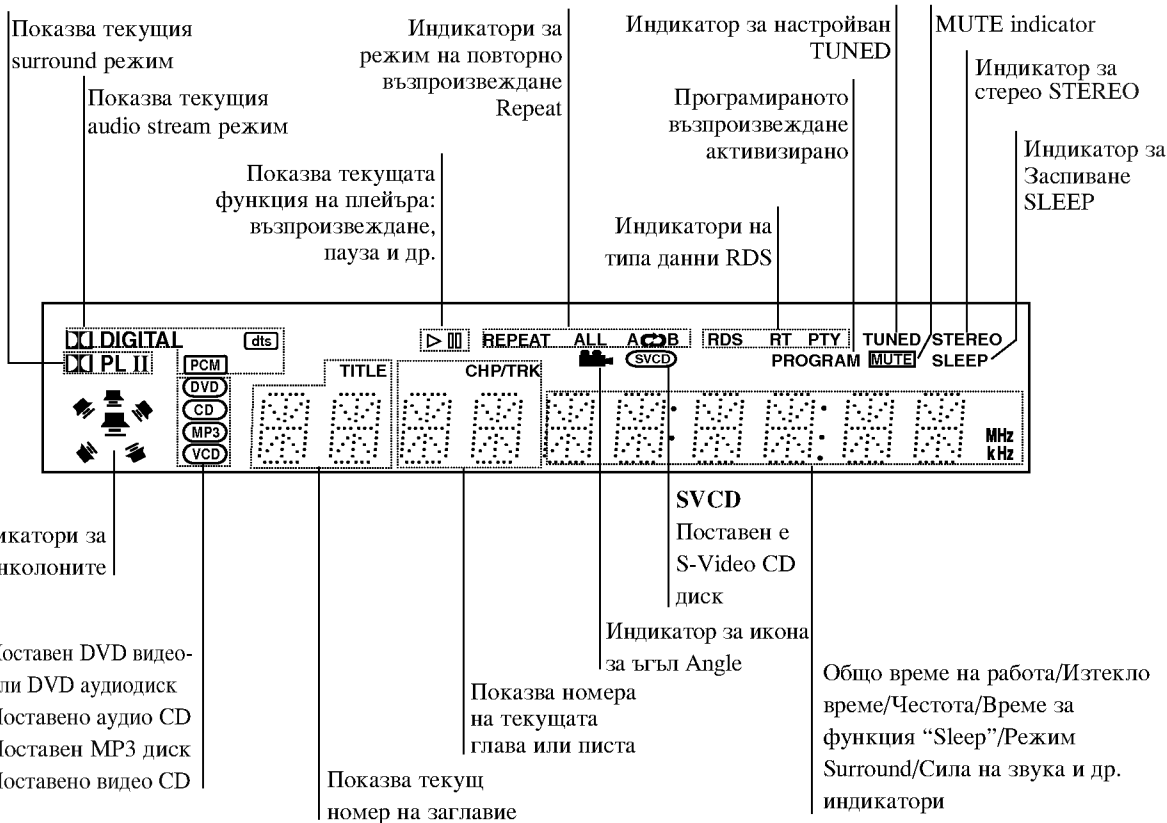
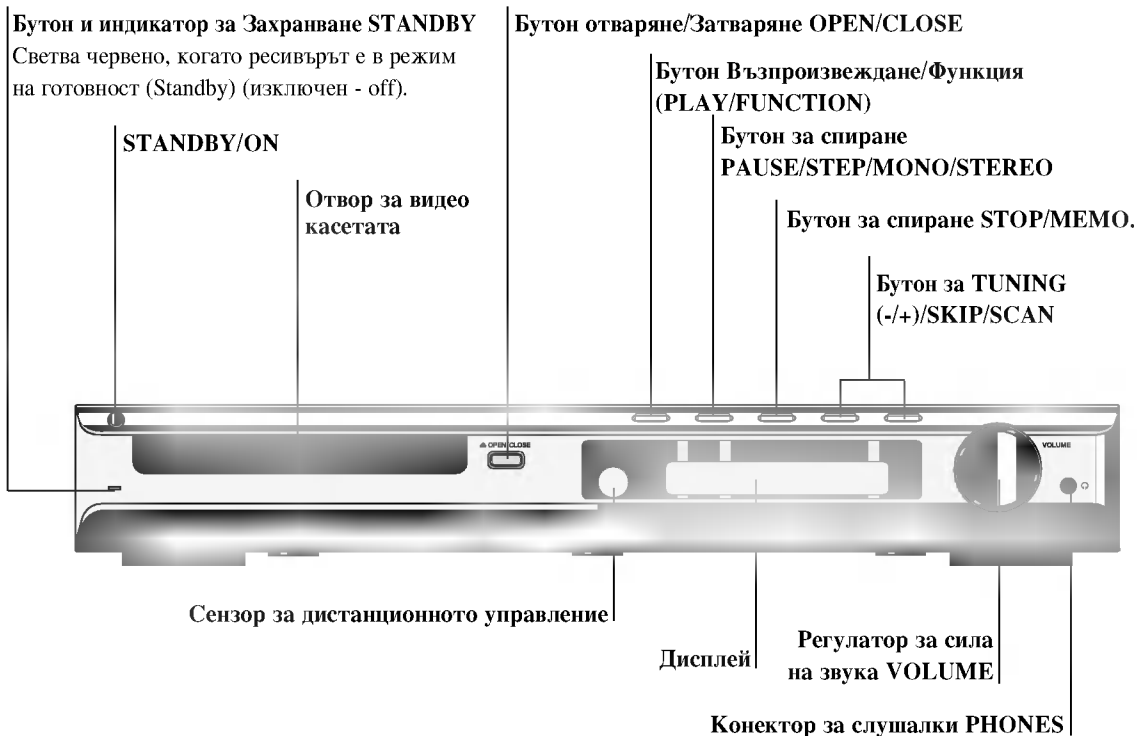

Дистанционно управление

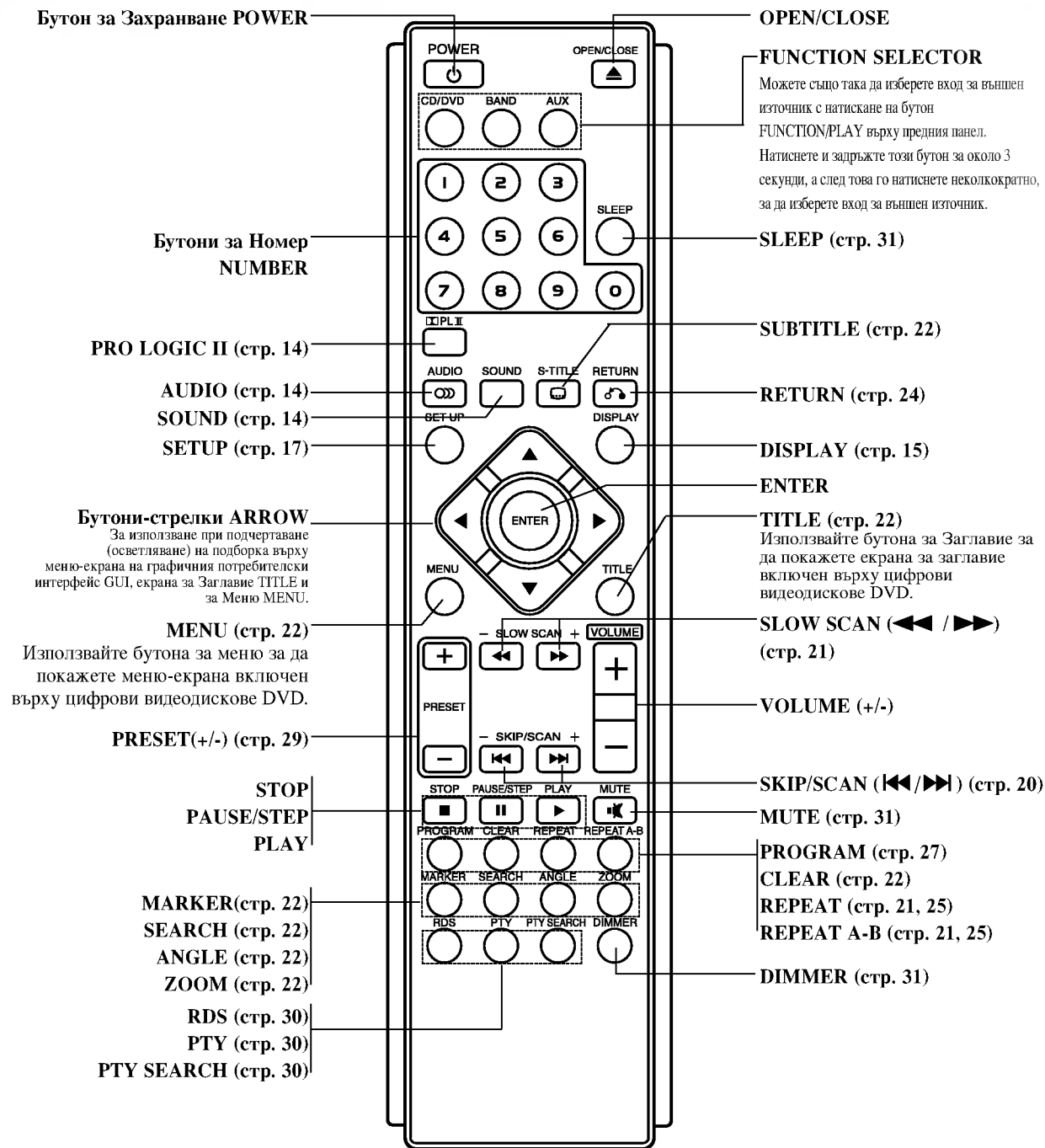

Обсег на действие на дистанционното управление

Насочете дистанционното управление към дистанционния сензор и натиснете бутоните.

- **Разстояние:** Около 23 фута (около 7 метра) от челото на дистанционния датчик
- **Ъгъл:** Около 30° във всяка посока от челото на дистанционния сензор

Поставяне батерия на дистанционното управление

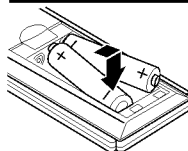

Свалете капачка на батерията върху гърба на дистанционното управление и вкарайте две батерии тип R03 (размер AAA) с правилно насочени + и -.

⚠ ПРЕДУПРЕЖДЕНИЕ

Не смесвайте стари и нови батерии. Никога не смесвайте различни типове батерии (стандартни, алкални, и т.н.).

Заден панел

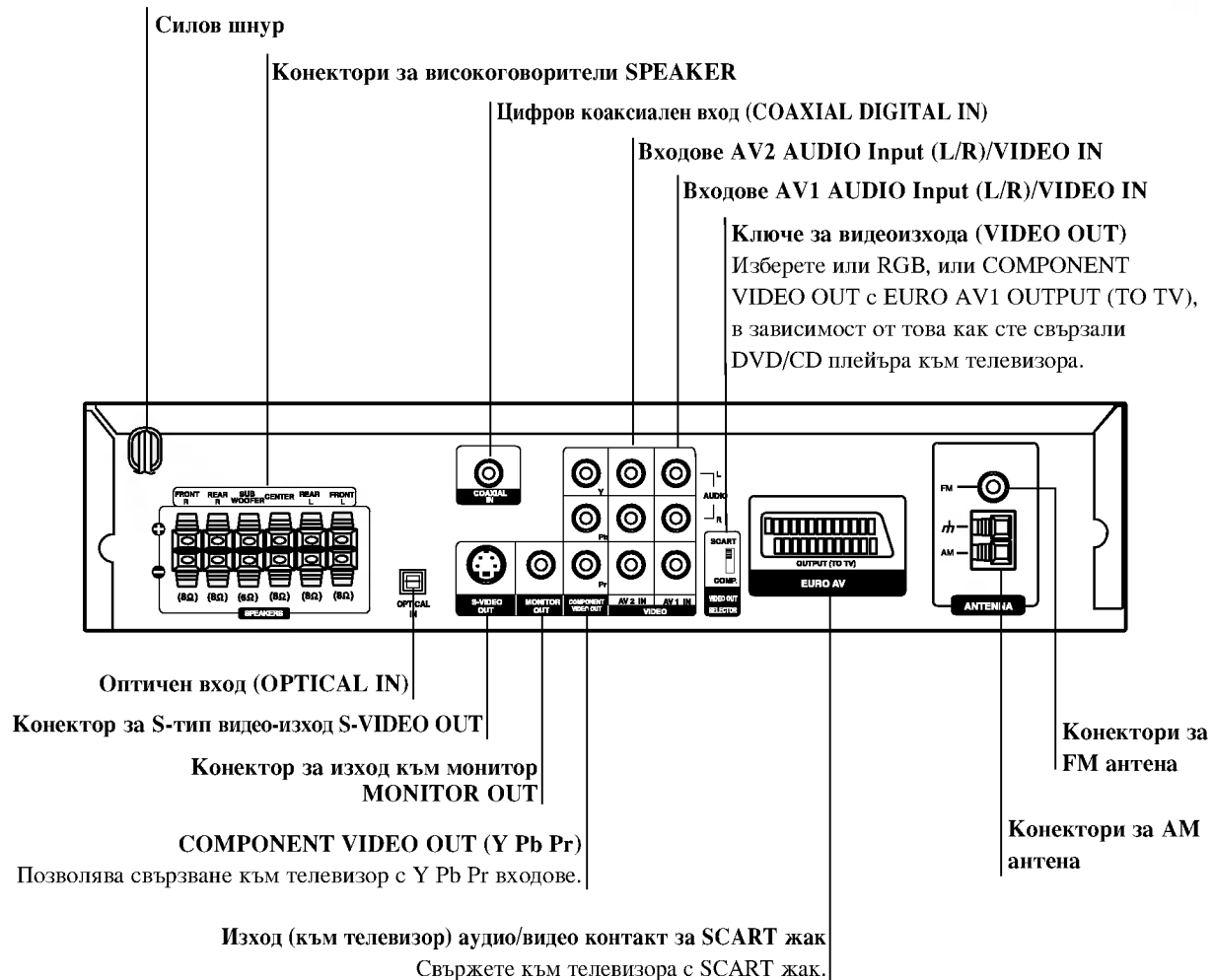

Не докосвайте вътрешните щифтове на буксите върху задния панел. Електростатичният разряд може да причини постоянна повреда на уредбата.

Връзки

Свързване към телевизор

- В зависимост от капацитетните способности на Вашето съществуващо оборудване, направете едно от следните свързвания.
- Когато използвате изходите COMPONENT VIDEO OUT, поставете ключето VIDEO OUTPUT в положение COMPONENT. Когато използвате SCART куплунг, поставете ключето VIDEO OUTPUT в положение SCART.

Полезни съвети

- В зависимост от Вашия телевизор и оборудването, което искате да свържете, има различни начини по които можете да свържете възпроизвеждащото устройство. Използвайте един от описаните по-долу начини за свързване.
- Моля, за да направите най-добрите свързвания, според необходимостта се отнесете за справка към ръководствата за Вашия телевизор, видеокасетофон, стерео-система или други устройства.

ПРЕДУПРЕЖДЕНИЕ

- Уверете се че приемникът за цифрови видеодискове DVD/CD е свързан директно към телевизора. Изберете правилния AV вход на вашия телевизор.
- Не свързвайте Вашия приемник за цифрови видео дискове DVD/CD към телевизор през Вашия видеокасетофон. Картината от цифровия видеодиск може да бъде изкривена от системата за защита от копиране.

S-тип видео-връзка

Свържете буксата за S-тип видео-изход S-VIDEO OUT на приемника за цифрови видеодискове DVD/CD към S-Video в буска на телевизора използвайки доставения като опция S-видеокабел (S).

Видеовръзка

Свържете буксата за изход към монитор (MONITOR OUT) на приемника за цифрови видеодискове DVD към телевизора, в буска на телевизора, използвайки доставения видеокабел (V).

Свързване от типа Component Video (ColorStream®)

Свържете изходните гнезда COMPONENT VIDEO OUT на DVD плейъра към съответните входни гнезда на телевизора посредством Y Pb Pr кабела (C).

Свързване със SCART жак

Свържете изхода OUTPUT (TO TV) EURO AV на DVD/CD приемника към съответния вход на телевизора, като използвате SCART кабел (T).

Връзка от типа Progressive Scan (ColorStream® pro)

- Ако Вашият телевизор е с висока разделителна способност или “digital ready”, можете да се възползвате от системата “прогресивно сканиране” на DVD плейъра за изходен видеосигнал с възможно най-голямата разделителна способност.
- Ако Вашият телевизор не приема сигнал във формат Progressive Scan, картината ще се появи разбъркана, ако включите към изходния сигнал на Progressive Scan от DVD плейъра.

Свържете видеоизхода COMPONENT VIDEO OUT на DVD плейъра към съответните гнезда на телевизора посредством допълнително закупен Y Pb Pr кабел (C).

Забележки

- Настройте системата Progressive на “On” (включено) в менюто за настройки за “progressive” сигнала, вижте стр. 17.

Гръб на телевизор

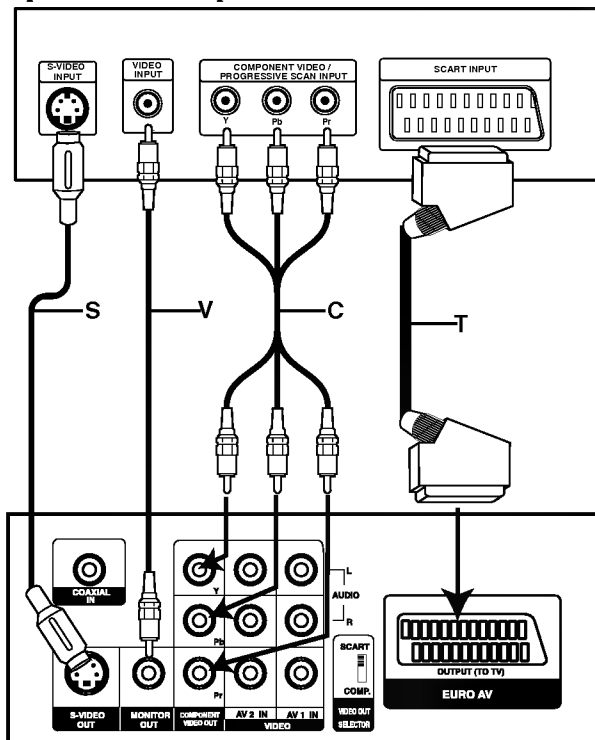

Заден панел на DVD/CD ресивъра

Връзки (Continued)

Свързване към доставяно като опция оборудване

- 1 Свържете видеокасетофон към изходите AV 1.
- 2 Свържете допълнителен видеокасетофон към изходите AV 2.
- 3 Свържете оптичен изход на DVD плеър (или цифров уред и т.н.) към входа OPTICAL IN.
- 4 Свържете коаксиален изход за DVD плеър (или цифров уред и т.н.) към цифровия коаксиален вход (COAXIAL DIGITAL IN).

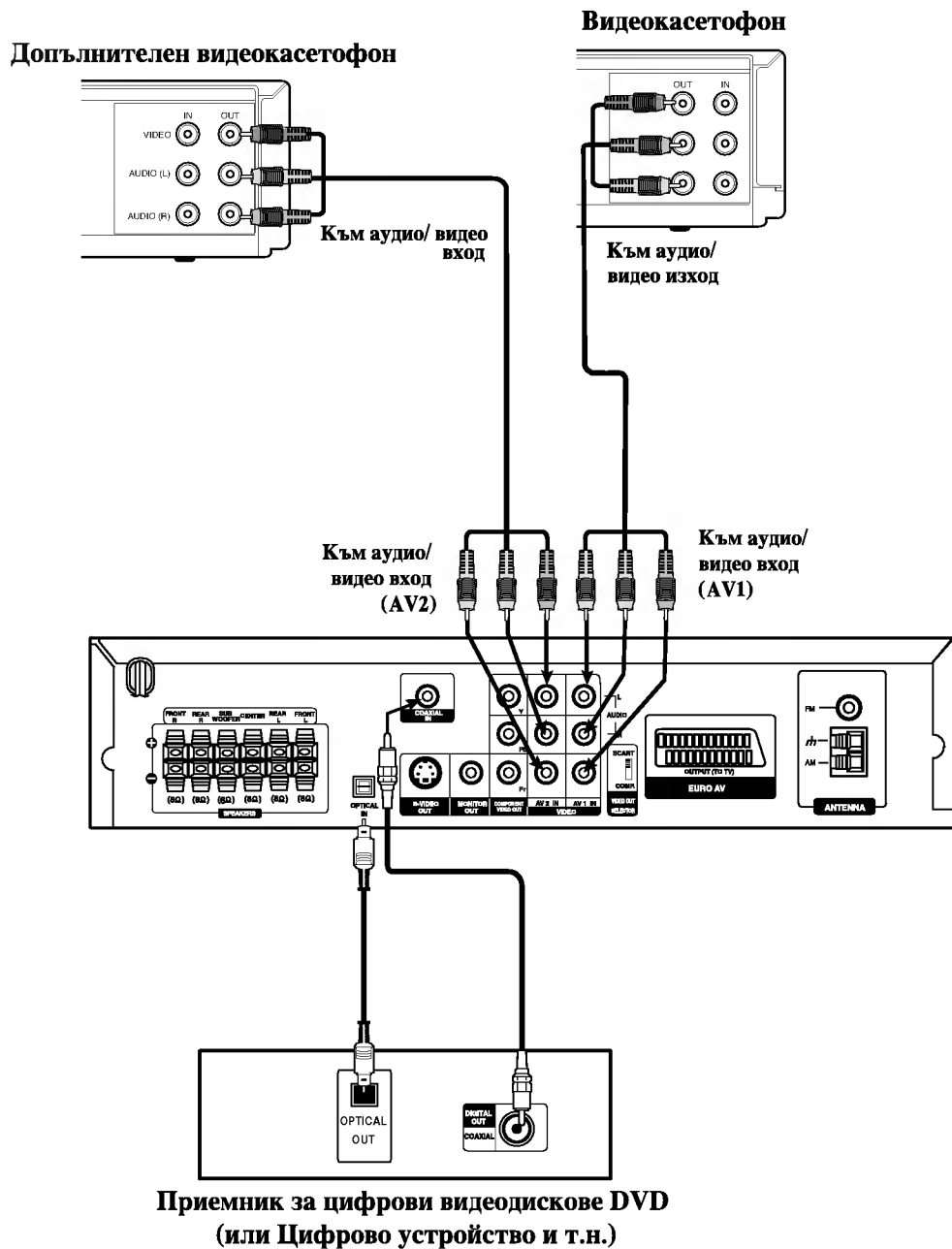

Забележки

- Ако аудио-формата на цифровите изходи не съответства на капацитетните възможности на Вашия приемник, приемникът ще издава силен и изкривен звук, или изобщо няма да дава никакъв звук.

Връзки

Свързване на антената

Свържете доставените антени за честотно/амплитудно модулиран сигнал FM/AM за слушане на радиото.

- Свържете рамковата антена за амплитудно (AM) модулиран сигнал към конектора за AM-антена.
- Свържете FM проводникова антена към антенен конектор FM.

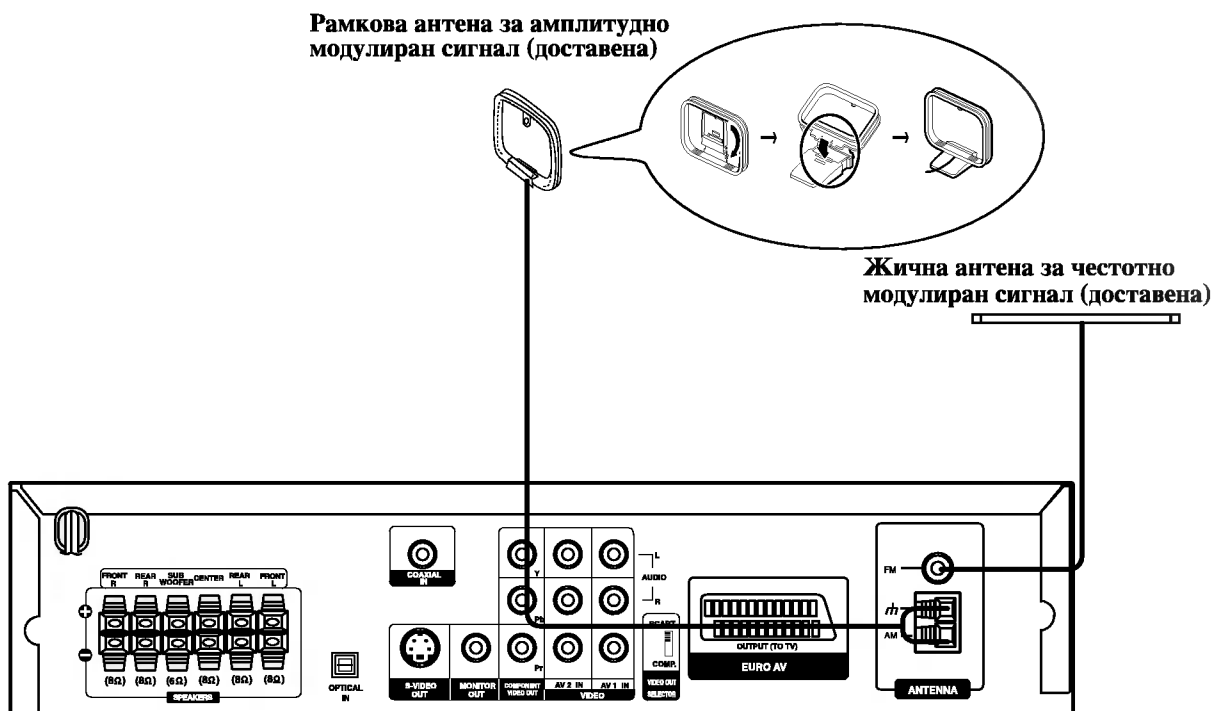

Забележки

- За да предотвратите шумов резонанс, дръжте рамковата AM-антена встрани от приемника за цифрови видеодискове DVD/CD и от други компоненти.
- Не забравяйте напълно да разтеглите жичната FM-антена.
- След свързване на жичната FM-антена я дръжте доколкото е възможно хоризонтално.

Връзки (Продължение)

Свързване на високоговорителна система

Свържете високоговорителите използвайки доставените шнури за високоговорители чрез напасване цветовете на клемите и онези на шнурувете.

За да получите възможно най-доброто звуково обкръжение, регулирайте параметрите на високоговорителите (разстояние, ниво и т.н.).

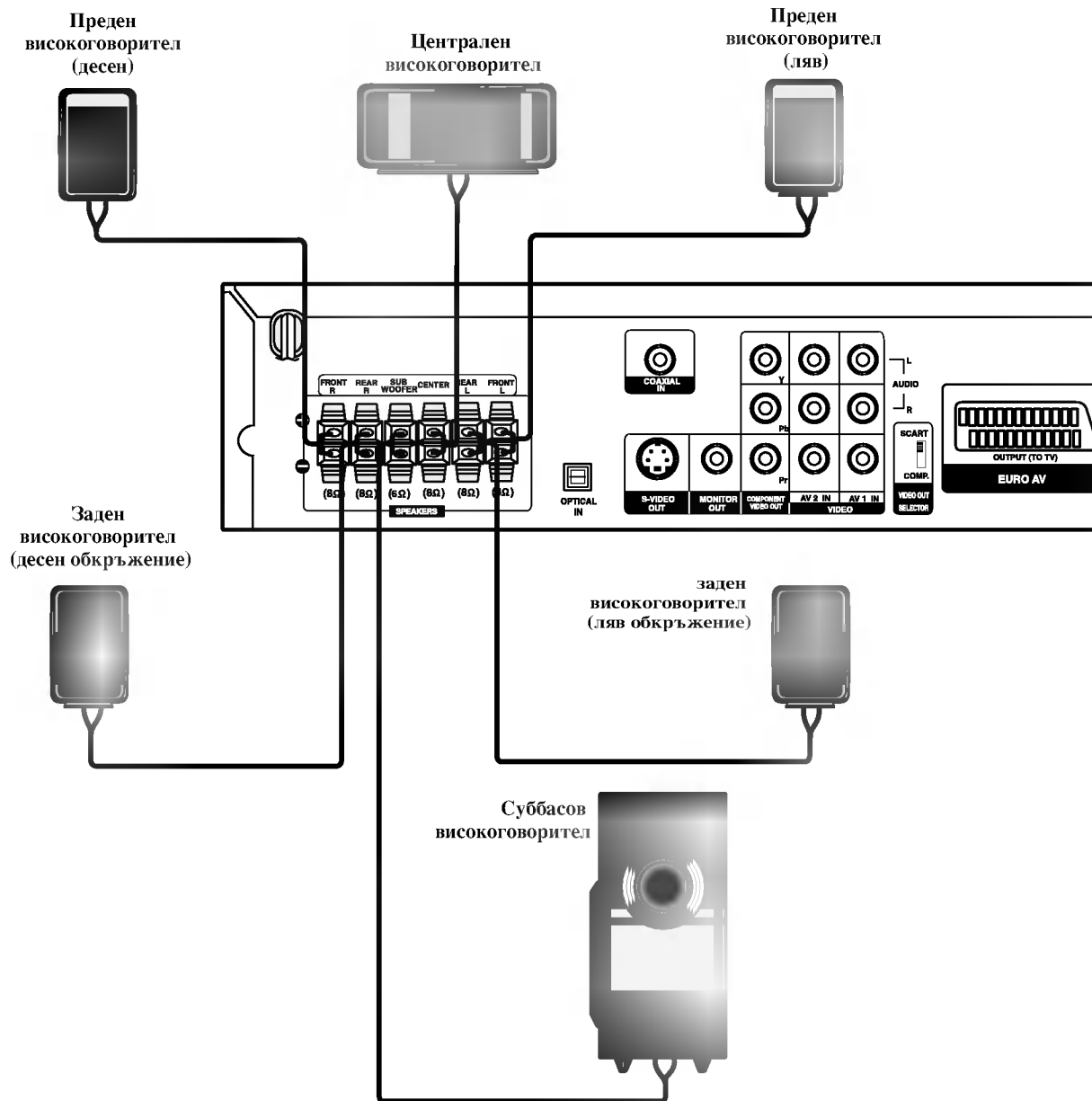

N Забележки

- Не забравяйте да съчетаете шнура на високоговорителя към подходящата клемка върху компонентите: + към +, и – към –. Ако шнурувете се обърнат, озвучаването ще бъде изкривено и ще липсва баса.
- Ако използвате предни високоговорители с ниска максимална входна мощност, внимателно регулирайте силата на звука за да избегнете прекомерно развивана мощност върху високоговорителите.
- Не разглобявайте предния капак на доставения високоговорител.

Връзки (Продължение)

Позициониране на високоговорител

В случай на нормално положение, използвайте 6-те високоговорителя (2 предни високоговорителя, централен високоговорител, 2 задни високоговорителя, и суббасов високоговорител).

Ако искате да възпроизведате превъзходен басов звук, DTS цифрово обкръжение, или Dolby Digital обкръжение, трябва да свържете суббасов високоговорител.

- **Предни високоговорители**

Настройте високоговорителите на еднакво разстояние в зависимост от позицията, от която ще слушате. И чрез позиция на слушане поставяща интервала между високоговорителите на 45 градуса.

- **Централен високоговорител**

Идеално е щото централните и предните високоговорители да са на една и съща височина. Но обикновено ги разполагайте под или над телевизора.

- **Задни високоговорители**

Поставете левия и десния високоговорители зад зоната на слушане. Тези високоговорители възпроизвеждат необходимите за съраунда звук и атмосфера. За най-добри резултати не инсталирайте задните високоговорители твърде далеч зад зоната на слушане, и ги инсталирайте на, или над нивото на ушите на слушателите. Също така е ефикасно да се насочат задните високоговорители по посока на стена или таван, за допълнително разпръскване на звука.

За стая с малки размери, ако слушателите са близо до задната и стена, настройте задните високоговорители един срещу друг и на разстояние 60-90 см над нивото на слушателите.

- **Суббасов високоговорител**

Това може да се разположи на всяко едно място отпред.

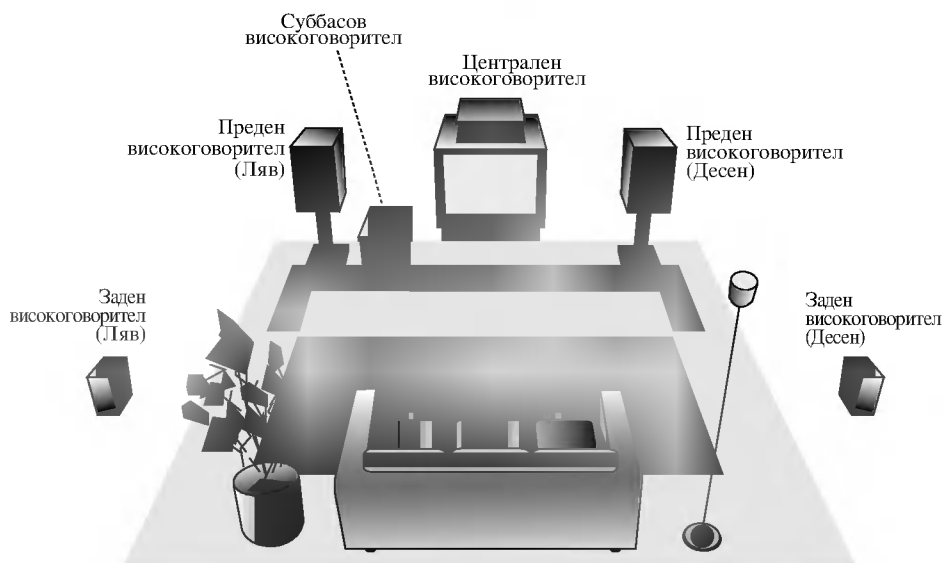

Пример за позициониране на говорители

Преди експлоатация

Миниречник за режим Audio Stream & Surround

DTS

Позволява Ви да се наслаждавате на 5.1 (или 6) цифрови канала на висококачествено цифрово аудио от източници на DTS-програми носещи търговската марка, като например дискове, цифрови видеодискове DVD и компактдискове, и т.н. DTS Digital Surround осигурява до 6 канала автентично аудио (което означава идентично на оригиналните мастер-носители), и дава като резултат изключителна чистота открай докрай на истинско 360-градусово звуково поле. Терминът DTS е търговска марка на DTS Technology, LLC. Фабрикуван по лиценз от DTS Technology, LLC.

DIGITAL

Обкръжаващият (съраунд) Dolby Digital формат Ви позволява да се наслаждавате на до 5.1 канала цифрово обкръжаващо озвучаване от източник на Долби Диджитал-програма. Ако възпроизвеждате цифрови видеодискове с маркировка "Dolby Digital", можете да се наслаждавате дори и на по-добро качество на звука, на по-голяма пространствена точност, и на подобрен динамичен диапазон.

PRO LOGIC

Използвайте този режим, когато пускате филм или използвате канал Dolby Digital 2, означен с . Този режим осигурява ефект на присъствие в кинотеатър или концерт на живо - ефект с такава интензивност, каквато може да се получи само чрез DOLBY PRO LOGIC SURROUND. Ефектът от движението на звуковия образ напред/назад/наляво/надясно, както и чувството за фиксирана позиция на звуковия образ е много по-ясно и динамично от преди.

PRO LOGIC (II)

Dolby Pro Logic II създава от дву-канални източници пет изходни канала с пълна ширина на честотната лента. Това се прави използвайки авангарден матричен съраунд-детектор с висока чистота, който извлича пространствените свойства на оригиналния запис без добавяне на каквито и да са нови звукове или тонални окраски.

Режим за филм MOVIE:

Режимът за филми (Movie) е за употреба със стерео-телевизионни представления и с всички програми закодирани в Dolby Surround. Резултатът е усилена насоченост на звуковото поле, което достига качеството на цифров 5.1-канален звук.

Режим за музика MUSIC:

Режимът за музика (Music) е за използване с всякакви записи на стерео музика, и осигурява широко и дълбоко звуково пространство.

Матричен режим MATRIX:

Матричният режим е същият като музикалния режим Music, с изключение на това че логиката за насочено усиливане е изключена. Може да бъде използван за да усилива моно-сигнали правейки ги "по-големи". Матричният режим може да намери употреба също и при автомобилни системи, където колебанията от лошо приемане на FM-стерео понякога може да причинят смущаване на съраунд-сигналите от логичния декодер. Окончателното "лекарство" за лош прием на FM-стерео може просто да бъде да се превключи звука на моно.

3D SURROUND

Този уред произвежда триизмерен ефект "3D Surround" с помощта на технологията "3D Surround", която симулира многоканално възпроизвеждане от две конвенционални стереотонколони вместо от пет или повече тонколони, необходими по правило за слушане на многоканално аудио в домашно кино. Тази функция работи с дискове DVD с аудиописти, кодирани с Dolby Pro Logic и Dolby Digital.

БАЙПАС

Софтуер с многоканален съраунд аудиосигнал се възпроизвежда в съответствие с начина, по който е записан.

Режим на озвучаване Sound

Вие можете да се наслаждавате на обкръжаващо (съраунд) озвучаване просто чрез подбиране на едно от предварително програмираните полета на озвучаване съгласно програмата, която желаете да слушате.

A) С натискане на бутон SOUND MODE

При всяко натискане на бутон SOUND MODE звуковият режим се сменя в следната последователност:

PRO LOGIC → PLII MOVIE → PLII MUSIC →
PLII MATRIX → ROCK → POP → LIVE → DANCE →
TECHNO → CLASSIC → SOFT → 3D SURROUND → BYPASS ...



Съвети

- ROCK: Възпроизвежда акустиката на рокмузика.
- POP: Възпроизвежда акустиката на попмузика.
- LIVE: Възпроизвежда акустиката на концертна зала с 300 места.
- DANCE: Възпроизвежда акустиката на танцова музика.
- TECHNO: Възпроизвежда акустиката на техномузика.
- CLASSIC: Възпроизвежда акустиката на оркестрова музика.
- SOFT: Идеално звучене с мека акустика.

B) С натискане на бутон

Всеки път когато натиснете бутона за режим на озвучаване , режимът на озвучаване се променя в следната последователност;

PRO LOGIC → PLII MOVIE → PLII MUSIC →
PLII MATRIX → BYPASS ...





(Тази функция е възможна само в двуканален режим)

Когато е вкаран цифров видеодиск DVD.



Можете да промените режима на озвучаване на цифров видеодиск (Dolby Digital, DTS, PRO LOGIC, и т.н.) чрез натискане по време на възпроизвеждане на бутона за аудио AUDIO върху дистанционното управление.

Въпреки че съдържанията на цифровите видеодискове се различават от диск до диск, следващото обяснява базисното действие когато се използва тази отличителна черта.

Всеки път, когато натиснете бутона за аудио AUDIO, режимът на озвучаване на цифров видеодиск се променя както в следната последователност;

 →  →  → 

За ваша справка

- DVD-приемникът запазва последните настройки за всеки източник поотделно.
- Можете да идентифицирате формата на кодиране на програмиращия софтуер чрез разглеждане на неговата опаковка.
 - Dolby Digital-дискете са маркирани с  логото.
 - Кодирани те с Dolby Surround програми са маркирани с  логото.
 - DTS Digital Surround-дискете са маркирани с DTS.



Забележка

- Когато използвате слушалки, звуковият режим е неприложим.

Преди експлоатация (Продължение)

Общо обяснение

Това ръководство дава основните инструкции за експлоатиране на Приемника за цифров видеодиск. Някои цифрови видеодискове изискват специално експлоатиране, или по време на възпроизвеждане позволяват само ограничено опериране. Когато това настъпи, върху екрана на телевизора се появява символа , сочещ че операцията не е разрешена от приемника за цифрови DVD/CD приемника, или че не е налична на диска.









Показания върху екрана

Статуса на общото възпроизвеждане може да бъде показан върху екрана на телевизора. Някои неща могат да бъдат променяни от менюто.

Оперирание на показание върху екрана







- 1** По време на възпроизвеждане натиснете бутона **DISPLAY**.
- 2** Натискайте бутони **▲/▼** за да подобрете артикул. Подбраният артикул ще бъде подчертан (осветлен).
- 3** Натискайте бутони **◀▶** за промените настройката на артикул. Бутоните с цифри също могат да бъдат използвани за задаване на цифри (напр. номер на заглавие). За някои, за да изпълните настройката функции натиснете бутона за въвеждане **ENTER**.

Икони в полето за временна обратна връзка

-  Повтаря Заглавие
-  Повтаря раздел
-  Повтори група (само при DVD аудиодискове)
-  Повтаря пътечка (само за видео компактдискове без функция за управление на възпроизвеждането PBC)
-  Повтаря всички пътечки (само за видео компактдискове без функция за управление на възпроизвеждането PBC)
-  Повтаря A-B
-  Повтаряне изключено
-  Възстановява възпроизвеждане от това място
-  Действие забранено, или неналично (недостъпно)







Забележки



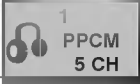

- Някои дискове може да не осигуряват всичките възможности от показания отдолу пример за показание върху екрана.
- Ако за 10 секунди не се натисне никакъв бутон, показанието върху екрана изчезва.

Артикули	Функция (Натискайте бутони ▲/▼ за да подобрете желан артикул)	Метод на подбиране
Номер заглавие	 1 / 3 Показва текущия номер на заглавието и сумарния брой заглавия, и прескача към желан номер заглавие.	Бутони ◀ / ▶ , или Цифров бутон, бутон за въвеждане ENTER
Номер раздел	 Показва текущия номер на раздела и сумарния брой раздели, и прескача към желан номер раздел.	Бутони ◀ / ▶ , или Цифров бутон за въвеждане ENTER , бутон за прескачане SKIP
Търсене по време	 0:20:09 Показва изтеклото време на възпроизвеждане, и търси мястото директно чрез изтеклото време.	Цифров бутон, бутон за въвеждане ENTER
Аудио-език и режим цифров аудио-изход	 1 ENG 5.1 CH Показва текущия език на аудио-съпровода, метода за кодиране и номера на канала, и променя настройката.	◀ / ▶ , или AUDIO
Език на субтитри	 Показва текущия език за субтитрите, и променя настройката.	◀ / ▶ , или SUBTITLE
Ъгъл	 Показва текущия номер на ъгъла и общия брой ъгли, и сменя номера на ъгъла.	◀ / ▶ , или ANGLE
Звук	 BYPASS Показва текущия звуков режим и променя настройката.	◀ / ▶ , или SOUND

Преди експлоатация (Продължение)

Показания върху екрана (Продължение)

Елементи	Функция (Натиснете ▲/▼ за избор на елемент)	Метод на избор
Номер на група	 Показва номера на текущата група и общия брой групи, и прескача до желания номер на група.	◀ / ▶, или или цифри, ENTER
Номер на писта	 Показва номера на текущата писта и общия брой писти, и прескача до желания номер на писта.	◀ / ▶, или или цифри, ENTER
Търсене по време	 Показва изтеклото време на възпроизвеждане. (Само на дисплея)	-
Режим на DVD аудиоизход	 Показва текущия метод на кодиране и номера на канала, и променя настройката.	◀ / ▶, или AUDIO
Език на субтитрите	 Показва текущия език на субтитрите и променя настройката.	◀ / ▶, или SUBTITLE
Страница (или ъгъл)	 Показва номера на текущата страница (или ъгъл) и общия брой страници (ъгли), и променя номера на страницата (или ъгъла). или 	◀ / ▶, или ANGLE

Артикули	Функция (Натискайте бутони ▲/▼ за да подберете желан артикул)	Метод на подбиране
Номер пътечка	 Показва текущия номер на пътечката, сумарния брой пътечки и режим включени функции по управление на възпроизвеждане PBC Op, и към желания номер пътечка.	Бутони ◀ / ▶, или Цифров бутон, бутон за въвеждане, ENTER
Време	 Показва изтеклото време на възпроизвеждане (само на дисплея)	-
Аудио-канал	 Показва аудио-канала, и променя аудио-канала.	◀ / ▶, или AUDIO
Звук	 Показва текущия звуков режим и променя настройката.	◀ / ▶, или SOUND MODE

Преди експлоатация (Продължение)

Първоначални настройки

Можете да зададете Ваши собствени Лични предпочитания (Personal Preferences) върху устройството за възпроизвеждане.

Първоначални настройки – Общо опериране

1 Натиснете бутона за настройка SETUP.

Появява се менюто за настройка.

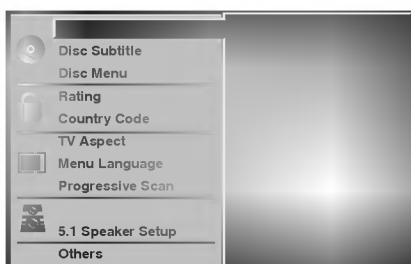

2 Натискайте бутони ▲/▼ за да подобрете желания артикул.

Екранът ще покаже текущата настройка за подбрания артикул, така както и алтернативна настройка(и).

3 Докато е избран желания артикул, натиснете бутон ►, след това бутони ▲/▼ за да подобрете желаната настройка.

4 Натиснете бутона за въвеждане ENTER за да потвърдите вашия подбор.

Някои артикули изискват допълнителни стъпки.

5 За да напуснете менюто за настройка натиснете бутона за настройка SETUP, за връщане RETURN, или за възпроизвеждане PLAY.

Език

Дисков език за цифров видеодиск

Подберете език за Меню (Menu), Аудио (Audio) и Субтитри (Subtitle) на диска.

Original : Подбран е зададеният за диска оригинален език.

Other : За да подобрете друг език, натиснете бутоните-цифри за да въведете съответстващия 4-разреден номер съгласно списъка с кодове за езици на страница 32. Ако въведете грешен код за език, натиснете бутона за изчистване CLEAR.

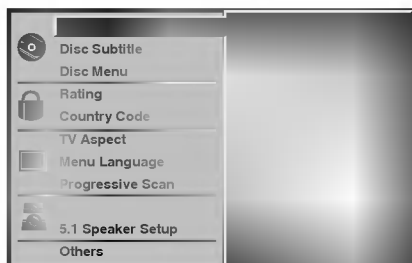

Език на менюто

Подберете език за менюто за настройка. Това е менюто което виждате когато натиснете бутона за Настройка SETUP.

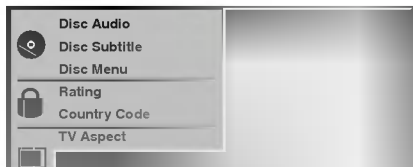

Картина (Picture)

Вид телевизор (TV Aspect)

4:3 Letterbox (пощенска кутия): Показва театрални изображения с маскиращи ивици над и под картината.

4:3 Panscan (панорамно сканиране): Подберете когато е свързан стандартен телевизор 4:3. Показва отрязани за да запълнят екрана на вашия телевизор картини. Окастрят се всичките страни на картината.

16:9 Wide (широк): Подберете когато е свързан телевизор широк 16:9.

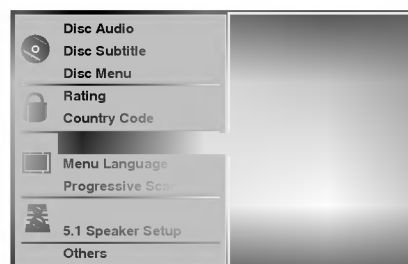

Progressive Scan

Системата Progressive Scan Video позволява най-високото качество на образа с по-малко трептения. Ако използвате изходите COMPONENT VIDEO OUT, но свързвате DVD/CD плейъра към стандартен (аналогов) телевизионен приемник, настройте системата Progressive Scan на “изключено (Off)”. Ако използвате изходите за Component Video, за да свържете към телевизор или монитор, съвместими със сигнала по системата progressive scan, настройте системата Progressive Scan на “включено” (On).

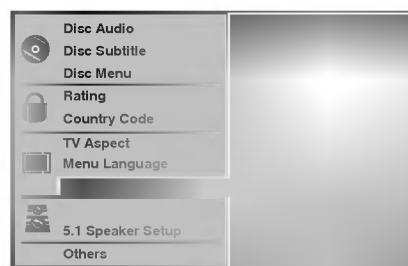

⚠ Внимание

След като настройката за изходен сигнал progressive scan е въведена, образът може да се наблюдава само на телевизор или монитор с възможности за приемане на сигнал progressive scan. Ако настроите по грешка системата Progressive Scan на On (включено), следва да пренастроите уреда.

- 1) Извадете диска от дисковото устройство и го затворете. Уверете се, че надписът “no disc” се е появил на дисплея.
- 2) Натиснете STOP и задръжте за пет секунди. Изходният сигнал на видеото ще се върне към стандартните настройки и образът отново ще се вижда на конвенционален аналогов телевизор или монитор.

Преди експлоатация (Продължение)

Настройка на тонколониите

Настройка на 5.1 тонколони

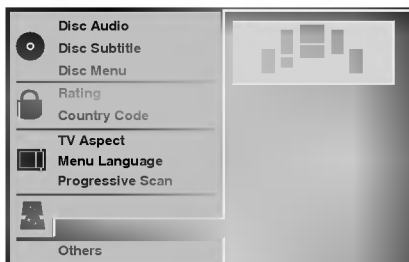

Изберете настройките на тонколониите, включително баланса на силата на звука и времето на забавяне, или тествайте настройките на тонколониите.

Настройките на тонколониите са активни само при аналогов многоканален изход (Analog Multi-Channel Output) (вижте “Настройка на тонколониите”, стр. 28.)



Други

Параметрите DRC (контролиране на динамичния обхват), Vocal (вокал), PBC (управление на възпроизвеждането) и Auto Play (автоматично възпроизвеждане) могат да бъдат променени.

- Натиснете /, за да изберете желанния параметър и натиснете ENTER. Избраният параметър може да приема стойност On (вкл.) или Off (изкл.).

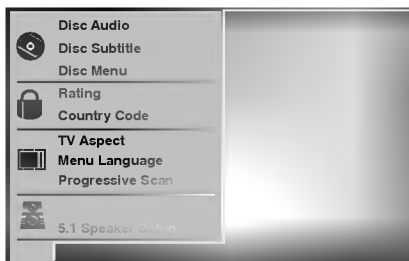

Контролиране на динамичния обхват (DRC)

DVD формата имат възможност да чувате саундтрака на дадена програма с възможно най-точното и реалистично представяне благодарение на използването на дигитална аудио технология. Все пак в определени моменти може да искате леко да компресирате динамичния обхват на изходящия звук (разликата между най-силните и най-тихите звуци) така, че да можете да слушате филм с по-ниска сила на звука без да губите разбираемостта на диалога.

Вокал (Vocal)

Настройте Vocal на On само когато възпроизвеждате многоканален караоке DVD диск. Караоке каналите на диска ще се смесят в нормален стерео звук.

PBC

Настройте управлението на възпроизвеждането (PBC) на On или Off.

On: Видео CD дискове с PBC се възпроизвеждат в съответствие с PBC.

Off: Видео CD дискове с PBC се възпроизвеждат по същия начин, както и аудио CD дисковете.

Автоматично възпроизвеждане (Auto Play)



Можете да настроите DVD/CD приемника така, че при поставяне на DVD диск той започва автоматично да се възпроизвежда.

Ако режимът Auto Play е настроен на On, този DVD/CD приемник ще потърси заглавие, чието време на възпроизвеждане е най-дълго, а после ще възпроизведе заглавието автоматично.

On: Функцията Auto Play е активирана.

Off: Функцията Auto Play не е активирана.

Забележка

Функцията Auto Play може да не работи при някои DVD дискове.

Преди експлоатация (Продължение)

Родителски контрол (Parental Control)

Класифициране

Филмите върху цифровите видеодискове могат да съдържат неподходящи за деца епизоди. Следователно, дисковете могат да съдържат информация за родителски контрол който се прилага спрямо цели диск, или спрямо определени епизоди върху диска. Тези епизоди са класифицирани от 1 до 8, и алтернативно, върху някои дискове са налични за подбор по-подходящи епизоди. Класификациите са зависими от страната. Възможността за родителски контрол Ви позволява да предотвратите възпроизвеждане на дискове от Вашите деца, или определени дискове да се възпроизвеждат с алтернативни епизоди.

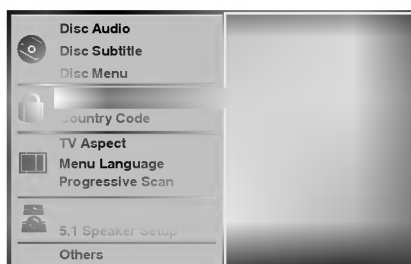

1 От менюто за настройка Setup, използвайки бутоните ▲ и ▼ подберете Класифициране "Rating".

2 Докато класифицирането "Rating" е избрано, натиснете бутона ►.

3 Когато все още не сте задали парола; Използвайки цифровите бутони въведете 4-цифрена парола, за да създадете персонална 4-цифрена защитна парола и след това натиснете бутона за въвеждане ENTER. За да проверите, след това отново въведете 4-цифрената парола и натиснете бутона за въвеждане ENTER.

Когато вече сте задали парола:

Използвайки цифровите бутони въведете 4-цифрената парола за да потвърдите персоналната 4-цифрена защитна парола, след това натиснете бутона за въвеждане ENTER.

Ако направите грешка преди натискане на бутона за въвеждане ENTER, натиснете бутона за изчистване CLEAR и отново въведете 4-цифрената защитна парола.

4 Подбиране класификация от 1 до 8 използвайки бутоните ▲/▼. Единицата (1) има най-малките ограничения при възпроизвеждане. Осмицата (8) има най-големите ограничения при възпроизвеждане.

Unlock (отключване): Ако подберете отключването Unlock, функцията Родителски контрол не е активна. Дискът ще се възпроизвежда изцяло. Класификации от 1 до 8: Някои дискове съдържат неподходящи за деца епизоди. Ако зададете класификация за възпроизвеждащото устройство, ще бъдат възпроизведени всички дискови епизоди със същата или с по-ниска класификация. По-високо класифицираните епизоди няма да бъдат възпроизведени, освен ако на диска са налични алтернативни епизоди. Алтернативата трябва да има същата или по-ниска класификация. Ако не се намери подходяща алтернатива възпроизвеждането ще спре. За да се възпроизведе диска трябва да въведете 4-цифрената парола, или да промените нивото на класификация.

5 Натиснете бутона за въвеждане ENTER за да потвърдите Вашия подбор на класификация, след това натиснете бутона за настройка SETUP за да напуснете менюто.

Забележка

Тази функция може да не работи при някои DVD дискове.

Код за страна (Country Code)

Справяйки се със списъка (Виж "Списък със кодове за страни", страница 33.), въведете кода за страна/зона, чиито стандарти се използват за да се класифицира цифровия видеодиск

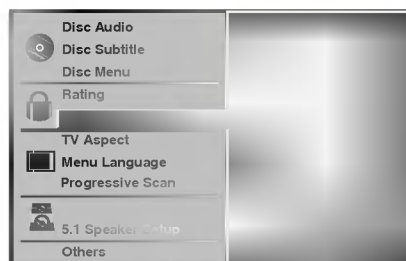

1 От менюто за настройка подберете код за страна (Country Code) използвайки бутоните ▲/▼.

2 Докато е избран Кода за страна натиснете бутона ►.

3 Следва стъпка 3 от "Класификация" отляво.

4 Подберете първия характер използвайки бутоните ▲/▼.

5 Изместете курсора използвайки бутони ► и подберете втория характер използвайки бутони ▲/▼.

6 Натиснете бутона за въвеждане ENTER за да потвърдите Вашия подбор на код за страна, след това натиснете бутона за настройка SETUP за да напуснете менюто.

Забележка

Когато кодът е променен, е необходимо потвърждаване на 4-цифрената парола (виж "Променяне на 4-цифрения код" по-долу).

Променяне на 4-цифрения код

1 Следвайте стъпки 1-2, както е показано по-горе вляво (Класифициране).

2 Въведете стария код, след това натиснете бутона за въвеждане ENTER.

3 Подберете Промѐна Change използвайки бутоните ▲/▼, след това натиснете бутона за въвеждане ENTER.

4 Въведете новия 4-цифрен код, след това натиснете бутона за въвеждане ENTER.

5 Въведете точно същия код втори път, и удостоверете истинността му чрез натискане на бутона за въвеждане ENTER.

6 Натиснете бутона за настройка SETUP за да напуснете менюто.

Ако забравите вашия 4-цифрен код

Ако забравите вашата парола, следвайте описаната по-долу процедура за да изчистите текущата парола.

1 Натиснете бутона за настройка SETUP за да покажете менюто за настройка.

2 Използвайте цифровите бутони за да въведете 6-цифреното число "210499." 4-цифрената парола е изчистена.

3 Въведете нов код както е показано вляво (Класификация).

Експлоатация с цифров видеодиск и видео компактдиск

Възпроизвеждане на цифров видеодиск и видео компактдиск

Заемане с възпроизвеждане

- Включете телевизора и изберете входен източник AV, свързан към DVD/CD-приемника.
- аудио система : включете аудио системата и подберете входния източник свързан към приемника за цифрови DVD/CD приемника.

1 Натиснете бутона за Отваряне/Затваряне OPEN/CLOSE за да отворите дисковия поднос.

2 Поставете избора от Вас диск в подноса с етикет гледащ нагоре.

3 Натиснете бутона за Отваряне/Затваряне OPEN/CLOSE за да затворите подноса.

На телевизионния екран се появява индикация за четене READING, и автоматично стартира възпроизвеждане. Ако не започне възпроизвеждане, натиснете бутона за възпроизвеждане PLAY. В някои случаи вместо това може да се появи дисковото меню.

Когато е показано менюто на диска

Меню-екранът може да бъде показан най-напред след натоварване на цифров видеодиск DVD или на видео компактдиск който съдържа меню.

Използвайте бутоните ◀ ▶ ▲ ▼, за да изберете заглавието или главата, която желаете да видите, а след това натиснете ENTER, за да започне възпроизвеждането. Натиснете TITLE или MENU, за да се върнете към екрана с менюто.

Използвайте бутоните ◀ ▶ ▲ ▼, за да изберете опцията, която желаете, след това натиснете ENTER, за да видите опцията.

- Използвайте цифровите бутони за да подберете пътечката която искате да гледате. Натиснете бутона за връщане RETURN за да се върнете към меню-екрана.
- Меню-настройката и точните оперативни процедури за използване на менюто може да се различават в зависимост от диска. Следвайте инструкциите върху всеки меню-екрана. Можете също след настройката да зададете функцията за управление на възпроизвеждането PBC на изключено (Off). Виж страница 18.

Забележки

- Ако е зададен родителски контрол (Parental Control) и дискът не е вътре в рамките на настройките за класифициране (Rating) (не е одобрен), трябва да бъде въведен 4-цифрения код, и/или диска трябва да бъде одобрен (виж “Родителски контрол”, на страница 19).
- Цифровите видеодискове DVD може да имат регионален код.
- Вашата уредба за възпроизвеждане няма да възпроизвежда дискове, които имат регионален код различен от този на уредбата Ви. Регионалният код за тази уредба за възпроизвеждане е 2 (две).

Общи отличителни черти

Забележка

Освен когато е посочено, всички описани операции се базират на използване на дистанционното управление. Някои операции могат да бъдат провеждани използвайки менюто за настройка.

Прехвърляне към друго заглавие/група (TITLE / GROUP)



Когато дискът съдържа повече от едно заглавие/група, можете да се прехвърлите към друго заглавие по следния начин:

- Натиснете DISPLAY, след това натиснете съответния цифров бутон (0-9), за да изберете номера на заглавието/групата.

Преместване към друг Раздел/Пътечка (CHAPTER/TRACK)



Когато заглавие върху диск има повече от един раздел, или когато диск има повече от една пътечка, можете да се преместите към друг раздел/пътечка както следва:

- Натиснете за кратко SKIP/SCAN ◀◀ или ▶▶ по време на възпроизвеждане, за да се върнете към началото на текущата глава или писта или за да изберете следващата глава или писта.
- Натиснете два пъти за кратко бутона SKIP/SCAN ◀◀ за извършване на стъпка обратно към предишните раздел/пътечка.
- За да отидете директно към някоя глава по време на възпроизвеждане на DVD, натиснете DISPLAY. После натиснете ▲/▼, за да изберете иконата на главата/пистата. След това въведете номера на главата/пистата, като използвате цифровите бутони (0-9).

Забележка

За двуцифрени числа натискайте бутоните в много бърза последователност.

Търсене (Search)

- 1 По време на възпроизвеждане натиснете и задръжте за около две секунди бутона за прескачане SKIP/SCAN ◀◀ или ▶▶. Сега възпроизвеждащото устройство ще отиде към режим за търсене SEARCH.
- 2 Повторяемо натискайте и задръжте бутона за прескачане SKIP/SCAN ◀◀ или ▶▶ за да подберете желаната скорост: ◀◀X2, ◀◀X4, ◀◀X16, ◀◀X100 (посока назад), или ▶▶X2, ▶▶X4, ▶▶X16, ▶▶X100 (напред). При видео компактдиск скоростта на търсене се променя така: ◀◀X2, ◀◀X4, ◀◀X8 (посока назад), или ▶▶X2, ▶▶X4, ▶▶X8 (напред).
- 3 За да се върнете към нормално възпроизвеждане, натиснете PLAY.

Забележка

Когато използвате DVD аудиодиск, който съдържа изображения, тази операция може да бъде разрешена за някои сегменти от изображенията.

Пауза

- 1 Натиснете PAUSE/STEP по време на възпроизвеждане.
- 2 За да се върнете към възпроизвеждане, натиснете PLAY.

Експлоатация с цифров видеодиск и видео компактдиск

Общи черти (продължение)

Възпроизвеждане на кино-кадър и на кадър-по-кадър

- 1 По време на възпроизвеждане натиснете бутона за пауза PAUSE/STEP. Сега възпроизвеждащото устройство ще отиде в режим пауза PAUSE/STEP.
- 2 Чрез повторяемо натискане на бутона за пауза PAUSE върху дистанционното управление можете да придвижвате картината кадър по кадър.
- 3 За да се върнете към нормално възпроизвеждане, натиснете PLAY.

Забележка

Когато използвате DVD аудиодиск, който съдържа изображения, тази операция може да бъде разрешена за някои сегменти от изображенията.

Бавно движение (Slow Motion)

- 1 По време на възпроизвеждане натиснете бутона за бавно сканиране SLOW SCAN - ◀◀ или ▶▶ +. Възпроизвеждащото устройство ще въведе бавния режим SLOW.
- 2 Използвайте бутона за бавно сканиране SLOW SCAN - ◀◀ или ▶▶ + за да подобрите желаната скорост: ◀◀ 1/16, ◀◀ 1/8, ◀◀ 1/4 или ◀◀ 1/2 (обратна посока), или ▶▶ 1/16, ▶▶ 1/8, ▶▶ 1/4 или ▶▶ 1/2 (напред).
- 3 За да се върнете към нормално възпроизвеждане, натиснете PLAY.

Забележка

За видео компактдиск не е приложимо възпроизвеждане в обратна посока с бавно движение.

Повторение A-B (Repeat A-B)



За да повторите последователност в заглавие:

- 1 Натиснете бутона за повторение REPEAT A-B в избрана от вас начална точка.
За кратко върху екрана на телевизора се появява "A*".
- 2 Отново натиснете бутона за повторение REPEAT A-B в избрана от Вас крайна точка.
За кратко върху екрана на телевизора се появява "A B", и последователността на повтаряне започва (върху дисплея на възпроизвеждащото устройство се появява A↔B повторение).
- 3 За да анулирате последователността, натиснете бутона за повторение REPEAT A-B.

Повторение (Repeat)



Цифрови видеодискове – Повтаряне на Раздел / Заглавие / Изключване (Chapter / Title / Off)

- 1 За да повторите текущо възпроизвеждания раздел, натиснете бутона за повторение REPEAT.
Върху екрана на телевизора се появява иконата за повтаряне на раздел Repeat Chapter.
- 2 За да повторите текущо възпроизвежданото заглавие, натиснете втори път бутона за повторение REPEAT.
Върху екрана на телевизора се появява иконата за повтаряне на заглавие Repeat Title.

- 3 За да напуснете режима за повтаряне натиснете трети път бутона за повторение REPEAT.
Върху екрана на телевизора се появява иконата за изключено повтаряне Repeat Off.

DVD аудиодискове - повтаряне на писта/група/изключване на повтарянето

- 1 За да повторите текущо възпроизвежданата писта, натиснете REPEAT.
На телевизионния екран се появява иконата 'повторение на писта' (Repeat Track).
- 2 За да повторите текущо възпроизвежданата група, натиснете REPEAT втори път.
На телевизионния екран се появява иконата 'повторение на група' (Repeat Group).
- 3 За да излезете от режима на повторение, натиснете REPEAT за трети път.
На телевизионния екран се появява иконата 'повторение изключено' (Repeat Off).

Видео компактдискове – Повторение на Пътчечка / Всичко / Изключено Track / All / Off

- 1 За да повторите текущо възпроизвежданата пътчечка, натиснете бутона за повторение REPEAT.
Върху екрана на телевизора се появява иконата за повтаряне на пътчечка Repeat Track.
- 2 За да повторите текущо възпроизвеждания диск, натиснете втори път бутона за повторение REPEAT.
Върху екрана на телевизора се появява иконата за повтаряне на всичко Repeat All.
- 3 За да напуснете режима за повтаряне, натиснете трети път бутона за повторение REPEAT.
Върху екрана на телевизора се появява иконата за изключено Repeat Off.

Забележка

На видео компактдиск с функции по управление на възпроизвеждането PBC, върху менюто за настройка можете да зададете PBC-функцията на изключено (Off), за да използвате функцията за повтаряне Repeat. Виж страница 18.

Търсене по време (Time Search)



Функцията Търсене по време Ви позволява да стартирате възпроизвеждане във всяко избрано време на диска.

- 1 По време на възпроизвеждане натиснете бутона за показване DISPLAY. Върху екрана се появява екранното показание.
Кутийката за търсене по време (Time Search) показва изтеклото време на възпроизвеждане на текущия диск.
- 2 Вътре в рамките на 10 секунди натиснете бутони ▲/▼ за да подобрите в екранното показание иконата за търсене по време (Time Search).
В кутийката за търсене по време Time Search се появява "---:--".
- 3 Вътре в рамките на 10 секунди използвайте цифровите бутони за да въведете исканото време на старта.
Отляво надясно в кутийката въведете часове, минути и секунди.
- 4 В рамките на 10 секунди натиснете ENTER или PLAY, за да потвърдите времето на стартиране.
Възпроизвеждането стартира от избраното време върху диска. Ако въведете невалидно време, възпроизвеждането ще продължи от текущото място.

Експлоатация с цифров видеодиск и видео компактдиск

Общи черти (продължение)

Триизмерен ефект "3D Surround"





Този уред произвежда триизмерен ефект "3D Surround", който симулира многоканално възпроизвеждане от две конвенционални стереотонколони, вместо от пет или повече тонколони, необходими по правило за слушане на многоканално аудио от система за домашно кино.

- 1 Натиснете SOUND, за да изберете "3D SUR" по време на възпроизвеждане.
- 2 За изключите ефекта 3D Surround, натиснете отново SOUND, за да изберете "BYPASS".

Обектив с променливо фокусно разстояние (Zoom)

Тази функция на обектив с променливо фокусно разстояние Zoom ви позволява да уголемявате видео-изображението и да се местите из уголеменото изображение.

- 1 По време на възпроизвеждане или на стихнало възпроизвеждане натиснете бутона за обектив с променливо фокусно разстояние ZOOM за да активирате Zoom-функцията. Ако повторяемо натискате бутона за обектив с променливо фокусно разстояние ZOOM степента на увеличаване нараства до шест пъти.
- 2 Използвайте бутоните   за да се местите из уголемената картина.
- 3 Натиснете бутона за изчистване CLEAR за да възстановите нормално възпроизвеждане, или да се върнете към намиращото се в пауза изображение.

Забележка

- Функцията обектив с променливо фокусно разстояние може да не работи за някои цифрови видеодискове DVD.



Търсене на маркер (Marker Search)



Можете да стартирате възпроизвеждане от запомнена точка (маркер). Могат да бъдат запомнени до девет точки. За да въведете маркер, следвайте следните стъпки.

- 1 По време на възпроизвеждане на диск натиснете бутона за маркер MARKER когато възпроизвеждането достигне мястото, което искате да запомните. За кратко върху екрана на телевизора ще се появи иконата за маркер Marker.
- 2 Повторете стъпка 1 за да въведете до девет маркерни точки върху диск.



За да отмените (Recall) маркиран епизод (Marked Scene)

- 1 По време на възпроизвеждане на диск натиснете бутона за търсене SEARCH. Върху екрана ще се появи менюто за търсене на маркер MARKER SEARCH.
- 2 В рамките на 10 секунди натиснете   или използвайте цифровите бутони, за да изберете номер на маркер (Marker number), който искате да покажете повторно на екрана.
- 3 Натиснете бутона за въвеждане ENTER. Възпроизвеждането ще стартира от маркирания епизод.
- 4 За да премахнете менюто за търсене на маркер MARKER SEARCH, натиснете бутона за търсене SEARCH.

За да изчистите маркиран епизод



- 1 По време на възпроизвеждане на диск натиснете бутона за търсене SEARCH.

Върху екрана ще се появи менюто за търсене на маркер MARKER SEARCH.

- 2 Натискайте бутони   за да подобрете номера на маркера който искате да заличите.
- 3 Натиснете бутона за изчистване CLEAR. Маркираният номер ще бъде заличен от списъка.
- 4 Повторете стъпки 2 и 3 за да заличите допълнителни номера на маркери.
- 5 За да премахнете менюто за търсене на маркер MARKER SEARCH, натиснете бутона за търсене SEARCH.

Специални възможности за цифрови видеодискове

Проверяване съдържанията на цифрови видеодискове: Менюта

Цифровите видеодискове може да съдържат менюта, които Ви позволяват достъп до специални възможности. За да използвате дисковото меню, натиснете бутона за меню MENU. След това натиснете подходящия цифров бутон, за да подобрете артикул. Или,   използвайте бутоните за да осветите (подчертаете) Вашия избор, след това натиснете бутона за въвеждане ENTER.

Заглавно меню (Title Menu)

- 1 Натиснете бутона за заглавие TITLE. Ако текущото заглавие има меню, менюто ще се появи на екрана. Иначе, дисковото меню ще изчезне.
- 2 Менюто може да даде списък на ъглите на камерата, опции за говорим език и субтитри, и раздели за заглавието.
- 3 За да премахнете заглавното меню натиснете отново бутона за заглавие TITLE.

Дисково меню (Disc Menu)

- 1 Натиснете бутона за меню MENU. Показва се дисковото меню.
- 2 За да премахнете дисковото меню натиснете отново бутона за меню MENU.

Ъгъл на камерата (Camera Angle)

Ако дискът съдържа последователности записани от различни ъгли на камерата, върху дисплея мига иконата за ъгъл. След това, ако желаете, можете да промените ъгъла на камерата.

- По време на възпроизвеждане, за да подобрете желан ъгъл, повторяемо натискайте бутона за ъгъл ANGLE. Номерът на текущия ъгъл на заснемане се появява на телевизионния екран.

Променяне на аудио-езика

По време на възпроизвеждане повторяемо натискайте бутона за аудио AUDIO за да чувате различен аудио език или аудио пъгечка.

Сменяне на аудио канала

По време на възпроизвеждане повторяемо натискайте бутона AUDIO за да слушате различен аудио канал (STEREO (стерео), LEFT (ляв) или RIGHT (десен)).

Субтитри (Subtitles)

По време на възпроизвеждане повторяемо натискайте бутона за субтитри SUBTITLE за да виждате субтитри на различните езици.

Забележка

Ако се появи иконата , тази възможност отсъства върху диска.

Експлоатация с цифров видеодиск и видео компактдиск

DVD аудиодискове

DVD Audio е нов формат диск, основаващ се върху успеха на DVD, за да осигури висококачествено многоканално аудио за нови изживявания с високото качество на звука. DVD Audio дискът може да бъде разпознат по емблемата 'DVD audio' върху обложката на диска или върху самия диск.

DVD Audio може да осигури стерео с по-високо качество от това на аудио CD с честота на импулсната модулация до 192 kHz (в сравнение с 44.1 kHz за CD). Цифровият звук на DVD Audio може да се предава с максимум 24-битови данни (в сравнение с 16-битовите за стандартно CD).

Типичният DVD аудиодиск съдържа до седем пъти по-голям обем данни от едно CD. Това допълнително пространство се използва за музика - или за висококачествен многоканален звук с увеличена разделителна способност, който е по-близък до студийния запис на изпълнителя, или за по-дълги музикални записи. Много DVD аудиодискове съдържат текст за показване на екран, като например биографии на изпълнители, списъци със заглавия за изпълнение или текстове на песни. Някои DVD аудиодискове съдържат галерии с фотографии или видеоклипове.

Прехвърляне към друга група



При някои DVD аудиодискове съдържанието е разделено в различни групи. Вашият плеър ви дава възможност за бърз достъп до различните групи по време на възпроизвеждане чрез менюто върху екрана.

- 1 Натиснете DISPLAY по време на включено възпроизвеждане в режим 'стоп'.
- 2 Натиснете ▲/▼, за да изберете иконата 'група'.
- 3 Натиснете ◀/▶ или цифровите бутони (0-9), за да изберете номер на група.



Забележка

Понякога авторът на диска създава скрито съдържание, достъп до което може да се получи само с въвеждане на парола. Ако на телевизионния екран се появи икона 'катианар', въведете паролата (понякога можете да я намерите върху обложката на диска или в Интернет сайт). Това контролиране чрез парола не се предизвиква от вашия DVD/CD приемник - това е функция от диска. Тъй като авторството на DVD аудиодисковете е различно, някои от опциите, които се показват на телевизионния екран, може да не бъдат изпълними за диска, който възпроизвеждате.

Показване на друга страница



Тъй като DVD аудиодисковете могат да имат съдържание с голям обем, има различни начини да се види това, което се намира на диска.

- 1 Натиснете DISPLAY по време на възпроизвеждане.
- 2 Натиснете ▲/▼, за да изберете иконата 'страница'.
- 3 Натиснете ◀/▶, за да изберете номер на страница.

Това, което се появява на екрана, е различно при различните дискове, защото наличната информация зависи от начина, по който е създаден диска.



Забележка

Тъй като авторството на DVD аудиодисковете е различно, някои от опциите, които се показват на телевизионния екран, може да не бъдат изпълними за диска, който възпроизвеждате.

Експлоатация с аудио компактдиск и диск с MP3/WMA

Възпроизвеждане от аудио компактдиск и диск с MP3/WMA

DVD/CD приемникът може да възпроизвежда записи в MP3/WMA формат върху дискове CD-ROM, CD-R или CD-RW. Преди пускане на MP3/WMA записи прочетете бележките вдясно на тази страница "Бележки за MP3/WMA записитеФ.

1 Поставете диск и затворете DVD устройството.

Аудио CD: На телевизионния екран се появява менюто Audio CD.

MP3/WMA диск: На телевизионния екран се появява менюто за избор MP3/WMA-JPEG.



2 Натиснете ▲▼, за изберете MP3/WMA, а след това натиснете ENTER.

Менюто MP3/WMA се появява на телевизионния екран. Натиснете RETURN, за да се придвижите към менюто за избор MP3/WMA-JPEG.

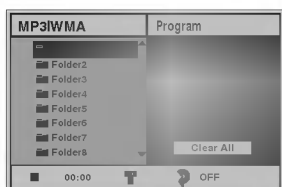

3 Натиснете ▲▼, за изберете папка, после натиснете ENTER.

Появява се списъка на файловете в папката.

4 Натиснете ▲▼, за изберете писта, после натиснете PLAY или ENTER.

Започва възпроизвеждането.

По време на възпроизвеждането изминалото време на текущата писта се появява на дисплея и на менюто.

Възпроизвеждането спира на края на диска.

Натиснете TITLE, за да се придвижите към следващата страница.

Натиснете MENU, за да се придвижите към предишната страница.

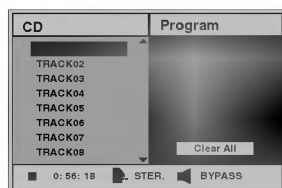

Меню Audio CD

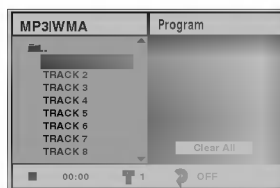

Меню MP3/WMA



Ако се намирате в списъка на файловете и искате да се върнете към списъка на папките, използвайте ▲▼, за да осветите ■ и натиснете ENTER, за да се върнете към предишния екран на менюто.

5 За да прекратите възпроизвеждането по всяко друго време, натиснете STOP.

Бележки за записите в MP3/WMA формат

Относно MP3

- Един MP3 файл са аудио данни компресирани с използване на формата MPEG1, схемата за 3-слойно кодиране на файлове с аудио данни. Ние наричаме файловете, чието име има разширение ".mp3", "MP3-файлове".
- Възпроизвеждащото устройство не може да чете MP3-файл който има файлово разширени различно от ".mp3".

За WMA (Window Media Audio)

- При файловете WMA се използва технология за аудиокомпресирание на "Майкрософт".
- Форматът WMA (Windows Media Audio) предлага аудиокомпресия, двойно по-голяма от тази на формата MP3 .

MP3/WMA-диск, съвместим с това възпроизвеждащо устройство е, ограничен както следва

1. Честота на опипване / само при 44.1kHz (MP3), 32 - 44.1kHz (WMA)
2. Скорост на предаване на информацията / в рамките на 32 – 320 (MP3), 32 - 128kbps (WMA) килобита/сек
3. Физическият формат на CD-R трябва да е "ISO 9660"
4. Ако записвате MP3/WMA-файлове използвайки софтуер, който не може да създава файлова система (FILE SYSTEM), например "Direct-CD" и т.н., не е възможно да се възпроизведат MP3/WMA-файлове. Следователно Ви препоръчваме да използвате продукта "Easy-CD Creator", който създава файлова система според ISO 9660.
5. Диск с единичен запис изисква MP3/WMA-файлове в първата пътечка. Ако в I-та пътечка няма MP3/WMA-файл, той не може да възпроизвежда MP3/WMA-файлове. Ако искате да възпроизведате MP3/WMA-файлове, форматирайте всичките данни на диска, или използвайте нов такъв.
6. Файловете имена трябва да бъдат именувани използвайки 8 или по-малко букви, и трябва да включват разширение ".mp3" например: "*****.MP3" или "*****.WMA".
7. Не използвайте специални символи като например "/ : * ? " < > " и т.н.
8. Общият брой файлове на диска трябва да е по-малък от 650.

Този приемник за цифрови DVD/CD приемника изисква дисковете/ записите да удовлетворяват определени технически стандарти за да се постигне оптимално качество на възпроизвеждане. Предварително записаните цифрови видеодискове автоматично се придържат към тези стандарти. Има много различни типове записваеми дискови формати (включая диск CD-R съдържащ MP3/WMA-файлове).



Клиентите трябва също така да отбележат че се изисква разрешение за разтоварване на MP3/WMA-файлове и музика от Интернет. Нашата компания няма правото да дава такова разрешение. Разрешението винаги трябва да се търси от собственика на авторското право.

Експлоатация с аудио компактдиск и диск с MP3/WMA (продължение)

Пауза (Pause)

- 1 Натиснете бутона за пауза PAUSE/STEP по време на възпроизвеждане.
- 2 За да се върнете към възпроизвеждане, отново натиснете PLAY, PAUSE/STEP или ENTER.











Преместване към друга пътечка

- Натиснете за кратко SKIP/SCAN  или  по време на възпроизвеждане, за да се върнете към началото на текущата писта или за да отидете на следващата писта.
- Натиснете два пъти за кратко бутона за прескачане SKIP/SCAN  за да направите стъпка обратно към предишната пътечка.
- В случай на аудио компактдиск, за да отидете директно на която и да е пътечка, по време на възпроизвеждане използвайте цифровите бутони (0-9) въведете номера на пътечката.

Повтаряне на Пътечка / Всичко / Изключване (Track / All / Off)

- 1 За да повторите текущо възпроизвежданата пътечка натиснете бутона за повторение REPEAT. Върху меню-екрана се появява иконата за повтаряне на пътечка Repeat Track.
- 2 За да повторите всички пътечки върху диск, натиснете втори път бутона за повторение REPEAT. Върху меню-екрана се появява иконата за повтаряне на всичко Repeat All.
- 3 За да напуснете режима на повтаряне натиснете трети път бутона за повторение REPEAT. Върху меню-екрана се появява иконата за изключено повтаряне Repeat Off.

Търсене

- 1 По време на възпроизвеждане натиснете и задръжте за около две секунди бутона за прескачане SKIP/SCAN  или . Сега възпроизвеждащото устройство ще отиде към режим за търсене SEARCH.
- 2 Повторяемо натискайте и задръжайте бутона за прескачане SKIP/SCAN  или  за да подберете желаната скорост: X2, X4, X8 (посока назад), или X2, X4, X8 (напред). Скоростта на търсене и посоката се отбелязват на меню-екрана.
- 3 За да се върнете към възпроизвеждане, натиснете PLAY.

Повторение A-B (Repeat A-B)

За да повторите последователност.

- 1 По време на възпроизвеждане на диск натиснете бутона за повторение REPEAT A-B в избрана от Вас стартова точка. На меню-екрана се появява иконата за повтаряне Repeat и "A*".
- 2 Натиснете отново бутона за повторение REPEAT A-B в избрана от вас крайна точка. На меню-екрана се появява иконата за повтаряне Repeat и "A B", и последователността започва да се възпроизвежда повторно.
- 3 За да напуснете последователността и се върнете към нормално възпроизвеждане, натиснете отново бутона за повторение REPEAT A-B. На меню-екрана се появява иконата за повтаряне Repeat, и "OFF" (изключено).

Триизмерен ефект "3D Surround"

Този уред произвежда триизмерен ефект "3D Surround", който симулира многоканално възпроизвеждане от две конвенционални стереотонколони, вместо от пет или повече тонколони, необходими по правило за слушане на многоканално аудио от система за домашно кино.

- 1 Натиснете SOUND, за да изберете "3D SUR" по време на възпроизвеждане.
- 2 За изключите ефекта 3D Surround, натиснете отново SOUND, за да изберете "BYPASS".

Сменяне на аудио канала

По време на възпроизвеждане повторно натискайте бутона AUDIO за да слушате различен аудио канал (STEREO (стерео), LEFT (ляв) или RIGHT (десен)).

Експлоатация с JPEG диск

Разглеждане на изображения от JPEG диск

Този DVD/CD приемник може да работи с дискове, съдържащи JPEG файлове и със CD дискове, съдържащи Kodak изображения. Преди възпроизвеждане на записите във формат JPEG прочетете на тази страница влясно "Бележки за записите в JPEG формат".

- 1 Поставете диск и затворете устройството.**
На телевизионния екран се появява менюто за избор MP3/WMA-JPEG.



- 2 Натиснете ▲▼, за да изберете JPEG, после натиснете ENTER.**
На телевизионния екран се появява менюто JPEG.



- 3 Натиснете ▲▼, за да изберете папка, и натиснете ENTER.**

Появява се списъкът на файловете в папката. Натиснете RETURN, за да се придвижите към менюто за избор MP3/WMA-JPEG.

Съвет

Ако сте в списъка на файловете и искате да се върнете към списъка на папките (Folder list), използвайте бутони ▲▼ върху дистанционното, за да осветите "■-" и натиснете ENTER, за да се върнете към предния екран на менюто.

- 4 Ако искате да разгледате определен файл, натиснете ▲▼, за да осветите името му, и натиснете ENTER или PLAY.**
Започва процедура по извеждане на файла на екрана. По времето, когато файлът е изведен на екрана, натиснете RETURN, за да се придвижите към предното меню (менюто JPEG).
Натиснете TITLE, за да се придвижите към следващата страница.
Натиснете MENU, за да се придвижите към предната страница.



Съвет

Има три опции за скорост на извеждане на екрана (Slide Speed): бърза (Fast), нормална (Normal), бавна (Slow) и изкл. (Off). Натиснете ◀▶, за да осветите Slide Speed, а след това натиснете ▲▼, за да изберете опцията, която искате да използвате, и натиснете ENTER.

- 5 За да прекратите разглеждането по всяко друго време, натиснете STOP.**

Появява се менюто JPEG.

Придвижване към друг файл

Натиснете SKIP/SCAN ◀◀ или ▶▶, по времето, когато разглеждате картина, за да се придвижите към следващия или предния файл.

Неподвижна картина

- 1 Натиснете PAUSE/STEP по време на показването на картини.**
DVD/CD приемникът влиза в режим на пауза (PAUSE).
- 2 За да се върнете към показването на картини, натиснете PLAY или натиснете отново PAUSE/STEP.**

За да покажете огледален образ на картината

Натиснете ▲▼ по време на показването на картината, за да покажете неин хоризонтален или вертикален огледален образ.

За да завъртите картината

Натиснете ◀▶ по време на показването на картината, за да завъртите картината по посока на часовниковата стрелка или обратно на часовниковата стрелка.

Бележки за записите в JPEG формат

- В зависимост от размера и броя на JPEG файловете DVD/CD приемникът може да се нуждае от много време, за да прочете съдържанието на диска. Ако до няколко минути на екрана не се изведе нищо, някои от файловете са твърде големи - в такъв случай намалете разделителната способност на JPEG файловете да бъде по-малка от 2 мегапиксела и запишете друг диск.
- Общият брой на файловете и папките трябва да бъде по-малък от 650.
- Някои дискове може да бъдат несъвместими поради различен формат на запис или състоянието на диска.
- Когато използвате софтуер, като "Easy CD Creator", за да записвате jpeg файлове върху CD-R, проверете дали всички избрани файлове имат разширение ".jpg", когато ги копирате в макета (layout) на CD.
- Ако файловете имат разширения ".jpe" или ".jpeg", моля преименувайте файловете като ".jpg".
- Файлове с имена без разширение ".jpg" няма да могат да бъдат четени с този DVD/CD приемник, независимо от това, че файловете се показват в Windows Explorer като файлове с изображения в JPEG формат.

Програмирано възпроизвеждане

Програмирано възпроизвеждане с аудио компактдиск и MP3/WMA-диск

Програмата Ви позволява да съхраните Ваши предпочитани пътечки за отделен диск в паметта на възпроизвеждащото устройство.

Програмата може да съдържа 30 пътечки.

1 По време на възпроизвеждане, или в стоп-режим, натиснете бутона за програмиране PROGRAM за да въведете режима за редактиране на програмата Program Edit.

Вдясно от думата за програма Program, намираща се от дясната страна на меню-екрана, ще се появи отличителния знак [E].

Забележка

Натиснете бутона за програмиране PROGRAM за да напуснете режима за редактиране на програмата Program Edit; отличителният знак [E] ще изчезне.

2 Натискайте бутони ▲/▼ за да подобрете пътечка, след това натиснете бутона за въвеждане ENTER за да поставите подбраната пътечка в Програмния списък (Program list).

3 Повторете стъпка 2 за да поставите допълнителни пътечки в програмния списък.

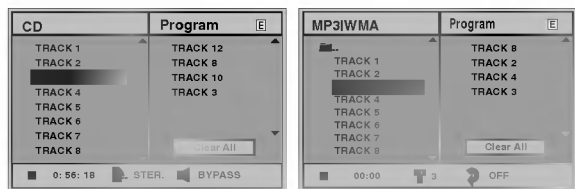

Audio CD menu

MP3/WMA menu

4 Натиснете бутона ►.

В програмния списък се осветлява програмираната пътечка която сте избрали напоследък.

5 Натискайте бутони ▲/▼ за да подобрете пътечката която искате да започнете да възпроизвеждате.

Натиснете бутона за заглавие TITLE за да се преместите на следващата страница. Натиснете бутона за меню MENU за да се преместите на предишната страница.

6 Натиснете PLAY, за да започне възпроизвеждането.

Възпроизвеждането започва в реда, в който Вие сте програмирали пътечките, а на меню-екрана се появява индикацията за програмирано действие "PROG.". Възпроизвеждането спира след като са изсвирени всичките пътечки от програмния списък.

7 За да се възстанови нормалното възпроизвеждане след програмираното възпроизвеждане, изберете пицта от списъка на CD (или MP3/WMA) и тогава натиснете ENTER.

Индикаторът "PROG." изчезва от дисплея.

Програмирано възпроизвеждане с видео компактдиск

Забележка

Върху видео компактдиск с функция по управление на възпроизвеждането PBC, за да използвате програмната функция, върху менюто за настройка трябва да зададете PBC-функцията на изключено (Off). Вижте страница 18. Програмата може да съдържа 30 пътечки.

1 Поставете видео компактдиск и затворете подноса.

2 Натиснете бутона за програмиране PROGRAM докато възпроизвеждането е спряно. Ще се появи менюто за програмиране на видео компактдиска VCD Program.

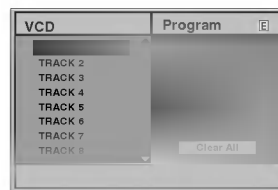

Забележка

Натиснете RETURN, PROGRAM или PLAY, за да излезете от менюто Program.

3 Следвайте стъпки 2-6 от "Програмирано възпроизвеждане с аудио компактдиск и MP3/WMA-диск" отляво.

4 За да възстановите от програмирано на нормално възпроизвеждане, натиснете PROGRAM.

"PROGRAM" изчезне от прозорчето на дисплея.

Повтаряне на програмирани пътечки

- За да повторите текущо възпроизвежданата пътечка натиснете бутона за повторение REPEAT. На меню-екрана се появява иконата за повтаряне на пътечка Repeat Track.
- За да повторите всички пътечки от програмния списък натиснете втори път бутона за повторение REPEAT. На меню-екрана се появява иконата за повтаряне на всичко Repeat All.
- За да напуснете режима на повтаряне натиснете трети път бутона за повторение REPEAT. На меню-екрана се появява иконата за изключено повтаряне Repeat Off.

Заличаване на пътечка от програмен списък

- 1 По време на възпроизвеждане или в спрян режим натиснете бутона за програмиране PROGRAM, за да въведете режима за редактиране на програмата Program Edit. Ще се появи отличителния знак [E].
- 2 Натискайте бутона ► за да се преместите към програмния списък.
- 3 Използвайте бутони ▲/▼ за да подобрете пътечката, която желаете да заличите от програмния списък.
- 4 Натиснете бутона за изчистване CLEAR. Пътечката ще се заличи от програмния списък.

Заличаване на целия програмен списък

- 1 Следвайте стъпки 1-2 от "Заличаване на пътечка от програмен списък" както по-горе.
- 2 Използвайте бутони ▲/▼ за да подобрете изчистване на всичко "Clear All", след това натиснете бутона за въвеждане ENTER. Цялата програма за диска ще бъде заличена. Програмите се изчистват също и когато диска се смене.

Настройка на тонколоните

Направете следните настройки на вградения 5.1 канален декодер.

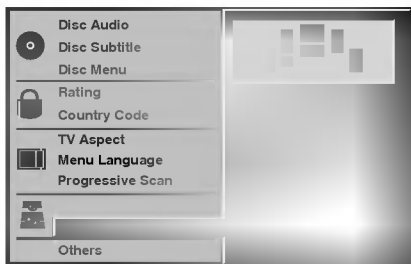

- 1** Изберете “5.1 Speaker Setup” от менюто за настройки (setup), като използвате бутоните ▲▼.
- 2** Когато изберете “5.1 Speaker Setup”, натиснете бутон ►.
- 3** Натиснете бутон ►, за да изберете желаната тонколона.
- 4** Настройте опциите с помощта на бутоните ▲▼◀▶.

Избор на тонколона

Изберете тонколоната, която искате да настроите. (Предни (Front) тонколони (Лява (Left), Дясна (Right)), Централна тонколона (Center), Задни (Rear) тонколони (Лява (Left), Дясна (Right)), или тонколона за ниски честоти (Subwoofer))

Забележка

Някои настройки не са разрешени от лицензионното споразумение с Dolby Digital.

Volume (сила на звука)

Натиснете ◀/▶], за да настроите нивото на възпроизвеждания звук от избраната тонколона. (-6dB ~ +6dB)

Size (размер)

Тъй като параметрите на тонколоната са фиксирани, не може да промените настройката.

Distance (разстояние)

Ако сте свързали тонколони към своя DVD/CD приемник, настройката на разстоянието (Distance) дава информация на тонколоните на какво разстояние ще пътува звукът, преди да достигне точката на слушане, зададена от вас. Това позволява на звука от всяка тонколона да достигне слушателя едновременно.

Забележка

Не можете да зададете разстояние за тонколоната за ниски честоти.

Test (тест)

Натиснете ENTER, за да тествате сигналите от всяка тонколона. Регулирайте силата на звука (volume), за да съвпадне със силата на звука на тестовите сигнали, запаметени в системата.

- Front Left (L) → Centre → Front Right (R) → Rear Right (R) → Rear Left (L) → Subwoofer

Return (връщане)

Натиснете ENTER, за да се върнете към предното меню.

Допълнителна информация

Запаметяване на последното състояние



Този DVD/CD приемник запаметява настройките на потребителя за последния диск, който е гледан. Настройките остават в паметта, дори и когато извадите диска от плейъра или изключите плейъра. Ако поставите диск, чиито настройки са запаметени, той автоматично се позиционира на мястото, на което сте спрели последния път.

Забележки

- Настройките се съхраняват в паметта за използване по всяко време.
- Този плейър не запаметява настройките на диска, ако сте изключили DVD/CD приемника, преди да сте започнали възпроизвеждането на този диск.

Избор на система

Трябва да изберете подходящия системен режим за вашата телевизионна система. Ако на дисплея се появи NO DISC ('няма диск'), натиснете и задръжте PAUSE/STEP върху предния панел или на дистанционното повече от 5 секунди, за да можете да изберете система (PAL, NTSC или AUTO).

- Ако избраната система не съвпада със системата на вашия телевизор, няма да може да се покаже нормална цветна картина.

AUTO: Изберете, когато DVD/CD приемникът е свързан към многосистемен (Multi system) телевизор.

NTSC: Изберете, когато DVD/CD приемникът е свързан към NTSC телевизор.

PAL: Изберете, когато DVD/CD приемникът е свързан към PAL телевизор.

Експлоатация с радио

Предварително задаване на радиостанциите

Можете предварително да зададете 50 станции за амплитудно (AM) и честотно (FM) модулиран сигнал. Преди нагласяване се уверете че силата на звука е намалена до минимум.

1 Натиснете **BAND** върху дистанционното, докато на дисплея се появи **FM** или **AM**.

2 И тогава всеки път, когато натиснете бутона **BAND**, **FM** и **AM** се променят редуващо се.

3 Натиснете и задръжте бутони за **Настройка TUNING** **◀◀◀** или **▶▶▶** за около две секунди докато честотната индикация започне да се променя, след това ги отпуснете.

Сканирането спира когато приемника за цифрови видеодискове DVD приемника се настрои на станция. В прозорчето на дисплея се появява "TUNED" (настроена) и "STEREO" (за стереограма).

N Забележка

"TUNED" /настроен/ се изписва само, когато сигнала е **FM** или **стерео**.

4 Натиснете **STOP/MEMO.** върху предния панел. В прозорчето на дисплея ще мига предварително зададен номер.

5 Натискайте бутони за **Настройка TUNING** **◀◀◀** или **▶▶▶** върху предния панел за да подберете предварително зададения номер който желаете.

6 Натиснете отново **STOP/MEMO.** върху предния панел. Станцията е съхранена.

7 Повторете стъпки от **3** до **6** за да съхраните други станции.

За да настроите на станция със слаб сигнал
Натискайте повторно бутони за **Настройка TUNING** **◀◀◀** или **▶▶▶** в стъпка 3, за да настроите на станцията ръчно.

За да изчистите всичките запазени станции
Натиснете и задръжте **STOP/MEMO.** за около две секунди, докато на дисплея се появи "CLEAR ALL", и тогава натиснете отново **STOP/MEMO.**; станциите се изтриват.

- Ако неволно влезете в режим "CLEAR ALL" (изтрий всичко) и не желаете да изтриете паметта, не натискайте никакъв бутон. След няколко секунди "CLEAR ALL" ще изчезне от дисплея от само себе си и ще се възстанови нормалният режим.

N Забележка

Ако всички станции са били вече въведени, за миг на прозорчето на дисплея ще се появи съобщението за запълване **FULL**, и след това ще замига предварително зададен номер. За да промените предварително зададения номер следвайте стъпки 5 - 6 както по-горе.

Слушане на радиото

Първо, предварително задайте радиостанции в паметта на приемника за цифрови DVD/CD приемника (виж "Предварително задаване на радиостанции" отляво").

1 Натискайте бутона **BAND** докато в прозорчето на дисплея се появи **AM** или **FM**.

Нагласена е последната приемана станция.

2 Повторяемо натискайте бутона за **Предварително зададени PRESET +/-** за да подберете желаната от Вас предварително зададена станция.

Всеки път когато натиснете бутона, приемникът за цифрови DVD приемника се пренастройва на по една предварително зададена станция.

3 Задайте силата на звука, като завъртите **VOLUME** за сила на звука върху устройството, или като неколккратно натиснете **VOLUME +** или **-** на дистанционното управление.

Изключване на радиото

Натиснете **POWER**, за да изключите DVD/CD приемника или изберете друг функционален режим (**CD/DVD**, **VIDEO1**).

За да слушате радиостанции които не са зададени предварително

- Използвайте ръчно или автоматично настройване в стъпка 2.
- За ръчно настройване повторно натискайте бутони за **Настройка/Прескачане TUNING** **◀◀◀** или **▶▶▶** върху предния панел.
- За автоматично настройване натиснете и задръжте бутони за **Настройка/Прескачане TUNING** **◀◀◀** или **▶▶▶** върху предния панел за около две секунди.

За да изберете директно предварително програмирана радиостанция

Можете да използвате цифровите бутони на дистанционното, за да изберете директно предварително програмирана радиостанция.

Например, за да слушате предварително програмираната станция 4, натиснете 4 върху дистанционното. За да слушате предварително програмираната станция 19, натиснете 1, а след това 9 (в рамките на 3 секунди).

За ваша справка

- **Ако една честотно модулирана (FM) програма е зашумена**
Натиснете бутона **моно/стерео MONO/ST.** върху предния панел, така че съобщението за **стерео "STEREO"** да изчезне от прозорчето на дисплея. Няма да има стерео ефект, но приемането ще се подобри. Отново натиснете този бутон за да възстановите стерео-ефекта.
- **За да подобрите приемането**
Нагласете отново антената.

Експлоатация с радио (продължение)

Работа с RDS

Този уред е оборудван с RDS (Radio Data System - система за радиопренос на данни), чрез която по радиото се приема широка гама от информация в FM честотен обхват. Понастоящем използвана в много страни, RDS е система за предаване на опознавателния код на дадена радиостанция или на информация за дадена мрежа, на описание на програмата на радиостанцията, текстово съобщение за радиостанцията или подробности за избор на музика и точно време.

Настройка на RDS

Ако сте настроили радиото на FM станция и тя предава RDS данни, уредът автоматично ще покаже на дисплея опознавателния код на радиостанцията, а на дисплея ще светне както индикаторът RDS, така и следните индикатори: на името на радиостанцията (PS), на типа на програмата (PTY), на радиотекста (RT), и на точното време (CT), ако тези данни се предават от радиостанцията.

Опции за показване на дисплея на RDS информация

Системата RDS има възможност да предава най-разнообразна информация в допълнение към основния опознавателен код, който се появява при първоначална настройка на радиостанцията. При нормално функциониране на RDS на дисплея ще се покаже името на радиостанцията, радиомрежата или буквите на опознавателния код. С натискане на бутон RDS върху дистанционното можете да избирате в последователен цикъл различни типове данни:

(PS ↔ FREQUENCY ↔ PTY ↔ RT ↔ CT)

- **PS (Program service name)** - Името на канала се показва на дисплея.
- **PTY (Programme type recognition)**- Името на типа на програмата се показва на дисплея.
- **RT (Radiotext)**- “Текстово” съобщение, съдържащо специална информация от излъчващата радиостанция. Забележете, че това съобщение може да пробягва по дисплея, за да може да се види цялото съобщение.
- **CT (Time controlled by the channel)**- Дава възможност уредът да приема точното време и да го показва на дисплея.



Забележка

- Някои RDS радиостанции може да не включват някои от тези допълнителни възможности. Ако желаната информация за избрания режим не се предава, на дисплея се показва едно от следните съобщения: **PTY NONE, RT NONE, CT NONE, PS NONE.**

Търсене на програма (PTY)

Главното предимство на RDS е възможността на тази система да кодира радиопредавания с кодовете за разпознаване на типа програма (PTY), с които се обозначават типовете реално излъчвани радиопредавания. Следният списък показва съкращенията, използвани за обозначаване на всички типове програми (PTY), заедно с обясненията на тези типове програми:

NEWS	Новини
AFFAIRS	Текущи събития
INFO	Информация
SPORT	Спорт
EDUCATE	Образователни програми
DRAMA	Драма
CULTURE	Култура
SCIENCE	Наука
VARIED	Разни словесни програми
POP M	Попмузика
ROCK M	Рокмузика
EASY M	Лека музика
LIGHT M	Класическа музика
CLASSICS	Сериозна класическа музика
OTHER M	Друга музика
WEATHER	Синоптична информация
FINANCE	Финансови програми
CHILDREN	Детски програми
SOCIAL	Програми по социални проблеми
RELIGION	Религиозни предавания
PHONE IN	Програми на живо
TRAVEL	Пътувания и екскурзии
LEISURE	Свободно време и хоби
JAZZ	Джазова музика
COUNTRY	Кънтримузика
NATION M	Музика на народите
OLDIES	Стари хитове
FOLK M	Фолклорна музика
DOCUMENT	Документални програми
TEST	Съобщение за пробен сигнал за тревога на радиостанцията
ALARM 1	Информация, излъчвана при бедствия

Можете да потърсите даден тип програма (PTY) по следния начин:

- 1** Натиснете **BAND**, за да изберете режим **FM**.
- 2** Натиснете **PTY** върху дистанционното, на дисплея ще се покаже последният използван **PTY**.
- 3** Натискайте многократно **PTY**, за да изберете желания **PTY**.
- 4** Когато изберете **PTY**, натиснете **PTY SEARCH**. Уредът ще влезе в режим на автоматично търсене. Когато дадена станция бъде настроена, търсенето спира.

Други функции

Настройка на таймер за заспиване (Sleep Timer)

Можете да зададете приемника за цифрови DVD/CD приемника да изключи автоматично в определено време.

1 Натиснете бутона за заспиване SLEEP за да зададете желаното време на заспиване.

Индикаторът за заспиване SLEEP и времето на заспиване се появяват в прозорчето на дисплея.

2 Всеки път, когато натиснете бутона SLEEP, настройката се променя по следния начин.

SLEEP 90 → 80 → 70 → 60 → 50 → 40 → 30 → 20 → 10 → OFF



Забележка

- Можете да проверите времето, оставащо преди да изключи приемника за цифрови DVD/CD приемника.

Натиснете бутона за заспиване SLEEP. Оставащото време се появява в прозорчето на дисплея.

Dimmer

Тази функция ще се появи на екрана и ще светне лампичката за звука.

Повторяемо натискайте бутона за регулатора за светлина DIMMER.

Заглушаване (Mute)

Натиснете бутона за заглушаване MUTE за да заглушите Вашата уредба.

Можете да заглушите Вашата уредба, например за да отговорите на телефона, индикаторът за заглушаване "MUTE" мига в прозорчето на дисплея.

Използване на букса за слушалки (Headphone Jack)

Свържете щепсела за стерео-слушалки (Ø3.5mm) към конектора PHONES.

Високоговорителите се разкачат автоматично когато включите щепсела на слушалките (не се доставят).

Избор на вход за външен източник

Можете да използвате видеокасетофони или други уреди, включени към входовете AV1, AV2, EURO SCART, COAXIAL или OPTICAL. Направете справка в ръководството за потребителя, доставено с уреда, за по-подробна информация относно тази операция.

Натиснете неколккратно AUX на дистанционното, за да изберете желанния вход за външен източник.

При всяко натискане на този бутон функционалният режим се сменя в следната последователност

- **VIDEO 1:** за избор на аналогов сигнал от входовете AV1 AUDIO IN (L/R) и VIDEO 1 IN.
- **VIDEO 1 OPT:** за избор на оптичен цифров сигнал от входовете AV1 VIDEO 1 IN и OPTICAL IN.
- **VIDEO 1 COAX:** за избор на коаксиален цифров сигнал от входовете AV1 VIDEO 1 IN и COAXIAL IN.
- **VIDEO 2:** за избор на аналогов сигнал от входовете AV2 AUDIO IN (L/R) и VIDEO 2 IN.
- **VIDEO 2 OPT:** за избор на цифров сигнал от вход AV2 VIDEO IN и OPTICAL IN.
- **VIDEO 2 COAX:** за избор на коаксиален цифров сигнал от входовете AV2 VIDEO IN и COAXIAL IN.
- **TV-AUDIO:** за избор на телевизионен аудиосигнал от SCART.



Забележки

- Функцията 'Оптичен вход' (Optical input) може да се избере само когато честотата на импулсната модулация на другия уред е от 32 до 96 kHz.
- Можете също така да изберете вход за външен източник с натискане на бутон FUNCTION/PLAY върху предния панел. Натиснете и задръжте този бутон за около 3 секунди, а след това го натиснете неколккратно, за да изберете вход за външен източник.

Списък с кодове за езици

Въведете подходящия кодов номер за първоначалните настройки “Disc Audio” (диск аудио), “Disc Subtitle” (диск субтитри), и/или “Disc Menu” (дисково меню) (виж страница 17).

Код	Език	Код	Език	Код	Език	Код	Език
6565	Афар	7079	Фарьорски	7678	Лингала	8375	Словашки
6566	Абхазки	7082	Френски	7679	Лаоски	8376	Словенски
6570	Африкаанс	7089	Фризийски	7684	Литовски	8377	Самоански
6577	Амхарски	7165	Ирландски	7686	Латвийски	8378	Шона
6582	Арабски	7168	Шотландски Келтски	7771	Малгашки	8379	Сомалийски
6583	Асамски	7176	Галицийски	7773	Маори	8381	Албански
6588	Аймара	7178	Гуарани	7775	Македонски	8382	Сръбски
6590	Азербайджански	7185	Гуарати	7776	Малайалам	8385	Судански
6665	Башкирски	7265	Хауза	7778	Монголски	8386	Шведски
6669	Белоруски	7273	Хинди	7779	Молдавски	8387	Суахили
6671	Български	7282	Хърватски	7782	Марати	8465	Тамилски
6672	Бихари	7285	Унгарски	7783	Малайски	8469	Телугу
6678	Бенгалски	7289	Арменски	7784	Малтийски	8471	Таджикски
6679	Тибетски	7365	Интерлингва	7789	Бирмански	8472	Тайски
6682	Бретонски	7378	Индонезийски	7865	Науру	8473	Тигрински
6765	Каталунски	7383	Исландски	7869	Непалски	8475	Туркменски
6779	Корсикански	7384	Италиански	7876	Холандски	8476	Тагалог
6783	Чешки	7387	Иврит	7879	Норвежки	8479	Тонга
6789	Уелски	7465	Японски	7982	Ория	8482	Турски
6865	Датски	7473	Идиш	8065	Пенджаби	8484	Татарски
6869	Немски	7487	Явански	8076	Полски	8487	Туи
6890	Бутани	7565	Грузински	8083	Пацу, Пуцу	8575	Украински
6976	Гръцки	7575	Казахски	8084	Португалски	8582	Урду
6978	Английски	7576	Гренландски	8185	Кечуа	8590	Узбекски
6979	Есперанго	7577	Камбоджански	8277	Реторомански	8673	Виетнамски
6983	Испански	7578	Канадеки	8279	Румънски	8679	Волапок
6984	Естонски	7579	Корейски	8285	Руски	8779	Воловски
6985	Баски	7583	Кашмирски	8365	Санскрит	8872	Кхоса
7065	Персийски	7585	Кюрдеки	8368	Синдхи	8979	Йоруба
7073	Фински	7589	Киргизки	8372	Сърбо-хърватски	9072	Китайски
7074	Фиджи	7665	Латински	8373	Сингалски	9085	Зулуски

Списък с кодове за страни

Въведете подходящия кодов номер за първоначалната настройка "Country Code" (код за страна) (виж страница 19).

Code	Country	Code	Country	Code	Country	Code	Country
AN	Хол.Антили	ER	Eritrea	LC	Света Лусия	SC	Сейшели
AO	Ангола	ES	Spain	LI	Лихтенщайн	SD	Судан
AQ	Антарктика	ET	Ethiopia	LK	Шри Ланка	SE	Швеция
AR	Аржентина	FI	Finland	LR	Либерия	SG	Сингапур
AS	Америк.Самоа	FJ	Fiji	LS	Лесото	SH	Света Елена
AT	Австрия	FM	Микронезия	LT	Литва	SI	Словения
AU	Австралия	FO	Фарьорски о-ви	LU	Люксембург	SJ	Свалбард и Ж.М.
AW	Аруба	FR	Франция	LV	Латвия	SK	Словашка реп.
AZ	Азкербайжан	FX	Франция (европ.)	LY	Либия	SL	Сиера Леоне
BA	Босна и Херцеговина	GA	Габон	MA	Мароко	SM	Сан Марино
BB	Барбадос	GB	Великобритания	MC	Монако	SN	Сенегал
BD	Бангладеш	GD	Гренада	MD	Молдавия	SO	Сомалия
BE	Белгия	GE	Грузия	MG	Мадагаскар	SR	Суринам
BF	Буркина Фасо	GF	Френска Гвиана	MH	Маршалски о.	ST	Сент Тропе и Пр.
BG	България	GH	Гана	MK	Македония	SU	Бивш СССР
BH	Бахрейн	GI	Гибралтар	ML	Мали	SV	Салвадор
BI	Бурунди	GL	Гренландия	MM	Мианмар	SY	Сирия
BJ	Бенин	GM	Гамбия	MN	Монголия	SZ	Свазиленд
BM	Бермуда	GN	Гвинея	MO	Масау	TC	Тур. и Халкид.о.
BN	Бруней	GP	Гваделупа (фр.)	MP	Сев.Мариански о.	TD	Чад
BO	Боливия	GQ	Екват.Гвинея	MQ	Мартиника фр.	TF	Фр. Южни терит.
BR	Бразилия	GR	Гърция	MR	Мавритания	TG	Того
BS	Бахама	GS	О-в Св. Георги и Сандвичеви о-ви	MS	Монсерат	TH	Тайланд
BT	Бутан	GT	Гватемала	MT	Малта	TJ	Таджикистан
BV	Остров Бувет	GU	Гуам (САЩ)	MU	Маурициус	TK	Токелау
BW	Ботсуана	GW	Гвинея Бисау	MV	Малдиви	TM	Туркменистан
BY	Беларус	GY	Гвиана	MW	Малави	TN	Тунис
BZ	Белиз	HK	Хонг Конг	MX	Мексико	TO	Тонга
CA	Канада	HM	Хърд и МкДонлд о.	MY	Малайзия	TR	Източен Тимор
CC	Кокос.острови	HN	Хондурас	MZ	Мозамбик	TR	Турция
CF	ЦАР	HR	Хърватско	NA	Намбия	TT	Тринидад и Тобаго
CG	Конго	HT	Хаити	NC	Н.Каледония	TV	Тувалу
CH	Швейцария	HU	Унгария	NE	Нигер	TW	Тайван
CI	Бряг на слон. кост	ID	Индонезия	NF	О-в Норфолк	TZ	Танзания
CK	Острови на Кук	IE	Ирландия	NG	Нигерия	UA	Украйна
CL	Чили	IL	Израел	NI	Никарагуа	UG	Уганда
CM	Камерун	IN	Индия	NL	Холандия	UK	Великобритания
CN	Китай	IO	Брит.инд.океан	NO	Норвегия	UM	Малки о-ви САЩ
CO	Колумбия	IQ	Ирак	NP	Непал	US	САЩ
CR	Коста Рика	IR	Иран	NR	Науру	UY	Уругвай
CS	Бивша Чехословакия	IS	Исландия	NU	Ниу	UZ	Узбекистан
CU	Куба	IT	Италия	NZ	Нова Зеландия	VA	Ватикана
CV	Кабо Верде	JM	Ямайка	OM	Оман	VC	Сент Винсент и Гр.
CX	Коледни острови	JO	Йордания	PA	Панама	VE	Венецуела
CY	Кипър	JP	Япония	PE	Перу	VG	Вирж.о-ви Брит.
CZ	Чешка република	KE	Кения	PF	Полинезия (фр.)	VI	Вирж.о-ви САЩ.
DE	Германия	KG	Киргизстан	PG	Папуа Н.Гвинея	VN	Виетнам
DJ	Джибути	KH	Камбоджа	PH	Филипини	VU	Вануату
DK	Дания	KI	Кирибати	PK	Пакистан	WF	Уелски и Фут.о.
DM	Доминика	KM	Комори	PL	Полша	WS	Самоа
DO	Доминик.република	KN	Св.Кит&Н.Ангил	PM	Сент Пиер&Мик.	YE	Йемен
DZ	Алжир	KP	Северна Корея	PN	О-в Питкарн	YT	Майот
EC	Еквадор	KR	Южна Корея	PR	Пуерто Рико	YU	Югославия
EE	Естония	KW	Кувейт	PT	Португалия	ZA	Южна Африка
EG	Египет	KY	Кайманови о-ви	PW	Палау	ZM	Замбия
EH	Западна Сахара	KZ	Казахстан	PY	Парагвай	ZR	Заир
		LA	Лаос	QA	Катар	ZW	Зимбабве
		LB	Ливан	RE	Реюнион (фр.)		
				RO	Румъния		
				RU	Руска Федерац.		
				RW	Руанда		
				SA	Сауд.Арабия		
				SB	Соломонови о-ви		

Откриване и отстраняване на неизправности

Преди да се свържете със сервиз проверете следния наръчник за възможната причина на даден проблем.

Симптом	Причина	Корекция
Няма захранване.	<ul style="list-style-type: none"> Силовият шнур е разединен. 	<ul style="list-style-type: none"> Закрепете добре щепсела на силовия шнур в стенния контакт.
Захранването е включено, но приемникът за цифрови видеодискове не работи.	<ul style="list-style-type: none"> Няма поставен диск. 	<ul style="list-style-type: none"> Поставете диск. (Проверете дали на дисплея на възпроизвеждащото устройство е светнал индикатора за цифров DVD/CD приемника, или за аудио компактдиск CD.)
Няма картина.	<ul style="list-style-type: none"> Телевизорът не е настроен да приема сигнален изход от цифров видеодиск. 	<ul style="list-style-type: none"> Подберете подходящия режим за видео вход на телевизора, така че картината от приемника за цифрови DVD/CD приемника да се появи на екрана на телевизора.
	<ul style="list-style-type: none"> Видео кабелът не е добре закрепен. 	<ul style="list-style-type: none"> Свържете видео кабела към буксата както трябва.
	<ul style="list-style-type: none"> Захранването на свързания телевизор е изключено. 	<ul style="list-style-type: none"> Включете телевизора.
	<ul style="list-style-type: none"> Селекторът на видеоизхода (VIDEO OUTPUT SELECTOR) е поставен на режим "COMP." (вж. стр. 8). 	<ul style="list-style-type: none"> Проверете дали селекторът на видеоизхода (VIDEO OUTPUT SELECTOR) е поставен на режим "SCART".
Няма звук, или се чува само звук с много ниско ниво.	<ul style="list-style-type: none"> Свързаното с аудио кабел оборудване не е настроено да приема сигнален изход от цифров видеодиск DVD. 	<ul style="list-style-type: none"> Подберете правилния входен режим на аудио приемателя, така че да чувате звука от приемника за цифрови видеодискове DVD.
	<ul style="list-style-type: none"> Аудио кабелите не са закрепени както трябва. 	<ul style="list-style-type: none"> Свържете чрез добро закрепване аудио кабела към буксите.
	<ul style="list-style-type: none"> Захранването на оборудването, свързано с аудио кабела, е изключено. 	<ul style="list-style-type: none"> Включете оборудването свързано с аудио кабела.
	<ul style="list-style-type: none"> Свързващият шнур на озвучаването е повреден. 	<ul style="list-style-type: none"> Заменете го с нов такъв.
Възпроизвежданата картина е лоша.	<ul style="list-style-type: none"> Дискът е замърсен. 	<ul style="list-style-type: none"> Почистете диска.
Приемникът за цифрови DVD/CD приемника не стартира възпроизвеждането.	<ul style="list-style-type: none"> Няма поставен диск. 	<ul style="list-style-type: none"> Поставете диск. (Проверете дали на дисплея на възпроизвеждащото устройство е светнал индикатора за цифров DVD/CD приемника, или за аудио компактдиск CD.)
	<ul style="list-style-type: none"> Поставен е невъзможен за възпроизвеждане диск. 	<ul style="list-style-type: none"> Поставете пригоден за възпроизвеждане диск. (Проверете типа на диска, цветовата система и регионалния код.)
	<ul style="list-style-type: none"> Дискът е поставен наопаки. 	<ul style="list-style-type: none"> Поставете диска с възпроизвеждащата страна надолу.
	<ul style="list-style-type: none"> Дискът не е поставен вътре във водача. 	<ul style="list-style-type: none"> Поставете диска върху дисковия поднос правилно вътре във водача.
	<ul style="list-style-type: none"> Дискът е мръсен. 	<ul style="list-style-type: none"> Почистете диска.
	<ul style="list-style-type: none"> На екрана на телевизора има меню. 	<ul style="list-style-type: none"> Натиснете бутона за настройка SETUP за да изключите меню-екрана.
	<ul style="list-style-type: none"> Зададено е ниво на класификация. 	<ul style="list-style-type: none"> Анулирайте функцията за класифициране Rating, или променете класификационното ниво.
Чува се силно бръмчене или шум	<ul style="list-style-type: none"> Щепселите и буксите са замърсени. 	<ul style="list-style-type: none"> Избършете ги с парцал, леко навлажен с алкохол.
	<ul style="list-style-type: none"> Дискът е замърсен. 	<ul style="list-style-type: none"> Почистете диска.
	<ul style="list-style-type: none"> Високоговорителите и компонентите са лошо свързани. 	<ul style="list-style-type: none"> Свържете високоговорителите и компонентите както трябва.
	<ul style="list-style-type: none"> DVD-приемникът е разположен твърде близо до телевизора. 	<ul style="list-style-type: none"> Преместете телевизора си настрана от аудио компоненти.

Откриване и отстраняване на неизправности (продължение)

Симптом	Причина	Корекция
Радиостанциите не могат да бъдат настроени	• Антената е неправилно настроена или свързана.	• Свържете антените както трябва.
	• Силата на сигнала от станциите е твърде слаба (когато настройвате с автоматична настройка).	• Регулирайте антените и ако е необходимо свържете външна антена.
	• Никакви станции не са били зададени предварително, или предварително зададените станции са били изчистени (когато настройвате чрез сканиране на предварително зададени станции).	• Настройте станцията ръчно. • Предварително задайте станциите (страница 29).
Дистанционното управление не работи както трябва.	• Дистанционното управление не е насочено към дистанционния сензор на приемника за цифрови DVD/CD приемника.	• Насочете дистанционното управление към дистанционния сензор на приемника за цифрови DVD/CD приемника.
	• Дистанционното управление е твърде далеч от приемника за цифрови DVD/CD приемника.	• Експлоатирайте дистанционното управление на разстояние до около 7 метра.
	• На пътя между дистанционното управление и приемника за цифрови DVD/CD приемника има препятствие.	• Отстранете препятствието.
	• Батериите в дистанционното управление са изчерпани.	• Заменете батериите с нови такива.
Звуковият режим или режим Pro Logic II не може да бъде променен.	• Системата не може да се смени, докато се възпроизвежда MP3 или WMA диск.	• На дисплея на предния панел не се показва нищо.
Дисплеят на предния панел е доста тъмен.	• Поставете такъв DVD диск.	• Натиснете DIMMER на дистанционното.

Спецификация

[Общо]	Захранване	Направете справка с главната табелка		
	Консумирана мощност	Направете справка с главната табелка		
	Маса	4.6 kg		
	Външни размери (Ш x В x Д)	430 x 55 x 350 mm		
	Работни условия	Temperature: 5°C to 35°C, Operation status: Horizontal		
	Работна влажност	5% до 85%		
[CD/DVD]	Лазер	Полупроводников лазер, дължина на вълната 650 nm		
	Система на сигнала	PAL 625/50, NTSC 525/60		
	Честотна характеристика (аудио)	150 Hz до 18 kHz		
	Съотношение сигнал/шум (аудио)	Повече от 70 dB (1 kHz, NOP, 20 kHz LPF/A-Филтър)		
	Динамичен обхват (аудио)	Повече от 70 dB		
	Изкривяване на високочестотни хармоници (аудио)	0.5 % (1 kHz, при положение 12 W) (20 kHz LPF/A-Филтър)		
[Видео]	Видео вход	1.0 V (p-p), 75 Ω, негативна синхронизация, RCA jack x 2/ SCART (TO TV)		
	Видео изход	1.0 V (p-p), 75 Ω, негативна синхронизация, RCA jack x 1/ SCART (TO TV)		
	S-тип видео изход	(Y) 1.0 V (p-p), 75 Ω, негативна синхронизация, мини DIN 4-цифтов x 1 (C) 0.3 V (p-p), 75 Ω		
[Тuner]	[FM]	Обхват на настройка	87.5 - 108.0 MHz или 65.0 - 74.0 MHz, 87.5 - 108.0 MHz	
		Междинна честота	10.7 MHz	
		Съотношение сигнал/ шум	60 dB (Mono)	
	[AM [MW]	Честотна характеристика	150 - 8,000 Hz	
		Обхват на настройка	522 - 1,611 kHz или 530 - 1,610 kHz	
		Междинна честота	450 kHz	
[Amplifier]	Стерео режим	45W + 45W (8 Ω при 1 kHz, THD 10 %)		
	Обграждащ (съраунд) режим (* В зависимост от настройки-те на режима на озвучаване и източника, може да няма звуков изход.)	Предно: 45W + 45W (THD 10 %) Център*: 45W Обкръжение*: 45W + 45W (8 Ω при 1 kHz, THD 10 %) Суббасов високоговорител*: 60W (6 Ω при 30 Hz, THD 10 %)		
	Вход	VIDEO 1, VIDEO 2, COAXIAL AUDIO, OPTICAL AUDIO		
	Изход	PHONES: (32 Ω, 1.0 V)		
[Високоговорители]		Спомагателен високоговорител (LHS-T6440T)	Централна тонколона (LHS-T6440C)	Пасивен събуфър (LHS-T6440W)
	Тип	1-лентова, с 1 високоговорителя	1-лентова, с 1 високоговорителя	1-лентова, с 1 високоговорителя
	Импеданс	8 Ω	8 Ω	6 Ω
	Честотна характеристика	150 - 20,000 Hz	160 - 20,000 Hz	40 - 1,500 Hz
	Ниво на звуково налягане	84 dB/W (1m)	83 dB/W (1m)	70 dB/W (1m)
	Номинална входна мощност	45 W	45 W	60 W
	Максимална входна мощност	90 W	90 W	120 W
	Чисти размери (ШxВxД)	93 x 132.5 x 113 mm	210 x 132.5 x 113 mm	160 x 350 x 330 mm
	Тегло нето	0.9 kg	0.65 kg	4.5 kg
[Доставяни принадлежности]	<ul style="list-style-type: none"> • Високоговорители 6 • Високоговорителни кабели 5 • Рамкова AM антена 1 • FM антена 1 • Дистанционно управление 1 • Батерии (AAA) 2 			

* Конструкции и спецификации са предмет на промяна без уведомление.