



PŘEHRÁVAČ DVD/CD

Příručka uživatele

MODEL: LH-T6540

(Hlavní jednotka: LH-T6540D,
reproduktory: LHS-T6540T, LHS-T6540C,
LHS-T6540W)



Před zapojením, používáním nebo nastavením tohoto systému si prosím pečlivě přečtěte návod v této instruktážní příručce.

P/N: 3834RH0027A

Bezpečnostní opatření



POZOR
NEBEZPEČÍ ÚRAZU E
LEKTRICKÝM PROUDEM
NEOTVÍREJTE



VAROVÁNÍ: NEODSTRAŇUJTE
KRYT – NEBEZPEČÍ ÚRAZU ELEKTRICKÝM PROUDEM. UVNITŘ NEJSOU ŽÁDNÉ UŽIVATELSKÉ OVLÁDACÍ PRVKY. PRO ÚDRŽBU SE OBRAŤTE NA PŘÍSLUŠNÉ SERVISNÍ ODDĚLENÍ.



Blesk zakončený šipkou v rovnostranném trojúhelníku upozorňuje uživatele, že uvnitř přístroje jsou neizolovaná místa pod napětím, která mohou způsobit elektrický šok.



Vykřičník v rovnostranném trojúhelníku upozorňuje na důležité poznámky k provozu a údržbě přístroje, které najdete v příložené literatuře.

Varování: NEVYSTAVUJTE PŘÍSTROJ DEŠTI NEBO VLHKOSTI, SNÍŽÍTE TAK RIZIKO POŽÁRU A ÚRAZU ELEKTRICKÝM PROUDEM.

Varování: Neumísťujte přístroj do uzavřeného prostoru, např. do knihovny.

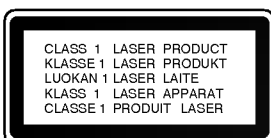

Varování:

Tento DVD/CD přehrávač obsahuje laserový systém.

Aby bylo zajištěno správné používání přístroje, přečtěte prosím pečlivě tuto příručku a uschovejte ji pro budoucí použití. Pokud bude výrobek potřebovat opravu, kontaktujte autorizované servisní středisko – viz postup při opravách.

Použitím jiných než zde uvedených nastavení a postupů se můžete vystavit nebezpečnému záření.

Neotevírejte kryt, abyste se nevystavili přímému laserovému záření. Po otevření je vidět laserový paprsek. **NEDÍVEJTE SE DO PAPSKU.**

VAROVÁNÍ: Přístroj nesmí přijít do kontaktu s vodou a nesmí na něm být umístěny žádné předměty naplněné tekutinou, např. vázy.



Tento přístroj je vyroben tak, aby vyhovoval požadavkům pro radiovou interferenci podle nařízení EEC 89/336/EEC, 93/68/EEC a 73/23/EEC.



Poznámky k autorským právům:

Ze zákona je zakázáno bez svolení kopírovat, vysílat, ukazovat, vysílat kabelem, přehrávat na veřejnosti nebo pronajímat materiál chráněný autorským právem.

Tento výrobek obsahuje prostředky pro ochranu proti kopírování vyvinuté firmou Macrovision. Na některé disky jsou nahrány signály ochrany proti kopírování. Při kopírování takových disků přístrojem se při přehrávání objeví rušení obrazu.

Tento výrobek obsahuje technologii ochrany proti kopírování, která je chráněna několika U.S. patenty a dalšími právy na ochranu duševního vlastnictví vlastněnými firmou Macrovision Corporation a dalšími subjekty.

Použití této technologie ochrany proti kopírování musí být autorizováno firmou Macrovision Corporation, je určeno pro domácí nebo jinak omezené použití, pokud není jinak povoleno firmou Macrovision Corporation. Je zakázáno demontovat a analyzovat funkci ochranné technologie.

SÉRIOVÉ ČÍSLO: Sériové číslo se nachází na zadním krytu přístroje. Toto číslo je unikátní pro tento přístroj a je známo pouze Vám. Zaznamenejte si na toto místo požadované informace a uchovejte tuto příručku jako trvalý doklad o koupi.

Číslo modelu: _____

Sériové číslo: _____

Obsah

Úvod

Bezpečnostní opatření	2
Obsah	3
Před použitím systému	4-5
Podporované formáty disků	4
Pravidla bezpečného používání	5
Poznámky k diskům	5
Použité značky	5
Čelní panel a displej	6
Dálkové ovládání	7
Zadní panel	8

Příprava systému

Zapojení	9-13
Připojení k televizi	9
Připojení volitelného příslušenství	10
Připojení antény	11
Připojení systému reproduktorů	12
Umístění reproduktorů	13
Před spuštěním	14-19
Slovníček terminologie proudů zvukových dat a režimu Surround	14
Zvukový mód	14
Obecné vysvětlivky	15
Displej na obrazovce	15-16
Úvodní nastavení	17-19
• Úvodní nastavení – obecné funkce	17
• Jazyková mutace	17
• Obraz	17
• Speaker Setup (nastavení reproduktoru)	18
• Others (další funkce)	18
• Rodičovská kontrola	19

Používání systému

Obsluha DVD a Video CD přehrávače	20-23
Přehrávání DVD a Video CD	20
Obecné vlastnosti	20
• Přeskočení na jiný titul (TITLE)	20
• Přeskočení na jinou kapitolu/stopu (CHAPTER/TRACK)	20
• Vyhledávání	20
• Pozastavení	20
• Zastavení obrazu a přehrávání po jednotlivých obrazech	21
• Zpomalené přehrávání	21
• Opakování	21
• Opakování A-B	21
• Vyhledávání podle času	21
• 3D Surround	22
• Lupa (zoom)	22
• Hledání značky	22
Speciální vlastnosti DVD	22
• Menu titulu	22
• Menu disku	22
• Úhel kamery	22
• Změna jazykové mutace zvukového doprovodu	22
• Změna zvukového kanálu	22
• Titulky	22
Zvukové disky DVD	23
• Přesun na jinou SKUPINU	23
• Prohlížení jiné STRÁNKY	23



Obsluha audio CD a MP3/WMA přehrávače

Naprogramované přehrávání audio CD a MP3/WMA disků	24
Poznámky k MP3/WMA diskům	24
• Pauza	25
• Přeskočení na jinou skladbu	25
• Opakování jedné skladby/všech skladeb/ opakování vypnuto	25
• Vyhledávání	25
• Opakování A-B	25
• 3D Surround	25
• Změna zvukového kanálu	25
Prohlížení disku JPEG	26
Prohlížení disku JPEG	26
• Přesun na jiný soubor	26
• Zastavený obraz	26
• Převrácení obrázku	26
• Otočení obrázku	26
• Informace o nahrávkách JPEG	26
Naprogramované přehrávání	27
Naprogramované přehrávání audio CD a MP3/WMA disků	27
Naprogramované přehrávání video CD	27
Nastavení reproduktoru	28
Doplňkové informace	28
Paměť posledního nastavení	28
Volba barevného formátu obrazu	28
Funkce rozhlasového přijímače	29-30
Předvolba stanic	29
Poslech rádia	29
Obsluha RDS	30
Vyhledání programu (PTY)	30
Další funkce	31
Nastavení časovaného vypnutí	31
Osvětlení displeje (DIMMER)	31
Vypnutí zvuku	31
Používání sluchátek	31
Volba zdroje vstupního signálu	31

Tabulky

Seznam regionálních kódů	32
Seznam regionálních kódů	33
Odstraňování problémů	34-35
Technické parametry	36

Popis symbolů pro instrukce

-  Označuje nebezpečí, které by mohlo poškodit samotné zařízení nebo způsobit jinou materiální škodu.
-  Označuje zvláštní operační funkce tohoto zařízení.
-  Označuje tipy a rady, jak zjednodušit daný úkol.

Vyrobena v licenci laboratoří Dolby Laboratories. "Dolby", "Pro Logic" a symbol dvojité D jsou ochrannými známkami Dolby Laboratories. Confidential Unpublished works. Copyright 1992 – 1997 Dolby Laboratories. Všechna práva vyhrazena.

Vyrobena v licenci firmy Digital Theater Systems, Inc., US patent číslo 5,451,942 5,956,674, 5,974,380, 5,978,762 a ostatní vydané celosvětové patenty. "DTS" a "DTS Digital Surround" jsou ochrannými známkami firmy Digital Theater Systems, Inc. Copyright 1996,2000 Digital Theater Systems, Inc. Všechna práva vyhrazena.

Před použitím systému

Podporované formáty disků

	DVD s videozáznamem (8 cm / 12 cm disc)
	DVD se zvukovým záznamem (8 cm / 12 cm disc)
	video CD (VCD) (8 cm / 12 cm disky)
	audio CD (8 cm / 12 cm disc)

Dále zařízení umožňuje přehrávání DVD-RW, DVD+RW, Kodak PICTURE CD, SVCD a CD-R či CD-RW obsahující zvukové stopy nebo soubory MP3, WMA či JPEG.

Poznámky

- V závislosti na vlastnostech nahrávacího zařízení a CD-R/RW (nebo DVD-RW, DVD+RW) disků není možné na tomto přístroji některé CD-R/RW (nebo DVD-RW, DVD+RW) disky přehrávat.
- Nepřidávejte k disku žádné jmenovky nebo nálepky (to platí pro obě strany disku - stranu s popisky i nahranou stranu).
- Nepoužívejte CD nepravidelných tvarů (např. tvaru srdce nebo pravouhlé). Mohlo by to vyvolat selhání zařízení.

Poznámky k DVD a Video CD

Některé funkce přehrávání DVD a Video CD mohou být úmyslně změněny výrobcem programu. Tato jednotka přehrává DVD a Video CD podle obsahu disku dodaného výrobcem programu, některé funkce jednotky pro přehrávání nemusí být dostupné nebo naopak další funkce mohou být přidány. Podívejte se do pokynů dodaných s DVD a Video CD. Některá DVD vyrobená pro obchodní účely nelze na tomto přístroji přehrávat.

Oblastní kód DVD/CD přehrávače a DVD

Tento DVD/CD přehrávač je navržen pro přehrávání disků zakódovaných v DVD programech oblastí "2". Oblastní kód na obalu některých DVD disků indikuje, kterým typem přehrávače lze přehrávat tyto disky. Tato jednotka umí přehrávat pouze DVD disky označené "2" nebo "ALL". Pokud chcete přehrávat jakékoliv jiné disky, na TV obrazovce se objeví zpráva "Check Regional Code" (zkontrolujte oblastní kód). Na obalech některých DVD disků není oblastní kód uveden i přesto, že přehrávání některých disků je v některých oblastech zakázáno.



Termíny související s disky

Titul (pouze DVD s videozáznamem)

Hlavní film nebo náplň připojených nebo přídatných informací nebo hudební album. Každému titulu je přiřazeno referenční číslo, abyste jej mohli snadno najít.

Úsek (pouze DVD s videozáznamem)

Části filmu nebo hudební skladby, které jsou menší než titul. Titul se skládá z několika kapitol. Každá kapitola má své číslo, to umožňuje snadné nalezení požadované kapitoly.

Na některých discích nemusí být kapitoly použity..

Skupina (pouze zvuková DVD)

Hlavní zvukový obsah nebo doprovodný obsah nebo přídatný obsah nebo hudební album. Každé skupině je přiřazeno referenční číslo skupiny, jež umožňuje snadné vyhledání.

Stopa (pouze zvukové disky DVD, Video CD a zvuková CD)

Části filmu nebo hudební skladba na Video CD nebo Audio CD. Každé stopě je přiděleno číslo, pomocí čísla stopy lze snadno najít požadovanou stopu.

Scéna

Na video CD s funkcí PBC (kontrola přehrávání – Playback control) jsou filmy a obrázky rozděleny do částí nazvaných "scény". Každá scéna je zobrazena v obrazovce nabídky a je jí přiděleno číslo scény. Pomocí čísla můžete snadno najít požadovanou scénu. Scéna se skládá z jedné nebo více stop.

Typy Video CD

Vyskytují se dva typy Video CD:

Video CD vybavené funkcí PBC (verze 2.0)

Funkce kontroly přehrávání PBC dovoluje ovládat systém pomocí menu, funkcí vyhledávání a dalších operací. Dále je možné zobrazovat statické obrázky s vysokým rozlišením, pokud jsou uloženy na disku.

Video CD bez funkce PBC (verze 1.1)

Tyto disky jsou přehrávány stejně jako Audio CD, umožňují přehrávání obrazu i zvuku, ale nejsou vybaveny funkcí PBC.

Před použitím systému (pokračování)

Pravidla bezpečného používání

Zacházení s jednotkou

Přeprava jednotky

Původní krabice a obaly jsou velice užitečné pro přepravu. Pro maximální ochranu znovu zabalte jednotku tak, jak byla původně zabalena v továrně.

Nastavení jednotky

Obraz a zvuk blízké televize, videa nebo rádia může být při přehrávání rušen. V takovém případě umístěte jednotku dále od televize, videa nebo rádia a po ukončení přehrávání jednotku vypněte.

Udržování povrchu zařízení v čistotě

V blízkosti zařízení nepoužívejte těkavé látky, jako jsou například prostředky na hubení hmyzu. Nenechávejte pryžové nebo plastové produkty po delší dobu v kontaktu se zařízením. Mohou na jeho povrchu zanechat stopy.

Čištění jednotky

Čištění skříně

Používejte čistou a měkkou prachovku. Pokud je povrch velice špinavý, použijte jemný hadřík lehce zvlhčený roztokem s malou koncentrací čisticího přípravku. Nepoužívejte silná rozpouštědla jako alkohol, benzín nebo ředidlo, ta mohou poškodit povrch jednotky.

Dosažení čistého obrazu

DVD/CD přehrávač je moderní přesné zařízení. Pokud jsou optické čočky a části diskové jednotky znečištěny nebo opotřebené, zhorší se kvalita obrazu.

Doporučujeme pravidelnou prohlídku a údržbu po každých 1000 hodinách provozu. (Záleží na prostředí, kde je jednotka používána.) Další informace Vám sdělí nejbližší prodejce.

Poznámky k diskům

Zacházení s disky

Nedotýkejte se strany disků obsahující záznam. Držte disk za jeho okraje, otisky prstů se tak nemohou dostat na povrch disku. Nenalepujte na disk papír nebo pásku.

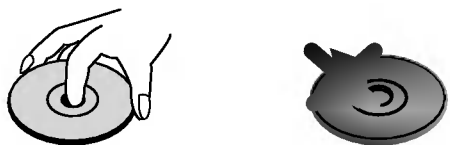

Ukládání disků

Po přehrávání uložte disk do obalu. Nevystavujte disky přímému slunečnímu záření nebo zdrojům tepla, nenechávejte je v zaparkovaném autě vystaveném slunečním paprskům, kde může dojít v výrazném zvýšení teploty.

Čištění disků

Otisky prstů a prach na discích mohou způsobit zhoršení kvality obrazu a zvuku. Před přehráváním očistěte disky čistou prachovkou. Disky čistěte směrem od středu ke krajům.



Nepoužívejte silná rozpouštědla jako alkohol, benzín, ředidlo, komerčně dostupné čisticí prostředky nebo antistatický sprej určený pro starší vinylové nahrávky.









Použité značky

Zobrazení značky

““ značka se může během provozu objevit na TV obrazovce. Tato značka znamená, že funkce vysvětlená v tomto návodu není dostupná na právě použitém DVD disku.

Symboly disků použité v návodu k obsluze

Pokud je u názvu sekce jeden z následujících symbolů, pak se tato sekce vztahuje pouze na disk reprezentovaný symbolem.

-  DVD s videozáznamem
-  zvuková DVD
-  Video CD s funkcí kontroly přehrávání PBC
-  Video CD bez funkce kontroly přehrávání PBC
-  Audio CD
-  MP3 disk
-  disky WMA
-  Disk JPEG

Čelní panel a displej

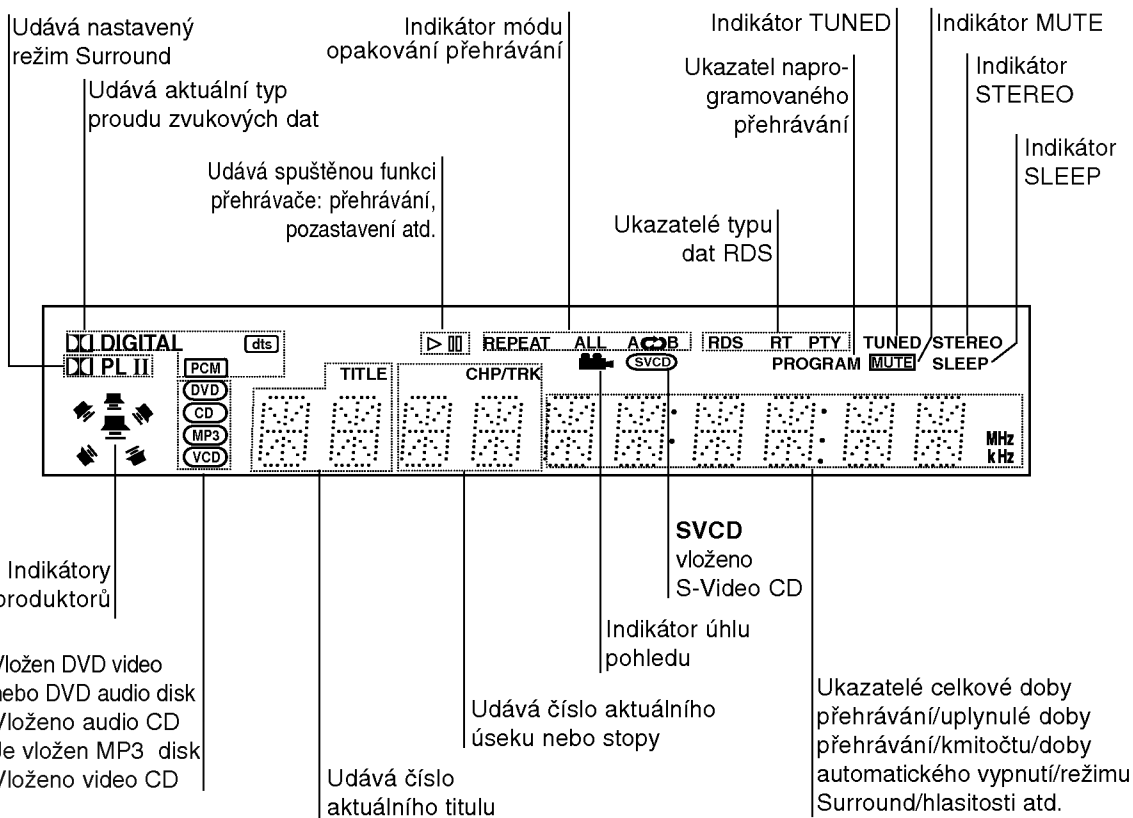
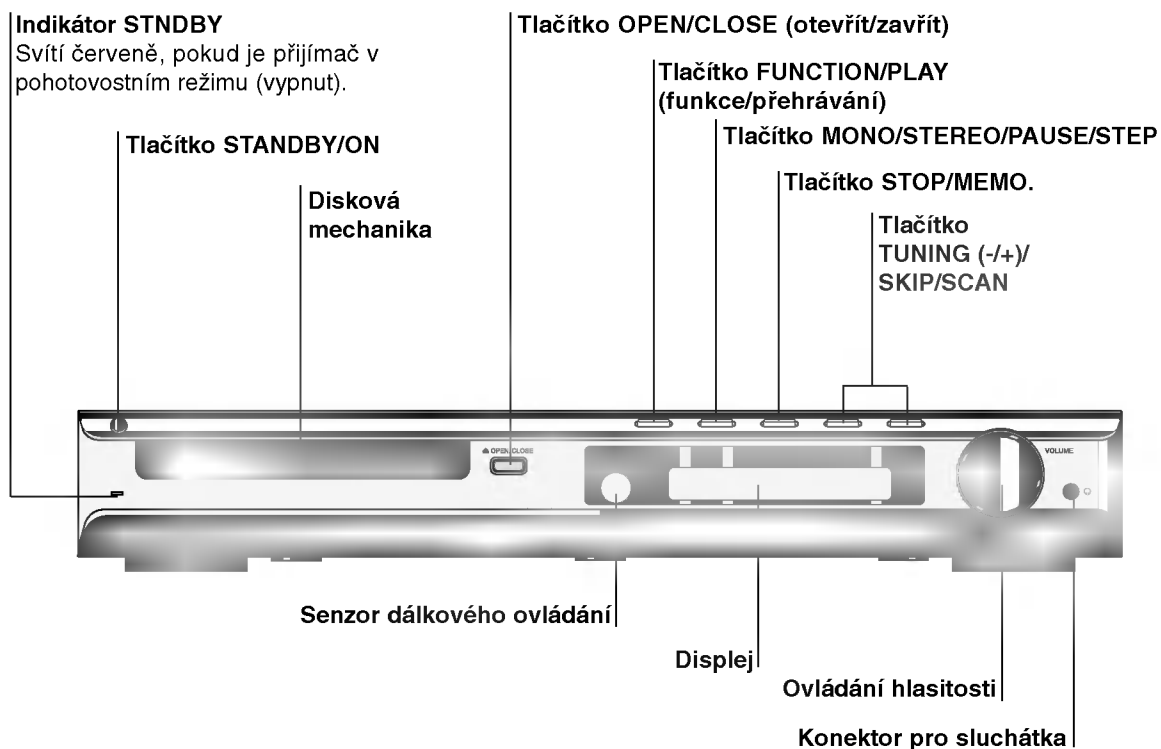

Dálkové ovládání

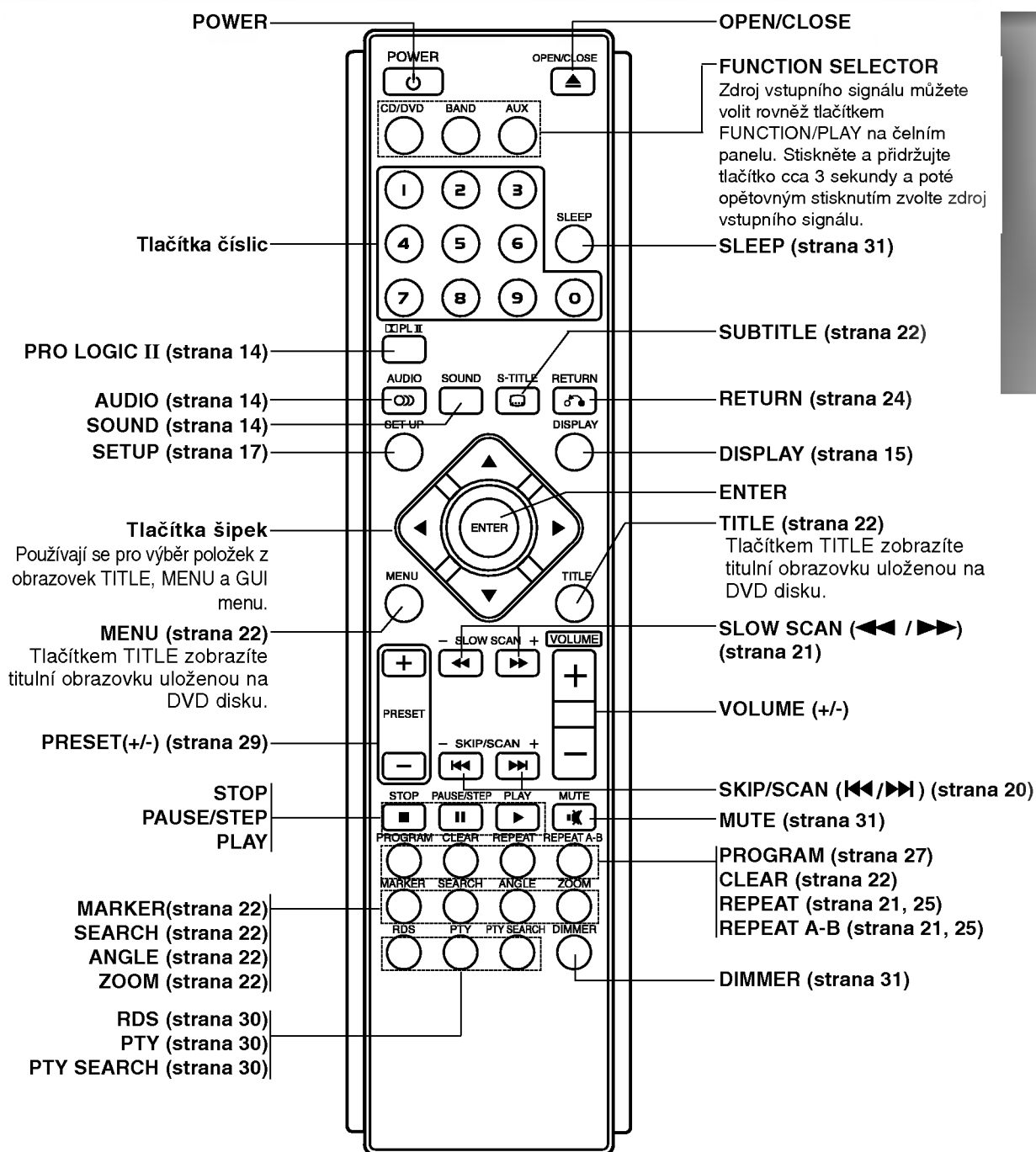

Dosah dálkového ovládání

Namiřte dálkové ovládání na senzor dálkového ovládání a stiskněte tlačítko.

- **Dosah:** Přibližně 7 m od senzoru dálkového ovládání.
- **Maximální úhel:** Přibližně 30° v obou směrech od senzoru dálkového ovládání na hlavní jednotce.

Vložení baterií do dálkového ovládání

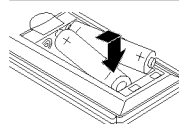

Sejměte kryt baterií na zadní straně dálkového ovládání (+) a (-) vložte dvě baterie typu R03 (velikost AAA).

⚠ Varování

Nemíchejte staré a nové baterie. Nikdy nedávejte dohromady různé typy baterií (standardní, alkalické atd.).

Zadní panel

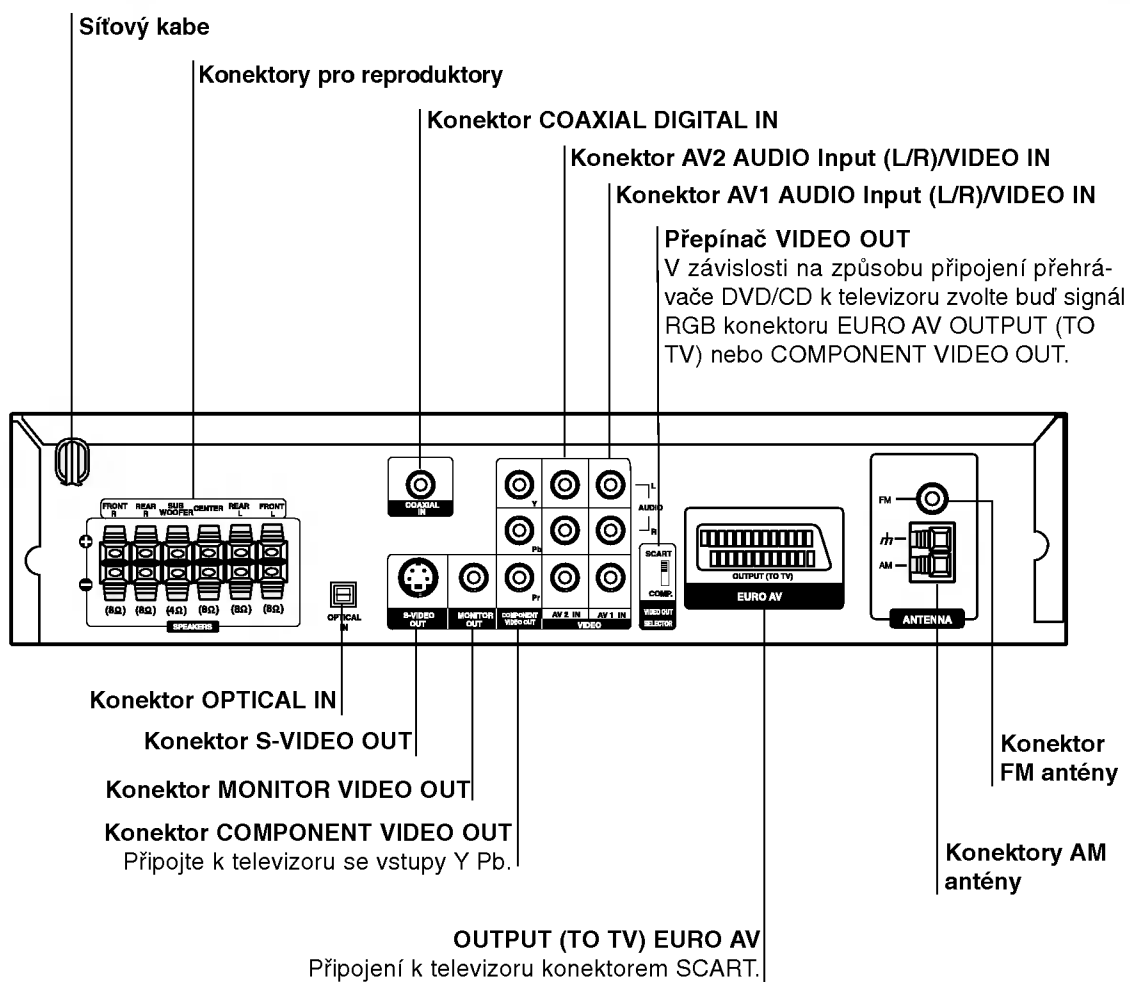

⚠ Varování

Nedotýkejte se vnitřních kolíků konektorů na zadním panelu. Elektrostatický výboj by mohl způsobit trvalé poškození jednotky.

Zapojení

Připojení k televizi

- Podle možností Vašeho současného systému zvolte jeden z typů připojení.
- Pokud používáte konektory COMPONENT VIDEO OUT, přepněte přepínač VIDEO OUTPUT na COMPONENT. Pokud používáte konektor SCART, přepněte přepínač VIDEO OUTPUT na SCART.

Tipy

- Podle typu Vašeho televizoru a dalšího zařízení, které chcete připojit, si můžete vybrat z několika způsobů připojení přehrávače. Televizor naladte na správný vstupní AV kanál.
- Podívejte se prosím na způsob zapojení televizoru, videa, stereo systému a dalších zařízení do uživatelských příruček těchto zařízení

Upozornění

- DVD/CD přehrávač musí být přímo připojen k televizi. Televizor naladte na správný vstupní video kanál.
- Nepřipojujte DVD/CD přehrávač k Vašemu televizoru přes videorekordér. Obraz DVD přehrávače může být zhoršován systémem ochrany proti kopírování.

Připojení S-video

S-Video kabelem (**S**) (není součástí dodávky) propojte konektor S-VIDEO OUT na DVD/CD přehrávači se vstupním S-Video konektorem televizoru.

Připojení video

Pomocí dodaného video kabelu (**V**) propojte konektor MONITOR OUT na DVD přehrávači se vstupním video konektorem televizoru

Propojení Component Video (ColorStream®)

Kabelem Y Pb Pr propojte konektory COMPONENT VIDEO OUT/PROGRESSIVE SCAN přehrávače DVD/CD přehrávač příslušnými konektory televizoru (**C**).

Propojení SCART

Připojte konektor OUTPUT (TO TV) EURO AV přehrávače DVD/CD k příslušným konektorům televizoru prostřednictvím kabelu SCART (**T**).

Propojení Progressive Scan (ColorStream® pro)

- Máte-li televizor standardu HDTV nebo jde-li o "digitální televizor", můžete využívat předností maximálního možného rozlišení obrazu videozáznamu, které skýtá příslušný výstup přehrávače DVD.
- Pokud Váš televizor nepodporuje formát Progressive Scan, bude při přehrávání prostřednictvím výstupu Progressive Scan přehrávače DVD reprodukovat kódovaný obraz.

Kabelem Y Pb Pr (**C**) propojte konektory COMPONENT VIDEO OUT/PROGRESSIVE SCAN přehrávače DVD s příslušnými konektory televizoru.

Poznámky

- Chcete-li přehrávat signál formátu Progressive Scan, nastavte hodnotu položky Progressive nastavovací nabídky "On", viz stranu 17.

Zadní část televizoru

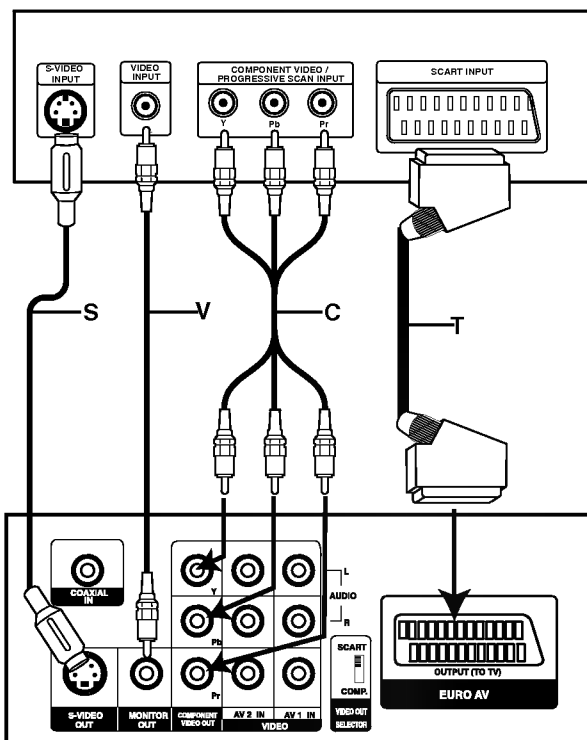

Zadní strana DVD/CD přijímače

Zapojení (pokračování)

Připojení volitelného příslušenství

- 1** Připojte videorekordér ke konektorům AV 1.
- 2** Připojte další videorekordér ke konektorům AV 2.
- 3** Připojte optický výstup přehrávače DVD (nebo digitálního zařízení apod.) ke konektoru OPTICAL IN.
- 4** Do konektoru COAXIAL DIGITAL IN připojte koaxiální výstup DVD přehrávače (nebo jiného digitálního přístroje).

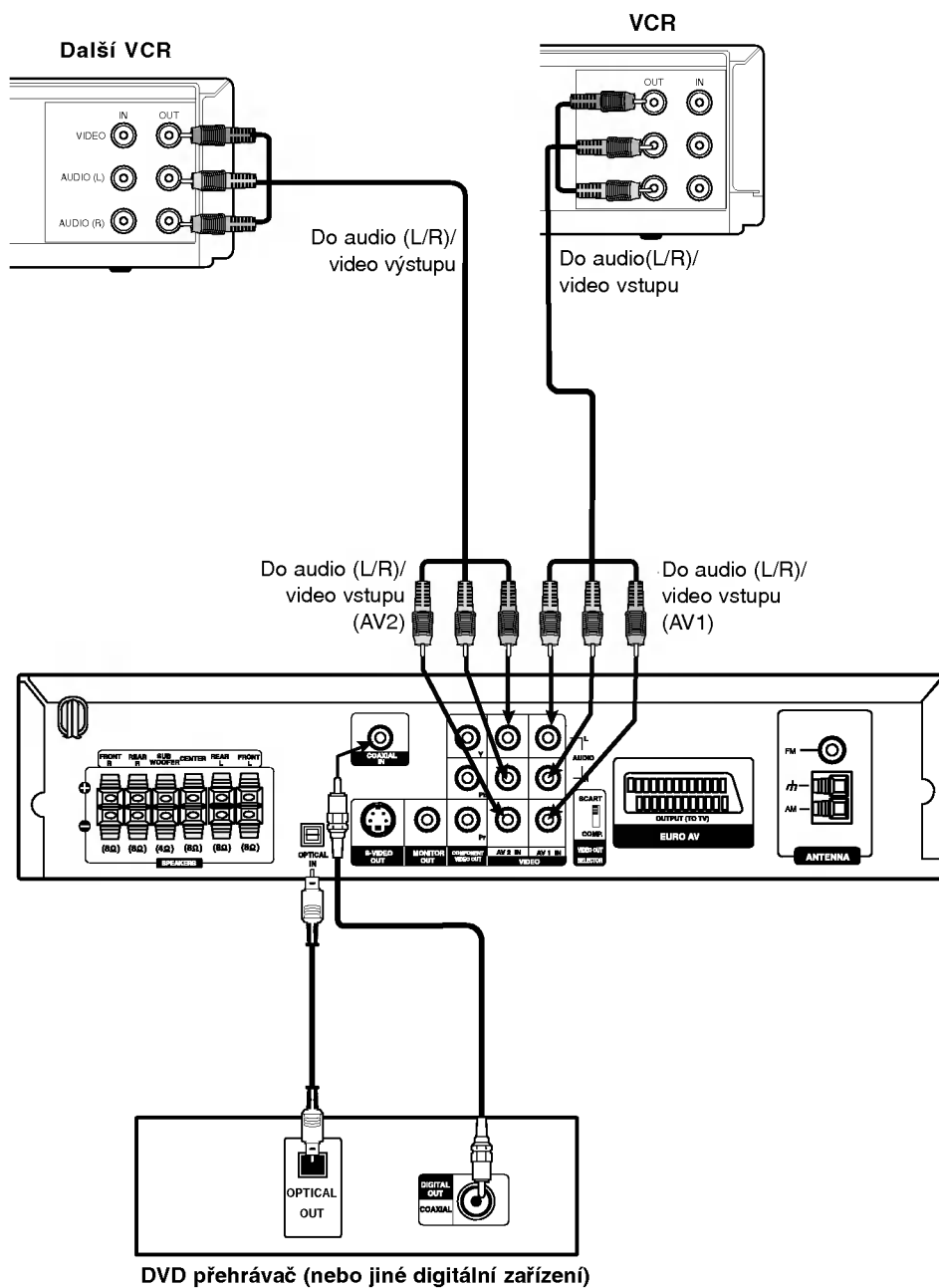

Poznámky

- Pokud není přijímací zařízení schopné přehrát zvukový formát digitálního výstupu, z přijímacího zařízení dostaneme silný, velice zkreslený zvuk, nebo naopak žádný zvuk.

Zapojení (pokračování)

Připojení antény

Pro poslech rádia musíte připojit dodané FM/AM antény.

- AM smyčkovou anténu připojte do konektoru pro AM anténu.
- Připojte drátovou anténu FM k anténnímu konektoru FM.

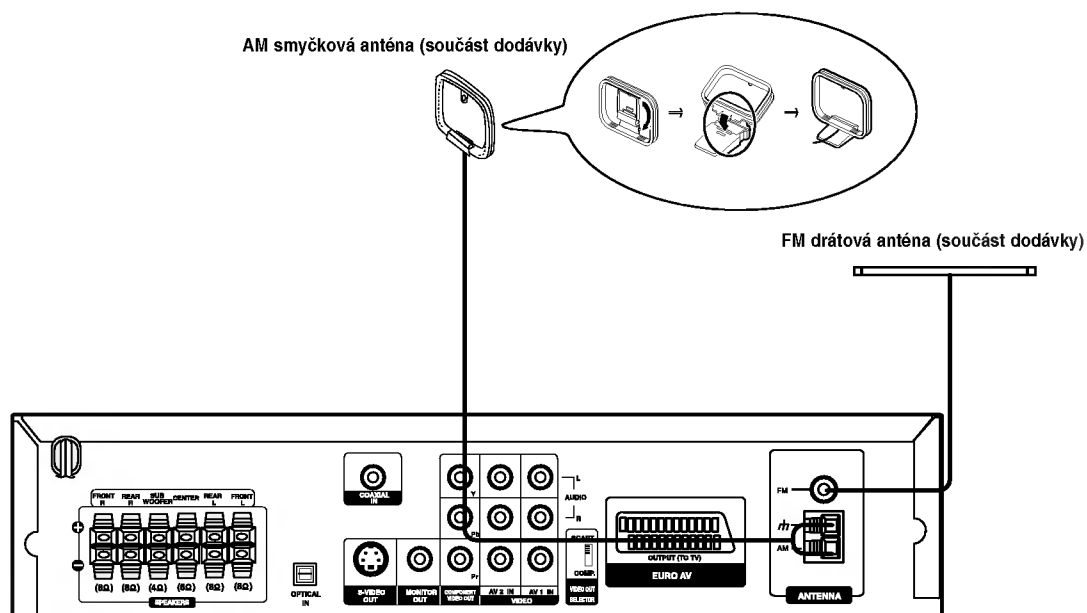

Poznámky

- Umístěte AM anténu daleko od DVD/CD přehrávače a podobných zařízení, aby anténa nepřijímala šum z těchto zařízení.
- Při plném roztažení FM antény bude lepší příjem FM signálu.
- Po připojení umístěte FM anténu do horizontální polohy.

Zapojení (pokračování)

Připojení systému reproduktorů

Zapojte reproduktory pomocí dodaných kabelů pro reproduktory tak, aby se shodovala barva kabelu a příslušné svorky. Nejlepší prostorový zvuk dostanete správným umístěním reproduktorů (vzdálenost, výška atd.).

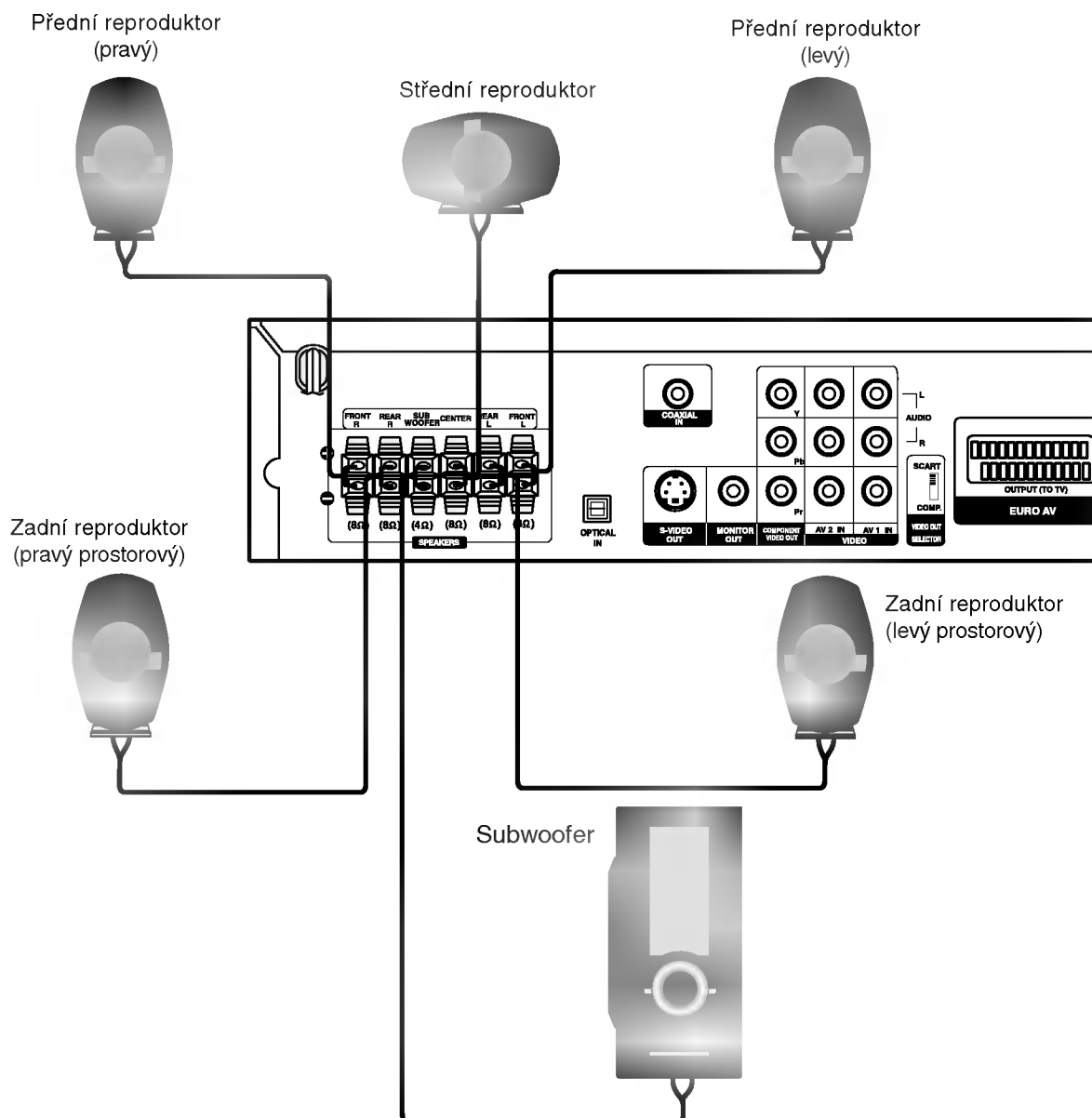

N Poznámky

- Pozor na správné zapojení kabelů reproduktorů do správných svorek: + do +, - do -. Pokud kabely přehodíte, zvuk bude zkreslený.
- Pokud použijete přední reproduktory s nízkým maximem vstupu, zvyšujte opatrně hlasitost, aby nebyla překročena hodnota maximálního vstupu do reproduktoru.
- Nerozebírejte přední kryt dodaných reproduktorů.

Zapojení (pokračování)

Umístění reproduktorů

Normální rozestavění se skládá ze 6 reproduktorů (2 přední, střední, 2 zadní reproduktory a subwoofer). Pokud chcete dosáhnout výborné reprodukce basů, reprodukce DTS nebo Dolby Digital prostorového zvuku, měli byste zapojit subwoofer.

- **Přední reproduktory**

Umístěte reproduktory do stejné vzdálenosti od místa, kde budete při poslechu sedět. ače. Odstup obou reproduktorů nastavte z posluchačovy pozice na 45 stupňů.

- **Střední reproduktor**

Optimálně by měl být střední reproduktor umístěn ve stejné výšce jako přední reproduktory. Ale často se umísťuje nad nebo pod televizor.

- **Zadní reproduktory**

Umístěte levý a pravý reproduktor za oblast poslechu. Tyto reproduktory vytvářejí zvukový pohyb a atmosféru požadovanou pro prostorový dojem zvuku. Nejlepších výsledků dosáhnete umístěním zadních reproduktorů mírně za pozici posluchače do výšky uší posluchače nebo výše. Dále je výhodné nasměřovat zadní reproduktory směrem ke zdi nebo stropu, dosáhneme dalšího rozptýlení zvuku.

Pokud je systém umístěn v malé místnosti a posluchači jsou blízko zadní stěny, nastavte zadní reproduktory proti sobě, 60 až 90 cm nad uši posluchačů.

- **Subwoofer**

Umístěte subwoofer kamkoli mezi přední reproduktory.

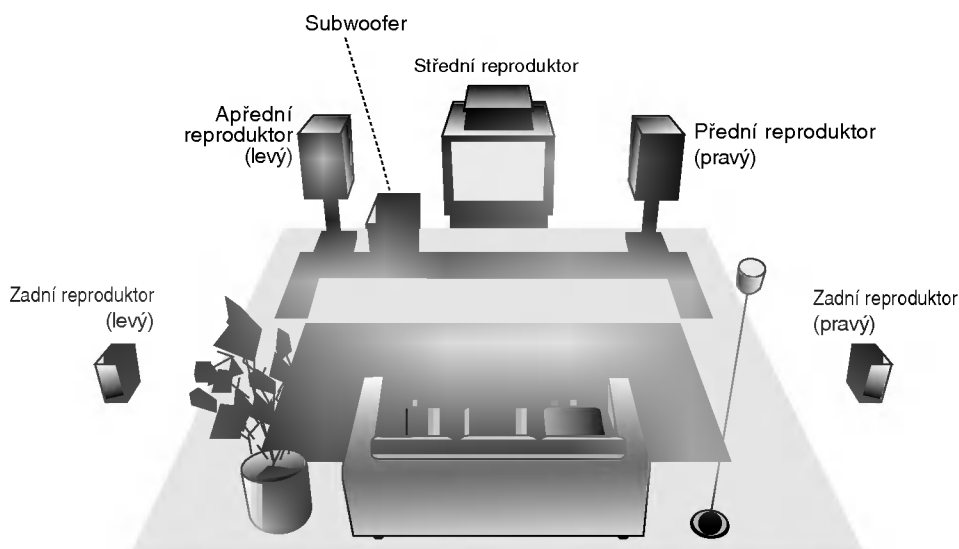

Příklad rozestavení reproduktorů

Před spuštěním

Slovníček terminologie proudů zvukových dat a režimu Surround

dts

DTS využívá 5.1 (nebo 6) samostatných zvukových kanálů vysoce kvalitního digitálního zvuku. Nosiče DTS zvuku, např. disky, DVD a kompaktní disky, jsou označeny obchodní značkou DTS. DTS digitální prostorový zvuk využívá až 6 transparentních zvukových kanálů (které jsou stejné jako u originální nahrávky), vytváří velice čistý a věrný prostorový zvuk v celém rozsahu 360°. DTS je obchodní značka firmy DTS Technology, LLC. Vyrobeno v licenci firmy DTS Technology, LLC.

DIGITAL

Dolby Digital prostorový zvuk reprodukuje až 5.1 kanálů digitálního prostorového zvuku ze zdroje Dolby Digital zvuku. Pokud vidíte na DVD symbol , můžete si vychutnat ještě lepší kvalitu zvuku, větší prostorovou přesnost a vylepšený dynamický rozsah.

PRO LOGIC

Tento režim použijte při přehrávání filmu nebo kanálu Dolby Digital 2, který je označen symbolem . Tento režim poskytuje účinek vzbuzující dojem přítomnosti v promítací síni nebo na živém koncertu, a to s intenzitou dosažitelnou pouze prostřednictvím DOLBY PRO LOGIC SURROUND. Efekt pohybu zvukové situace vpřed/vzad/vlevo/vpravo a dojem polohy v určité zvukové situaci je mnohem zřetelnější a dynamičtější než jindy.

PRO LOGIC (II)

Dolby Pro Logic II vytváří pět výstupních kanálů z dvoukanalového záznamu zvuku. Tato funkce využívá pokročilý, vysoce čistý maticový prostorový dekodér, který získá prostorové zvukové informace z původní nahrávky bez přidání nových zvuků a bez zabarvení tónů.

Filmový mód MOVIE:

Filmový mód je určen pro sledování stereo televizního vysílání a všech programů zaznamenaných ve formátu Dolby Surround. Výsledkem je lepší směrovost zvukového pole, které se blíží kvalitě diskretního 5.1 kanálového zvuku.

Hudební mód MUSIC:

Hudební mód je určen pro poslech stereo zvukové nahrávky, poskytuje široký a hluboký hudební prostor.

Mód MATRIX:

Mód MATRIX je stejný jako hudební mód MUSIC, pouze je vypnuta logika podporující zvýraznění směrovosti. Může být použit pro zvýraznění mono signálů, které se jeví "větší". Mód MATRIX lze používat v automobilových přehrávačích, kde kolísání slabého FM stereo příjmu může způsobit rušivé prostorové signály na výstupu logického dekodéru. Definitivní "lék" na slabý FM stereo příjem je přepnutí přijímače do módu mono.

3D SURROUND

Toto zařízení je schopno vytvářet efekt 3D Surround s použitím technologie 3D Surround Sound, která simuluje vícekanalovou reprodukci zvuku prostřednictvím dvou běžných stereoreproduktorů místo pěti nebo více reproduktorů, které jsou jinak pro poslech vícekanalové reprodukce zvuku z domácího kina zapotřebí. Tato funkce je k dispozici pro disky DVD podporující Dolby Pro Logic a pro zvukové stopy Dolby Digital.

BYPASS

Nahrávky obsahující vícekanalové zvukové signály surround jsou přehrávány v souladu s metodou nahrávání.

Zvukový mód

Můžete si vychutnat poslech prostorového zvuku, jednoduše si vyberte jeden z předprogramovaných zvukových módů podle toho, jaký program chcete poslouchat.

A) Stisknutím tlačítka SOUND MODE

Při postupném stisknutí tlačítka **SOUND** dochází ke změně zvukového režimu v uvedeném pořadí:

PRO LOGIC → PLII MOVIE → PLII MUSIC →
PLII MATRIX → ROCK → POP → LIVE → DANCE →
TECHNO → CLASSIC → SOFT → 3D SURROUND → BYPASS ...



Tipy

- ROCK: vhodný pro reprodukci rockové hudby.
- POP: vhodný pro reprodukci popové hudby.
- LIVE: vhodný pro reprodukci nahrávek z menších sálů.
- DANCE: vhodný pro reprodukci taneční hudby.
- TECHNO: vhodný pro reprodukci hudby žánru techno.
- CLASSIC: vhodný pro reprodukci orchestrální hudby.
- SOFT: vhodný pro akusticky měkký poslech.

B) Stisknutím tlačítka

Po každém stisknutí tlačítka  se změní zvukový mód v tomto pořadí:

PRO LOGIC → PLII MOVIE → PLII MUSIC →
PLII MATRIX → BYPASS ...



(Tato funkce je možná jen v 2-kanalovém režimu)

Je vložen DVD disk.

Zvukový mód pro DVD disk (Dolby Digital, DTS, Pro Logic, atd.) můžete v průběhu přehrávání změnit stiskem tlačítka **AUDIO** na dálkovém ovládacím.



Přestože je obsah DVD na každém disku různý, dále jsou vysvětleny základní operace při použití této funkce.

Po každém stisknutí tlačítka **AUDIO** se změní zvukový mód DVD v tomto pořadí:

 → **dts** → **PCM** → 



Pro Vaši informaci

- DVD/CD přehrávač si pamatuje poslední zvolené nastavení pro každý zdroj zvuku zvlášť.
- Kódovací formát programu můžete poznat z balení disku.
 - Disky Dolby Digital jsou označeny logem .
 - Disky zakódované Dolby Surround jsou označeny logem .
 - Disky DTS Digital Surround jsou označeny DTS.



Poznámka

- Zvukový režim není k dispozici pro reprodukci prostřednictvím sluchátek.

Před spuštěním (pokračování)

Obecné vysvětlivky



Tato příručka poskytuje základní instrukce pro obsluhu DVD/CD přehrávače. Některá DVD vyžadují zvláštní funkce nebo dovolují pouze omezené použití funkcí při přehrávání. V takovém případě se na televizní obrazovce objeví symbol , který označuje funkci nedostupnou na disku nebo takovou, kterou DVD/CD přehrávač neumožňuje.

Displej na obrazovce

Obecné informace o přehrávání se zobrazují na televizní obrazovce. Některé položky lze změnit v menu.

Displej na obrazovce – obecné funkce









1 Během přehrávání stiskněte DISPLAY.

2 Tlačítka   vyberte položku menu. Vybraná položka je zvýrazněná.

3 Tlačítka   změňte nastavení položky.





















Pro nastavení číselných hodnot (např. čísla titulu) lze použít tlačítka čísl. Některé funkce se zaktivují až po stisku tlačítka ENTER (vyber).

Ikony informující o stavu systému

-  Opakování titulu
-  Opakování kapitoly
-  zopakovat skupinu (pouze zvuková DVD)
-  zopakovat stopu (pouze Video CD bez PBC a zvuková DVD)
-  Opakování A-B
-  Vypnuté opakování
-  Pokračuj v přehrávání z tohoto místa
-  Funkce zakázaná nebo nedostupná







Poznámky

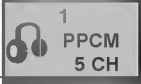

- Některé disky nepodporují v obrazkovém displeji všechny funkce uvedené v následujícím příkladu.
- Obrazkový displej zmizí, pokud po dobu 10 sekund nestisknete žádné tlačítko.

Položka		Funkce (Stiskem   vyberete požadovanou položku)	Způsob výběru
Číslo titulu	 1 / 3	Zobrazí číslo současného titulu a celkový počet titulů a přeskočí na požadované číslo titulu.	 /  , nebo čísl. ENTER
Číslo kapitoly		Zobrazí číslo současné kapitoly a celkový počet kapitol a přeskočí na požadovanou kapitolu.	 /  , nebo čísl. ENTER, SKIP
Časové vyhledávání	 0:20:09	Zobrazí uplynulý čas přehrávání a vyhledá přímo místo zadané pomocí uplynulého času.	čísl. ENTER
Jazyková mutace zvuku a výstupní mód digitálního zvuku	 1 ENG □□□ 5.1 CH	Zobrazí současnou jazykovou mutaci zvukového doprovodu, kódovací metodu a číslo kanálu a změní nastavení.	 /  AUDIO
Jazyková mutace titulků		Zobrazí současnou jazykovou mutaci titulků a změní nastavení.	 /  SUBTITLE
Úhel pohledu	 1 / 1	Zobrazí současné číslo úhlu a celkový počet úhlů a změní číslo úhlu.	 /  ANGLE
Zvukový mód	 BYPASS	Zobrazí současný zvukový mód a změní nastavení.	 /  SOUND

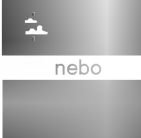
Před spuštěním (pokračování)

Displej na obrazovce (pokračování)

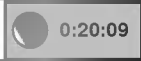
Položky		Funkce (požadovanou položku zvolte stisknutím ▲/▼)	Způsob volby
Číslo skupiny		Zobrazuje číslo aktuální skupiny a celkový počet skupin a přeskakuje na skupinu požadovaného čísla.	◀ / ▶, nebo čísla, SELECT/ENTER
Číslo stopy		Zobrazuje číslo aktuální stopy a celkový počet stop a přeskakuje na stopu požadovaného čísla.	◀ / ▶, nebo čísla, SELECT/ENTER
Časové vyhledávání		Zobrazuje uplynulou dobu přehrávání. (pouze displej)	-
Výstupní režim zvukového DVD		Zobrazuje aktuální metodu kódování a číslo kanálu a mění nastavení.	◀ / ▶, nebo AUDIO
Jazyk titulků		Zobrazuje aktuální jazykovou mutaci titulků a mění nastavení.	◀ / ▶, nebo SUBTITLE
Stránka (nebo pohled)	 nebo 	Zobrazuje číslo aktuální stránky (nebo pohledu) a mění číslo stránky (nebo pohledu).	◀ / ▶, nebo ANGLE

Položka		Funkce (Stiskem ▲/▼ vyberete požadovanou položku.)	Způsob výběru
Číslo stopy		Zobrazí číslo současné stopy a celkový počet stop a při zapnutém PBC přeskočí na požadovanou stopu.	◀ / ▶, nebo číslicemi, ENTER
Čas		Zobrazí uplynulý čas přehrávání (Pouze zobrazení)	-
Zvukový kanál		Zobrazí zvukový kanál a změní zvukový kanál.	◀ / ▶ AUDIO
Zvukový mód		Zobrazí současný zvukový mód a změní nastavení.	◀ / ▶ SOUND

Před spuštěním (pokračování)

Úvodní nastavení

Můžete si vytvořit svoje vlastní osobní nastavení menu DVD/CD přehrávače.

Úvodní nastavení – obecné funkce

- 1 Stiskněte SETUP (nastavení).**
Objeví se menu nastavení.

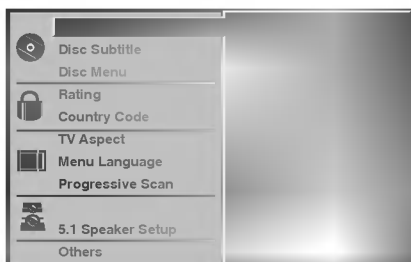

- 2 Tlačítka ▲/▼ si vyberte požadovanou položku menu.**

Na obrazovce se objeví současné nastavení vybrané položky a další možnosti pro tuto položku.

- 3 Když je vybrána požadovaná položka, stiskněte ►, potom tlačítka ▲/▼ vyberte požadované nastavení.**

- 4 Tlačítkem ENTER potvrďte Vaší volbu.**
Některé položky vyžadují další kroky.

- 5 Menu nastavení opustíte stiskem tlačítek SETUP, RETURN nebo PLAY.**

Jazyková mutace

Jazyková mutace disku

Vyberte si jazykovou mutaci zvukového záznamu, titulků a jazyk používaný v menu disku.

Původní : Je vybrána originální jazyková mutace disku.

Ostatní : Jinou jazykovou mutaci vyberete tak, že pomocí numerických tlačítek vložíte příslušný čtyřmístný kód jazyka (seznam kódů je uveden v tabulce na straně 32). Pokud vložíte nesprávný kód, stiskněte CLEAR.

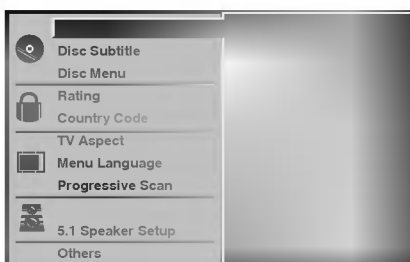

Jazyk menu

Vyberte si jazyk pro komunikaci v menu nastavení.

Menu nastavení se vyvolá stiskem tlačítka SETUP.

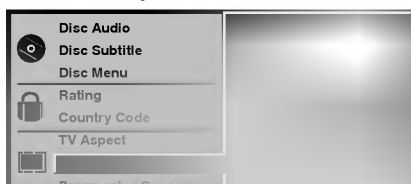

Obraz

Režim zobrazení

4:3 obálka: Nastavení je určeno pro standardní 4:3 televizor. Zobrazí celý obraz, nad a pod obrazem jsou přidány černé vyplňovací pruhy.

4:3 roztažené: Nastavení je určeno pro standardní 4:3 televizor. Obraz je roztažen tak, aby zaplnil celou obrazovku, obraz je na stranách oříznutý.

16:9 široký: Nastavení pro širokoúhlý televizor 16:9.

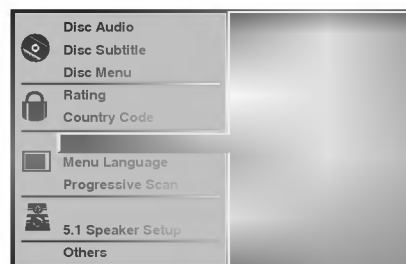

Progressive Scan

Formát videosignálu Progressive Scan poskytuje obraz nejvyšší kvality s minimálním blikáním.

Používáte-li konektory COMPONENT VIDEO OUT/ PROGRESSIVE SCAN, avšak připojujete přehrávač DVD ke standardnímu (tj. analogovému) televizoru, nastavte položku nabídky Progressive Scan na hodnotu Off. Používáte-li konektory Component Video pro připojení televizoru nebo monitoru podporujícího signál progressive scan, nastavte položku nabídky Progressive Scan na hodnotu On.



⚠ Pozor

Po nastavení výstupu Progressive Scan bude záznam zobrazovat pouze televizor či monitor, který tuto funkci podporuje. Nastavíte-li funkci Progressive Scan nesprávně, je zapotřebí vynulovat zařízení (reset).

- 1) Vyměňte disk z mechaniky a mechaniku uzavřete.
Ověřte, zda displej zobrazuje nápis „no disc“.
- 2) Stiskněte tlačítko STOP a před uvolněním je přidržte po dobu pěti sekund. Bude obnoveno standardní nastavení videovýstupu a běžný analogový televizor či monitor začne opět zobrazovat videozáznam.

Před spuštěním (pokračování)

Speaker Setup (nastavení reproduktoru)

5.1 Nastavení reproduktoru

Lze volit a kontrolovat nastavení reproduktorů včetně vyvážení hlasitosti a zpoždění.

Nastavení reproduktorů se uplatňuje pouze na analogovém vícekanálovém výstupu (viz "Nastavení reproduktoru", strana 28).

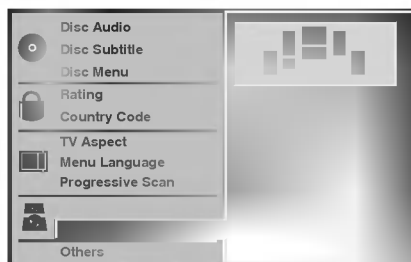

Others (další funkce)

Lze měnit nastavení položek DRC, Vocal, PBC a Auto Play.

- Stisknutím tlačítka ▲▼ zvolte požadovanou položku a stiskněte tlačítko ENTER. Nastavení zvolené položky se změní z On na Off, resp. opačně.

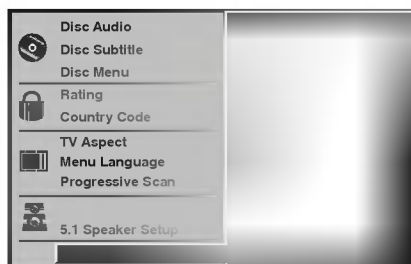

Dynamic Range Control – DRC (Řízení dynamického rozsahu)

Díky digitální zvukové technologii umožňuje formát DVD velmi přesnou a věrnou reprodukci zvukové části záznamu. Máte nicméně možnost zmenšit dynamický rozsah zvukového výstupu (rozdíl mezi nejhlasitějšími a nejtisšími zvuky). V takovém případě budete moci přehrávat zvukovou stopu filmu méně hlasitě beze ztráty srozumitelnosti. Chcete-li zapnout tento efekt, nastavte položku DRC na hodnotu On.

Vocal

Položku Vocal nastavte na hodnotu On pouze při přehrávání vícekanálového DVD karaoke. Kanály karaoke budou smíšeny s běžným stereofonním zvukem.

PBC

Zapíná nebo vypíná kontrolu přehrávání (Playback Control – PBC).

On: Vízáznam na médiu Video CD s PBC se přehrává dle PBC.

Off: Záznam na médiu Video CD s PBC se přehrává shodně jako zvukové CD.

Auto Play

Přehrávač DVD/CD můžete nastavit tak, aby se vždy po vložení média DVD automaticky spustilo přehrávání.

Je-li položka Auto Play nastavena na hodnotu On, pak tento přehrávač DVD/CD vyhledá nejdelší titul a automaticky jej přehraje.

On: Funkce automatického přehrávání (Auto Play) je zapnuta.

Off: Funkce automatického přehrávání (Auto Play) je vypnuta.



Poznámka

Pro určité disky DVD nemusí být funkce Auto Play k dispozici.

Před spuštěním (pokračování)

Rodičovská kontrola

Hodnocení

Filmy na DVD mohou obsahovat scény, které nejsou vhodné pro děti. Proto disky obsahují informaci pro rodičovskou kontrolu, která se vztahuje na celý disk nebo na některé scény. Tyto scény jsou ohodnoceny známkami 1 až 8, případně jsou na některých discích nabídnuty vhodnější scény, které lze použít. Ohodnocení se liší podle země. Rodičovská kontrola umožňuje zakázat, aby si děti přehrály některé disky, nebo umožňuje nahrazení nevhodných scén jinými.

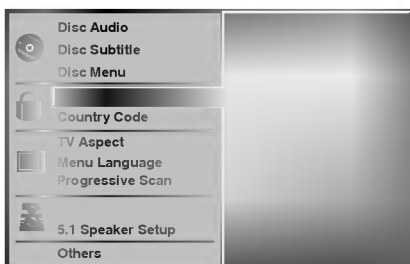

1 V menu nastavení vyberte tlačítka ▲ a ▼ “Rating”.

2 “Rating” je vybráno, stiskněte ►.

3 Pokud jste ještě nezadali heslo: Pomocí tlačítek číslic vložte čtyřciferné bezpečnostní heslo a stiskněte ENTER. Pro kontrolu zadejte znovu stejné čtyřciferné heslo a stiskněte ENTER. Pokud jste již zadali heslo: Pomocí číslicových tlačítek zadejte čtyřciferné bezpečnostní heslo a stiskněte ENTER.

Pokud uděláte chybu před stiskem ENTER, stiskněte CLEAR a znovu zadejte čtyřciferné heslo.

4 Tlačítka ▲/▼ zvolte hodnocení od 1 do 8. Jedna (1) omezuje přehrávání nejméně. Osm (8) obsahuje nejvíce omezení pro přehrávání. **Zrušení:** Rodičovskou kontrolu zrušíte výběrem “UNLOCK”. Disk bude přehrán celý. **Ohodnocení 1 až 8:** Některé disky obsahují scény, které nejsou vhodné pro děti. Když na přehrávači zvolíte určitou úroveň, všechny scény s tímto nebo nižším ohodnocením budou přehrány. Scény s vyšším ohodnocením nebudou přehrány, pokud disk neobsahuje alternativní scénu. Ohodnocení alternativní scény musí také vyhovovat zvolenému hodnocení. Pokud není nalezena vhodná alternativa, přehrávání se zastaví. Aby přehrávání pokračovalo dále, musíte vložit čtyřciferné bezpečnostní heslo nebo změnit volbu hodnocení.

5 Stiskem ENTER potvrdíte volbu hodnocení a tlačítkem SETUP opustíte nabídku.

Poznámka

Pro určité disky DVD nemusí být funkce k dispozici.

Oblastní kód

Vložte kód země/oblasti, jejíž normy byly použity pro ohodnocení obsahu DVD disku. Seznam kódů je uveden na straně 33.

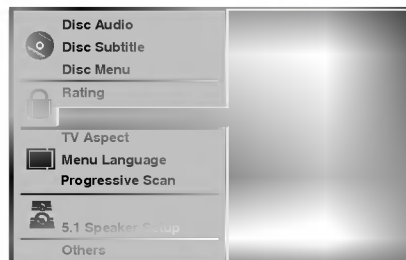

1 Tlačítka ▲/▼ vyberte kód země.

2 Volbu kódu země potvrďte ►.

3 Opakujte krok 3 z nastavení hodnocení “Rating” (viz levá strana).

4 Vyberte první znak tlačítka.

5 Posuňte kurzor tlačítka ◀/▶ a vyberte druhý znak pomocí tlačítek ▲/▼.

6 Tlačítkem ENTER potvrďte výběr kódu země a stiskem tlačítka SETUP opusťte hlavní nabídku.

Poznámka

Potrvení čtyřciferného bezpečnostního hesla je vyžadováno při jeho změně (viz “Změna bezpečnostního hesla”).

Změna bezpečnostního hesla

- 1 Proveďte kroky 1 a 2 z nastavení hodnocení “Rating”.
- 2 Zadejte staré heslo a stiskněte ENTER.
- 3 Tlačítka ▲/▼ vyberte změnu hesla CHANGE a stiskněte ENTER.
- 4 Vložte čtyřciferné bezpečnostní heslo a stiskněte ENTER.
- 5 Zadejte pro kontrolu znovu nové bezpečnostní heslo a stiskněte ENTER.
- 6 Stiskem tlačítka SETUP opustíte menu.

Zapomněli jste bezpečnostní heslo?

Pokud jste zapomněli bezpečnostní heslo, můžete je vymazat následujícím způsobem:

- 1 Tlačítkem SETUP vyvoláte menu nastavení.
- 2 Tlačítky číslic zadejte šestciferné číslo “210499”. Čtyřciferné bezpečnostní heslo je vymazáno.
- 3 Zadejte nové bezpečnostní heslo podle postupu uvedeného vlevo (“Rating”).

Obsluha DVD a Video CD přehrávače

Přehrávání DVD a Video CD

Přehrávání

- Zapněte televizor a zvolte AV vstupní kanál připojený k DVD/CD přehrávači.
- Pokud chcete poslouchat zvuk z disku nebo z audio systému, zapněte audio systém a nastavte DVD/CD přehrávač jako zdroj zvuku.

1 Tlačítkem OPEN/CLOSE otevřete diskovou mechaniku.

2 Vložte do ní vybraný disk, jmenovkou nahoru.

3 Diskovou mechaniku zavřete tlačítkem OPEN/CLOSE.

Na televizní obrazovce se objeví nápis "READING" (načítám) a automaticky se spustí přehrávání. Pokud se přehrávání nespustí, stiskněte tlačítko PLAY.

V některých případech se může objevit menu disku.

Kdy se na obrazovce objeví menu

Menu se na obrazovce může objevit až po vložení DVD nebo video CD, které obsahuje menu.



Tlačítka ◀ ▶ ▲ ▼ zvolte titul/úsek, který chcete přehrávat a poté stisknutím tlačítka ENTER spusťte přehrávání.

Stisknutím tlačítka TITLE nebo MENU zobrazíte obrazovku nabídek.



Tlačítka ◀ ▶ ▲ ▼ zvolte požadovanou funkci a poté stisknutím tlačítka ENTER funkci zobrazte.



- Zadejte číslo stopy, kterou chcete sledovat. Stiskem RETURN se vrátíte na obrazovku nabídky.
- Nastavení a ovládání menu se může lišit u každého použitého disku. Řiďte se instrukcemi v nabídce použitého disku. Při nastavování můžete vypnout funkci PBC (viz str. 18)

Poznámky

- Pokud je nastavena rodičovská ochrana a ohodnocení disku není touto ochranou povolené (autorizované), musíte zadat čtyřciferný bezpečnostní kód a/nebo disk musí být autorizovaný (viz "Rodičovská ochrana" strana 19).
- DVD mohou obsahovat oblastní kód. DVD/CD přehrávač neumí přehrát disky, které mají jiný oblastní kód než přehrávač. Oblastní kód přehrávače je 2.

Obecné vlastnosti

Poznámka

Všechny funkce jsou ovládány z dálkového ovládání, pokud není uvedeno jinak. Některé funkce mohou být vybrány z menu.

Přesun na jiný TITUL/SKUPINU



Je-li na disku uložen více než jeden titul/skupina, můžete provést přesun na jiný titul:

- Stiskněte DISPLAY a poté stisknutím příslušného číselného tlačítka (0 - 9) zvolte číslo titulu/skupiny.

Přeskočení na jinou kapitolu/stopu (CHAPTER/TRACK)



Pokud se titul na disku skládá z více než jedné kapitoly nebo má-li disk více stop, můžete přeskočit na jinou kapitolu nebo stopu následujícím způsobem:

- Krátkým stisknutím tlačítka SKIP/SCAN ◀◀ nebo ▶▶ v průběhu přehrávání přeskočíte na počátek právě přehrávaného úseku/stopy nebo na počátek následujícího úseku/stopy.
- Dvojitým krátkým stiskem SKIP/SCAN ◀◀ přeskočíte na předcházející kapitolu/stopu.
- Chcete-li v průběhu přehrávání DVD přímo přejít na určitý úsek, stiskněte tlačítko DISPLAY. Poté tlačítkem ▲▼ zvolte symbol úseku/stopy. Poté číselnými tlačítky (0 - 9) zadejte číslo úseku/stopy.

Poznámka

Pro dvojciferná čísla stiskněte číselnicová tlačítka rychle po sobě.

Vyhledávání

- 1 Během přehrávání stiskněte a držte asi 2 sekundy tlačítka SKIP/SCAN ◀◀ nebo ▶▶. Přehrávač se přepne do módu vyhledávání.
- 2 Stiskněte a podržte SKIP/SCAN ◀◀ nebo ▶▶ a vyberte požadovanou rychlost vyhledávání: ◀◀X2, ◀◀X4, ◀◀X16, ◀◀X100 (směrem vzad) nebo ▶▶X2, ▶▶X4, ▶▶X16, ▶▶X100 (směrem vpřed). Pro video CD jsou dostupné rychlosti: ◀◀X2, ◀◀X4, ◀◀X8 (směrem vzad) nebo ▶▶X2, ▶▶X4, ▶▶X8 (směrem vpřed).
- 3 Stiskem tlačítka PLAY vyhledávání ukončíte.

Poznámka

Při přehrávání zvukových DVD, jež obsahují obrázky, může být tato funkce k dispozici v určitých obrázkových segmentech.

Pozastavení

- 1 V průběhu přehrávání stiskněte tlačítko PAUSE/STEP.
- 2 Přehrávání obnovíte stisknutím tlačítka PLAY.

Obsluha DVD a Video CD přehrávače (pokračování)

Obecné vlastnosti (pokračování)

Zastavení obrazu a přehrávání po jednotlivých obrazech



- 1 Během přehrávání stiskněte PAUSE/STEP. Přehrávač zastaví přehrávání.
- 2 Opakovaným stiskem tlačítka PAUSE/STEP na dálkovém ovládacím přístroji můžete přehrávat obraz po rámcích.
- 3 Pro návrat k běžnému přehrávání stiskněte tlačítko PLAY.



Poznámka

Při přehrávání zvukových DVD, jež obsahují obrázky, může být tato funkce k dispozici v určitých obrázkových segmentech.

Zpomalené přehrávání



- 1 Během přehrávání stiskněte SLOW SCAN - ◀◀ nebo ▶▶ +. Přehrávač zapne zpomalené přehrávání.
- 2 Požadovanou rychlost zvolíte tlačítkem SLOW SCAN - ◀◀ nebo ▶▶ +: ◀◀ 1/16, ◀◀ 1/8, ◀◀ 1/4 nebo ◀◀ 1/2 (směrem vzad), nebo ▶▶ 1/16, ▶▶ 1/8, ▶▶ 1/4 nebo ▶▶ 1/2 (směrem vpřed).
- 3 Režim zpomaleného přehrávání ukončíte tlačítkem PLAY.



Poznámka

Zpomalené přehrávání směrem vzad nelze použít u Video CD.

Opakování A-B



Pro zopakování sekvence v titulu nebo skupině:

- 1 Na vybraném počátečním bodě stiskněte REPEAT A-B. Na obrazovce televizoru se krátce objeví "A **".
- 2 Na vybraném koncovém bodě stiskněte REPEAT A-B. Na obrazovce televizoru se krátce objeví "A B" a začne se přehrávat opakovaná sekvence. Na displeji přehrávače se objeví značka opakování A↔B.
- 3 Pro zrušení opakování sekvence stiskněte tlačítko REPEAT A-B.

Opakování



DVD video disky – Opakování kapitoly/titulu/vypnuto

- 1 Chcete-li opakovat právě přehrávanou kapitolu, stiskněte REPEAT. Na televizní obrazovce se objeví ikona opakování kapitoly.
- 2 Chcete-li opakovat právě přehrávaný titul, stiskněte REPEAT ještě jednou. Na televizní obrazovce se objeví ikona opakování titulu.
- 3 Třetím stiskem tlačítka REPEAT opakování ukončíte. Na televizní obrazovce se objeví ikona vypnutého

opakování.

Zvuková DVD – zopakování stopy/skupiny/vypnutí

- 1 Zopakování právě přehrávané stopy docílíte stisknutím tlačítka REPEAT. Obrazovka televizoru zobrazí symbol opakování stopy.
- 2 Zopakování právě přehrávané skupiny docílíte druhým stisknutím tlačítka REPEAT. Obrazovka televizoru zobrazí symbol opakování skupiny.
- 3 Režim opakování opustíte třetím stisknutím tlačítka REPEAT. Obrazovka televizoru zobrazí symbol vypnutí opakování.

Video CD – Opakování stopy/celého disku/vypnuto

- 1 Chcete-li opakovat právě přehrávanou stopu, stiskněte REPEAT. Na televizní obrazovce se objeví ikona opakování stopy.
- 2 Chcete-li opakovat celý právě přehrávaný disk, stiskněte REPEAT podruhé. Na televizní obrazovce se objeví ikona opakování celého disku.
- 3 Třetím stiskem tlačítka REPEAT opakování ukončíte. Na televizní obrazovce se objeví ikona vypnutého opakování.



Poznámka

Pokud video CD obsahuje funkci PBC, musíte ji v nabídce nastavení vypnout, abyste mohli použít funkci opakování (viz strana 18).

Vyhledávání podle času



Funkce vyhledávání času umožňuje začít přehrávání ve zvoleném čase disku.

- 1 Během přehrávání stiskněte DISPLAY. Na obrazovce televizoru se objeví menu. V časovém okénku je zobrazen uplynulý čas přehrávání aktuálního disku.
- 2 Během 10 sekund vyberte tlačítka ▲/▼ ikonu vyhledávání podle času TIME SEARCH. V časovém okénku se objeví "-:-:-".
- 3 Během 10 sekund zadejte požadovaný čas začátku přehrávání. Zadejte hodiny, minuty a sekundy v tomto pořadí zleva doprava. Pokud zadáte špatný údaj, číslo smažete tlačítkem CLEAR. Potom zadejte správné hodnoty.
- 4 Do 10-ti sekund stisknutím tlačítka ENTER nebo PLAY potvrďte počáteční čas. Přehrávání začíná od zvoleného času na disku. Pokud zadáte neplatný časový údaj, přehrávání bude pokračovat z aktuálního bodu.

Obsluha DVD a Video CD přehrávače (pokračování)

Obecné vlastnosti (pokračování)

3D Surround

Toto zařízení je schopno vytvářet efekt 3D Surround s použitím technologie 3D Surround Sound, která simuluje vícekanálovou reprodukci zvuku prostřednictvím dvou běžných stereoreproduktorů místo pěti nebo více reproduktorů, které jsou jinak pro poslech vícekanálové reprodukce zvuku z domácího kina zapotřebí.

- 1 Stisknutím tlačítka SOUND v průběhu reprodukce zvolte položku "3D SUR".
- 2 Chcete-li efekt 3D Surround vypnout, zvolte opětovným stisknutím tlačítka SOUND položku "BYPASS".

Lupa (zoom)

Lupa (zoom) umožňuje zvětšit video obraz a ve zvětšeném obrazu se pohybovat.

- 1 Během přehrávání nebo při pozastaveném přehrávání stiskněte ZOOM.
Při opakovaném stisknutí ZOOM se zvětší lupa až na šestinásobné přiblížení.
- 2 Zvětšeným obrazem se můžete pohybovat tlačítky ◀ ▶ ▲ ▼.
- 3 K normálnímu přehrávání nebo pozastavenému přehrávání se vrátíte tlačítkem CLEAR.



Poznámka

- Na některých DVD discích nemusí lupa fungovat.

Hledání značky



Přehrávání lze spustit z místa zaznamenaného v paměti. Do paměti lze uložit až 9 značek.

- 1 Když v průběhu přehrávání narazíte na místo, které chcete uložit, stiskněte MARKER.
Na televizní obrazovce se objeví ikona značky MARKER.
- 2 Pro uložení další značky do paměti opakujte bod 1.

Spuštění z označeného místa

- 1 Během přehrávání stiskněte SEARCH.
Na obrazovce se objeví nabídka vyhledávání značky MARKER SEARCH.
- 2 Do 10-ti sekund tlačítkem ◀▶ nebo číselnými tlačítky zvolte číslo značky, kterou chcete vyvolat.
- 3 Stiskněte ENTER.
Přehrávání začne od označeného místa.
- 4 Stiskem SEARCH zrušíte nabídku vyhledávání značky MARKER SEARCH.

Vymazání zaznamenané značky

- 1 Během přehrávání stiskněte SEARCH.
Na obrazovce se objeví nabídka vyhledávání značky MARKER SEARCH.

- 2 Tlačítky ◀▶ vyberte do 10 sekund značku, kterou chcete vymazat.
- 3 Stiskněte CLEAR.
Příslušná značka bude vymazána z paměti.
- 4 Pro vymazání dalších značek opakujte kroky 2 a 3.
- 5 Stiskem SEARCH zrušíte nabídku vyhledávání značky MARKER SEARCH.

Speciální vlastnosti DVD

Kontrola obsahu DVD video disků: Menu

DVD disky mohou obsahovat menu, které umožňuje přístup ke speciálním vlastnostem DVD disku. Menu disku zobrazíte tlačítkem MENU. Položku menu vyberete příslušným číslem nebo tlačítky ◀ ▶ ▲ ▼. Vybranou položku potvrdíte tlačítkem ENTER.

Menu titulu

- 1 Stiskněte TITLE (titul).
Pokud disk obsahuje menu k aktuálnímu titulu, menu titulu se objeví na obrazovce. V opačném případě se objeví menu disku.
- 2 Menu může obsahovat položky úhel kamery, jazykové mutace zvukového doprovodu, možnosti titulků a kapitoly titulu.
- 3 Menu titulu zrušíte opět tlačítkem TITLE.

Menu disku

- 1 Stiskněte MENU.
Na obrazovce se objeví menu disku.
- 2 Menu disku zmizí po dalším stisknutí tlačítka MENU.

Úhel kamery

Pokud disk obsahuje sekvence natočené kamerami z různých úhlů, na displeji bliká ikona úhlu kamery. Pokud chcete, můžete zvolit jiný úhel kamery.

- Opakovaným stiskem tlačítka ANGLE během přehrávání vyberete požadovaný úhel kamery. Obrazovka televizoru zobrazuje počet aktuálně dostupných úhlů kamery.

Změna jazykové mutace zvukového doprovodu

Opakovaným stiskem tlačítka AUDIO přepínáte mezi dostupnými jazykovými mutacemi zvukového doprovodu nebo hudebními stopami.

Změna zvukového kanálu

Opakovaným stiskem tlačítka AUDIO přepínáte mezi různými hudebními kanály (stereo STER., levý LEFT, pravý RIGHT).

Titulky

Opakovaným stiskem tlačítka S-TITLE přepínáte mezi dostupnými jazyky titulků.



Poznámka

Pokud se objeví znak Ⓞ, daná funkce není na disku dostupná.

Obsluha DVD a Video CD přehrávače (pokračování)

Zvukové disky DVD

DVD Audio je nový diskový formát, který využívá úspěchu DVD a svými kvalitními nekomprimovanými vícekanalovými zvukovými záznamy prostředkuje spotřebitelům kvalitativně odlišnou zkušenost. Zvukový disk DVD lze rozpoznat dle loga DVD audio na obalu i na samotném disku.

DVD Audio je schopné poskytnout vyšší kvalitu stereofonního záznamu než zvukové CD (až 192 kHz ve srovnání se 44,1 kHz zvukového CD). Digitální zvuk DVD Audio může být kódován až dvacetičtyřbitově (ve srovnání se šestnácti bity zvukového CD).

Typické zvukové DVD má až sedmkrát větší kapacitu než CD. Tento prostor navíc se využívá pro uložení hudebních záznamů, a to vícekanalových ve vysokém rozlišení blížícím se originálnímu záznamu nebo pro velmi dlouhé nahrávky. Mnohá zvuková DVD obsahují text určený pro zobrazení na obrazovce, jenž obsahuje informace o umělcích, seznamy skladeb či literární texty. Některá zvuková DVD obsahují soubory fotografií nebo videoklipy.

Přesun na jinou SKUPINU

Na některých zvukových DVD je obsah rozdělen do různých skupin. Váš přehrávač Vám umožňuje rychlý přístup k různým skupinám při přehrávání prostřednictvím informací na obrazovce.

- 1 Při přehrávání nebo zastavení stiskněte tlačítko DISPLAY.
- 2 Stisknutím ▲▼ zvolte symbol skupiny.
- 3 Stisknutím ◀▶ nebo číselnými tlačítky (0 - 9) zvolte číslo skupiny.

Poznámka

V určitých případech vytváří autor disku skrytý obsah, ke kterému lze přistupovat pouze po zadání hesla. Zobrazuje-li obrazovka televizoru symbol zámku, zadejte heslo (v některých případech je naleznete na obalu nebo na webovské stránce). Toto heslo Vám nevnuje Váš přehrávač DVD/CD – jde o funkci disku. Metody sestavování zvukových DVD se vyvíjejí a proto nemusejí být některé z funkcí zobrazujících se na obrazovce pro přehrávaný disk k dispozici.

Prohlížení jiné STRÁNKY

Zvuková DVD mohou obsahovat velké množství obsahu a proto jsou k dispozici různé způsoby zobrazení obsahu disku.

- 1 Při přehrávání stiskněte tlačítko DISPLAY.
- 2 Stisknutím ▲▼ zvolte symbol stránky.
- 3 Stisknutím ◀▶ zvolte číslo stránky.
Konkrétní informace, které se v tomto případě zobrazí na obrazovce, závisí na daném disku, protože je ovlivňuje metoda vytvoření disku.

Poznámka

Metody sestavování zvukových DVD se vyvíjejí a proto nemusejí být některé z funkcí zobrazujících se na obrazovce pro přehrávaný disk k dispozici.

Obsluha audio CD a MP3/WMA přehrávače

Naprogramované přehrávání audio CD a MP3/WMA disků

Přehrávač DVD/CD může přehrávat záznamy ve formátu MP3/WMA uložené na discích CD-ROM, CD-R nebo CD-RW. Před přehráváním záznamů MP3 si přečtěte informace o nahrávkách MP3/WMA vpravo.

- 1** Vložte disk a uzavřete mechaniku.
Zvukové CD; na obrazovce televizoru se zobrazí nabídka zvukového CD. Pokračujte úkonem číslo 4.
Disk MP3/WMA; na obrazovce televizoru se zobrazí nabídka volby MP3/WMA-JPEG. Pokračujte úkonem číslo 2.



- 2** Tlačítkem ▲/▼ zvolte MP3/WMA a poté stiskněte tlačítko ENTER.
Na obrazovce televizoru se zobrazí nabídka MP3/WMA. Stisknutím tlačítka RETURN se přesunete do nabídky volby MP3/WMA-JPEG.

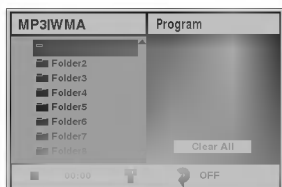

- 3** Tlačítkem ▲/▼ zvolte složku a stiskněte tlačítko ENTER.
Zobrazí se seznam souborů v adresáři

- 4** Tlačítkem ▲/▼ zvolte stopu a poté stiskněte tlačítko ENTER nebo PLAY
Započne přehrávání.
V průběhu přehrávání displej zobrazuje uplynulou délku přehrávání stopy a dále se zobrazuje nabídka na obrazovce. Přehrávání se ukončí na konci disku. Stisknutím tlačítka TITLE se přesunete na následující stranu. Stisknutím tlačítka MENU se přesunete na předchozí stranu.

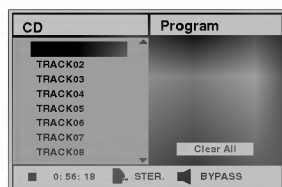

Audio CD menu

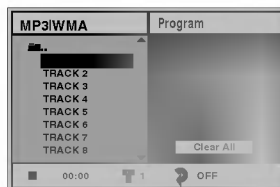

MP3/WMA menu



Zobrazuje-li se seznam souborů a chcete-li se vrátit na seznam adresářů, tlačítkem ▲/▼ zvýrazněte symbol ■ a stisknutím tlačítka ENTER se vrátíte do předchozí nabídky.

- 5** Stisknutím tlačítka STOP přehrávání kdykoli ukončíte.



Poznámky k MP3/WMA diskům

Co je MP3?

- MP3 soubory jsou zvuková data komprimovaná systémem MPEG1, zvukovým kódovacím schématem vrstvy 3. Soubory s příponou ".mp3" označujeme MP3 soubory.
- Přehrávač neumí přečíst MP3 soubory, které mají jinou příponu než ".mp3".

O formátu WMA (Window Media Audio)

- Soubory typu WMA jsou vytvořeny technologií komprese zvukového záznamu vytvořenou společností Microsoft.
- WMA (Windows Media Audio) skýtá dvojnásobně účinnou kompresi ve srovnání s formátem MP3.

MP3/WMA disky, které lze přehrát, musí splňovat tato kritéria:

1. Vzorkovací frekvence / pouze 44.1kHz (MP3), 32 - 44.1kHz (WMA)
2. Bitová rychlost / mezi 32 - 320kbps (MP3), 32 - 128kbps (WMA)
3. Fyzický formát CD-R by měl být "ISO 9660".
4. Pokud nahrajete soubory MP3/WMA pomocí programu, který neumí vytvářet systém souborů, např. "Direct CD", pak tyto MP3 soubory nelze přehrávat. Doporučujeme používat program "Easy CD Creator", který vytváří systém souborů dle normy ISO9660.
5. Disk musí obsahovat MP3/WMA soubor na první stopě. Pokud nejsou na první stopě žádné MP3/WMA soubory, nelze přehrát soubory MP3/WMA. Pokud chcete přehrávat MP3/WMA soubory, naformátujte data na disku nebo použijte nový disk.
6. Jméno souboru by mělo mít maximálně 8 znaků a musí obsahovat příponu ".mp3" ili ".wma". Např. "*****.mp3" ili "*****.WMA"..
7. Nepoužívejte speciální znaky jako "/ : * ? " < > " atd.
8. Na disku by mělo být méně než 650 souborů.

Disky/nahrávky musí splňovat určité technické parametry, aby bylo možné dosáhnout optimální zvukové kvality při přehrávání na DVD/CD přehrávači. Přednahrané DVD disky automaticky splňují tato kritéria. Existuje velké množství různých formátů pro nahrávání disků (včetně CD-R obsahujících MP3/WMA soubory).



Zákazníci by si měli uvědomit, že pro stahování MP3/WMA souborů z internetu je nutné povolení. Naše společnost nemůže takové povolení poskytovat. Povolení může vydat pouze vlastník autorských práv.

Obsluha audio CD a MP3/WMA přehrávače (pokračování)

Pauza

- 1 Během přehrávání stiskněte PAUSE/STEP.
- 2 Přehrávání obnovíte opětovným stisknutím tlačítka PLAY, PAUSE/STEP nebo ENTER.











Přeskočení na jinou skladbu

- Krátkým stisknutím tlačítka SKIP/SCAN  nebo  v průběhu přehrávání přeskočíte na počátek právě přehrávané stopy nebo na počátek následující stopy.
- Dvojitým krátkým stiskem SKIP/SCAN  se přesunete na předcházející skladbu.
- Přehráváte-li audio CD, můžete zadat číslo skladby a začít přehrávat příslušnou skladbu.

Opakování jedné skladby/všech skladeb/ opakování vypnuto

- 1 Chcete-li opakovat právě přehrávanou skladbu, stiskněte REPEAT.
Na televizní obrazovce se objeví ikona opakování skladby.
- 2 Chcete-li opakovat všechny skladby přehrávaného disku, stiskněte REPEAT podruhé.
Na televizní obrazovce se objeví ikona opakování celého disku.
- 3 Třetím stiskem tlačítka REPEAT opakování ukončíte.
Na televizní obrazovce se objeví ikona vypnutého opakování.

Vyhledávání

- 1 Během přehrávání stiskněte a držte asi 2 sekundy tlačítka SKIP/SCAN (přeskočit)  nebo . Přehrávač se přepne do módu vyhledávání.
- 2 Stiskněte a podržte SKIP/SCAN  nebo  a vyberte požadovanou rychlost vyhledávání: X2, X4, X8 (směrem vzad) nebo X2, X4, X8 (směrem vpřed).
- 3 Přehrávání obnovíte stisknutím tlačítka PLAY.

Opakování A-B

Pro opakování sekvence na disku:

- 1 Na vybraném počátečním bodě stiskněte v průběhu přehrávání REPEAT A-B.
Na obrazovce televizoru se krátce objeví A*.
- 2 Na vybraném koncovém bodě stiskněte REPEAT A-B.
Na obrazovce se objeví ikona opakování a "A B" a začne se přehrávat opakovaná sekvence.
- 3 Pro zrušení opakování sekvence a návrat k normálnímu přehrávání stiskněte tlačítko REPEAT A-B.
Na obrazovce se objeví ikona opakování a "OFF".

3D Surround

Toto zařízení je schopno vytvářet efekt 3D Surround, který simuluje vícekanálovou reprodukci zvuku prostřednictvím dvou běžných stereoreproduktorů místo pěti nebo více reproduktorů, které jsou jinak pro poslech vícekanálové reprodukce zvuku z domácího kina zapotřebí.

- 1 Stisknutím tlačítka SOUND v průběhu reprodukce zvolte položku "3D SUR".
- 2 Chcete-li efekt 3D Surround vypnout, zvolte opětovným stisknutím tlačítka SOUND položku "BYPASS".

Změna zvukového kanálu

Během přehrávání měníme různé zvukové kanály (STER., LEVÝ nebo PRAVÝ) tlačítkem AUDIO.

Prohlížení disku JPEG

Prohlížení disku JPEG

Tento přehrávač DVD/CD je schopen přehrávat disky obsahující soubory formátu JPEG a obrazová CD Kodak. Před přehráváním záznamů JPEG si přečtěte informace o nahrávkách JPEG.

1 Vložte disk a uzavřete mechaniku.

Obrazovka televizoru zobrazí nabídku volby MP3/WMA-JPEG.



2 Tlačítkem ▲▼ zvolte položku JPEG a poté stiskněte tlačítko ENTER.

Obrazovka televizoru zobrazí nabídku JPEG.

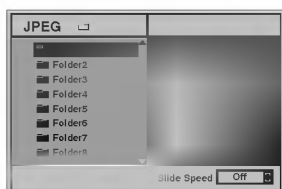

3 Tlačítkem ▲▼ zvolte adresář a stiskněte tlačítko ENTER.

Zobrazí se seznam souborů v adresáři. Stisknutím tlačítka RETURN zobrazíte nabídku volby MP3/WMA-JPEG.

Tip

Je-li zobrazen seznam souborů a chcete-li zobrazit seznam adresářů, tlačítky ▲▼ na dálkovém ovládacím zvládněte symbol "■" a po stisknutí tlačítka ENTER se vrátíte se předchozí nabídky.

4 Chcete-li si prohlédnout určitý soubor, tlačítkem ▲▼ soubor zvýrazněte a stiskněte tlačítko ENTER nebo PLAY.

Započne prohlížení souboru. Stisknutím tlačítka RETURN při prohlížení souboru zobrazíte předchozí nabídku (nabídku JPEG). Stisknutím tlačítka TITLE se přesunete na následující stranu. Stisknutím tlačítka MENU se přesunete na předchozí stranu.



Tip

K dispozici jsou tři rychlosti střídání obrázků: rychlá, běžná, pomalá a vypnuto. Tlačítkem ◀▶ zvýrazněte položku Slide Speed (rychlost střídání), poté stisknutím ▲▼ zvolte požadovanou rychlost a stiskněte tlačítko ENTER.

5 Prohlížení lze kdykoli ukončit stisknutím tlačítka STOP.

Zobrazí se nabídka JPEG.

Přesun na jiný soubor

Jedním stisknutím tlačítka SKIP/SCAN ◀◀ nebo ▶▶ při prohlížení obrázku zobrazíte následující nebo předchozí soubor.

Zastavený obraz

- Při přehrávání obrázků stiskněte tlačítko PAUSE/STEP. Přehrávač DVD/CD se přepne do režimu pozastavení (PAUSE).
- Chcete-li obnovit prohlížení, stiskněte tlačítko PLAY nebo opětovně tlačítko PAUSE/STEP.

Převrácení obrázku

Stisknete-li tlačítko ▲▼ v momentu, kdy se zobrazuje obrázek, tento obrázek se vodorovně či svisle převrátí.

Otočení obrázku

Stisknete-li tlačítko ◀▶ v momentu, kdy se zobrazuje obrázek, tento obrázek se pootočí po směru hodinových ručiček, resp. proti směru hodinových ručiček.

Informace o nahrávkách JPEG

- V závislosti na velikosti a počtu souborů formátu JPEG může načtení obsahu disku přehrávači DVD/CD trvat delší dobu. Ne zobrazí-li se nabídka na obrazovce ani po několika minutách, jsou některé ze souborů příliš velké – snižte rozlišení souborů JPEG pod 2 megapixely a vypalte je na jiný disk.
- Celkový počet souborů a adresářů musí být nižší než 650.
- Některé disky mohou být nekompatibilní z důvodu nahrávacího formátu nebo stavu disku.
- Používáte-li pro vypalování souborů formátu jpeg na médium CD-R software typu "Easy CD Creator", zajistěte, aby všechny soubory zvolené ke zkopírování na disk měly příponu názvu ".jpg".
- Mají-li soubory přípony ".jpe" nebo ".jpeg", změňte tyto přípony na ".jpg".
- Soubory bez přípony ".jpg" není tento přehrávač DVD/CD schopen číst, byť windows explorer tyto soubory zobrazuje jako obrázky formátu JPEG.

Naprogramované přehrávání

Naprogramované přehrávání audio CD a MP3/WMA disků

Program nabízí možnost uložit si výběr oblíbených skladeb z daného disku v paměti přehrávače.

Program může obsahovat až 30 skladeb .

1 Mód editace programu zvolíte tak, že během přehrávání nebo při zastaveném přehrávání stisknete tlačítko PROGRAM.

Napravo od slova Program v pravé části obrazovkového menu se objeví značka [E].

N Poznámka

Mód editace programu ukončíte tlačítkem PROGRAM, značka [E] pak zmizí.

2 Vyberte skladbu a tlačítkem ENTER ji uložte do seznamu skladeb.

3 Další skladby přidáte do seznamu opakováním kroku 2.

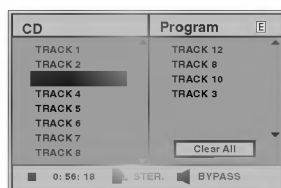

Audio CD menu

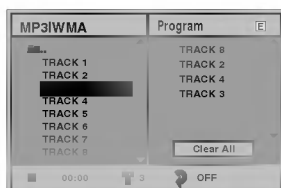

MP3/WMA menu

4 Stiskněte ►.

Naposledy přidaná skladba je v seznamu zvýrazněna.

5 Tlačítka ▲/▼ vyberte skladbu, kterou chcete pustit jako první.

Tlačítkem TITLE se přesunete na další stránku.

Tlačítkem MENU se přesunete na předchozí stránku.

6 Stisknutím tlačítka PLAY spustíte přehrávání.

Přehrávání začíná v pořadí, v jakém jste skladby do seznamu naprogramovali. Na obrazovkovém menu se objeví nápis "PROG.". Přehrávání se zastaví na konci naprogramovaného seznamu.

7 Chcete-li z naprogramovaného přehrávání obnovit normální přehrávání, zvolte seznam stop CD (nebo MP3/WMA) a poté stiskněte tlačítko ENTER.

Z displeje zmizí ukazatel "PROG."

Naprogramované přehrávání video CD

N Poznámka

Pokud video CD obsahuje funkci PBC, musíte PBC vypnout, abyste mohli používat funkci naprogramovaného přehrávání (viz str. 18).

Program může obsahovat až 30 skladeb .

1 Vložte video CD a zavřete diskovou mechaniku.

2 Při zastaveném přehrávání stiskněte PROGRAM.

Objeví se programové menu video CD.

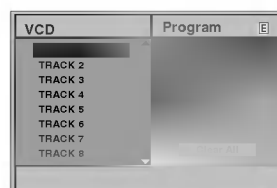

N Poznámka

Stisknutím tlačítka RETURN, PROGRAM nebo PLAY opustíte nabídku Program.

3 Seznam video stop sestavíte podle kroků 2-6 návodu "Naprogramované přehrávání audio CD a MP3 disků".

4 Normální přehrávání obnovíte tlačítkem PROGRAM.

Ukazatel "PROG." zmizí z displeje.

Opakování naprogramovaných stop

- Chcete-li opakovat právě přehrávanou stopu, stiskněte REPEAT. Na televizní obrazovce se objeví ikona opakování stopy.
- Chcete-li opakovat všechny stopy naprogramovaného seznamu, stiskněte REPEAT podruhé. Na obrazovce se objeví ikona opakování všech stop.
- Třetím stiskem tlačítka REPEAT opakování ukončíte. Na obrazovce se objeví ikona vypnutého opakování.

Vymazání stopy z naprogramovaného seznamu

- 1 Během přehrávání nebo při zastaveném přehrávání se tlačítkem PROGRAM dostanete do režimu editace programu. Objeví se značka [E].
- 2 Tlačítkem ► se dostanete do naprogramovaného seznamu.
- 3 Tlačítka ▲/▼ vyberte stopu, kterou chcete vymazat ze seznamu.
- 4 Tlačítkem CLEAR stopu vymažete ze seznamu.

Vymazání celého naprogramovaného seznamu

- 1 Opakujte kroky 1 a 2 z návodu "vymazání stopy z naprogramovaného seznamu."
- 2 Tlačítka ▲/▼ vyberte volbu vymazat vše CLEAR ALL a stiskněte ENTER. Vymažete celý naprogramovaný seznam. Seznam se také vymaže při vyjmutí disku.

Nastavení reproduktoru

Provedte následující nastavení zabudovaného 5.1 kanálového dekodéru Surround.



- 1** Tlačítka ▲▼ zvolte položku "5.1 Speaker Setup" nabídky nastavení.
- 2** Je-li zvolena položka "5.1 Speaker Setup", stiskněte tlačítko ►.
- 3** Stisknutím tlačítka ► zvolte požadovaný reproduktor.
- 4** Tlačítka ▲▼◀▶ provedte nastavení.

Volba reproduktoru

Zvolte reproduktor, který chcete seřadit. ((přední reproduktor (levý), přední reproduktor (pravý), střední reproduktor, zadní reproduktor (levý), zadní reproduktor (pravý) nebo subwoofer)).



Poznámka

Určitá nastavení reproduktoru jsou zakázána licenční smlouvou Dolby Digital.

Volume (hlasitost)

Tlačítkem ◀/▶ seřídíte výstupní úroveň zvoleného reproduktoru (-6dB - +6dB).

Size (velikost)

Typ reproduktorů je nastaven napevno a proto jej nelze měnit.

Distance (vzdálenost)

Po připojení reproduktorů k přehrávači DVD/CD informujete systém prostřednictvím tohoto nastavení o vzdálenosti, kterou musí zvuk překonat od reproduktorů k poslouchové poloze. To umožní, aby zvuky ze všech reproduktorů dorazily k posluchači zároveň.



Poznámka

Není možné nastavit vzdálenost subwooferového reproduktoru.

Test

Stisknutím tlačítka ENTER můžete zkontrolovat signály jednotlivých reproduktorů.

Nastavte hlasitost vhodnou pro přehrání testovacích signálů uložených v paměti systému.

- přední levý (L) → střední → přední pravý (R) → zadní pravý (R) → zadní levý (L) → Subwoofer

Return (návrat)

Stisknutím tlačítka ENTER na položce "return" zobrazíte předchozí nabídku.



Doplňkové informace

Paměť posledního nastavení



Tento přehrávač DVD/CD ukládá nastavení provedená uživatelem pro poslední přehrávaný disk. Tato nastavení zůstávají v paměti i po vyjmutí disku nebo vypnutí přehrávače. Vložíte-li do přehrávače disk, jehož nastavení jsou uložena v paměti, automaticky se obnoví poloha posledního nastavení.



Poznámky

- Nastavení jsou uložena v paměti pro použití ve kteroukoli dobu.
- Tento přehrávač neukládá nastavení disku, pokud vypnete přehrávač DVD/CD, aniž byste vložili disk přehrávali.

Volba barevného formátu obrazu

Musíte zvolit režim, který podporuje Váš televizor. Zobrazuje-li displej nápis NO DISC, stiskněte a přidržte tlačítko PAUSE/STEP na čelním panelu nebo na dálkovém ovládacím děle než 5 sekund. Poté budete moci zvolit vhodný systém (PAL, NTSC nebo AUTO).

- Pokud zvolený systém nekomunikuje se systémem televizoru, nezobrazují se běžné barvy obrazu.

AUTO: Zvolte, je-li přehrávač DVD/CD připojen k televizoru podporujícímu více systémů.

NTSC: Zvolte, je-li přehrávač DVD/CD připojen k televizoru NTSC.

PAL: Zvolte, je-li přehrávač DVD/CD připojen k televizoru PAL.

Funkce rozhlasového přijímače

Předvolba stanic

Můžete si navolit 50 stanic FM a AM. Než je začnete ladit, stáhněte zvuk na minimum.

- 1** Stisknutím tlačítka **BAND** na dálkovém ovládacím panelu na displeji zobrazíte nápis **FM** nebo **AM**.
- 2** Potom se po každém stisknutí tlačítka **BAND** mění pásmo FM a AM.
- 3** Stiskněte a držte asi 2 sekundy tlačítko ladění **TUNING** **◀◀◀** nebo **▶▶▶**, než se začne měnit ukazatel frekvence. Pak tlačítko uvolněte. Prohledávání frekvenčního pásma se zastaví v okamžiku naladění stanice. Na displeji se objeví indikátor **TUNED** (naladěno) a **STEREO** (pro stereo vysílání).



Poznámka

TUNED se objeví pouze pro FM stereo signál.

- 4** Stiskněte tlačítko **STOP/MEMO.** na čelním panelu. Indikátor naladění "Tuned" se objeví pouze v případě příjmu FM stereo signálu.
- 5** Tlačítka **TUNING** **◀◀◀** nebo **▶▶▶** na předním panelu si vyberte číslo předvolené stanice.
- 6** Opět stiskněte tlačítko **STOP/MEMO.** na čelním panelu. Předvolba stanice je uložena.
- 7** Další stanice uložíte opakováním kroků 3 až 6.

Naladění stanice se slabým příjmem signálu.

Opakovaně stiskněte tlačítko **TUNING** **◀◀◀** nebo **▶▶▶** a naladíte stanici ručně.

Vymazání všech předvolených stanic.

V případě, že jste nechtě vstoupili do režimu **CLEAR ALL** (Vymaž vše), ale nemíníte vymazat paměť nemačkejte žádná tlačítka. Za několik sekund nápis "CLEAR ALL" zmizí sám a tím se vrátíte do běžného režimu.

- Stiskněte a na dobu přibližně 2 sekundy přidrže tlačítko **STOP/MEMO.** dokud displej nezobrazí nápis "CLEAR ALL" (vše vymazat). Po opětovném stisknutí tlačítka **STOP/MEMO.** se stanice vymažou.



Poznámka

Pokud byly již obsazeny všechny předvolené stanice, na displeji se objeví **FULL** (plno) a potom bude blikat číslo předvolené stanice. Jinou předvolbu vyberete podle kroků 5 a 6 postupu.

Poslech rádia

Nastavte nejprve předvolené stanice do paměti DVD přehrávače (viz "Předvolba stanic" na levé straně.)

- 1** Stiskněte tlačítko **BAND**, až se na displeji objeví **FM** nebo **AM**.
Naladí se naposledy přijímaná stanice.
- 2** Opakovaným stiskem tlačítek **+/-** si vyberte předvolenou stanici.
Po každém stisku tlačítka naladí DVD systém další předvolenou stanici.
- 3** Nastavte hlasitost otočením regulátoru hlasitosti **VOLUME** na předním panelu nebo opakovaným stisknutím tlačítka **VOLUME +** nebo **-** na dálkovém ovladači.

Vypnutí rozhlasu

Stisknutím tlačítka **POWER** vypnete přehrávač DVD/CD nebo zvolíte jiný funkční režim (CD/DVD, VIDEO1).

Poslech stanice, která není předvolená

- Použijte ruční nebo automatické ladění podle kroku 2.
- Pro ruční ladění opakovaně stiskněte tlačítka **TUNING** **◀◀◀** nebo **▶▶▶** na předním panelu.
- Pro automatické ladění stiskněte a podržte asi 2 sekundy tlačítko **TUNING** **◀◀◀** nebo **▶▶▶** na předním panelu.

Přímá volba předvolené rozhlasové stanice

Přímou volbu předvolené rozhlasové stanice můžete provést číselnými tlačítky dálkového ovládacího panelu. Chcete-li například poslouchat předvolenou stanici 4, stiskněte tlačítko 4 na dálkovém ovládacím panelu. Chcete-li poslouchat předvolenou stanici 19, stiskněte tlačítko 1 a poté (do 3 sekund) tlačítko 9.

Pro informaci

- **FM příjem je nekvalitní**
Stiskněte **MONO/ST.** na předním panelu, na displeji zhasne indikátor "STEREO". Příjem signálu se zlepšší, ale dostaneme pouze monofonní zvuk. Opětovným stiskem tlačítka **MONO/ST.** znovu vyberete stereo příjem.
- **Zlepšení příjmu**
Změňte polohu a orientaci přijímacích antén.

Funkce rozhlasového přijímače (pokračování)

Obsluha RDS

Toto zařízení je vybaveno systémem RDS (Radio Data System), který k rozhlasovému vysílání v pásmu FM připojuje široké spektrum informací. Tento systém se v současné době používá v mnoha zemích a slouží k vysílání názvů stanic či informací o síti a dále k vysílání textových vzkazů popisujících typ programu dané stanice nebo informace o zvolené hudbě a informaci o správném čase.

Ladění RDS

Po vyladění stanice FM, jež vysílá data RDS, zařízení automaticky zobrazí název stanice a dále displej zobrazí ukazatel příjmu RDS a, pokud tyto informace vysílání obsahuje, rovněž ukazatele servisních programů RDS (PS), typu programu (PTY), textových zpráv (RT) a přesného času (CT).

Možnosti zobrazení RDS

Systém RDS je schopen přenášet kromě názvu stanice, který se zobrazí ihned po naladění stanice, široké spektrum informací. V normálním režimu RDS displej zobrazuje název stanice, rozhlasovou síť nebo volací znaky. Stisknutím tlačítka **RDS** na předním panelu můžete přepínat zobrazení různých typů dat v následujícím pořadí:

(PS ↔ FREQUENCY ↔ PTY ↔ RT ↔ CT)

- **PS (název programu)** – Displej zobrazuje název kanálu.
- **PTY (rozpoznávání typu programu)** – Displej zobrazuje název typu programu.
- **RT (textové informace)** – Displej zobrazuje textové informace vysílané rozhlasovou stanicí. Tento text se může na displeji zobrazovat jako "tekoucí" text.
- **CT (časový údaj)** – Zařízení přijímá signál přesného času a zobrazuje časový údaj na displeji.

Poznámka

- Některé stanice RDS nepodporují všechny tyto přídatné funkce. Nejsou-li vysílána data potřebná pro zvolený režim, displej zobrazí zprávu **PTY NONE**, **RT NONE**, **CT NONE**, resp. **PS NONE**.

Vyhledání programu (PTY)

Hlavní předností RDS je možnost označení programu informací o typu programu (PTY), jež určuje typ vysílaného obsahu. Následující tabulka uvádí zkratky používané pro označení doplněné o vysvětlení jejich významu.

NEWS	zpravodajství
AFFAIRS	společenské události
INFO	informace
SPORT	sport
EDUCATE	vzdělávání
DRAMA	divadlo
CULTURE	kultura
SCIENCE	věda
VARIED	různé mluvené pořady
POP M	populární hudba
ROCK M	rocková hudba
EASY M	poslechová hudba
LIGHT M	klasická hudba
CLASSICS	vážná klasická hudba
OTHER M	jiná hudba
WEATHER	informace o počasí
FINANCE	finanční programy
CHILDREN	dětské programy
SOCIAL	programy o společenském dění
RELIGION	náboženská vysílání
PHONE IN	programy s možností telefonické účasti
TRAVEL	cestování a turistika
LEISURE	volný čas a záliby
JAZZ	jazzová hudba
COUNTRY	country hudba
NATION M	etnická hudba
OLDIES	hudební šlágry
FOLK M	folková hudba
DOCUMENT	dokumentární programy
TEST	výstražný testovací vzkaz stanice
ALARM 1	nouzová informace

Určitý typ programu (PTY) můžete vyhledat následujícím způsobem:

- 1** Stisknutím tlačítka **BAND** zvolte příjem **FM**.
- 2** Stiskněte tlačítko **PTY** na dálkovém ovládacím, displej zobrazí poslední používaný **PTY**.
- 3** Opakovaným stisknutím tlačítka zvolte požadovaný typ programu **PTY**.
- 4** Je-li zvolen určitý typ programu **PTY**, stiskněte **PTY SEARCH**.
Přístroj se přepne do režimu automatického vyhledávání. Po naladění stanice se vyhledávání ukončí.

Další funkce

Nastavení časovaného vypnutí

Můžete nastavit dobu, po jejímž uplynutí se DVD/CD přehrávač automaticky vypne.

1 Pro nastavení požadovaného času vypnutí stiskněte SLEEP.

Na displeji se objeví indikátor SLEEP a čas do vypnutí systému.

2 Po každém stisknutí SLEEP se změní nastavení v tomto pořadí:

SLEEP 90 → 80 → 70 → 60 → 50 → 40 → 30 → 20 → 10 → OFF

N Poznámky

- **Můžete zkontrolovat čas zbývajících do vypnutí DVD/CD přehrávače.**
Stiskněte SLEEP. Zbývajících čas se objeví v okně displeje.

Osvětlení displeje (DIMMER)

Tato funkce se objeví na displeji a na LED ukazatelích hlasitosti u zapnuté soustavy.

Opakovaně stiskněte tlačítko DIMMER.

Vypnutí zvuku

Tlačítkem MUTE (ztišení) vypnete zvuk jednotky.

Tuto funkci využijete např. při telefonickém hovoru. Na displeji se objeví indikátor "MUTE".

Používání sluchátek

Připojte stereofonní koncovku sluchátek (3,5 mm) do zásuvky pro sluchátka PHONES. Při zapojení sluchátek se automaticky odpojí reproduktory. Sluchátka nejsou součástí dodávky systému.

Volba zdroje vstupního signálu

Ke konektorům AV 1, AV 2, EURO SCART, Coaxial nebo Optical můžete zapojit videorekordéry či jiná zařízení. Další informace týkající se obsluhy naleznete v návodu k použití daného přístroje.

Pro volbu požadovaného vstupního zdroje stiskněte opakovaně tlačítko AUX na dálkovém ovládní.

Po každém stisknutí tlačítka se funkce změní v následujícím pořadí:

- **VIDEO 1:** pro volbu analogového signálu z konektorů AV1 AUDIO IN (L/R) & VIDEO IN.
- **VIDEO 1 OPT:** pro volbu optického digitálního signálu z konektoru AV1 VIDEO IN & OPTICAL IN.
- **VIDEO 1 COAX:** pro volbu koaxiálního digitálního signálu z konektoru AV1 VIDEO IN & COAXIAL IN.
- **VIDEO 2:** pro volbu analogového signálu z konektorů AV2 AUDIO IN (L/R) & VIDEO IN.
- **VIDEO 2 OPT:** pro volbu optického digitálního signálu z konektoru AV2 VIDEO IN & OPTICAL IN.
- **VIDEO 2 COAX:** pro volbu koaxiálního digitálního signálu z konektoru AV2 VIDEO IN & COAXIAL IN.
- **TV-AUDIO:** pro volbu TV audio signálu z konektoru SCART.

N Poznámky

- Funkce optického vstupu je k dispozici pouze tehdy, nevybočuje-li vzorkovací frekvence vnějšího zařízení z rozsahu 32 ~ 96 kHz.
- Zdroj vstupního signálu můžete volit rovněž tlačítkem FUNCTION/PLAY na čelním panelu.
Stiskněte a přidržte tlačítko cca 3 sekundy a poté opětovným stisknutím zvolte zdroj vstupního signálu.

Seznam kódů jazyků

Příslušný číselný kód vložte do položek počátečních nastavení "Disc Audio", "Disc Subtitle" a/nebo "Disc Menu" (viz strana 17).

Kód	Jazyk	Kód	Jazyk	Kód	Jazyk	Kód	Jazyk
6565	Afar	7079	Faroese	7678	Lingala	8375	Slovak
6566	Abkhazian	7082	French	7679	Laothian	8376	Slovenian
6570	Afrikaans	7089	Frisian	7684	Lithuanian	8377	Samoan
6577	Ameharic	7165	Irish	7686	Latvian, Lettish	8378	Shona
6582	Arabic	7168	Scots Gaelic	7771	Malagasy	8379	Somali
6583	Assamese	7176	Galician	7773	Maori	8381	Albanian
6588	Aymara	7178	Guarani	7775	Macedonian	8382	Serbian
6590	Azerbaijani	7185	Gujarati	7776	Malayalam	8385	Sudanese
6665	Bashkir	7265	Hausa	7778	Mongolian	8386	Swedish
6669	Byelorussian	7273	Hindi	7779	Moldavian	8387	Swahili
6671	Bulgarian	7282	Croatian	7782	Marathi	8465	Tamil
6672	Bihari	7285	Hungarian	7783	Malay	8469	Telugu
6678	Bengali; Bangla	7289	Armenian	7784	Maltese	8471	Tajik
6679	Tibetan	7365	Interlingua	7789	Burmese	8472	Thai
6682	Breton	7378	Indonesian	7865	Nauru	8473	Tigrinya
6765	Catalan	7383	Icelandic	7869	Nepali	8475	Turkmen
6779	Corsican	7384	Italian	7876	Dutch	8476	Tagalog
6783	Czech	7387	Hebrew	7879	Norwegian	8479	Tonga
6789	Welsh	7465	Japanese	7982	Oriya	8482	Turkish
6865	Danish	7473	Yiddish	8065	Panjabi	8484	Tatar
6869	German	7487	Javanese	8076	Polish	8487	Twi
6890	Bhutani	7565	Georgian	8083	Pashto, Pushto	8575	Ukrainian
6976	Greek	7575	Kazakh	8084	Portuguese	8582	Urdu
6978	English	7576	Greenlandic	8185	Quechua	8590	Uzbek
6979	Esperanto	7577	Cambodian	8277	Rhaeto-Romance	8673	Vietnamese
6983	Spanish	7578	Kannada	8279	Rumanian	8679	Volapük
6984	Estonian	7579	Korean	8285	Russian	8779	Wolof
6985	Basque	7583	Kashmiri	8365	Sanskrit	8872	Xhosa
7065	Persian	7585	Kurdish	8368	Sindhi	8979	Yoruba
7073	Finnish	7589	Kirghiz	8372	Serbo-Croatian	9072	Chinese
7074	Fiji	7665	Latin	8373	Singhalese	9085	Zulu

Seznam regionálních kódů

Příslušný regionální kód vložte do položky počátečního nastavení "Country Code" (viz strana 19).

Code	Country	Code	Country	Code	Country	Code	Country
AD	Andorra	ER	Eritrea	LC	Saint Lucia	SC	Seychelles
AE	United Arab Emirates	ES	Spain	LI	Liechtenstein	SD	Sudan
AF	Afghanistan	ET	Ethiopia	LK	Sri Lanka	SE	Sweden
AG	Antigua and Barbuda	FI	Finland	LR	Liberia	SG	Singapore
AI	Anguilla	FJ	Fiji	LS	Lesotho	SH	Saint Helena
AL	Albania	FK	Falkland Islands	LT	Lithuania	SI	Slovenia
AM	Armenia	FM	Micronesia	LU	Luxembourg	SJ	Svalbard and Jan Mayen Islands
AN	Netherlands Antilles	FO	Faroe Islands	LV	Latvia	SK	Slovak Republic
AO	Angola	FR	France	LY	Libya	SL	Sierra Leone
AQ	Antarctica	FX	France (European Territory)	MA	Morocco	SM	San Marino
AR	Argentina	GA	Gabon	MC	Monaco	SN	Senegal
AS	American Samoa	GB	Great Britain	MD	Moldavia	SO	Somalia
AT	Austria	GD	Grenada	MG	Madagascar	SR	Suriname
AU	Australia	GE	Georgia	MH	Marshall Islands	ST	Saint Tome and Principe
AW	Aruba	GF	French Guyana	MK	Macedonia	SU	Former USSR
AZ	Azerbaijan	GH	Ghana	ML	Mali	SV	El Salvador
BA	Bosnia-Herzegovina	GI	Gibraltar	MM	Myanmar	SY	Syria
BB	Barbados	GL	Greenland	MN	Mongolia	SZ	Swaziland
BD	Bangladesh	GM	Gambia	MO	Macau	TC	Turks and Caicos Islands
BE	Belgium	GN	Guinea	MP	Northern Mariana Islands	TD	Chad
BF	Burkina Faso	GP	Guadeloupe (French)	MQ	Martinique (French)	TF	French Southern Territories
BG	Bulgaria	GQ	Equatorial Guinea	MR	Mauritania	TG	Togo
BH	Bahrain	GR	Greece	MS	Montserrat	TH	Thailand
BI	Burundi	GS	S. Georgia & S. Sandwich Isls.	MT	Malta	TJ	Tadjikistan
BJ	Benin	GT	Guatemala	MU	Mauritius	TK	Tokelau
BM	Bermuda	GU	Guam (USA)	MV	Maldives	TM	Turkmenistan
BN	Brunei Darussalam	GW	Guinea Bissau	MX	Mexico	TN	Tunisia
BO	Bolivia	GY	Guyana	MY	Malaysia	TO	Tonga
BR	Brazil	HK	Hong Kong	MZ	Mozambique	TP	East Timor
BS	Bahamas	HM	Heard and McDonald Islands	NA	Namibia	TR	Turkey
BT	Bhutan	HN	Honduras	NC	New Caledonia (French)	TT	Trinidad and Tobago
BV	Bouvet Island	HR	Croatia	NE	Niger	TV	Tuvalu
BW	Botswana	HT	Haiti	NF	Norfolk Island	TW	Taiwan
BY	Belarus	HU	Hungary	NG	Nigeria	TZ	Tanzania
BZ	Belize	ID	Indonesia	NI	Nicaragua	UA	Ukraine
CA	Canada	IE	Ireland	NL	Netherlands	UG	Uganda
CC	Cocos (Keeling) Islands	IL	Israel	NO	Norway	UK	United Kingdom
CF	Central African Republic	IN	India	NP	Nepal	UM	USA Minor Outlying Islands
CG	Congo	IO	British Indian Ocean Territory	NR	Nauru	US	United States
CH	Switzerland	IQ	Iraq	NU	Niue	UY	Uruguay
CI	Ivory Coast	IR	Iran	NZ	New Zealand	UZ	Uzbekistan
CK	Cook Islands	IS	Iceland	OM	Oman	VA	Vatican City State
CL	Chile	IT	Italy	PA	Panama	VC	Saint Vincent & Grenadines
CM	Cameroon	JM	Jamaica	PE	Peru	VE	Venezuela
CN	China	JO	Jordan	PF	Polynesia (French)	VG	Virgin Islands (British)
CO	Colombia	JP	Japan	PG	Papua New Guinea	VI	Virgin Islands (USA)
CR	Costa Rica	KE	Kenya	PH	Philippines	VN	Vietnam
CS	Former Czechoslovakia	KG	Kyrgyzstan	PK	Pakistan	VU	Vanuatu
CU	Cuba	KH	Cambodia	PL	Poland	WF	Wallis and Futuna Islands
CV	Cape Verde	KI	Kiribati	PM	Saint Pierre and Miquelon	WS	Samoa
CX	Christmas Island	KM	Comoros	PN	Pitcairn Island	YE	Yemen
CY	Cyprus	KN	Saint Kitts & Nevis Anguilla	PR	Puerto Rico	YT	Mayotte
CZ	Czech Republic	KP	North Korea	PT	Portugal	YU	Yugoslavia
DE	Germany	KR	South Korea	PW	Palau	ZA	South Africa
DJ	Djibouti	KW	Kuwait	PY	Paraguay	ZM	Zambia
DK	Denmark	KY	Cayman Islands	QA	Qatar	ZR	Zaire
DM	Dominica	KZ	Kazakhstan	RE	Reunion (French)	ZW	Zimbabwe
DO	Dominican Republic	LA	Laos	RO	Romania		
DZ	Algeria	LB	Lebanon	RU	Russian Federation		
EC	Ecuador			RW	Rwanda		
EE	Estonia			SA	Saudi Arabia		
EG	Egypt			SB	Solomon Islands		
EH	Western Sahara						

Odstraňování problémů

Dříve, než se obrátíte na servis, vyhledejte možnou příčinu poruchy.

Příznak	Příčina	Náprava
Výpadek napájení	<ul style="list-style-type: none"> • Odpojená síťová šňůra. 	<ul style="list-style-type: none"> • Zasuňte síťovou šňůru řádně do zásuvky.
Napájení je zapnuté, avšak přehrávač DVD/CD nefunguje.	<ul style="list-style-type: none"> • Není vložen disk. 	<ul style="list-style-type: none"> • Vložte disk. (Zkontrolujte, zda svítí ukazatel DVD nebo audio CD na displeji.)
Výpadek obrazu	<ul style="list-style-type: none"> • Televizor není nastaven na příjem signálu DVD. 	<ul style="list-style-type: none"> • Zvolte příslušný vstupní režim televizoru.
	<ul style="list-style-type: none"> • Neprávňe připojený videokabel. 	<ul style="list-style-type: none"> • Připojte videokabel řádně ke konektorům.
	<ul style="list-style-type: none"> • Připojený televizor je vypnutý. 	<ul style="list-style-type: none"> • Zapněte televizor.
	<ul style="list-style-type: none"> • VIDEO OUTPUT SELECTOR (VOLIČ VÝSTUPU VIDEO) je nastaven do režimu "COMP." (viz str. 8). 	<ul style="list-style-type: none"> • Nastavte VIDEO OUTPUT SELECTOR (VOLIČ VÝSTUPU VIDEO) do režimu "SCART".
Výpadek zvuku nebo pouze velmi tichý zvuk	<ul style="list-style-type: none"> • Zařízení připojené audiokabelem není nastaveno na příjem výstupního signálu DVD. 	<ul style="list-style-type: none"> • Zvolte příslušný vstupní režim přijímače zvukového signálu tak, aby zvuk zněl správně.
	<ul style="list-style-type: none"> • Nesprávňe připojené audiokabely. 	<ul style="list-style-type: none"> • Připojte audiokabely řádně ke konektorům.
	<ul style="list-style-type: none"> • Zařízení připojené audiokabelem je vypnuté. 	<ul style="list-style-type: none"> • Zapněte zařízení připojené audiokabelem.
	<ul style="list-style-type: none"> • Audiokabel je poškozený. 	<ul style="list-style-type: none"> • Vyměňte kabel za nový.
Nekvalitně reprodukováný obraz	<ul style="list-style-type: none"> • Disk je znečištěný. 	<ul style="list-style-type: none"> • Vyčistěte disk.
Zařízení nezačalo přehrávat.	<ul style="list-style-type: none"> • Není vložen disk. 	<ul style="list-style-type: none"> • Vložte disk. (Zkontrolujte, zda svítí ukazatel DVD nebo audio CD na displeji.)
	<ul style="list-style-type: none"> • Byl vložen disk, který nelze přehrát. 	<ul style="list-style-type: none"> • Vložte disk, který přehrát lze. (Zkontrolujte typ disku, systém barev a kód regionu.)
	<ul style="list-style-type: none"> • Disk je vložen obráceně. 	<ul style="list-style-type: none"> • Vložte disk přehrávanou stranou dolů.
	<ul style="list-style-type: none"> • Disk není ve vodítku. 	<ul style="list-style-type: none"> • Umístěte disk řádně do vodítka.
	<ul style="list-style-type: none"> • Disk je znečištěný. 	<ul style="list-style-type: none"> • Vyčistěte disk.
	<ul style="list-style-type: none"> • Na obrazovce se zobrazuje nabídka. 	<ul style="list-style-type: none"> • Stisknutím tlačítka SETUP vypněte nabídku na obrazovce.
	<ul style="list-style-type: none"> • Je nastavena úroveň omezení. 	<ul style="list-style-type: none"> • Vypněte funkci omezení nebo změňte jeho úroveň.
Ozývá se hukot či hluky.	<ul style="list-style-type: none"> • Jsou znečištěné konektory a zdířky. 	<ul style="list-style-type: none"> • Otřete je hadříkem navlhčeným v lihu.
	<ul style="list-style-type: none"> • Disk je znečištěný. 	<ul style="list-style-type: none"> • Vyčistěte disk.
	<ul style="list-style-type: none"> • Reproduktory či části sestavy jsou připojeny nekvalitně. 	<ul style="list-style-type: none"> • Řádně propojte reproduktory a části sestavy.
	<ul style="list-style-type: none"> • DVD/CD přehrávač je umístěn příliš blízko u televizoru. 	<ul style="list-style-type: none"> • Zvětšete vzdálenost mezi televizorem a audiosystémem.

Odstraňování problémů (pokračování)

Příznak	Příčina	Náprava
Nelze vyladit rozhlasové stanice.	<ul style="list-style-type: none"> • Anténa je špatně umístěná nebo špatně připojená. 	<ul style="list-style-type: none"> • Připojte anténu správně. • Seřídte anténu a v případě potřeby připojte vnější anténu.
	<ul style="list-style-type: none"> • Signál rozhlasových stanic je příliš slabý (pro automatické vyladění). 	<ul style="list-style-type: none"> • Vyladte rozhlasovou stanici ručně.
	<ul style="list-style-type: none"> • Nejsou předvoleny žádné rozhlasové stanice nebo byly předvolby vymazány. 	<ul style="list-style-type: none"> • Provedte předvolbu stanic (strana 29).
Dálkové ovládání nefunguje správně.	<ul style="list-style-type: none"> • Dálkové ovládání není namířeno na snímač dálkového ovládání na DVD/CD přehrávači. 	<ul style="list-style-type: none"> • Zamiřte dálkové ovládání na snímač dálkového ovládání na přístroji.
	<ul style="list-style-type: none"> • Dálkové ovládání je příliš vzdáleno od zařízení. 	<ul style="list-style-type: none"> • Účinný dosah dálkového ovládání je cca 7 m.
	<ul style="list-style-type: none"> • Mezi dálkovým ovládáním a zařízením je překážka. 	<ul style="list-style-type: none"> • Odstraňte překážku.
	<ul style="list-style-type: none"> • Baterie dálkového ovládání jsou vybité. 	<ul style="list-style-type: none"> • Vyměňte baterie za nové.
Zvukový režim nebo režim Pro Logic II nelze změnit.	<ul style="list-style-type: none"> • Systém nelze měnit po dobu přehrávání MP3 nebo WMA disku. 	<ul style="list-style-type: none"> • Vložte odpovídající CD disk.
Přední panel Displeje je příliš tmavý.	<ul style="list-style-type: none"> • Chybí zobrazení na přední panelu displeje. 	<ul style="list-style-type: none"> • Stiskněte tlačítko DIMMER na dálkovém ovládači.

Technické parametry

[obecné]	Napájení	Viz typový štítek		
	Příkon	Viz typový štítek		
	Hmotnost	4.6 kg		
	Vnější rozměry (ŠxVxH)	430 x 55 x 350 mm		
	Provozní podmínky	Teplota: 5 °C až 35 °C, provozní poloha: vodorovná		
	Provozní vlhkost	5% až 85%		
[CD/DVD]	Laser	Polovodičový laser, vlnová délka 650 nm		
	Formát signálu	PAL 625/50, NTSC 525/60		
	Kmitočet (zvuk)	150 Hz - 18 kHz		
	Poměr signál - šum (zvuk)	Více než 70 dB (1 kHz, NOP, 20 kHz filtr LPF/A)		
	Dynamický rozsah (zvuk)	Více než 70 dB		
	Harmonická odchylka (zvuk)	0,5 % (1 kHz, v poloze 12 W) (20 kHz filtr LPF/A)		
[Video]	Vstup Video	1,0 V (p-p), 75 Ω, negativ. synchr., RCA jack x 2/ SCART (TO TV)		
	Výstup Video	1,0 V (p-p), 75 Ω, negativ. synchr., RCA jack x 1/ SCART (TO TV)		
	Výstup S-video	(Y) 1,0 V (p-p), 75 Ω, negativ. synchr., Mini DIN 4-pin x 1 (C) 0,3 V (p-p), 75 Ω		
[Tuer]	[FM]	Rozsah ladění	87.5 - 108.0 MHz nebo 65.0 - 74.0 MHz, 87.5 - 108.0 MHz	
		Mezifrekvence	10,7 MHz	
		Poměr signál-šum	60 dB (Mono)	
	[AM [MW]]	Kmitočet	150 - 8,000 Hz	
		Rozsah ladění	522 - 1,611 kHz nebo 530 - 1,610 kHz	
		Mezifrekvence	450 kHz	
[zesilovač]	Režim Stereo	60W + 60W (8 Ω při 1 kHz, THD 10 %)		
	Režim Surround (* Závisí na nastavení režimu zvuku a na zdroji, zvukový výstup nemusí být k dispozici)	Vpředu: 60W + 60W (THD 10 %) Uprostřed*: 60W Surround*: 60W + 60W (8 Ω při 1 kHz, THD 10 %) Subwoofer*: 120W (4 Ω při 30 Hz, THD 10 %)		
	Vstupy	VIDEO 1, VIDEO 2, COAXIAL AUDIO, OPTICAL AUDIO		
	Výstupy	PHONES: (32 Ω, 1.0 V)		
[reproduktory]		Satelitní reproduktor (LHS-T6540T)	Střední reproduktor (LHS-T6540C)	Pasivní subwoofer (LHS-T6540W)
	Typ	2 dvoustupňové 2 reproduktory	2 dvoustupňové 2 reproduktory	1 dvoustupňové 1 reproduktory
	Impedance	8 Ω	8 Ω	4 Ω
	Kmitočet	150 - 20,000 Hz	150 - 20,000 Hz	40 - 1,500 Hz
	Akustický tlak	85 dB/W (1m)	85 dB/W (1m)	83 dB/W (1m)
	Jmenovitý příkon	60 W	60 W	120 W
	Maximální příkon	120 W	120 W	240 W
	Obrysový rozměr (ŠxVxH)	114.5 x 197.5 x 124.5 mm	192.5 x 119.5 x 124.5 mm	195 x 379.5 x 418.5 mm
Čistá hmotnost	0.9kg	0.9kg	6.6kg	
[standardní příslušenství]	<ul style="list-style-type: none"> • Reproduktory 6 • Smyčková anténa AM 1 • Dálkové ovládání 1 • Kabely reproduktorů 6 • Anténa FM 1 • Baterie (AAA) 2 			

* Vyhraujeme si právo provádět změny konstrukce a technických údajů bez předchozího upozornění.