



MONITEUR PLASMA

Veuillez lire attentivement ce mode d'emploi avant d'utiliser le moniteur. Conservez-le pour une consultation future. Notez le numéro de modèle et le numéro de série du moniteur.

Ces numéros figurent sur l'étiquette apposée sur la face arrière de l'appareil. Indiquez ces numéros à votre revendeur lorsque l'appareil doit faire l'objet d'une réparation.

Numéro de modèle :

Numéro de série :

MZ-42PZ10/B/G/K/S
MZ-42PZ14/B/G/K/S
MZ-42PZ24/B/G/K/S
MT-42PZ10/B/G/K/S
MT-42PZ12/B/G/K/S
MT-42PZ14/B/G/K/S
MT-42PZ22/B/G/K/S

MODE D'EMPLOI



Ecran Plasma LG

Qu'est-ce qu'un écran plasma ?

Un écran plasma est un écran de la prochaine génération qui met à profit une technologie consistant à emprisonner du gaz entre deux plaques de verre et à le soumettre à une tension électrique. Il en résulte une émission de rayons ultraviolets qui viennent exciter une substance fluorescente. De la lumière est ainsi générée.

Un angle de vision panoramique de 160°

Un écran plasma offre un angle de vision qui s'étend sur plus de 160°. L'image ne présente donc aucune distorsion, d'où que vous la regardiez.

Une installation simple

Un écran plasma est beaucoup plus léger et beaucoup moins imposant qu'un appareil conventionnel. Il peut donc être installé n'importe où.

Un écran au format cinéma

Avec une diagonale d'environ 105 cm, l'écran plasma vous fait entrer dans un monde d'images au format cinéma.

Un écran multimédia

L'écran plasma peut être relié à un ordinateur. Vous pouvez, entre autres, l'utiliser comme moniteur pour organiser des visioconférences, jouer ou naviguer sur Internet.

Pourquoi existe-t-il une rémanence de certains pixels à l'écran ?

Le moniteur, qui constitue le dispositif d'affichage de votre écran plasma, est composé de 0,9 à 2,2 millions de cellules. Certaines de ses cellules peuvent s'avérer être défectueuses lors de la fabrication du moniteur. A l'instar des autres fabricants de ce type de produit, nous tolérons qu'un petit nombre de ces pixels persistent sur l'écran, ce qui n'implique en aucun cas que le moniteur est défectueux. Nous espérons que vous comprendrez que ce produit, dont la qualité répond aux normes en vigueur, est parfaitement recevable. Tout échange ou remboursement est par conséquent impossible. Cependant, nous nous engageons pleinement à développer notre technologie afin de minimiser, à l'avenir, le nombre de cellules défectueuses.

AVERTISSEMENT

Ce produit est un produit de classe B. Dans un environnement familial, il peut entraîner des problèmes d'interférences radioélectriques, auquel cas l'utilisateur est tenu de prendre les mesures appropriées pour y répondre.

AVERTISSEMENT

AFIN DE REDUIRE TOUT RISQUE D'INCENDIE OU DE DECHARGE ELECTRIQUE, N'EXPOSEZ PAS CE PRODUIT A LA PLUIE OU LA MOISSURE.

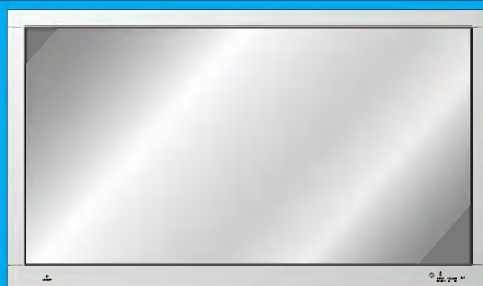

Lorsque le tuner PDP est relié au moniteur, la plupart des fonctions sont accessibles par le biais du tuner et l'écran sert alors simplement de moniteur.

(Pour de plus amples informations, reportez-vous au mode d'emploi du tuner PDP.)

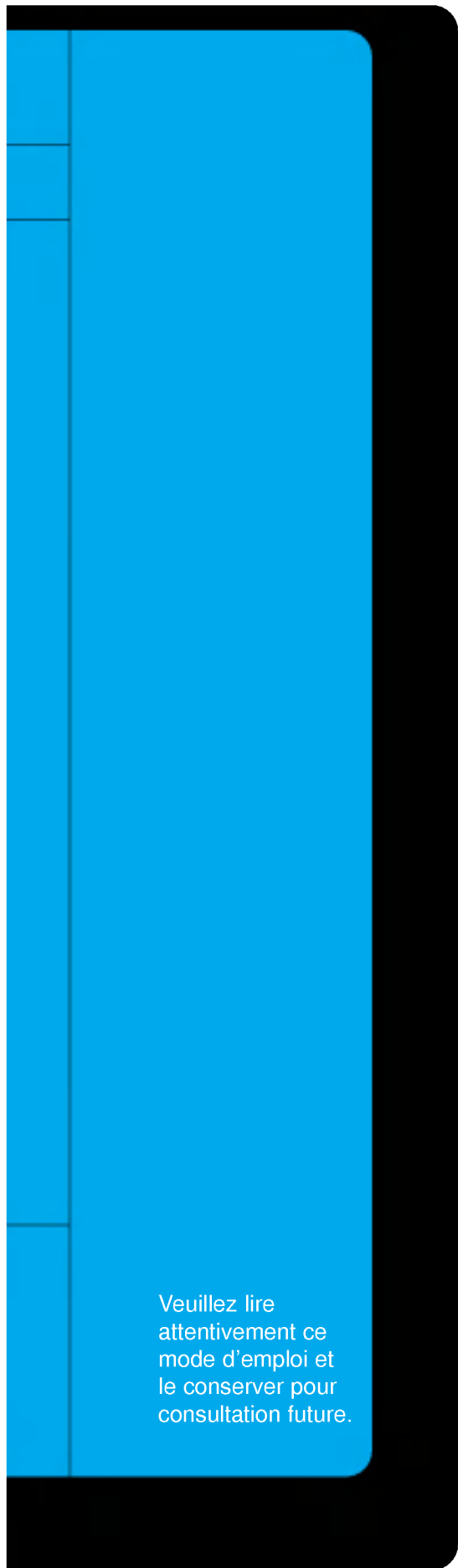

Veuillez lire attentivement ce mode d'emploi et le conserver pour consultation future.

Sommaire

Prise en main

Consignes de sécurité4

Présentation du moniteur

Description du moniteur8

Description de la télécommande12

Installation du moniteur14

Connexions

Branchement d'un magnétoscope.....16

Raccordement au réseau câblé17

Branchement d'une source externe18

Branchement d'un lecteur DVD.....19

Branchement d'un PC20

Réglage des options en mode PC22

Réglage de l'écran en mode PC23

Utilisation de la télécommande26

Fonctions de base

Activation du moniteur27

Sélection de la langue d'affichage.....28

Réglage des options.....29

Image

Réglage de l'image.....30

Format d'image.....31

Son

Réglage du son32

Fonctionnalités avancées

Verrouillage.....33

Veille automatique34

Veille programmable.....35

Autres

Dépannage36

Caractéristiques.....39

FRANÇAIS

Consignes de sécurité

- Afin d'obtenir une qualité d'image et de son optimale, n'utilisez pas ce produit au-delà de 2000 m d'altitude.

Installation intérieure

⚠ AVERTISSEMENT

Évitez d'exposer le moniteur à la lumière du soleil ou de l'installer près d'une source de chaleur (convecteurs, cuisinière...).

- Vous risqueriez de provoquer un incendie.

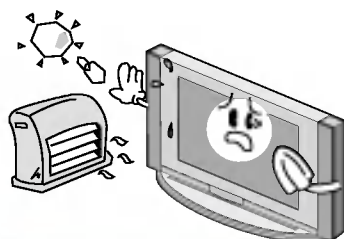

⚠ NOTENT

Ce moniteur doit être fixé horizontalement (sur la largeur de l'écran).

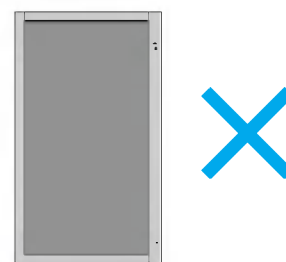

Installation extérieure

⚠ AVERTISSEMENT

N'utilisez pas le moniteur dans un endroit humide ou susceptible d'être humide, comme une salle de bain.

- Vous risqueriez de provoquer un incendie ou de recevoir une décharge électrique.

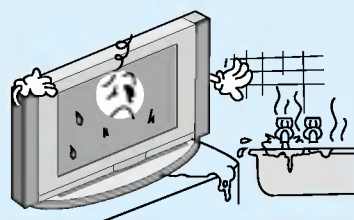

Recourbez le câble d'antenne entre l'intérieur et l'extérieur du bâtiment pour éviter les infiltrations d'eau.

- L'eau pourrait endommager le moniteur et occasionner une décharge électrique.

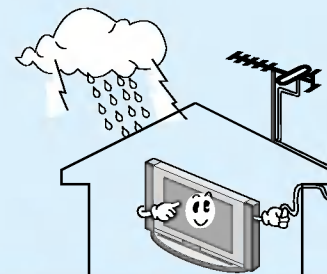

Alimentation

⚠ AVERTISSEMENT

La prise de raccordement à la terre doit être branchée.

- Dans le cas contraire, une éventuelle fuite de courant pourrait occasionner une décharge électrique.
- Dans le cas où le raccordement à la terre serait impossible, un disjoncteur séparé doit être installé par un électricien qualifié.
- Ne reliez pas la masse à la ligne téléphonique, au paratonnerre ou aux conduites de gaz.

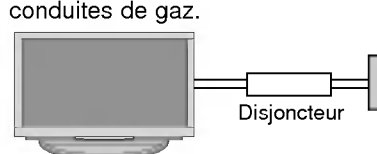

⚠ NOTENT

Ne touchez jamais la fiche d'alimentation avec les mains humides.

- Vous risqueriez de recevoir une décharge électrique.



* Les consignes de sécurité se classent en deux catégories bien distinctes.

⚠ AVERTISSEMENT Indique un danger de mort ou de blessures graves.

⚠ NOTENT Indique un risque de blessure légère ou de dommage matériel.

⚠ Danger potentiel sous certaines conditions.

⚠ NOTENT

Avant de déplacer l'appareil, débranchez-le de la prise secteur, puis débranchez tous les cordons de raccordement.

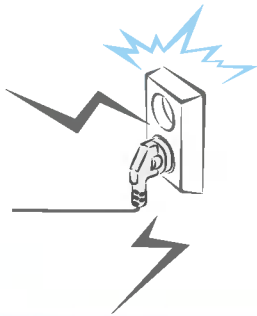

⚠ NOTENT

N'installez pas le moniteur dans un endroit clos, comme sur une étagère ou dans une bibliothèque.

- L'appareil doit être correctement ventilé.

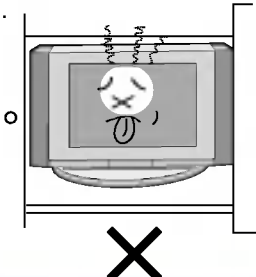

N'installez pas le moniteur sur le rebord d'une table.

- L'appareil risquerait de tomber et d'occasionner de graves blessures à un enfant ou à un adulte. Il pourrait en outre être sérieusement endommagé.

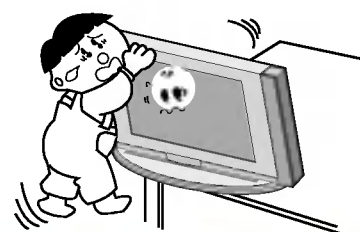

⚠ NOTENT

N'installez pas d'antenne extérieure à proximité d'une ligne ou d'un équipement électrique.

- Vous risqueriez de recevoir une décharge électrique.

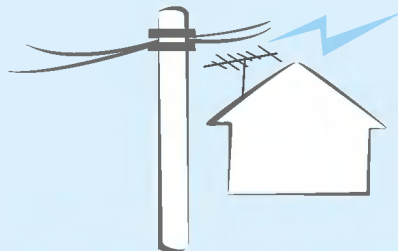

L'espace séparant l'antenne de la ligne doit être suffisant pour qu'elles ne se touchent pas, même en cas de chute de l'antenne.

- Vous risqueriez de recevoir une décharge électrique.

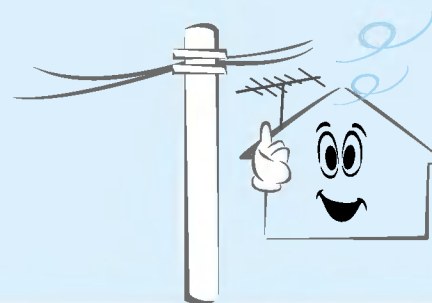

⚠ NOTENT

Ne tirez pas sur le cordon pour débrancher l'appareil.

- Vous risqueriez de provoquer un incendie.

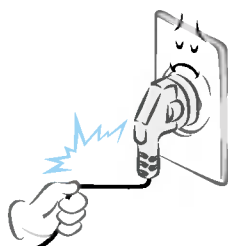

Ne faites pas passer le cordon d'alimentation à proximité de sources de chaleur.

- Vous risqueriez de provoquer un incendie ou de recevoir une décharge électrique.

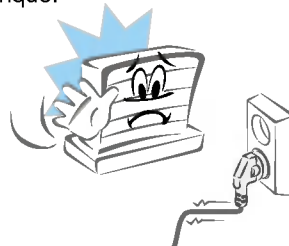

Ne branchez pas l'appareil si la fiche, le cordon, la prise ou les bornes d'alimentation sont endommagés.

- Vous risqueriez de provoquer un incendie ou de recevoir une décharge électrique.



Consignes de sécurité

Utilisation

⚠ AVERTISSEMENT

Ne placez aucun objet contenant du liquide sur le moniteur.

- Vous risqueriez de provoquer un incendie ou de recevoir une décharge électrique.

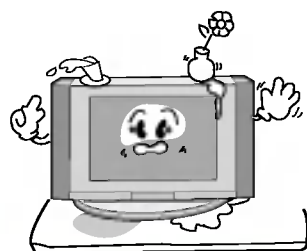

N'insérez aucun objet dans la grille de ventilation.

- Vous risqueriez de provoquer un incendie ou de recevoir une décharge électrique.

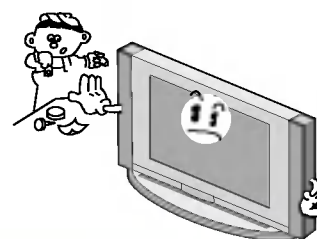

Nettoyage

⚠ AVERTISSEMENT

N'utilisez pas d'eau pour nettoyer le moniteur.

- Vous risqueriez d'endommager le moniteur ou de recevoir une décharge électrique.

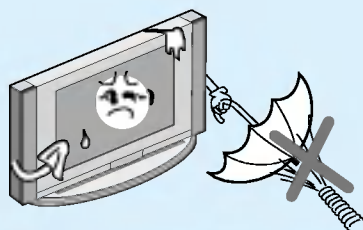

En cas de dégagement de fumée ou d'odeur suspecte, éteignez le moniteur, débranchez-le, puis contactez votre revendeur ou le service après-vente.

- Vous risqueriez de provoquer un incendie ou de recevoir une décharge électrique.

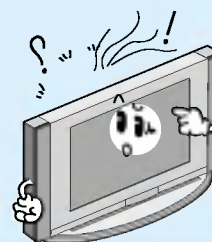

Autres

⚠ AVERTISSEMENT

N'essayez pas de réparer le moniteur vous-même. Contactez votre revendeur ou le service après-vente.

- Vous risqueriez d'endommager le moniteur ou de recevoir une décharge électrique.

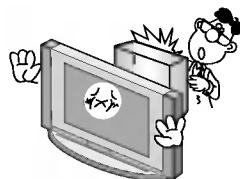

En cas d'orage, débranchez le moniteur et ne touchez pas au câble d'antenne.

- Vous risqueriez d'endommager le moniteur ou de recevoir une décharge électrique.

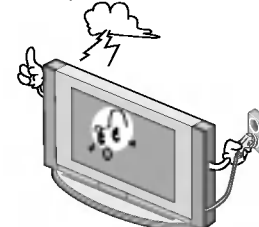



AVERTISSEMENT

Ne placez pas d'objets lourds sur le moniteur.

- Ces objets pourraient tomber et occasionner de graves blessures à un enfant ou à un adulte.

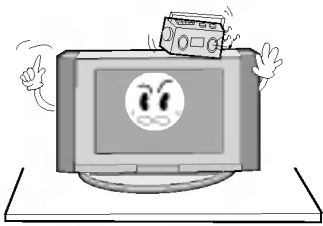

Tenez les piles usagées à l'écart des enfants pour éviter qu'ils ne les avalent.

- En cas d'ingestion, consultez immédiatement un médecin.

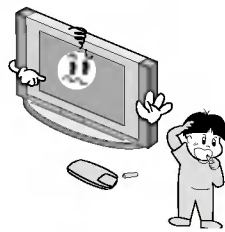

NOTENT

Lorsque vous déplacez le moniteur muni de ses haut-parleurs, ne le tenez pas par les haut-parleurs.

- L'appareil risquerait de tomber et d'occasionner de graves blessures à un enfant ou à un adulte. Il pourrait en outre être sérieusement endommagé.

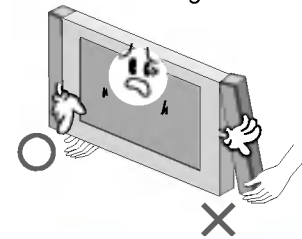

NOTENT

Débranchez l'appareil avant de le nettoyer. N'utilisez pas de nettoyants liquides ni d'aérosols.

- Vous risqueriez d'endommager le moniteur ou de recevoir une décharge électrique

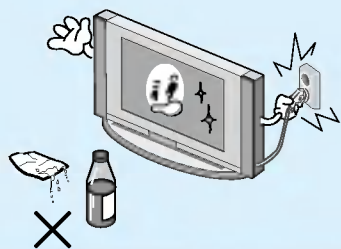

Faites appel au service après-vente une fois par an pour nettoyer l'intérieur du moniteur.

- L'accumulation de poussière peut entraîner un dysfonctionnement de l'appareil.



NOTENT

Respectez une distance entre l'écran et vous d'environ 5 à 7 fois la diagonale de l'écran.

- Dans le cas contraire, vous risqueriez de ressentir une fatigue visuelle.

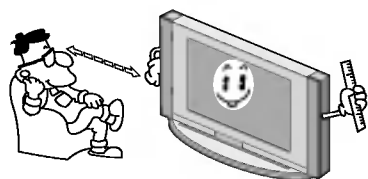

Débranchez le moniteur pendant les périodes d'inutilisation prolongées.

- L'accumulation de poussière peut provoquer un incendie ou occasionner une décharge électrique en cas de détérioration matérielle ou de fuite de courant.

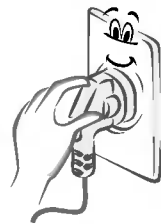

Utilisez uniquement les piles indiquées.

- Vous risqueriez d'endommager la télécommande ou de recevoir une décharge électrique.

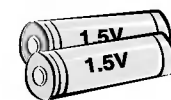

FRANÇAIS

Description du moniteur

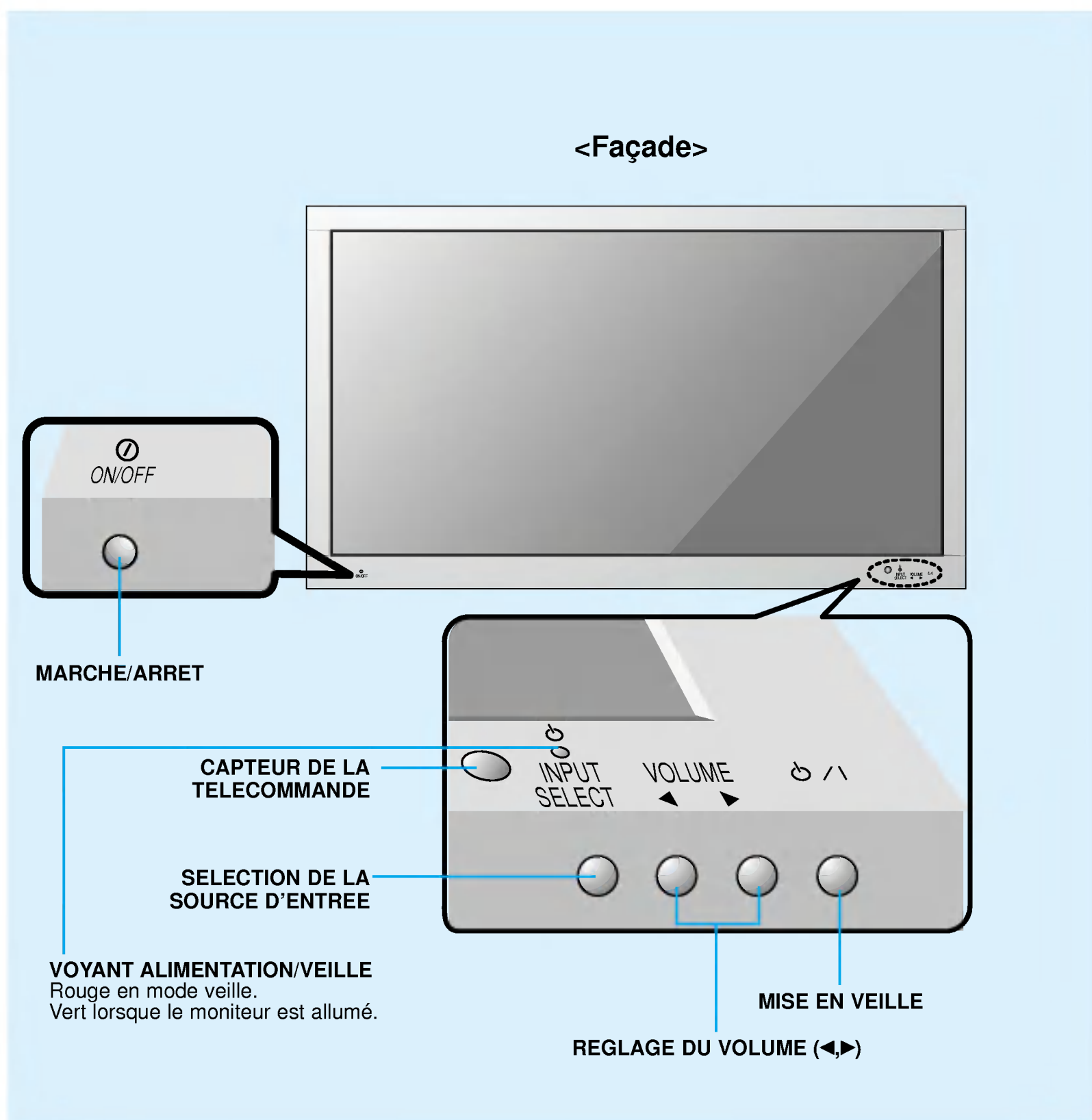



<Face arrière>

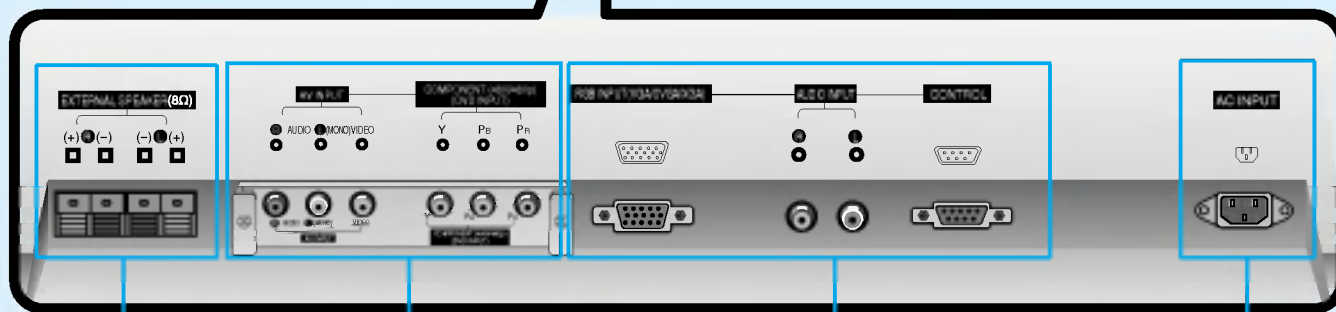
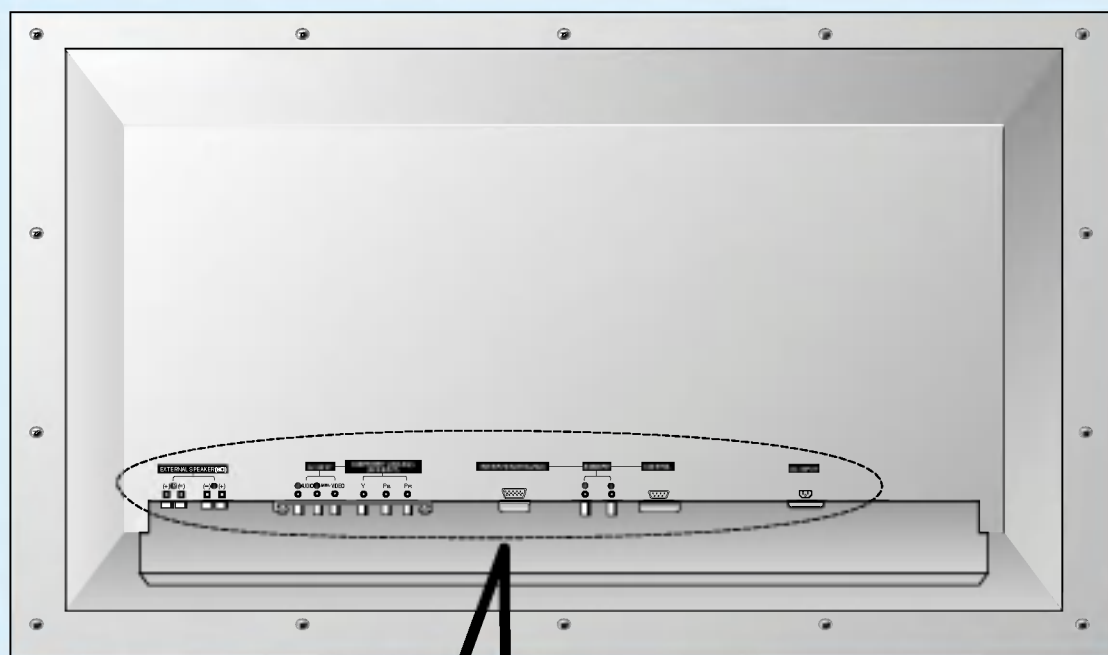

PRISES HAUT-PARLEURS EXTERNES (8Ω)

ENTREES AUDIO-VIDEO / DVD COMPOSITE (480i/480p)

► La carte d'interface (AP-42EA20) n'est pas fournie avec les modèles de la série MT/Z-42PZ10/14/24.

ENTREE RGB (VGA/SVGA/XGA) / ENTREE AUDIO / PRISE RS-232C

PRISE ALIMENTATION

Ce moniteur doit être relié à une prise d'alimentation secteur alternatif. Reportez-vous aux caractéristiques d'alimentation à la fin du présent manuel. Ne le branchez jamais sur une prise d'alimentation en courant continu.

FRANÇAIS

Accessoires



Cordon Sub-D
15 broches

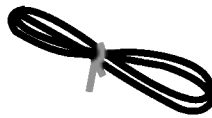

Cordon
d'alimentation



Télécommande

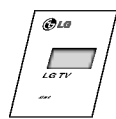

Mode d'emploi

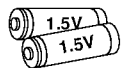

Piles alcalines
(en option)

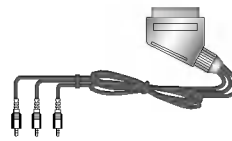

Cordon péritel
(en option)

Autres accessoires en option

- Les accessoires en option peuvent faire l'objet de modifications ou de remplacements sans préavis.
- Contactez votre revendeur pour vous procurer ces accessoires.



RT/RZ-BA10 (Tuner PDP)



AP-42EA20 (Carte d'interface)

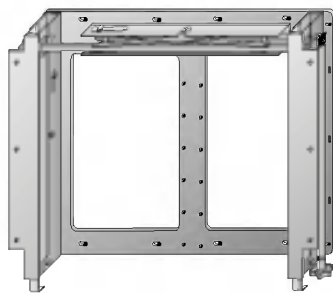

Série AP-42WA20M
(Support de fixation mural inclinable)

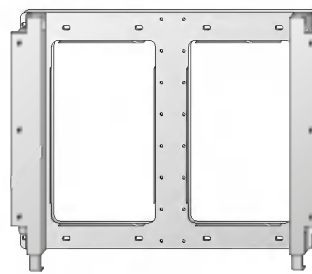

Série AP-42WA10
(Support de fixation mural)

Autres accessoires en option

- Les accessoires en option peuvent faire l'objet de modifications ou de remplacements sans préavis.
- Contactez votre revendeur pour vous procurer ces accessoires.

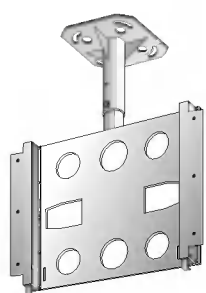

Série AP-42CA10
(Support de fixation au plafond)

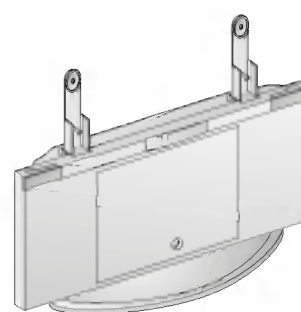

Série AP-42FA10
(Support de fixation au sol)

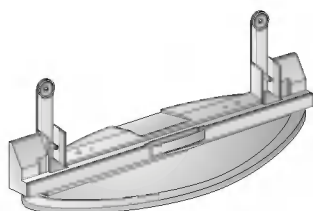

Série AP-42DA10
(Support de fixation pour meuble)

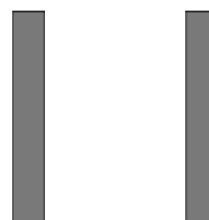

Série AP-42SA10
(Haut-parleurs)



Série AP-42SA10D
(Support pour haut-parleur)



Série AP-42SA10F
(Support de sol pour haut-parleur)



Cordons vidéo



Cordons audio

Description de la télécommande

- Certaines touches de la télécommande fonctionnent uniquement lorsque le moniteur est raccordé au tuner PDP (RT/RZ-BA10).
- Lorsque vous utilisez la télécommande, orientez-la vers le capteur situé sur le moniteur.

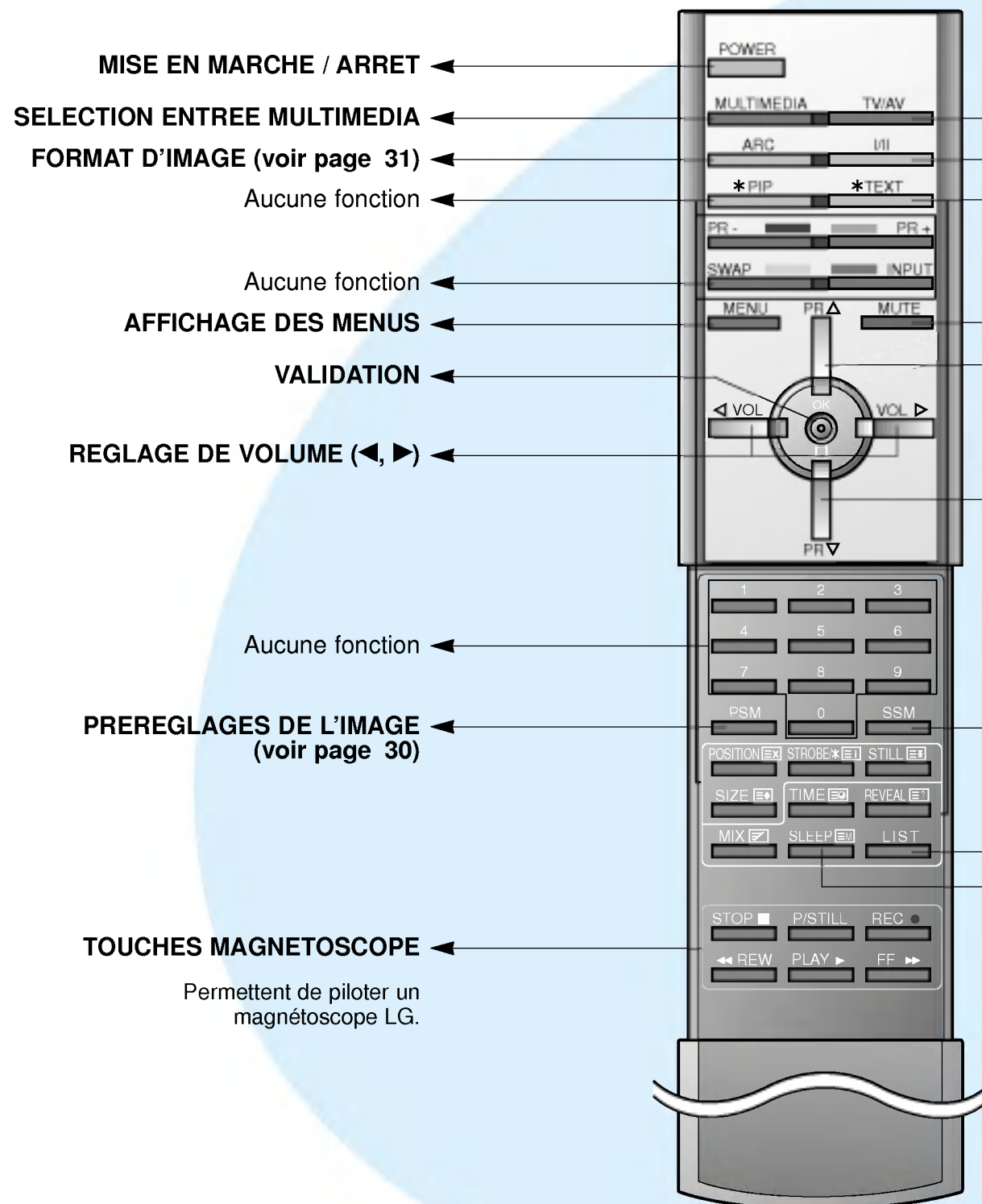

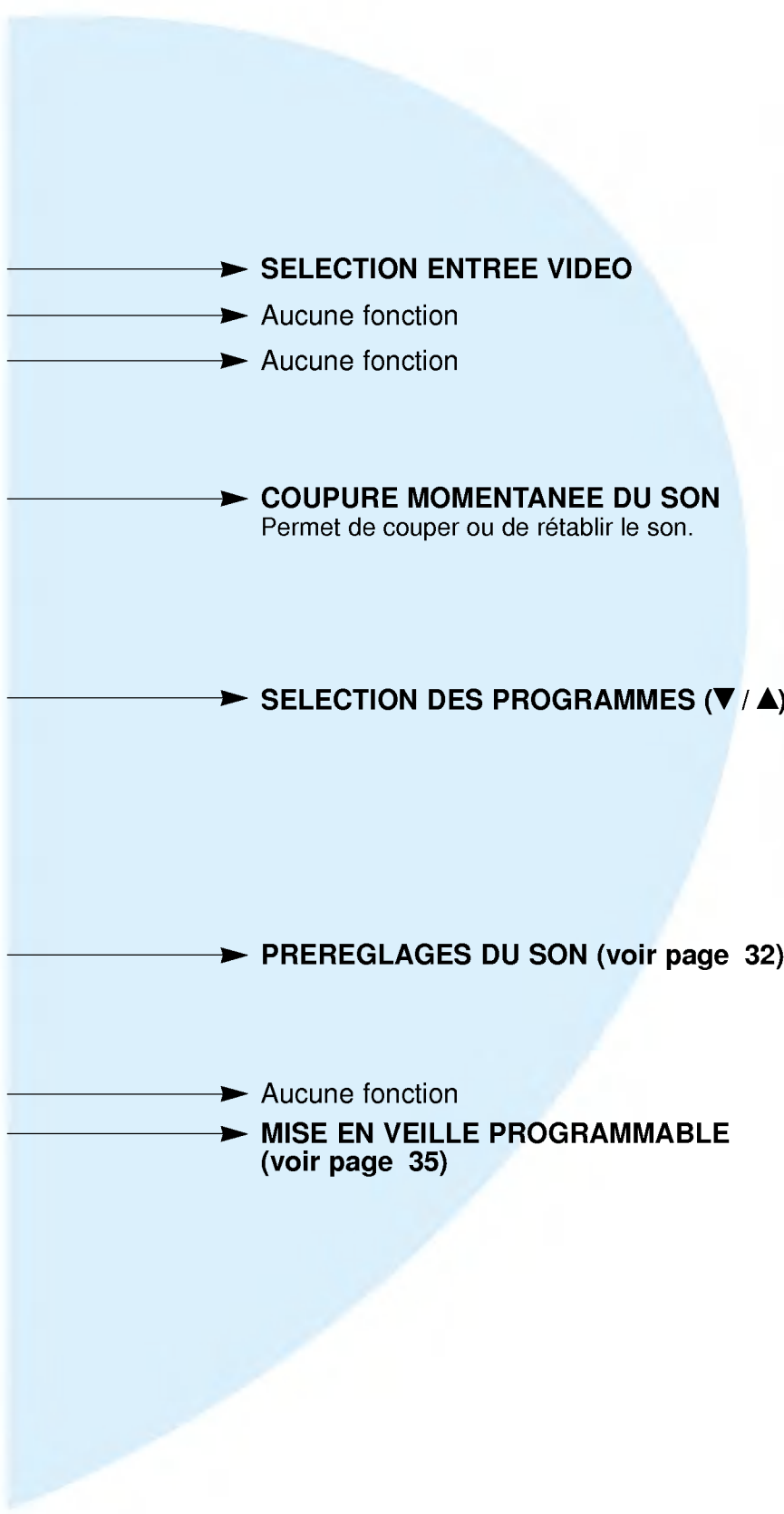

➔ **SELECTION ENTREE VIDEO**

- ➔ Aucune fonction
- ➔ Aucune fonction

➔ **COUPURE MOMENTANEE DU SON**
Permet de couper ou de rétablir le son.

➔ **SELECTION DES PROGRAMMES (▼ / ▲)**

➔ **PREREGLAGES DU SON (voir page 32)**

- ➔ Aucune fonction
- ➔ **MISE EN VEILLE PROGRAMMABLE (voir page 35)**

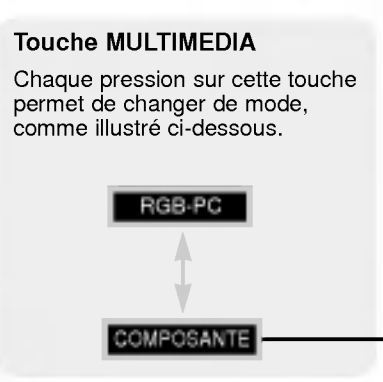
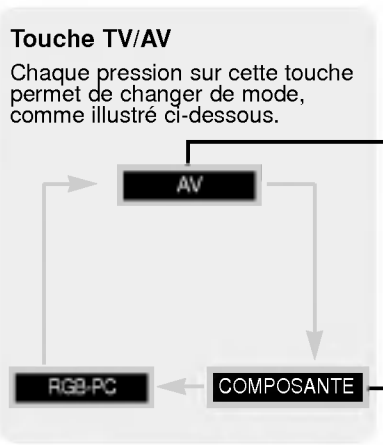

La carte d'interface (non fournie) doit être installée.

▶ La carte d'interface (AP-42EA20) n'est pas fournie avec les modèles de la série MT/Z-42PZ10/14/24.

Installation du moniteur

- Le moniteur peut être installé de plusieurs manières (fixation murale, installation sur un meuble, etc.).

Fixation murale

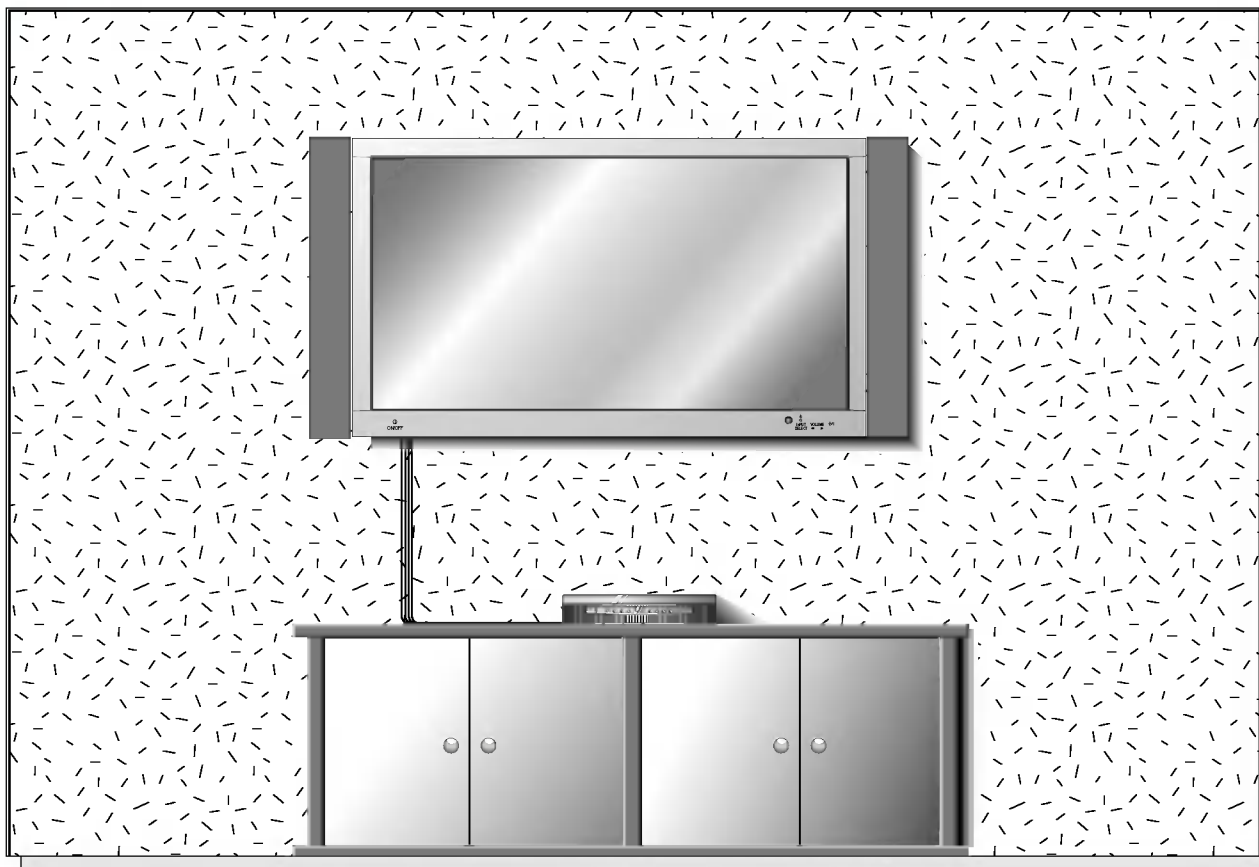

- Le moniteur peut être fixé au mur, comme illustré ci-dessus.
(Pour de plus amples informations, reportez-vous au guide de montage fourni avec le support de fixation mural (inclinable ou non).)



Conseil

- Installez le moniteur dans un lieu offrant une aération suffisante.

a. 
(Espaces minimum requis permettant une aération suffisante lors d'un montage mural)

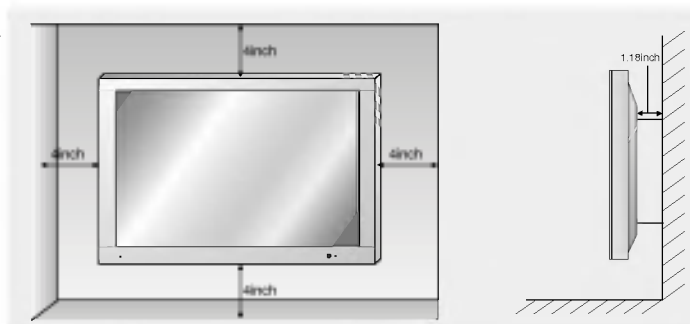

Installation sur un meuble



- Le moniteur peut être posé sur un meuble, comme illustré ci-dessus.
(Pour de plus amples informations, reportez-vous au guide de montage fourni avec le support de fixation pour meuble.)

b.  (Espaces minimum requis pour une aération suffisante lors d'une installation sur meuble)

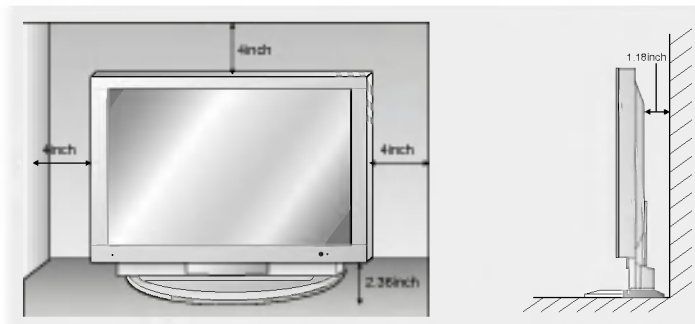

Branchement d'un magnétoscope

- Lorsque vous reliez l'écran plasma à des équipements externes, veillez à respecter les couleurs sur les prises de raccordement (vidéo : jaune, audio (gauche) : blanc, audio (droite) : rouge).
- Si vous disposez d'un magnétoscope mono, branchez le cordon audio du magnétoscope sur l'entrée AUDIO(L/MONO) de l'écran plasma.
- L'affichage prolongé d'une image à l'écran risque d'endommager votre moniteur. En particulier, les arrêts sur image prolongés, l'utilisation prolongée du format 4:3 ou les logos de chaînes peuvent entraîner une rémanence de l'image sur l'écran.

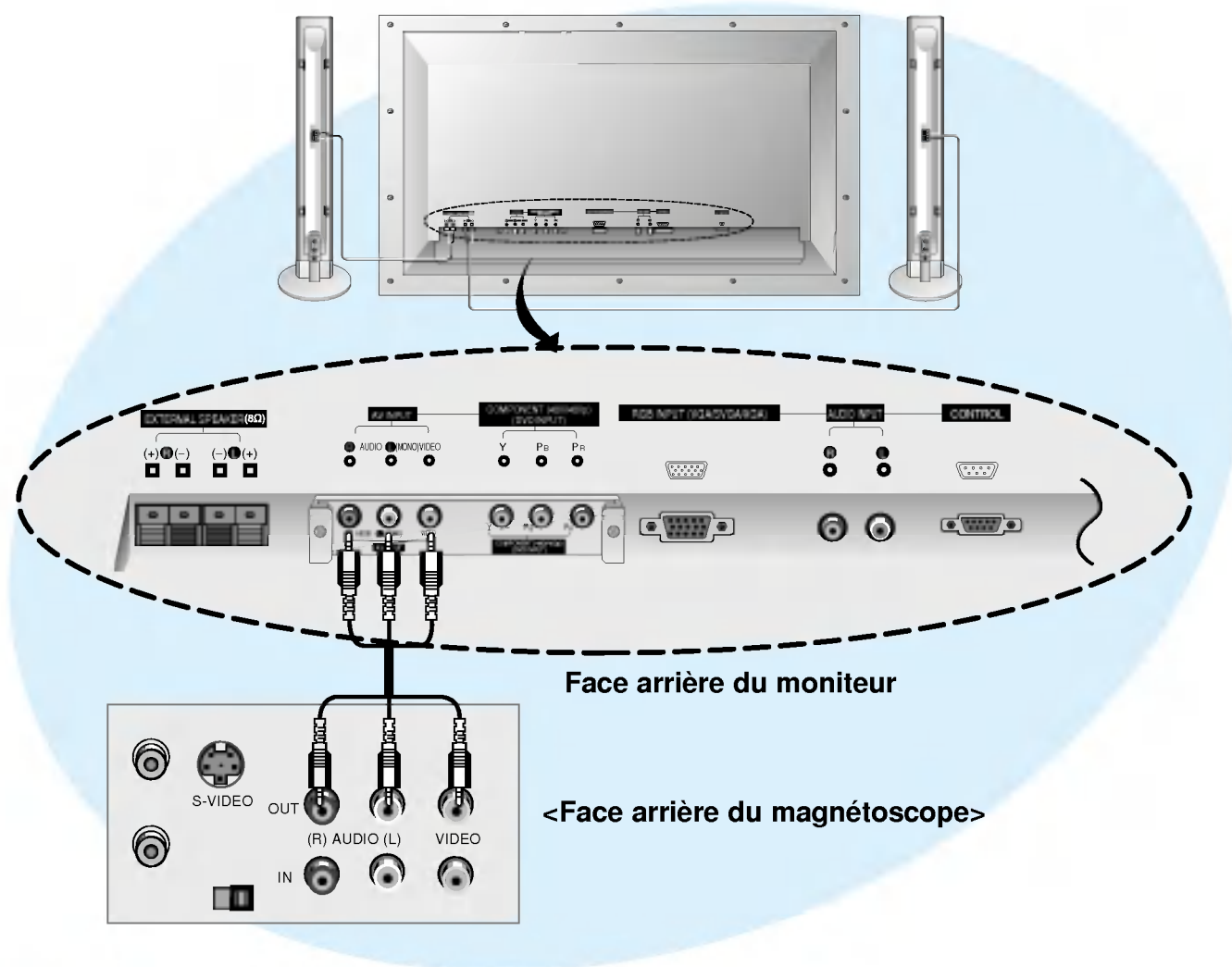

Lecture d'une cassette vidéo (La carte d'interface doit être installée.)

► La carte d'interface (AP-42EA20) n'est pas fournie avec les modèles de la série MT/Z-42PZ10/14/24.

- 1 Appuyez sur la touche **TV/AV** de la télécommande, puis sélectionnez **AV**.
(Sélectionnez **AV** si l'entrée AV est reliée.)
- 2 Insérez une cassette vidéo dans le magnétoscope, puis appuyez sur la touche **PLAY** du magnétoscope.

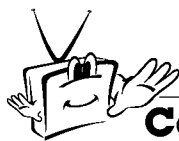

Conseil

- Afin d'éviter d'éventuelles interférences radioélectriques, conservez une distance minimale de 50 cm entre le moniteur et le magnétoscope.

Raccordement au réseau câblé

- Après vous être abonné au service Câble auprès de votre fournisseur, et une fois votre boîtier de raccordement installé, vous êtes en mesure de regarder les chaînes câblées.

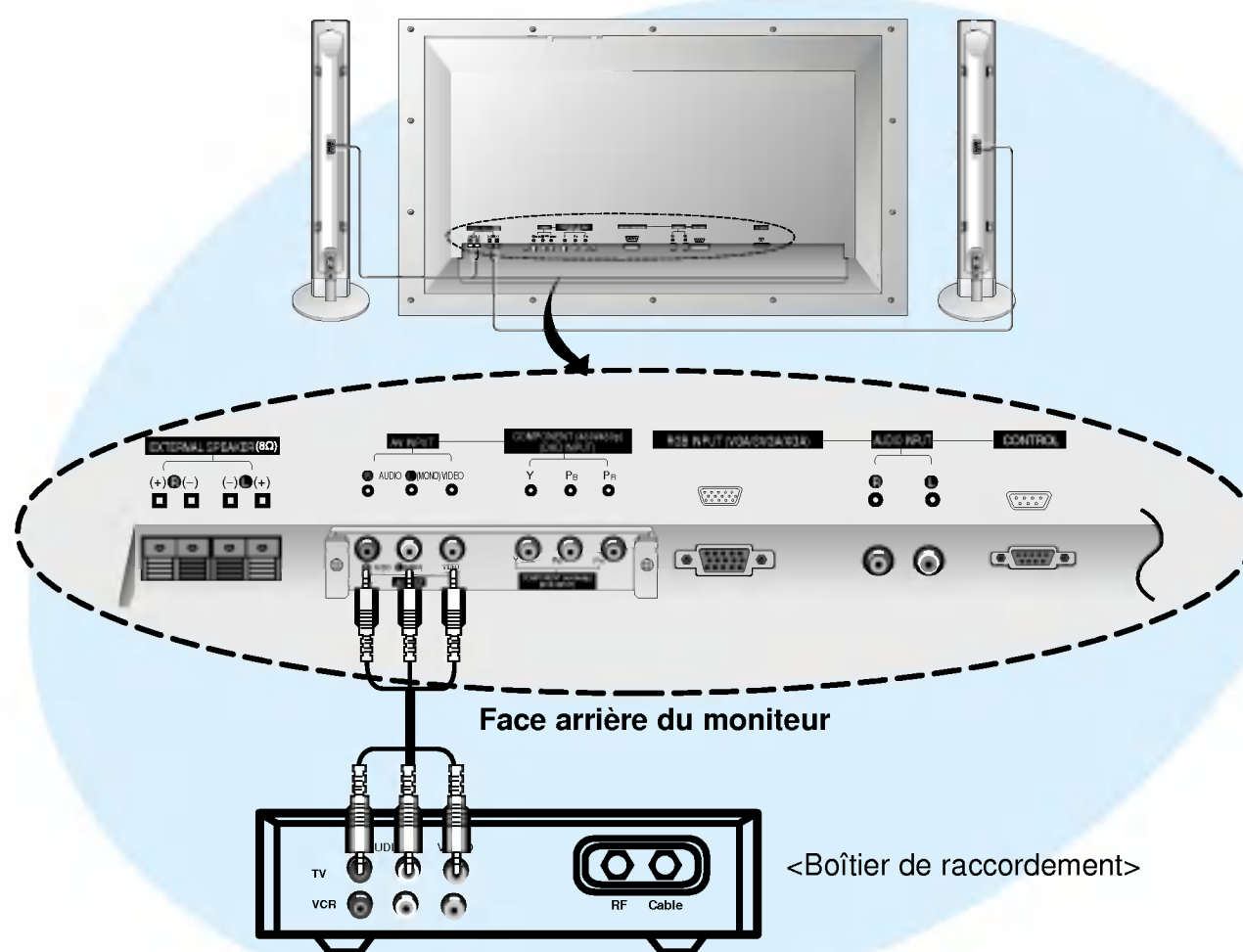

Visualisation des chaînes câblées (La carte d'interface doit être installée.)

► La carte d'interface (AP-42EA20) n'est pas fournie avec les modèles de la série MT/Z-42PZ10/14/24.

1 Appuyez sur la touche **TV/AV** de la télécommande, puis sélectionnez **AV**.
(Sélectionnez **AV** si l'entrée AV est reliée.)



2 Sélectionnez la chaîne de votre choix à l'aide de la télécommande du boîtier de raccordement.

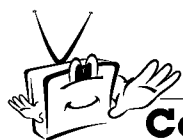

Conseil

- Pour de plus amples informations sur le service Câble, contactez votre fournisseur de services.

Branchement d'une source externe

- Lorsque vous reliez l'écran plasma à des équipements externes, veillez à respecter le code de couleur des prises de raccordement.

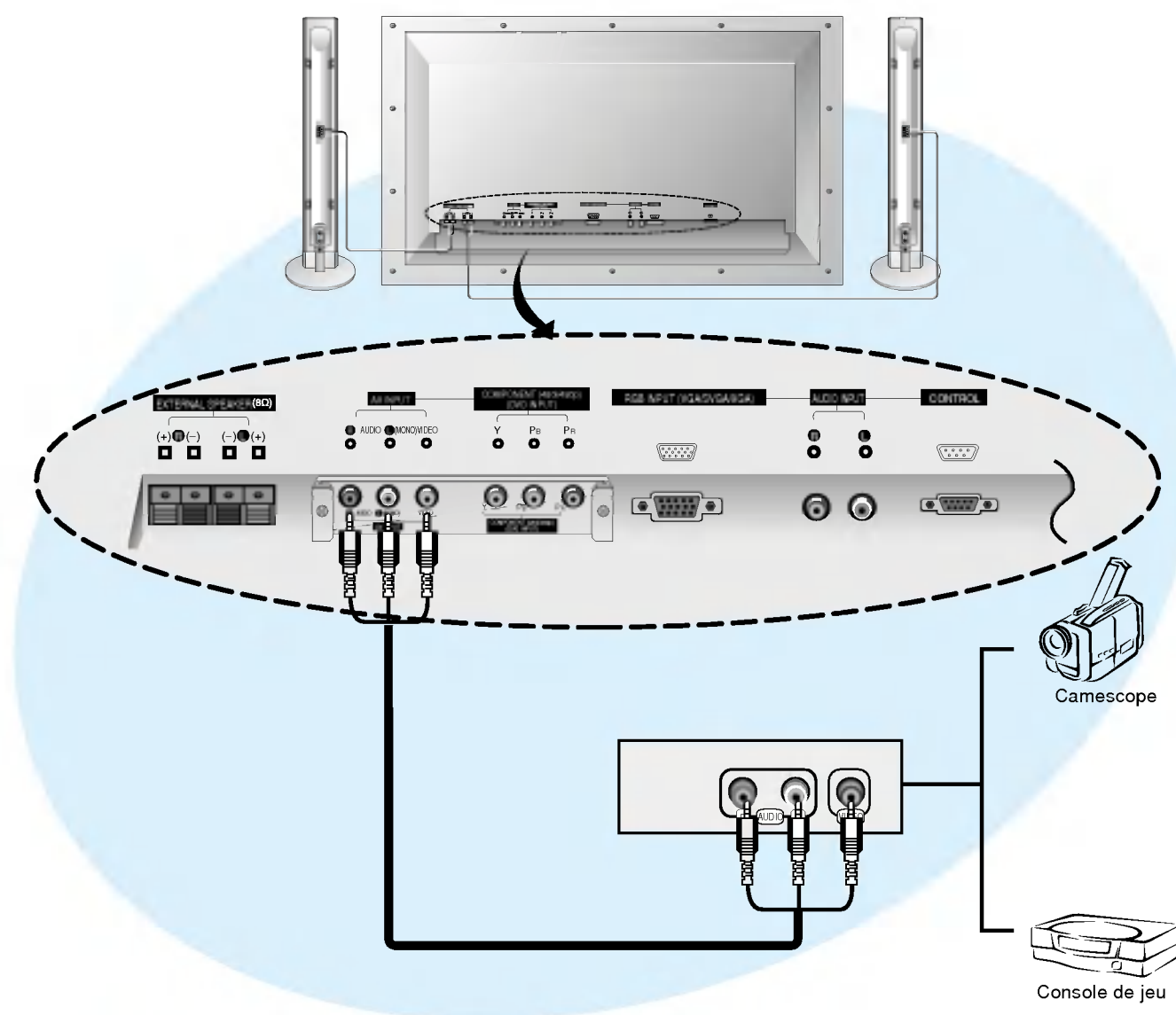

Utilisation d'une source externe

(La carte d'interface doit être installée.)

► La carte d'interface (AP-42EA20) n'est pas fournie avec les modèles de la série MT/Z-42PZ10/14/24.

- 1 Appuyez sur la touche **TV/AV** de la télécommande pour sélectionner **AV**.

TV/AV

- 2 Faites fonctionner la source externe correspondante.

Branchement d'un lecteur DVD

Connexion (La carte d'interface doit être installée.)

► La carte d'interface (AP-42EA20) n'est pas fournie avec les modèles de la série MT/Z-42PZ10/14/24.

- Les entrées vidéo composante permettent d'afficher les images en mode 480i ou 480p.
- Branchez le lecteur DVD sur les entrées vidéo composante Y, P_B et P_R (480i/480p) et sur les entrées audio du moniteur.

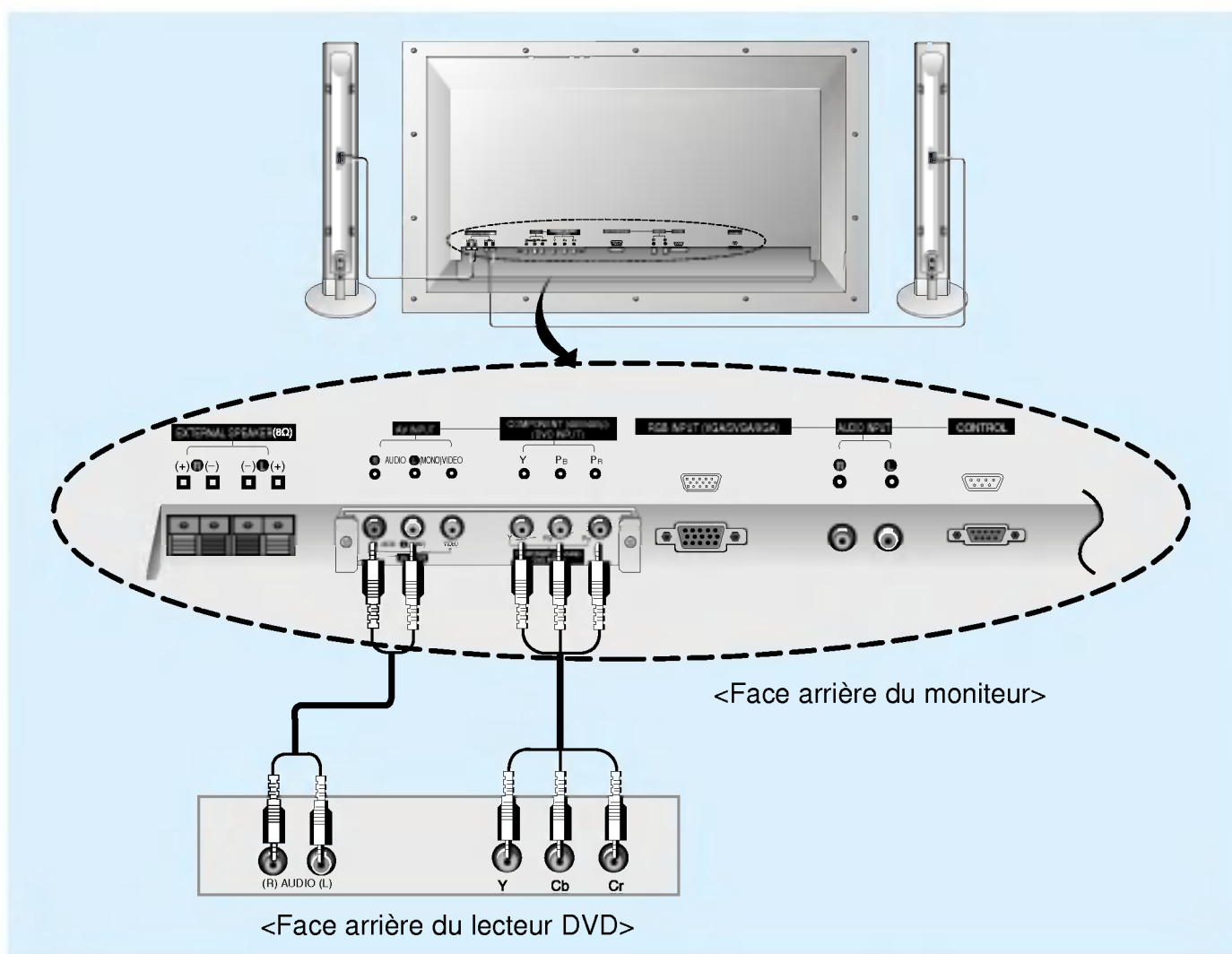

FRANÇAIS

Utilisation

(La carte d'interface doit être installée.)

► La carte d'interface (AP-42EA20) n'est pas fournie avec les modèles de la série MT/Z-42PZ10/14/24.

- Mettez votre lecteur DVD sous tension.
- Appuyez sur la touche **MULTIMEDIA** ou **TV/AV** de la télécommande, puis sélectionnez **COMPOSANTE**.

• Entrées vidéo composante

Vous pouvez améliorer la qualité de l'image en branchant le lecteur DVD sur les entrées vidéo composante, comme illustré ci-dessous.

Entrées vidéo composante du moniteur	Y	P _B	P _R
--------------------------------------	---	----------------	----------------

Sorties vidéo du lecteur DVD	Y	P _b	P _r
	Y	B-Y	R-Y
	Y	Cb	Cr

Branchement d'un PC

- Le branchement d'un PC sur votre moniteur vous permet de profiter d'une image vive et d'un son de haute qualité.

Connexion

- Sélectionnez le mode vidéo VGA/SVGA/XGA sur votre PC afin d'obtenir la meilleure qualité d'image sur votre moniteur.
- Si la résolution du PC est supérieure à XGA, aucune image n'apparaîtra à l'écran.
- Branchez le cordon vidéo sur la sortie vidéo de votre PC et sur l'entrée RGB (VGA/SVGA/XGA) du moniteur.
- Branchez le cordon audio du PC sur les entrées audio du moniteur. (Le cordon audio n'est pas fourni avec l'écran plasma)
- **Si votre PC est équipé d'une carte son, effectuez les réglages audio appropriés.**

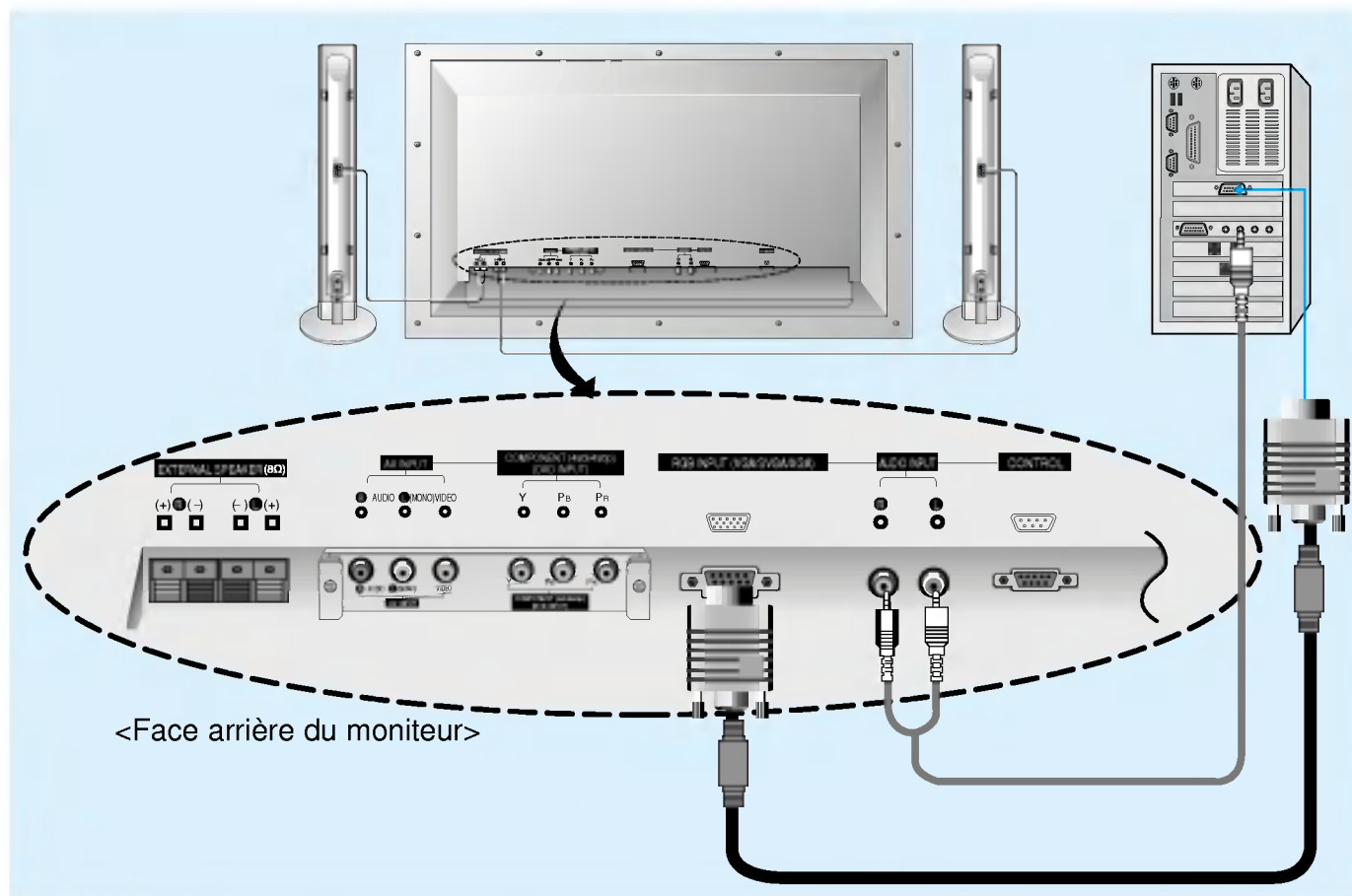

Utilisation

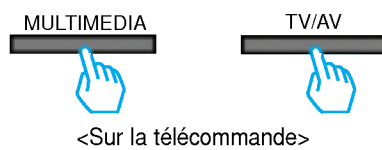

- Mettez le PC et le moniteur sous tension, puis appuyez sur la touche $\phi/|$ du moniteur ou sur la touche **POWER** de la télécommande.
- Appuyez sur la touche **MULTIMEDIA** ou **TV/AV** de la télécommande, puis sélectionnez **RGB-PC**.
- Sélectionnez une résolution inférieure ou égale à XGA (1024x768) sur votre PC. (Voir page 21.)



Conseil

- Un arrêt sur image prolongé risque d'endommager votre moniteur !
- Si la résolution de votre PC est supérieure à XGA, branchez le PC sur l'entrée RGB (VGA/SVGA/XGA) du moniteur après avoir sélectionné une résolution inférieure.
- Si l'image ne s'affiche pas correctement en cas de branchement d'un PC non standard, contactez votre revendeur pour obtenir plus d'informations.

 **Spécifications de l'affichage du moniteur**

Résolution	Fréquence horizontale (KHz)	Fréquence verticale (Hz)
640x400	37,861	85,08
720x400	31,469	70,08
640x480 (VGA)	31,469	59,94
	35,000	66,66
	37,861	72,80
	37,500	75,00
	43,269	85,00
800x600 (SVGA)	35,156	56,25
	37,879	60,31
	48,077	72,18
	46,875	75,00
	53,674	85,06
832x624	49,725	74,55
1024x768 (XGA compressé)	48,363	60,004
	56,476	70,069
	60,023	75,029

FRANÇAIS

**Conseil**

- Type de synchronisation : séparé

Réglage des options en mode PC

- Assurez-vous au préalable que le mode RGB-PC est bien sélectionné.

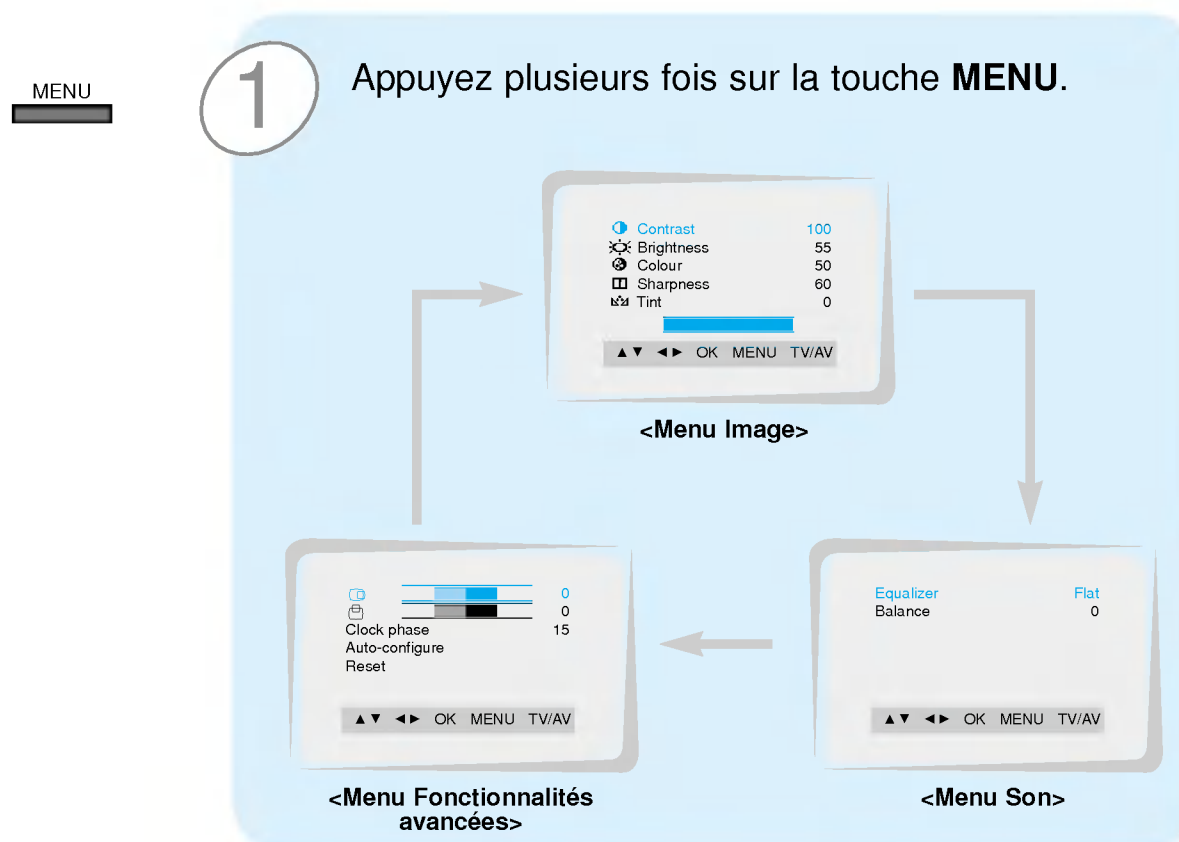

- 2** Appuyez sur la touche **▲ / ▼** pour sélectionner une option de menu.
- L'option de menu sélectionnée passe du blanc au magenta.



- 3** Appuyez sur la touche **◀ / ▶** pour modifier le réglage d'une option de menu.
- Appuyez sur la touche **TV/AV** pour sortir du menu.

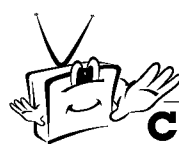

Conseil

- L'option **Equalizer** doit être réglée sur **User** pour pouvoir afficher et modifier le réglage des options **Treble** et **Bass**.
- L'option **Language** s'affiche uniquement en mode PC (menu Fonctionnalités avancées) lorsque la carte d'interface n'est pas installée. Elle vous permet de sélectionner la **Language** de votre choix.
- ▶ La carte d'interface (AP-42EA20) n'est pas fournie avec les modèles de la série MT/Z-42PZ10/14/24.

Réglage de l'écran en mode PC

- Permet uniquement d'accéder aux options Autoconfiguration, Centrage horizontal/vertical et Phase en mode d'affichage 16:9.

1 Autoconfiguration

- Cette fonction vous permet de régler automatiquement le centrage de l'écran et la phase.

- 1 Appuyez plusieurs fois sur la touche **MENU** pour sélectionner le menu Fonctionnalités avancées.

MENU

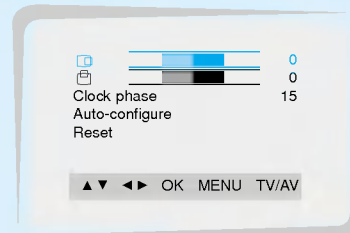

- 2 Appuyez sur la touche ▲ / ▼ pour sélectionner **Auto-configure**, puis appuyez sur la touche ◀ / ▶.

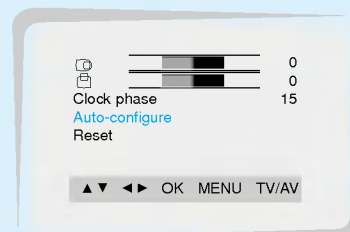
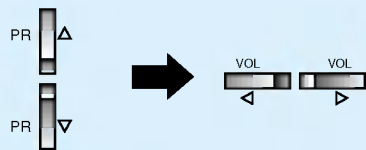

- 3 Appuyez sur la touche **OK**.



- Si, après le réglage automatique, l'image est encore plus décalée, réglez le centrage et la phase manuellement.

Réglage de l'écran en mode PC

● Réglage du centrage horizontal/vertical

- 1 Appuyez plusieurs fois sur la touche **MENU** pour sélectionner le menu Fonctionnalités avancées.

MENU

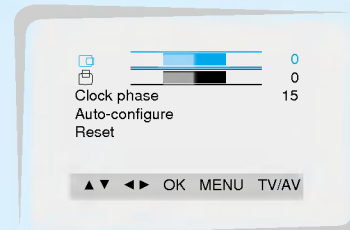

- 2 Appuyez sur la touche ▲ / ▼ pour sélectionner □ ou □.



- Sélectionnez □ pour centrer l'image horizontalement.
- Sélectionnez □ pour centrer l'image verticalement.

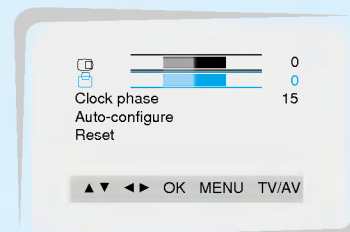

- 3 Appuyez sur la touche ◀ / ▶ jusqu'à ce que vous obteniez le centrage horizontal/vertical souhaité, puis appuyez sur la touche **OK**.





Réglage de la phase

- Si, après le réglage automatique de l'image, vous constatez que celle-ci n'est pas nette et que les caractères tremblent, vous pouvez modifier la phase de façon manuelle.

- 1** Appuyez plusieurs fois sur la touche **MENU** pour sélectionner le menu Fonctionnalités avancées.

MENU

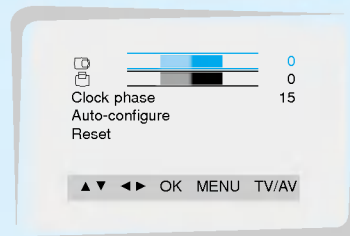

- 2** Appuyez sur la touche ▲ / ▼ pour sélectionner **Clock phase**.

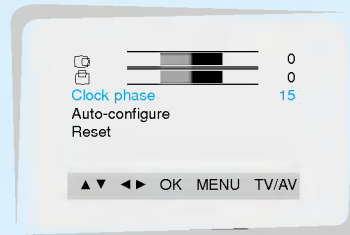

- 3** Appuyez sur la touche ◀ / ▶ pour régler la phase, puis appuyez sur la touche **OK**.



FRANÇAIS

Initialisation

- Pour restaurer le réglage par défaut, sélectionnez **Reset** à l'aide de la touche ▲ / ▼, puis appuyez sur la touche ◀ / ▶.

Utilisation de la télécommande

Insertion des piles



- Ouvrez le capot du compartiment à piles à l'arrière de la télécommande.

- Utilisez deux piles alcalines de 1,5 V de type AAA. Ne mélangez pas une pile neuve avec une pile usagée.



- Insérez les piles en respectant la polarité.

Remarques sur l'utilisation de la télécommande

Assurez-vous qu'aucun obstacle n'empêche la transmission du signal entre la télécommande et le moniteur.

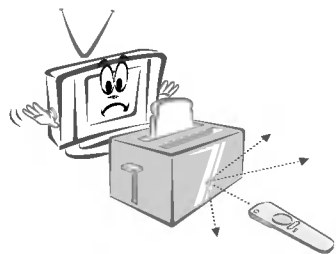

Ne laissez pas la télécommande à proximité d'une source de chaleur ou d'humidité. Évitez de la soumettre à des chocs violents.

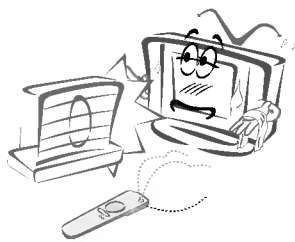

Le signal de la télécommande peut être perturbé par la lumière du soleil ou toute autre source lumineuse intense. Si nécessaire, orientez le moniteur dans une autre direction.





Activation du moniteur

- Lorsque vous utilisez la télécommande, orientez-la vers le capteur du moniteur.

Activation du moniteur juste après l'installation

- 1 Branchez correctement le cordon d'alimentation.
- 2 Appuyez sur la touche **ON/OFF** du moniteur. Le moniteur passe alors en mode veille. Appuyez sur la touche **o/I** ou **INPUT SELECT** du moniteur ou appuyez sur la touche **TV/AV**, ou **MULTIMEDIA** de la télécommande. Le moniteur s'allume.

Activation normale du moniteur

- 1 **Si vous avez désactivé le moniteur en appuyant sur la touche **o/I** du moniteur.**
 - Appuyez sur **o/I**, ou sur la touche **INPUT SELECT** du moniteur ou appuyez sur la touche **TV/AV** ou **MULTIMEDIA** de la télécommande.
- 2 **Si vous avez désactivé le moniteur en appuyant sur la touche **ON/OFF** du moniteur.**
 - Appuyez sur la touche **ON/OFF** du moniteur.
- 3 **Si vous avez désactivé le moniteur à partir de la télécommande et en appuyant sur la touche **ON/OFF** du moniteur.**
 - Appuyez sur la touche **ON/OFF** du moniteur, puis appuyez sur la touche **o/I** ou **INPUT SELECT** du moniteur, ou appuyez sur la touche **TV/AV** ou **MULTIMEDIA** de la télécommande.

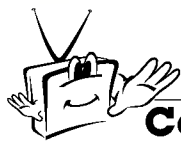

Conseil

- **Réglage du volume**
Les touches **▶** et **◀** permettent respectivement d'augmenter et de diminuer le volume.



Sélection de la langue d'affichage

- 1 Appuyez plusieurs fois sur la touche **MENU** pour sélectionner le menu Fonctionnalités avancées.

MENU

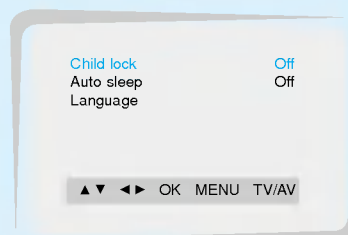

- 2 Appuyez sur la touche ▲ / ▼ pour sélectionner **Language**, puis appuyez sur la touche **OK**.

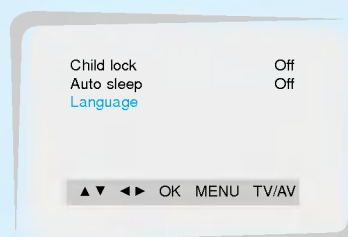

- 3 Appuyez sur la touche ▲ / ▼ ou ◀ / ▶ pour sélectionner la langue de votre choix.

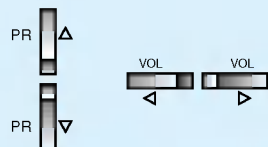

- 4 Appuyez sur la touche **TV/AV** pour sortir du menu.

TV/AV

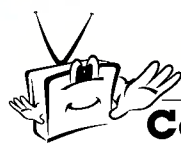

Conseil

- Vous pouvez choisir la langue de votre choix uniquement en mode AV (la carte d'interface doit être installée) ou en mode PC (la carte d'interface ne doit pas être installée).
- La carte d'interface (AP-42EA20) n'est pas fournie avec les modèles de la série MT/Z-42PZ10/14/24.



Réglage des options

MENU

1 Appuyez plusieurs fois sur la touche **MENU**.

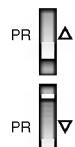
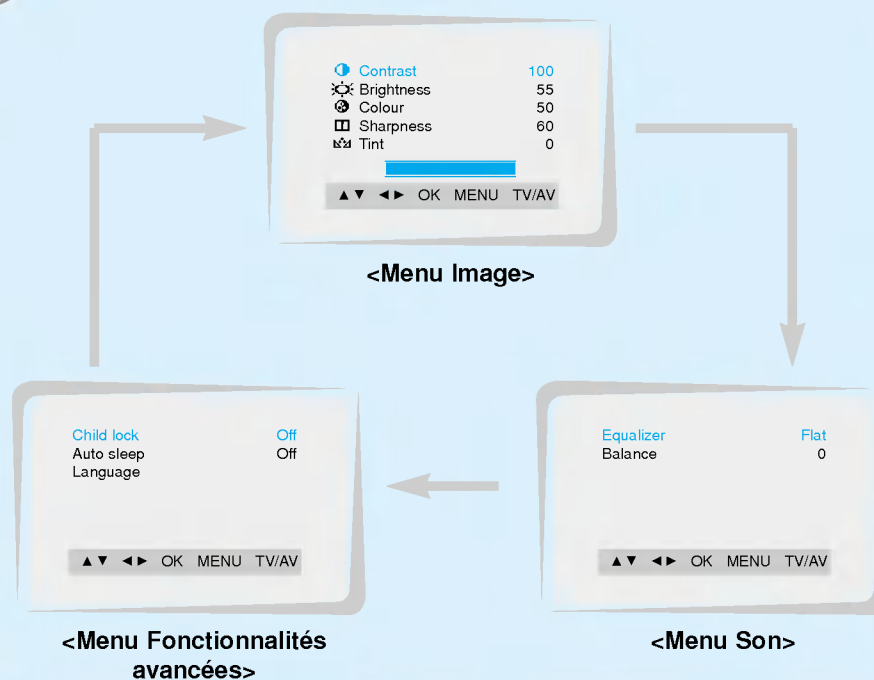

2 Appuyez sur la touche ▲ / ▼ pour sélectionner une option de menu.

- L'option de menu sélectionnée s'affiche en magenta.



3 Appuyez sur la touche ◀ / ▶ pour modifier le réglage d'une option de menu.

- Appuyez sur la touche **TV/AV** pour sortir du menu.

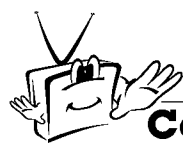

Conseil

- L'option **Equalizer** doit être réglée sur **User** pour pouvoir afficher et modifier le réglage des options **Treble** et **Bass**.
- Lorsque la carte d'interface est installée, le menu Fonctionnalités avancées peut être affiché en mode AV/COMPOSANTE (480i).
- La carte d'interface (AP-42EA20) n'est pas fournie avec les modèles de la série MT/Z-42PZ10/14/24.

FRANÇAIS



Réglage de l'image

- Vous pouvez régler le contraste, la luminosité, la couleur, la netteté et la teinte de l'image (en mode COMPOSANTE (480i), RGB-PC ou NTSC uniquement) selon vos préférences.

1 Appuyez plusieurs fois sur la touche **MENU** pour sélectionner le menu Image.

MENU



2 Appuyez sur la touche ▲ / ▼ pour sélectionner l'option désirée, puis appuyez sur la touche ◀ / ▶ pour modifier le réglage.

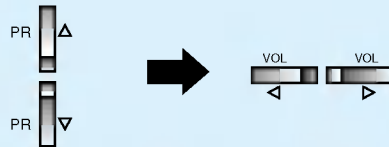

3 Appuyez sur la touche **OK** pour enregistrer le réglage dans l'option **User**, puis appuyez sur la touche **TV/AV**.



- Pour rappeler vos réglages préférés, appuyez sur la touche **PSM** jusqu'à ce que l'option désirée (**Dynamic**, **Standard**, **Mild** ou **User**) s'affiche. Les réglages **Dynamic**, **Standard** et **Mild** ont été définis à l'usine pour restituer une image de qualité optimale et ne peuvent être modifiés.



Format d'image

- L'écran plasma permet d'afficher différents formats d'image : 16:9 (panoramique), 4:3 (standard), Zoom 1 ou Zoom 2 en mode AV.
- L'affichage prolongé d'une image à l'écran risque d'endommager votre moniteur. En particulier, les arrêts sur image prolongés, l'utilisation prolongée du format 4:3 ou les logos de chaînes peuvent entraîner une rémanence de l'image sur l'écran.

ARC (contrôle du format d'image)

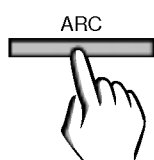

Appuyez plusieurs fois sur la touche **ARC** pour sélectionner le format d'image désiré.

- **16:9**
Ce mode permet d'afficher des images au format cinéma, qu'elles soient ou non au format 16:9 à l'origine.
Les images au format 16:9 sont affichées dans leurs dimensions d'origine alors que les images au format 4:3 sont étirées vers la droite et la gauche afin de remplir tout l'écran.
- **4:3**
Ce mode permet d'afficher des images au format 4:3 traditionnel.
- **Zoom 1**
Ce mode permet d'agrandir l'image. Les images au format 4:3 sont étirées vers le haut et vers le bas afin de remplir tout l'écran. Les zones supérieures et inférieures de l'écran peuvent disparaître.
Vous pouvez déplacer l'image à l'aide de la touche ▲ / ▼.
- **Zoom 2**
Ce mode permet d'obtenir un agrandissement maximal de l'image. Les images au format 16:9 sont étirées vers la gauche et vers la droite.
- **Zoom**
Ce mode est disponible lorsque vous affichez des images au format SVGA (800X600).
Vous pouvez déplacer l'image vers le haut, le bas, la gauche et la droite à l'aide des touches ▲ / ▼ et ◀ / ▶.

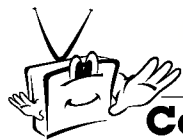

Conseil

- Lorsque vous mettez le moniteur en veille ou que vous le désactivez, le format d'image revient automatiquement sur le réglage **16:9**.
- En mode COMPOSANTE, seul le format **4:3** et **16:9** est disponible.
- Le format **Zoom** et **16:9** est uniquement disponible lorsque vous affichez des images d'une résolution supérieure à 800 x 600 en mode RGB-PC.



Réglage du son

- Plusieurs réglages audio sont disponibles, à savoir **Plat**, **Musique**, **Cinéma** ou **Parole**. Vous pouvez également régler la balance et le niveau des graves et des aigus.

- 1 Appuyez plusieurs fois sur la touche **MENU** pour sélectionner le menu Son.

MENU



- 2 Appuyez sur la touche ▲ / ▼ pour sélectionner l'option désirée, puis appuyez sur la touche ◀ / ▶ pour modifier le réglage.

- Lorsque l'option **Equalizer** est réglée sur **User**, vous pouvez régler les options **Treble** et **Bass**.

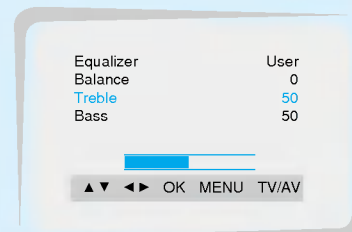
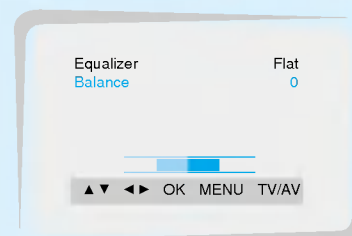
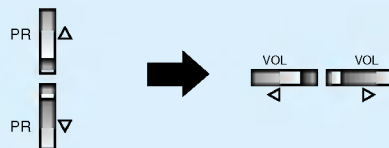

- Pour rappeler vos réglages de son préférés, appuyez sur la touche **SSM** jusqu'à ce que l'option désirée (**Flat**, **Musique**, **Movie**, **Speech** ou **User**) s'affiche. Les réglages **Flat**, **Musique**, **Movie** et **Speech** ont été définis à l'usine pour restituer un son de qualité optimale et ne peuvent être modifiés.

- 3 Appuyez sur la touche **TV/AV** pour sortir du menu.

TV/AV



Verrouillage

- Vous pouvez verrouiller le moniteur pour qu'il puisse uniquement être contrôlé au moyen de la télécommande. Cette fonction empêche toute utilisation non autorisée du moniteur.

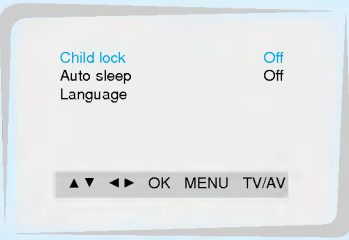

1 Appuyez plusieurs fois sur la touche **MENU** pour sélectionner le menu Fonctionnalités avancées.

2 Appuyez sur la touche ▲ / ▼ pour sélectionner **Child lock**.





3 Appuyez sur la touche ◀ / ▶ pour sélectionner **On**.

- Lorsque le verrouillage est activé, le message Verrouillage s'affiche à l'écran chaque fois qu'une touche du moniteur est enfoncée.

4 Appuyez sur la touche **TV/AV** pour sortir du menu.

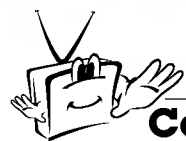
Conseil

- En mode AV/COMPOSANTE, **Child lock** s'affiche lorsque la carte d'interface est installée.
- ▶ La carte d'interface (AP-42EA20) n'est pas fournie avec les modèles de la série MT/Z-42PZ10/14/24.

FRANÇAIS



Veille automatique

- Si cette option est activée, le moniteur se met automatiquement en veille au bout de dix minutes environ.

- 1 Appuyez plusieurs fois sur la touche **MENU** pour sélectionner le menu Fonctionnalités avancées.

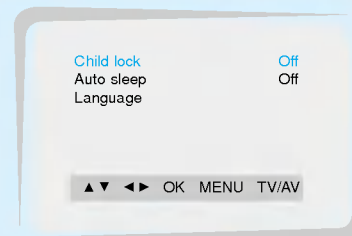

- 2 Appuyez sur la touche ▲ / ▼ pour sélectionner **Auto sleep**.

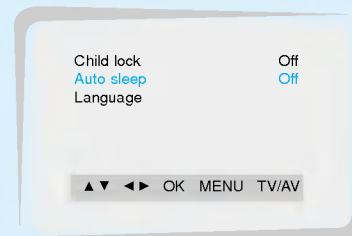

- 3 Appuyez sur la touche ◀ / ▶ pour sélectionner **On**.

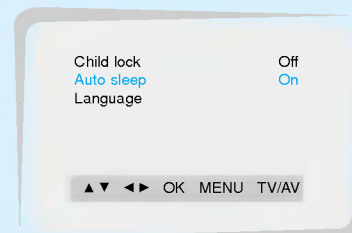

- 4 Appuyez sur la touche **TV/AV** pour sortir du menu.

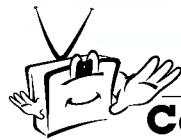

Conseil

- En mode AV/COMPOSANTE, **Auto sleep** s'affiche lorsque la carte d'interface est installée.
- ▶ La carte d'interface (AP-42EA20) n'est pas fournie avec les modèles de la série MT/Z-42PZ10/14/24.



Veille programmable

- Cette fonction permet de mettre en veille le moniteur automatiquement au bout d'un laps de temps que vous programmez.

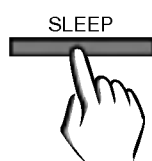

Appuyez sur la touche **SLEEP** pour sélectionner le délai au bout duquel le moniteur doit se mettre en veille. Chaque pression sur la touche rallonge le délai comme illustré ci-dessous.

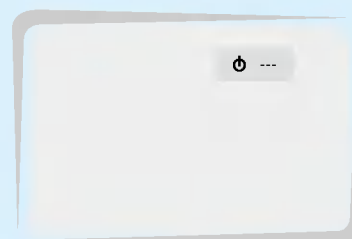
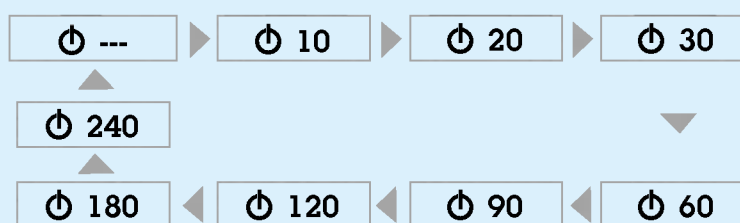

- Pour annuler la veille programmable, appuyez plusieurs fois sur la touche **SLEEP** jusqu'à ce que l'icône ⏻ --- s'affiche.

FRANÇAIS



Conseil

- Appuyez une fois sur la touche **SLEEP** pour afficher le temps restant avant la mise en veille.
- Si vous désactivez le moniteur, la veille programmable est annulée.
- ▶ La carte d'interface (AP-42EA20) n'est pas fournie avec les modèles de la série MT/Z-42PZ10/14/24.



Dépannage

Absence d'image ou de son

- Vérifiez que le moniteur est activé.
- Vérifiez que le cordon d'alimentation est correctement branché.
- Vérifiez la prise secteur en y branchant un autre appareil.

Image normale mais absence de son

- Appuyez sur la touche **VOLUME** (▶).

Mauvais fonctionnement de la télécommande

- Vérifiez qu'aucun obstacle n'empêche la transmission du signal de la télécommande vers le moniteur.
- Vérifiez que la polarité des piles est correcte (voir page 26).
- Remplacez les piles (voir page 26).

Image noir et blanc ou couleurs mal réglées

- Modifiez le réglage de l'image à l'aide des options du menu Image (voir page 30).
- Vérifiez que le moniteur et le magnétoscope sont suffisamment espacés l'un de l'autre.
- Activez n'importe quelle fonction pour restaurer l'affichage de l'image. (Lorsqu'un arrêt sur image se prolonge au-delà de 5 minutes, un écran noir apparaît.)

Réception stéréo de mauvaise qualité

- Vérifiez le type du signal d'entrée.

Absence de son sur l'un des haut-parleurs

- Réglez la **Balance** dans le menu Son (voir page 32).

Bruit particulier provenant du moniteur

- Le moniteur émet un bruit particulier lorsque vous l'activez ou le désactivez. Ce bruit est dû aux signaux entre le moniteur et le tuner. Ce bruit n'est en aucun cas le signe d'un dysfonctionnement du moniteur.



Mémo

FRANÇAIS



Mémo



Caractéristiques

MODELE	MZ-42PZ10/B/G/K/S MZ-42PZ14/B/G/K/S MZ-42PZ24/B/G/K/S	MT-42PZ10/B/G/K/S MT-42PZ12/B/G/K/S MT-42PZ14/B/G/K/S MT-42PZ22/B/G/K/S
Largeur (mm)	1056	
Hauteur (mm)	635	
Profondeur (mm)	81	
Poids (kg)	32,7	
Alimentation	230 V~ 50 Hz	110-240 V~ 50/60 Hz
Résolution	852 x 480 (pixels)	
Couleur	16,770,000 (256 niveaux pour chacune des couleurs : rouge, vert et bleu)	

- Ces caractéristiques peuvent faire l'objet de modifications sans préavis.